

EW6S4225C4



NO Vaskemaskin
SV Tvättmaskin

Bruksanvisning
Bruksanvisning

2
31



Electrolux

INNHOOLD

1. SIKKERHETSINFORMASJON.....	3
2. SIKKERHETSANVISNINGER.....	4
3. MONTERING.....	6
4. TILBEHØR.....	9
5. PRODUKTBESKRIVELSE.....	10
6. BETJENINGSPANEL.....	10
7. VELGER OG KNAPPER.....	12
8. PROGRAMMER.....	13
9. INNSTILLINGER.....	15
10. FØR FØRSTEGANGS BRUK.....	16
11. DAGLIG BRUK.....	16
12. RÅD OG TIPS.....	19
13. STELL OG RENGJØRING.....	20
14. FEILSØKING.....	25
15. FORBRUKSVERDIER.....	27
16. TEKNISKE DATA.....	28
17. HURTIGVEILEDNING.....	29

VI TENKER PÅ DEG

Takk for at du har kjøpt et produkt fra Electrolux. Du har valgt et produkt som bringer flere tiår med erfaring og innovasjon med seg. Genial og stilig, og den er designet med tanke på deg. Du kan være trygg på at du får gode resultater hver gang du bruker den.

Velkommen til Electrolux.

Gå inn på nettstedet vårt for å:



Få råd om bruk, finne brosjyrer, feilsøking, serviceinformasjon:

www.electrolux.com/webselfservice



Registrer produktet ditt for å få bedre service:

www.registerelectrolux.com



Kjøp tilbehør, forbruksvarer og originale reservedeler til produktet ditt:

www.electrolux.com/shop

KUNDESTØTTE OG SERVICE

Bruk alltid originale reservedeler.

Når du kontakter vår autoriserte serviceavdeling, må du sørge for å ha følgende data for hånden: Modell, PNC (produktnummer), serienummer.

Informasjonen finner du på typeskiltet.

 Advarsel/Forsiktig – Sikkerhetsinformasjon

 Generell informasjon og tips

 Miljøinformasjon

Med forbehold om endringer.

1. ⚠ SIKKERHETSINFORMASJON

Les instruksjonene nøye før montering og bruk av produktet. Produsenten er ikke ansvarlig for personskader eller andre skaper som følge av feilaktig installasjon eller bruk. Ta alltid vare på instruksjonene på et tilgjengelig sted for fremtidig referanse.

1.1 Sikkerhet for barn og utsatte personer

- Dette produktet kan brukes av barn fra 8 år og oppover og personer med reduserte fysiske, sensoriske eller mentale evner eller manglende erfaring og kunnskap hvis de har tilsyn eller får instruksjon i sikker bruk av produktet og forstår hvilke farer som kan inntreffe.
- Barn mellom 3 og 8 år og personer med svært omfattende og komplekse funksjonsnedsettelse må holdes på avstand hvis de ikke er under tilsyn hele tiden.
- Barn yngre enn 3 år må holdes på avstand hvis de ikke er under tilsyn hele tiden.
- Ikke la barn leke med produktet.
- Oppbevar all emballasje utilgjengelig for barn, og kast den i samsvar med lokale reguleringer.
- Oppbevar alle vaskemidler utilgjengelig for barn.
- Hold barn og kjæledyr borte fra produktet når døren er åpen.
- Hvis produktet har en barnesikring, bør du aktivere det.
- Rengjøring og vedlikehold av produktet skal ikke utføres av barn med mindre de er under tilsyn.

1.2 Generell sikkerhet

- Produktets spesifikasjoner må ikke endres.
- Dette produktet er kun ment for bruk i husholdninger og liknende bruk som:
 - personalekjøkken i butikker, kontor eller andre arbeidsmiljø;

- av gjester på hoteller, moteller, pensjonater og andre boligtyper;
- områder for kommunal bruk i leilighetsblokker eller i selvbetjeningsvaskeri.
- Ikke overskrid maksimalt lastevolum på 5 kg (se kapittelet "Programskjema").
- Driftsvanntrykket ved inngangspunktet for vannet i uttaket må være mellom 0,5 bar (0,05 MPa) og 8 bar (0,8 MPa).
- Ventilasjonsåpningen på basen må ikke blokkeres av et teppe, matte eller andre gulvbelegg.
- Produktet skal kobles til vannforsyningen med det nye medfølgende slangesettet eller andre nye slangesett fra et autorisert servicesenter.
- Gamle slangesett må ikke brukes på nytt.
- Om stikkontakten er skadet må den erstattes av produsenten, et autorisert servicesenter eller tilsvarende kvalifiserte personer for å unngå elektriske farer.
- Slå av produktet og trekk støpselet ut av stikkontakten før det utføres noe vedlikehold.
- Ikke bruk høytrykksspyler og/eller damp til å rengjøre produktet.
- Rengjør produktet med en fuktig klut. Bruk kun nøytralt vaskemiddel. DU MÅ ALDRI bruke skurende vaskemidler, skuresvamper, løsemidler eller metallgjenstander.

2. SIKKERHETSANVISNINGER

2.1 Installasjon



Installasjonen skal være i overensstemmelse med nasjonale forskrifter.

- Fjern all emballasjen og transportboltene inkludert gummiforing med plastavstandsstykke.
- Ta vare på transportboltene. Dersom produktet skal flyttes i fremtiden, må det festes igjen slik at trommelen er låst og ikke blir skadet.
- Vær alltid forsiktig når du flytter produktet. Det er tungt. Bruk alltid vernebriller og lukket fotteøy.
- Ikke monter eller bruk et skadet produkt.
- Følg installasjonsanvisningene som følger med produktet.
- Ikke monter eller bruk produktet hvor temperaturen er under 0 °C eller hvor det kan bli utsatt for vær.

- Sørg for at gulvet der produktet monteres er flatt, stabilt, varmebestandig og rent.
- Sørg for at det er luft sirkulasjon mellom produktet og gulvet.
- Når produktet settes på plass må det kontrolleres at det står i vater. Gjør det ikke det, justeres føttene til det er i vater.
- Ikke monter produktet rett over et avløp i gulvet.
- Ikke spray vann på produktet og ikke eksponerer det for overdreven fuktighet.
- Ikke monter produktet et sted hvor døren på produktet ikke kan åpnes helt.
- Ikke sett en lukket beholder under produktet for å samle opp mulig vannlekkasje. Kontakt det autoriserte service-senteret for å forsikre deg om hvilke tilbehør som kan brukes.

2.2 Elektrisk tilkoping



ADVARSEL!

Fare for brann og elektrisk støt.

- Produktet må være jordet.
- Bruk alltid en korrekt montert, jordet stikkontakt.
- Kontroller at parameterne på typeskiltet er kompatible med de elektriske spesifikasjonene i strømforsyningen.
- Ikke bruk grenuttak eller skjøteledninger.
- Pass på at støpselet og strømkabelen ikke påføres skade. Hvis strømkabelen må erstattes, må dette utføres av vårt Autoriserte servicesenter.
- Ikke sett støpselet i stikkontakten før monteringen er fullført. Kontroller at det er tilgang til stikkontakten etter monteringen.
- Ikke berør strømkabelen eller støpselet med våte hender.
- Ikke trekk i kabelen for å koble fra produktet. Trekk alltid i selve støpselet.
- Dette produktet er i overensstemmelse med EØS-direktivene.

2.3 Vanntilkobling

- Ikke påfør skade på vannslangene.
- La vannet renne til det er rent og klart før du kopler til nye rør eller rør som ikke er blitt brukt på lengre tid, der reparasjonsarbeid er blitt utført eller nye enheter er blitt montert (vannmålere osv.).
- Sørg for at det ikke er synlige vannlekkasjer under og etter første gangs bruk av produktet.
- Ikke bruk en eksisterende slange dersom inntaksslangen er for kort. Kontakt det autoriserte servicesenteret for å erstatte inntaksslangen.
- Det er mulig å se at vannet renner fra avløpsslangen. Dette kommer av produkttesting av vann i fabrikken.
- Du kan forlenge avløpsslangen til maks 400 cm. Kontakt autorisert servicesenter når det gjelder den andre avløpsslangen og forlengelsen.

2.4 Bruk



ADVARSEL!

Risiko for personskade, elektrisk støt, brannskader, eller skade på produktet.

- Følg sikkerhetsanvisningene på vaskemiddelpakken.
- Ikke legg brennbare produkter, eller gjenstander som er fuktet med brennbare produkter, inn i eller i nærheten av produktet.
- Pass på å fjerne alle metallgjenstander fra tøyet.
- Vask ikke tekstiler som er godt tilsmusset med olje, gris eller andre stoffer med høyt fettinnhold. De kan skade gummidelene i vaskemaskinen. Forhåndsvask slike tekstiler med hånd før du legger de i vaskemaskinen.
- Ikke berør glassdøren mens et vaskeprogram er i bruk. Glasset kan bli varmt.

2.5 Service

- Kontakt et autorisert servicesenter for å reparere produktet.

- Det skal bare brukes originale reservedeler.

2.6 Avfallsbehandling



ADVARSEL!

Fare for skade og kvelning.

- Koble produktet fra strømmen og vannforsyningen.

- Kutt av strømkabelen, lukk produktet og kast den.
- Fjern dørlåsen for å forhindre at barn eller dyr stenger seg inne i trommelen.
- Produkt skal avhendes i henhold til lokale krav for avhending av avfall fra elektrisk og elektronisk utstyr (EE-avfall).

3. MONTERING



ADVARSEL!

Se etter i Sikkerhetskapitlene.

3.1 Pakke ut

1. Fjern den utvendige plasten. Bruk en kniv om nødvendig.

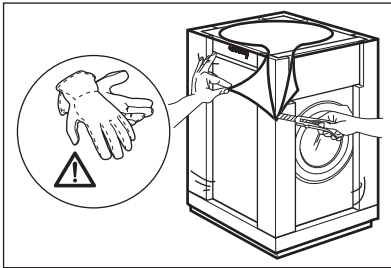

2. Fjern papptoppen og isoporemballasjen.

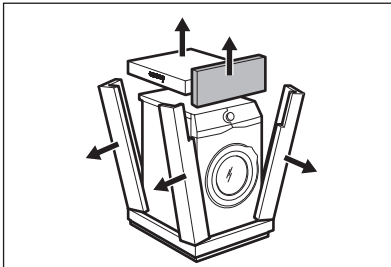

3. Åpne døren. Åpne døren og tøm trommelen.

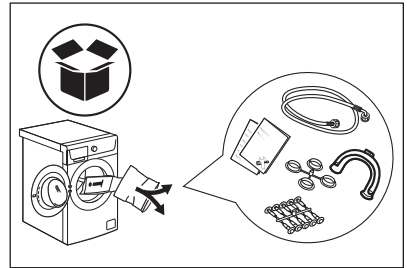

4. Plasser fremre polystyrenemballasjeelement på gulvet bak produktet. Legg produktet forsiktig ned på baksiden.

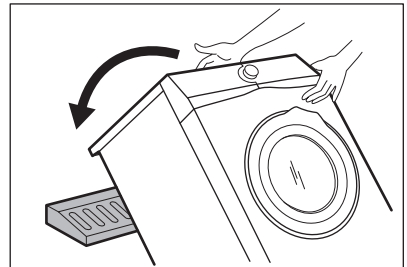

5. Fjern polystyrenbeskyttelsen fra bunnen.

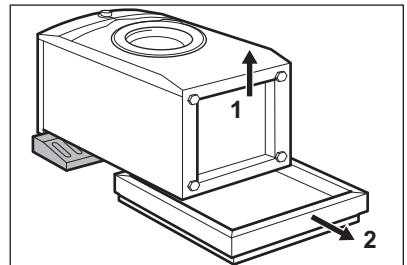

6. Fjern bunndekslet fra arbeidsområdet. Ved hjelp av festeclipsene som du finner i posen med brukerveiledningen, kan du feste dekslet til bunnen av apparatet.

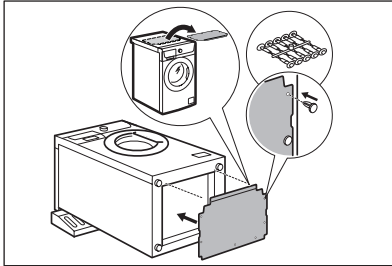

7. Sett produktet tilbake i en oppreist posisjon. Fjern strømledningen og avløpsslangen fra slangeholderene.

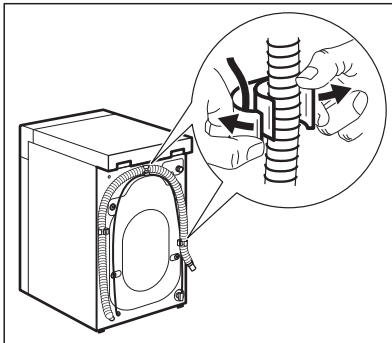

ADVARSEL!

Det er mulig å se at vannet renner fra avløpsslangen. Dette er fordi vaskemaskinen har blitt testet på fabrikken.

8. Trekk ut de fire transportboltene og dra ut avstandsstykker i plast.

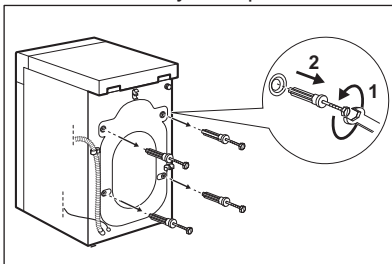

9. Sett plasthettene i posen med bruksanvisningen i hullene.

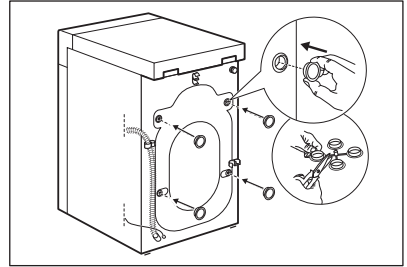

Vi anbefaler at du oppbevarer pakningen og transportboltene, hvis du må flytte produktet senere.

3.2 Installasjonsinformasjon

Plassering og vatring

Juster produktet korrekt for å forhindre vibrasjoner, støy og at produktet flytter på seg når det er i bruk.

1. Plasser produktet på et plant, fast gulv. Produktet må stå plant og stabilt. Pass på at produktet ikke berører veggene eller annen innredning og at det er luftsirkulasjon under produktet.
2. Løsne eller stram føttene for å justere nivået. Alle føtter må hvile fast på gulvet.



ADVARSEL!

Ikke legg papp, treverk eller liknende materialer under produktet for å justere nivået.

Vanninntaksslangen



FORSIKTIG!

Sørg for at det ikke er noen skade på slangene og at det ikke lekker fra kopleingene. Ikke bruk en eksisterende slange dersom inntaksslangen er for kort. Kontakt servicesenteret for å erstatte inntaksslangen.

1. Koble vanninntaksslangen til baksiden av produktet.

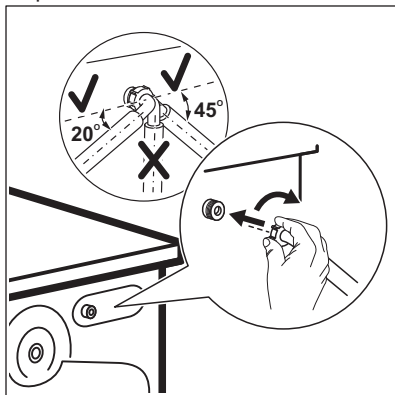

2. Posisjoner den mot venstre eller mot høyre avhengig av hvor vannkranen er plassert. Kontroller at inntaksslangen ikke er i en vertikal posisjon.

3. Hvis det er nødvendig, løsne ringmutteren for å plassere den i riktig posisjon.

4. Koble vanninntaksslangen til en kaldtvannskran med 3/4-tommers gjenger.

Tømmeslange

Avløpsslangen bør være på en høyde som ikke er mindre enn 60 cm og ikke mer enn 100 cm.

- i** Du kan forlenge avløpsslangen til maks 400 cm. Kontakt autorisert servicesenter når det gjelder den andre avløpsslangen og forlengelsen.

Det er mulig å koble til avløpsslangen på forskjellige måter:

1. Lag en U-form med avløpsslangen og før den rundt plastsporet.

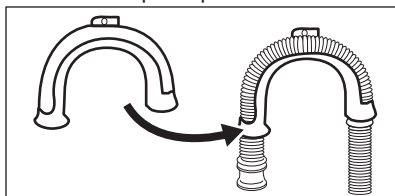

2. På kanten av en vask – fest guiden til vannkranen eller veggen.

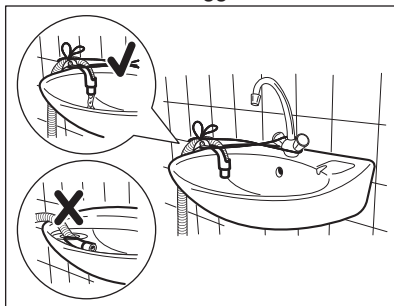

- i** Kontroller at plastslangeføringen ikke kan bevege seg når produktet tømmes og avløpsslangens ende ikke er senket ned i vannet. Det kan føre til at skittent vann blir ført tilbake i produktet.

3. Hvis enden på avløpsslangen ser slitt ut (se tegningen), kan du skyve den rett opp i avløpsrøret.

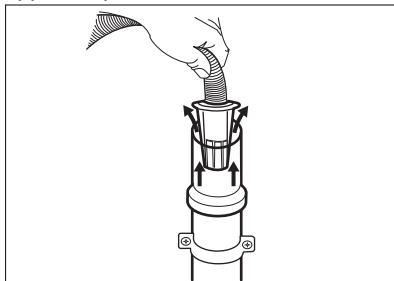

4. Til et vertikalt rør med lufftehull – sett avløpsslangen direkte inn i et avløpsrør. Se illustrasjonen.

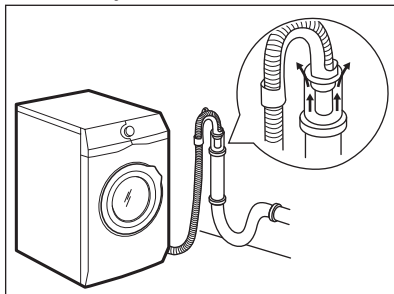

- i** Enden på avløpsslangen må alltid være ventilert, dvs. at innvendig diameter på avløpsrøret (min. 38 mm – min. 1,5") må være større enn den ytre diameteren på avløpsslangen.

5. Uten plastslangeføringen, til en avløpsstuss – Plasser avløpsslangen til rørstussen og fest den med en klemme. Se illustrasjonen.

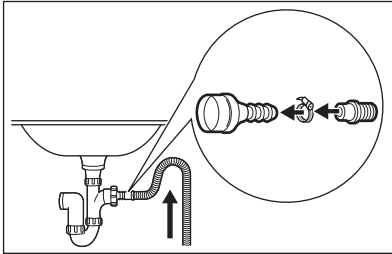

Sørg for at det er en bøy på avløpsslangen slik at smuss fra vannlåsen ikke kan komme inn i produktet.

6. Posisjoner slangen direkte til et innebygd avløpsrør i vegggen og fest den med en klemme.

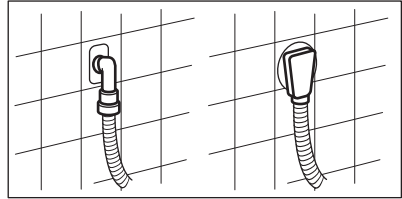

4. TILBEHØR

4.1 Festeplatesett (4055171146)

Tilgjengelig gjennom den autoriserte forhandleren din.

Hvis du monterer produktet på en sokkel, må du sikre produktet med festeplaten.

Les nøye gjennom instruksjonene som følger med tilbehøret.

4.2 Tilgjengelig på www.electrolux.com/shop eller fra en autorisert forhandler

- i** Kun passende tilbehør som er godkjent av ELECTROLUX kan sikre sikkerhetsstandardene til produktet. Hvis deler som ikke er godkjent blir brukt, vil alle garantikrav bli ugyldiggjort.

5. PRODUKTBEKRIVELSE

5.1 Produktoversikt

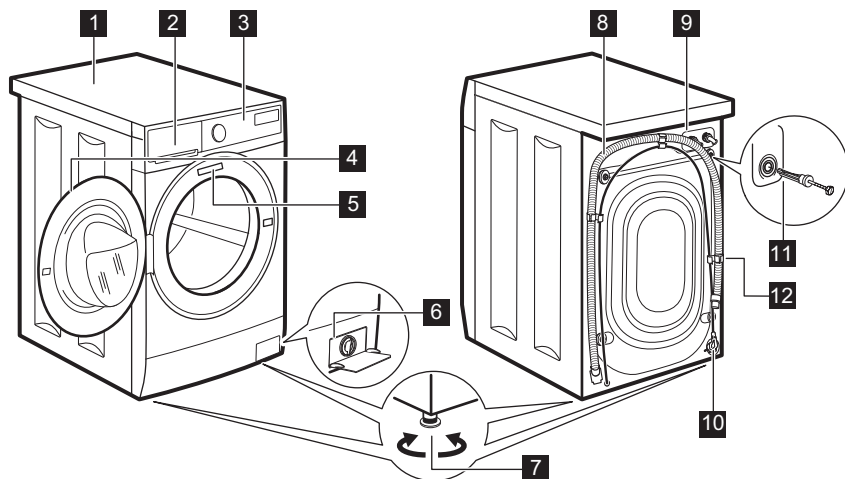

- | | |
|------------------------------------|---------------------------------------|
| 1 Topplate | 8 Avløpslange |
| 2 Vaskemiddelskuff | 9 Tilkobling til inntaksslange |
| 3 Betjeningspanel | 10 Strømkabel |
| 4 Dørhåndtak | 11 Transportbolter |
| 5 Typeskilt | 12 Støtte for slange |
| 6 Avløpspumpefilter | |
| 7 Fot for å vatre produktet | |

6. BETJENINGSPANEL







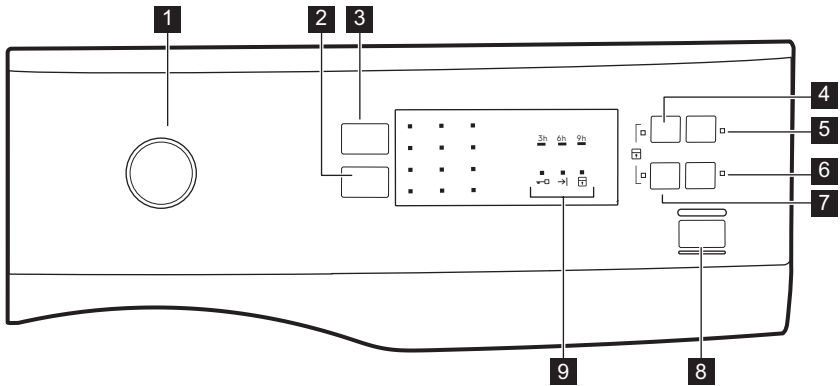

6.1 Spesialfunksjoner

Den nye vaskemaskinen din innfrir alle moderne krav for en effektiv behandling av tøyvask med lavere forbruk av vann, energi og vaskemiddel, vaskemiddelforbruk og viser respekt for stoff.

- **SensiCare System** justerer automatisk syklusens tid etter vasken du har lagt inn i trommelen, for perfekte vaskeresultater på kortest mulig tid.

6.2 Beskrivelse av betjeningspanel



- | | |
|--|---|
| <ul style="list-style-type: none"> 1 Programbryter 2 Sentrifugering berøringsfelt for reduksjon 3 Temperatur-berøringsfelt 4 Forvask-berøringsfelt  5 Tidsforvalg-berøringsfelt  6 Ekstra skylling-berøringsfelt  | <ul style="list-style-type: none"> 7 Quick-berøringsfelt  8 Start/Pause-berøringsfelt  9 Indikatorene for programstatus:
 Indikator for dørlås 
 Slutt på syklus-indikator 
 Indikator for barnesikring  |
|--|---|

6.3 Flerspråklige etiketter

Maskinen leveres med klistremerker på forskjellige språk.

Ønsket klistremerke kan bli limt ved programvelgeren.

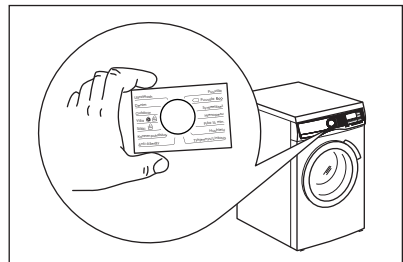

7. VELGER OG KNAPPER

7.1 Introduksjon

-  Tilvalgene/funksjonene er ikke tilgjengelig for alle vaskeprogrammer. Sjekk kompatibilitet mellom tilvalg/funksjoner og vaskeprogrammer i "Programoversikt". Tilvalg/funksjoner kan ekskludere hverandre. I dette tilfellet lar ikke produktet deg stille inn de inkompatible tilvalgene/funksjonene.

7.2 Temperatur

Når du velger et vaskeprogram, foreslår produktet en standardtemperatur automatisk. Trykk på denne knappen gjentatte ganger til ønsket temperaturverdi dukker opp.

Når indikatoren  dukker opp, varmer ikke produktet opp vannet.

7.3 Sentrifugering

Med dette alternativet kan du endre standard sentrifugehastighet. Indikatoren til den siste valgte hastigheten tennes.

Flere tilvalg for sentrifugering:

- **Senke sentrifugehastigheten.**
- **Ingen sentrifugering** . Den tilhørende indikatoren tennes. Bruk dette alternativet for å slå av alle sentrifugeringsfasene. Produktet utfører den eneste tømmefasen for det valgte vaskeprogrammet. Still inn dette tilvalget for svært ømfintlige tekstiler. Skyllfasen bruker mer vann ved noen vaskeprogrammer
- **Skyllestopp** . Den tilhørende indikatoren tennes. Den siste sentrifugeringen blir ikke utført. For å hindre at stoffene krøller seg, blir ikke det siste skyllevannet tømt ut. Vaskeprogrammet avslutter med vann i trommelen. Døren forblir låst og trommelen snurrer regelmessig for å redusere

krøller. Du må tømme ut vannet for å kunne låse opp døren.

Hvis du trykker på Start/Pause -knappen, utfører produktet sentrifugeringsfasen og tømmer ut vannet.

-  Produktet tømmer ut vannet automatisk etter omtrent 18 timer.

7.4 Forvask

Med dette alternativet kan du legge til en forvaskfase til et vaskeprogram.

Tilhørende indikatorlampe tennes.

- Bruk dette tilvalget for å legge til en forvaskfase på 30 °C før vaskefasen. Dette tilvalget anbefales for svært skittent tøy, spesielt hvis det inneholder sand, støv, gjørme eller andre faste partikler.

-  Dette tilvalget kan øke programvarigheten.

7.5 Tidsforvalg

Med dette alternativet kan du utsette programstarten på en mer lettvinnt måte.

Trykk på knappen for å velge den ønskede forsinkelsen. Programmet kan utsettes i 9, 6 eller 3 timer.

Indikatoren til tilvalget og valgt verdi lyser.

7.6 Ekstra skylling

Med dette alternativet, kan du legge til et par skyllinger til det valgte vaskeprogrammet. Den tilhørende indikatoren lyser.

Bruk dette alternativet for personer med allergier eller sensitiv hud.

-  Dette tilvalget vil øke programmets varighet.

7.7 Quick

Du kan bruke denne funksjonen til å redusere programvarigheten.

Bruk dette tilvalget for plagg som er lett skitne eller som skal friskes opp.



Den tilhørende indikatoren tennes.

7.8 Start/Pause

Trykk på Start/Pause -knappen for å starte, sette produktet på pause eller for å avbryte et program som er i gang.

8. PROGRAMMER

8.1 Programtabell

Program Temperaturområde	Maksimum tøymengde Referansesentrifugehastighet	Programbeskrivelse (Type vask og smuss)
Vaskeprogrammer		
Bomull 90 °C – Kaldt	5 kg 1200 opm	Hvit bomull og farget bomull. Normal, kraftig og lett skittent.
 Bomull Eco ¹⁾ 60 °C – 40 °C	5 kg 1200 opm	Hvit bomull og permanent farget bomull. Normalt skittent. Energiforbruket synker og tiden til vaskeprogrammet er forlenget, og sikrer gode vaskeresultater.
Syntetisk 60 °C – Kaldt	3 kg 1200 opm	Syntetiske tekstiler eller blandingstekstiler. Normalt skittent.
Finvask 40 °C – Kald	1 kg 1200 opm	Ømfintlige plagg som akryler, viskose og blandede tekstiler som krever en mer skånsom vask. Normalt skittent.
 Ull 40 °C – Kald	1 kg 1200 opm	Maskinvaskbar ull, ull som skal håndvaskes og andre tekstiler med «håndvask»-symbol.²⁾
 Silke 30 °C	3 kg 800 opm	Spesialprogram for silke og blandede syntetiske plagg.
Sengeteppe 60 °C – 30 °C	2 kg 800 opm	Spesialprogram for ett syntetisk teppe, én dyne, ett sengeteppe , osv.
Skylling Kald	5 kg 1200 opm	For å skylle og sentrifugere vasken. Alle stoffer , unntatt ullvarer og svært ømfintlige tekstiler. Reduser sentrifugehastigheten etter typen klesvask.
Tømming	5 kg	For å pumpe ut vannet i trommelen. Alle stoffer.
Sentrifugering	5 kg 1200 opm	For å sentrifugere vasken og pumpe ut vannet i trommelen. Alle stoffer, unntatt ull og ømfintlige tekstiler.
Jeans 60 °C – Kaldt	5 kg 1200 opm	Plagg i denim og jersey. Også for tøy med mørke farger.

Program Temperaturom- råde	Maksimum tøymengde Referanses- entrifugeha- stighet	Programbeskrivelse (Type vask og smuss)
Gardiner 40 °C – Kald	1 kg 800 opm	Spesialprogram for gardiner . Forvaskfasen star- tes automatisk. ³⁾
Sportsklær 30 °C	2 kg 800 opm	Syntetiske stoffer og ømfintlige plagg . Lett skittent tøy eller tøy som skal friskes opp.
 Quick 30 °C	1 kg 800 opm	Tekstiler av syntetiske og blandede stoffer . Lett skittent og plagg som skal friskes opp.

1) Standardprogrammer for energimerkede forbruksverdier. I henhold til 1061/2010-di-
rektivet, er disse programmene «Standard 60 °C bomullsprogram» og «Standard 40 °C bo-
mullsprogram». De er de mest effektive programmene der forbruk av strøm og vann sees i
forhold til hverandre, for å vaske normalt, skittent bomullstøy.

















Vanntemperaturen på vaskefasen kan være forskjellig fra temperaturen som er
satt for det valgte programmet.

2) I dette programmet vil trommelen rotere sakte, for å sikre at vasken er skånsom. Det kan
virke som at trommelen ikke roterer eller ikke roterer som den skal, men dette er normalt på
dette programmet.

3) Ikke bruk noen vaskemiddel for forvaskfasen, skal kun skylles med vann.

Kompatibilitet for programtilvalg

Program	Sen- trifu- ge- ring						
Bomull	■	■	■	■	■	■	■
 Bomull Eco	■	■	■	■	■	■	■
Syntetisk	■	■	■	■	■	■	■
Finvask	■	■	■	■	■	■	■
 UII	■	■	■	■	■	■	■
 Silke	■	■	■	■	■	■	■
Sengeteppe	■	■	■	■	■	■	■
Skylling	■	■	■	■	■	■	■
Tømming	■	■	■	■	■	■	■
Sentrifugering	■	■	■	■	■	■	■

Program	Sen- trifu- ge- ring						
Jeans	■	■	■	■	■	■	■
Gardiner	■	■	■		■	■	■
Sportsklær	■	■			■		
Quick	■	■			■		

1) Når du velger tilvalget Quick, anbefaler vi at du reduserer tøymengden. Det er mulig å beholde hele tøymengden, men vaskeresultatene kan bli utilfredsstillende. Anbefalt tøymengde: bomull: 2,5 kg, syntetiske tekstiler og finvask: 1,5 kg.

8.2 Woolmark Apparel Care – Blå



WOOL HAND WASH SAFE



Syklusen for ullprogrammet til denne maskinen har blitt testet og godkjent av The Woolmark Company, for vasking av ullprodukter merket som "bare håndvask", så sant instruksjonene på plaggets merkelapp og de fra vaskemaskinens produsent blir fulgt. Følg vaskelappen for tørking og andre vaskeinstrukser. M1459



Woolmark-symbolet er et varemerke for sertifisering i mange land.

9. INNSTILLINGER

9.1 Barnesikring

Med dette alternativet kan du hindre at barna leker med betjeningspanelet.

- For å **aktivere/deaktivere** dette alternativet, trykker du  og  samtidig til indikatoren  **slås på/av**. Du kan aktivere dette alternativet:

- Etter å ha trykket på : er tilvalgene og programbryteren låst.
- Før du trykker på : kan ikke produktet starte.

9.2 Lydsignaler

Lydsignalene vil høres når:

- Programmet er ferdig.



- Det er en feil på produktet. For å **deaktivere/aktivere** lydsignalene, trykk  og  samtidig i 6 sekunder.



Hvis du deaktiverer varslingslydene, vil de fortsatt høres når produktet har en feil.

9.3 Permanent Ekstraskyll

Med dette alternativet kan du legge inn en ekstra skylling permanent når du starter et nytt program.

- For å **aktivere/deaktivere** dette alternativet, trykker du  og  samtidig til indikatoren  **slås på/av**.

10. FØR FØRSTEGANGS BRUK

1. Kontroller at strømtilførselen er tilgjengelig og at vannkranen er åpen.
2. Hell 2 liter vann inn i kammeret markert som 2.

Denne handlingen aktiverer avløpssystemet.

3. Fyll en liten mengde vaskemiddel i beholderen markert som 2.

4. Velg og start et bomullsprogram på høyest mulig temperatur, uten klesvask i trommelen.

Dette fjerner eventuell smuss fra trommelen og kammeret.

11. DAGLIG BRUK



ADVARSEL!

Se etter i Sikkerhetskapitlene.

11.1 Legge tøyet i vaskemaskinen

1. Åpne døren til produktet.
2. Rist plaggene før du legger dem inn i produktet.
3. Legg klesvasken i trommelen, plagg for plagg.

Ikke legg for mye klær i trommelen.

4. Lukk døren ordentlig igjen.

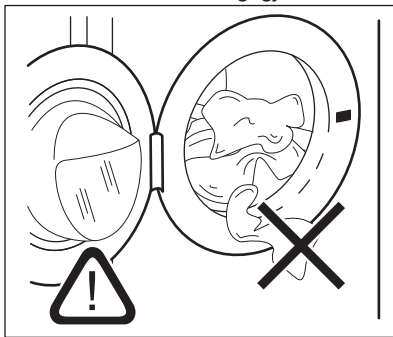

FORSIKTIG!

Påse at det ikke blir liggende tøy mellom pakningen og døren for å unngå fare for vannlekkasje og skade på tøyet.



Vaske svært skitne eller fettete flekker kan skade gummideler på vaskemaskinen.

11.2 Bruk av vaskemiddel og tilsetninger

1. Mål opp den riktige mengden vaskemiddel og skyllemiddel.
2. Fyll vaskepulveret og skyllemiddelet i de rette kamrene.
3. Lukk vaskemiddelskuffen forsiktig

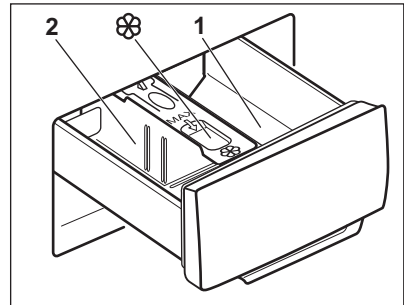

FORSIKTIG!

Bruk kun sertifiserte vaskemidler for vaskemaskin.



Følg alltid instruksjonen du finner på pakningen til vaskemiddelprodukter.

1

Vaskemiddelkammer for forvaskfase eller bløtleggingsprogram (hvis det er tilgjengelig). Ha i vaskemiddel for forvask og bløtlegging før du starter programmet.

- 2** Vaskemiddelbeholder for vaskesfasen. Hvis du bruker flytende vaskemiddel må du tilsette det rett før du starter programmet.



Kammer for flytende tilsetninger (tøymykner, stivelse). Tilsett produktet i beholderen før du starter programmet.

Etter en vaskesyklus fjern om nødvendig oppvaskmiddelrester fra oppvaskmiddelbeholderen.

11.3 Endre plasseringen til vaskemiddeldeleren

- 1.** Trekk ut vaskemiddelbeholderen. Plasseringen **A** til vaskemiddeldeleren er for **pulvervaskemiddel** (fabrikkinnstilling).

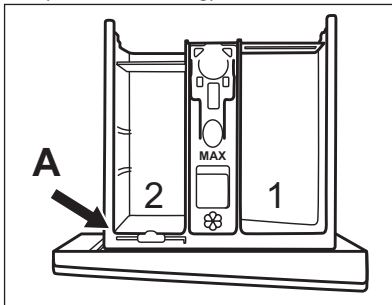

- 2.** Hvis du også vil bruke flytende vaskemiddel/flekkmiddel eller blekemiddel: Fjern vaskemiddeldeleren fra posisjonen **A** og sett den inn i posisjon **B**.

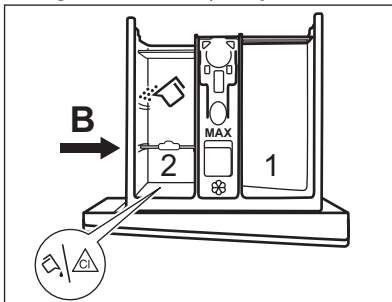

Posisjonen **B** til vaskemiddeldeleren er for pulvervaskemiddel i den bakre beholderen og for flytende vaskemiddel/flekkmiddel eller blekemiddel i den fremre beholderen.

- 3. For å bruke flytende vaskemidler:** Sett vaskemiddeldeleren i posisjon **C**.

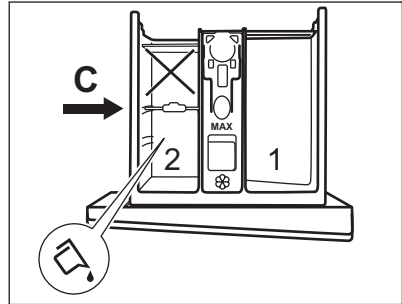

- Ikke bruk geleaktige eller tykflytende vaskemidler.
 - Ikke overskrid maksimalmengden med flytende vaskemiddel.
 - Ikke velg forvaskfasen.
 - Ikke velg starttidsforvalg.
- 4.** Hell i riktig mengde vaskemiddel og skyllemiddel og lukk forsiktig vaskemiddelbeholderen.

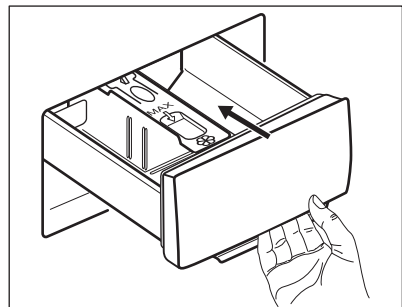

Sørg for at vaskemiddeldeleren er riktig satt i og ikke lager en blokkering når du lukker beholderen.

11.4 Velge et program

- 1.** Drei programvelgeren for å velge det ønskede vaskeprogrammet.

Indikatoren for Start/Pause ►||-knappen blinker.

- 2.** Trykk på de tilhørende knappene for å endre temperaturen og/eller sentrifugehastigheten.

- Om ønskelig, velg ett eller flere alternativer ved å trykke på de tilhørende knappene.



Dersom et valg **ikke er mulig**, blinker indikatoren  rødt.

11.5 Starte et program

Trykk på Start/Pause -knappen for å starte programmet. Det er ikke mulig å starte programmet når indikatoren til knappen er av og ikke blinker (f.eks. programtast på en feil posisjon).

Den aktuelle indikatoren slutter å blinke og forblir på.

Programmet starter, og døren er låst.

Indikatoren  lyser.

11.6 Starte et program med starttidsforvalg

- Trykk på -knappen for å velge ønsket utsettelse.

Indikatoren for den valgte forsinkelsen er på. Indikatoren  lyser.

- Trykk på Start/Pause -knappen. Produktet låser døren og starter nedtellingen. Når nedtellingen er ferdig, starter programmet automatisk.





Du kan avbryte eller endre innstillingen på tidsforvalg før du trykker .

Avbryte starttidsforvalget:



Avbryte starttidsforvalget etter at nedtellingen har begynt

Avbryte starttidsforvalget:

- Trykk på Start/Pause -knappen for å sette produktet på pause. Den tilhørende indikatoren blinker.
- Trykk på -knappen flere ganger til indikatoren for valgt utsettelse slukker.
- Trykk på Start/Pause -knappen igjen for å starte programmet umiddelbart.

11.7 Stoppe et program og endre tilvalgene

Bare noen av tilvalgene kan endres før de starter.

- Trykk på . Indikatoren blinker.
- Endre tilvalgene.
- Trykk på  igjen. Programmet fortsetter.

11.8 Avbryte program som er i gang

- Drei programvelgeren til  for å avslutte programmet og skru av produktet.
- Drei programvelgeren igjen for å skru på produktet. Du kan nå stille inn et nytt vaskesprogram.







Produktet kan tømme vannet før det nye programmet starter. Hvis det skjer, sørg for at det fremdeles er vaskemiddel i vaskemiddelkammeret. Hvis ikke fyller du på med vaskemiddel igjen.

11.9 Åpne døren – Legge inn tøy



Hvis temperaturen og vannstanden i trommelen er for høy og/eller fortsatt roterer, kan du ikke åpne døren.

Produktets dør vil være lukket mens et program eller tidsforvalg er i bruk, og indikatoren  er tent.



- Berør knappen Start/Pause  for å sette produktet på pause. Vent til indikatoren  for dørlåsen slukker.
- Åpne døren til produktet. Ta ut eller legg inn plaggene ved behov.
- Lukk døren og trykk på Start/Pause -knappen. Programmet eller utsatt start fortsetter å fungere.

11.10 Når programmet er slutt



Når programmet er ferdig, produktet stopper automatisk. Du hører lydsignalet (hvis det er aktivert).

Indikatoren for  slukkes.



Døren låses opp og -indikatoren slukker.



- Indikatoren  lyser.
- Ta klesvasken ut av produktet.
- Sørg for at trommelen er tom.
- La døren og oppvaskmiddelbeholderen for stå litt på gløtt for å forhindre mugg og lukt.
- Steng vannkranen.
- Skru programvelgeren til  for å skru av produktet.

Vaskeprogrammet er ferdig, men det er fortsatt vann i trommelen:

- Trommelen snus regelmessig for å forhindre at klesvasken blir krøllete.
- Dørlåsindikatoren  lyser.
Indikatoren  blinker. Døren forblir låst.
- Du må tømme ut vannet for å kunne åpne døren.

For å tømme ut vannet:

1. Om nødvendig må du senke sentrifugehastigheten. Hvis du stiller inn , vil produktet bare tømme seg.
2. Trykk . Produktet tømmer vannet og sentrifugerer.

3. Du kan åpne døren når programmet er fullført og dørlåsindikatoren  slukker.
4. Skru programvelgeren til  for å skru av produktet.



Produktet tømmer seg for vann og sentrifugerer automatisk etter cirka 18 timer (unntatt på ullprogrammet).

11.11 Hvilemodus

Noen minutter etter at vaskeprogrammet er avsluttet, hvis du ikke skrur av produktet, vil energisparemodusen aktiveres.

Energisparemodusen reduserer energiforbruket når produktet er i hvilemodus.

- Alle kontrollamper slukker.
- Indikatoren for  blinker sakte.
- Trykk på én av tilvalgene for å deaktivere energisparemodus.



Hvis du allerede har valgt et tilvalg som avsluttes med vann i trommelen, energisparemodusen **vil ikke aktiveres** for å minne deg på at du må pumpe ut vannet.

12. RÅD OG TIPS



ADVARSEL!
Se etter i
Sikkerhetskapitlene.

12.1 Legg inn klesvasken

- Fordel tøyet inn slik: hvitt, farget, syntetisk, finvask og ull.
- Følg vaskeanvisningene på tøyets merkelapper.
- Ikke vask hvite og fargede plagg sammen.
- Noen fargede plagg kan farge av i første vask. Vi anbefaler at du vasker dem separat de første gangene.

- Knepp igjen putetrekk og lukk alle glidelåser, hemper og trykknapper. Knytt belter.
- Tøm lommer og brett ut foldet tøy.
- Vreng stoffer med flere lag, ull og plagg med trykte illustrasjoner.
- Behandle vanskelige flekker på forhånd.
- Vask tøy med vanskelige flekker med spesialvaskemiddel.
- Vær forsiktig med gardiner. Fjern opphengskroker og legg gardinene i en vaskepose eller et putevar.
- Ikke vask tøy uten sømmer eller tøy med riffer.

- Bruk en vaskepose for å vaske små og/eller ømfintlige plagg (f.eks. BH-er med spiler, belter, tights osv.).
- Hvis det er veldig lite tøy i maskinen, kan det oppstå balanseproblemer i sentrifugeringsfasen, noe som fører til for høy vibrasjon. Hvis dette skjer:
 - a. avbryt programmet og åpne døren (se «Daglig bruk-kapittel»).
 - b. Fordel tøyet manuelt slik at vasken er fordelt jevnt rundt trommelen.
 - c. Trykk på Start/Pause-knappen. Sentrifugeringsfasen fortsetter.
- Ikke bland ulike typer vaskemidler.
- For å ta vare på miljøet bør du ikke bruke mer oppvaskmiddel enn anbefalt.
- Følg anvisningene som du finner på emballasjen til disse vaskemidlene eller andre behandlinger uten å overgå de indikerte maksnivåene (**MAX**).
- Bruk de anbefalte vaskemidlene som egner seg til aktuell stofftype og -farge, vasketemperatur og smussgrad.

12.2 Gjenstridige flekker

For noen flekker er det ikke tilstrekkelig med vann og vaskemiddel.

Vi anbefaler at du forbehandler disse flekkene før du legger plaggene i produktet.

Det er mulig å kjøpe spesielle flekkjerningsmidler. Bruk en type som egner seg for den aktuelle flekken og stoffet.

12.3 Vaskemidler og andre behandlinger

- Bruk bare vaskemidler og andre behandlinger som er beregnet for bruk i vaskemaskiner:
 - vaskemiddel i pulverform for alle typer tekstiler, unntatt finvask. Bruk helst vaskepulver med blekemiddel for lyse klær og klesdesinfisering
 - flytende vaskemidler, helst for vaskeprogrammer på lav temperatur (maks 60 °C) for alle stofftyper, eller spesialberegnete for ull.

12.4 Miljøtips

- Velg et program uten forvask når du vasker tøy som er normalt skittent.
- Vask alltid med maksimal tøymengde.
- Dersom du forhåndsbehandler flekkene eller bruker en flekkfjerner, kan du bruke en flekkfjerner når du velger et program med lav temperatur.
- Kontroller vannhardheten der du bor, slik at du kan bruke riktig mengde vaskemiddel. Se "Vannhardhet".

12.5 Hardhet vann

Hvis vannhardheten der du bor er høy eller middels, anbefaler vi at du bruker en skyllemiddel beregnet på vaskemaskiner. I områder med bløtt vann er det ikke nødvendig å bruke skyllemiddel.

Kontakt det lokale vannverket for å få vite vannhardheten der du bor.

Bruk riktig mengde tøyemykner. Følg anvisningene som du finner på emballasjen til produktet.

13. STELL OG RENGJØRING



ADVARSEL!

Se etter i Sikkerhetskapitlene.

13.1 Utvendig rengjøring

Rengjør produktet kun med mild såpe og varmt vann. Tørk alle overflater nøye.



FORSIKTIG!

Ikke bruk alkohol, løsemiddel eller kjemiske midler.



FORSIKTIG!

Ikke rengjør metallflater med et klorbasert vaskemiddel.

13.2 Avkalking

- i** Hvis vannhardheten der du bor er høy eller middels, anbefaler vi at du bruker et skyllemiddel beregnet på vaskemaskiner.

Undersøk trommelen med jevne mellomrom for å se etter kalk.

Vanlige vaskemidler inneholder allerede stoffer for å bløtgjøre vannet, men vi anbefaler å kjøre en syklus med tom trommel og kalkfjerner nå og da.

- i** Følg alltid anvisningene som du finner på emballasjen til produktet.

13.3 Vedlikeholdsvask

Gjentatt bruk og bruk over tid med programmer på lave temperaturer kan gjøre at det samler seg vaskemiddelrester, lo og bakterier inne i trommelen og karet. Dette kan generere vond lukt og mugg. For å eliminere oppsamling og rengjøre innsiden av produktet, kjør en vedlikeholdsvask jevnlig (minst én gang hver måned).

- i** Se kapittelet Rengjør trommelen.

13.4 Dørpakning med dobbel randlås

Dette produktet er designet med et **selvrensende dreneringssystem**, som lar lette lofibre som faller av klærne tømmes ut med vannet, på en slik måte at det ikke er behov for at kunden får tilgang til dette området for regelmessig vedlikehold og rengjøring.

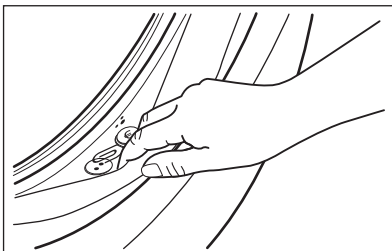

Undersøk dørpakningen med jevne mellomrom og fjern alle gjenstander fra den indre delen. Mynter, knapper, andre små gjenstander glemt i lommer på klærne dine utfelles i vaskesyklusen i den spesielle doble randlåsen i ventilpakningen, hvor de praktisk kan gjenopprettes på slutten av syklusen.

13.5 Rengjør trommelen

Undersøk trommelen for å forhindre kalk og rustpartikler.

Rengjør trommelen med produkter som er egnet for rustfritt stål.

- i** Følg alltid anvisningene som du finner på emballasjen til produktet.

For en grundig rengjøring:

- Ta alt tøyet ut av trommelen.
- Kjør et Bomull-program med maksimal temperatur. Bruk en liten mengde vaskemiddel i en tom trommel for å skylle ut gjenværende rester.

13.6 Rengjøring av oppvaskmiddelbeholder

For å forebygge oppsamling av inntørket vaskemiddel eller klumpete tøymykner og/eller mugg i vaskemiddelskuffen, bør du utføre følgende prosedyre en gang i blant:

1. Åpne skuffen. Trykk låsen ned, som vist på bildet, og trekk skuffen ut.

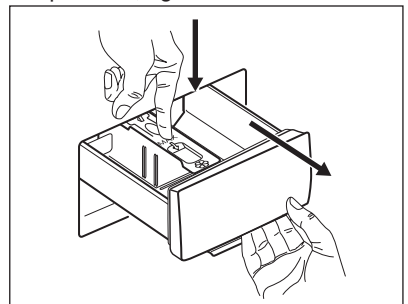

2. Fjern den øverste delen av kammeret for tilsetningsmidler for å bidra med rengjøringen, og skyll den under rennende varmt vann for å fjerne oppsamlet vaskemiddel. Etter rengjøring setter du den øverste delen tilbake i posisjon.
4. Sett inn vaskemiddelskuffen på skinnene og lukk den. Kjør et skylleprogram uten tøy i trommelen.

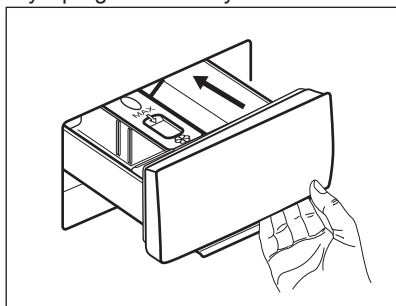
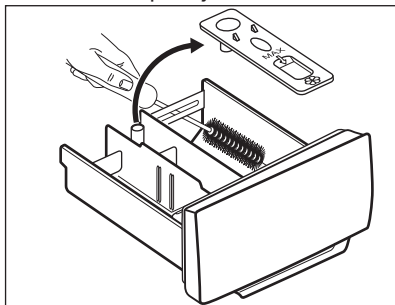

3. Sørg for at alle vaskemiddelrester blir fjernet fra den øvre og nedre delen av glidesporet. Bruk en liten børste for å rengjøre selve glidesporet.

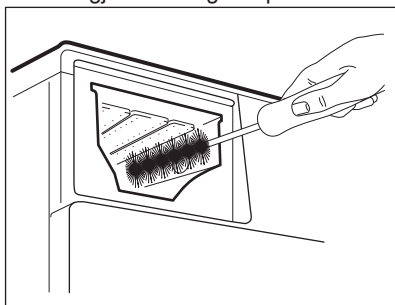

13.7 Rengjør tømme-pumpen

Undersøk tømme-pumpefilteret regelmessig og sørg for at det er rent.

Rengjør tømme-pumpen dersom:

- Produktet tømmer ikke vannet.
- Trommelen ikke roterer.
- Produktet lager uvanlige lyder som skyldes blokkering av avløps-pumpen.
- Displayet viser alarmkoden **E20**

**ADVARSEL!**

- Trekk støpselet ut av stikkkontakten.
- Ikke ta ut filteret mens produktet er i bruk.
- Ikke rengjør avløpsspumpen hvis vannet i produktet er varmt. Vent til vannet er nedkjølt.
- Gjenta trinn 3 flere ganger ved å lukke og åpne ventilen til vannet slutter å renne ut.

Ha alltid en fille i nærheten for å tørke opp vannsøl når du fjerner filteret.

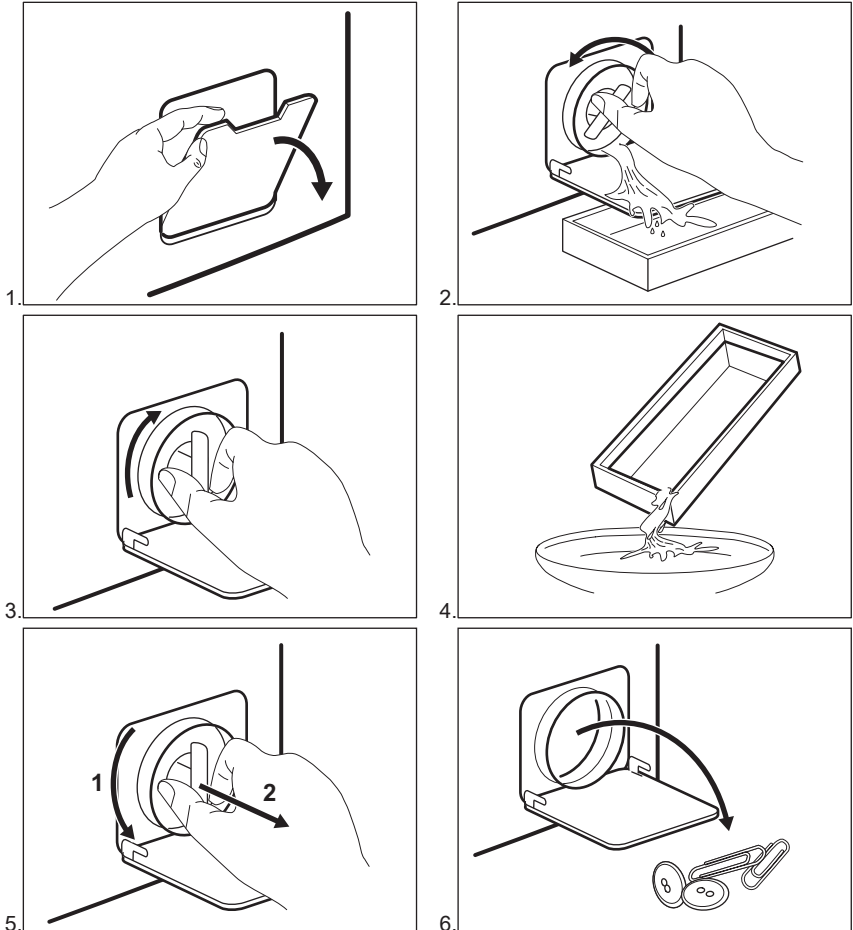
Slik rengjør du filteret:

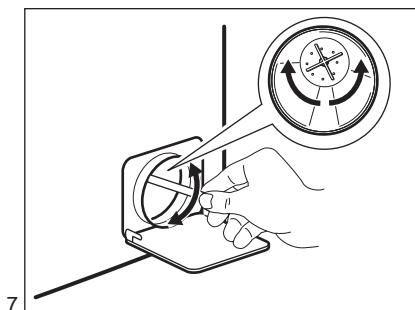

7.

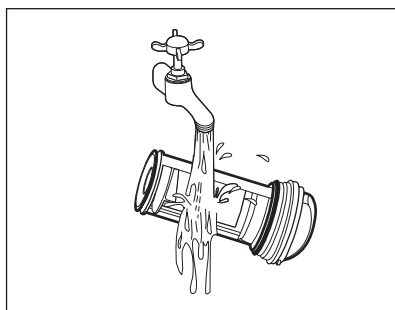

8.

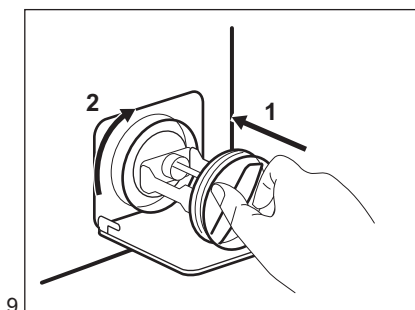

9.

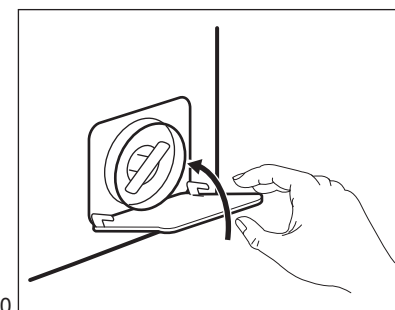

10.

**ADVARSEL!**

Kontroller at pumpehjulet roterer. Kontakt det autoriserte servicesenteret dersom det ikke roterer. Sørg også for at du strammer filteret ordentlig for å hindre lekkasjer.

Når du tømmer ut vannet ved hjelp av nødtømmingsprosedyren, må du aktivere avløpssystemet på nytt:

1. Ha 2 liter vann i hovedkammeret i oppvaskmiddelbeholder.
2. Start programmet for å tømme ut vannet.

13.8 Rengjøring av inntaksslange og ventilfilter

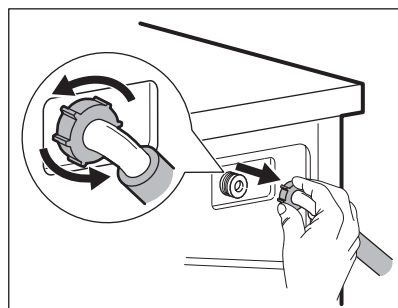
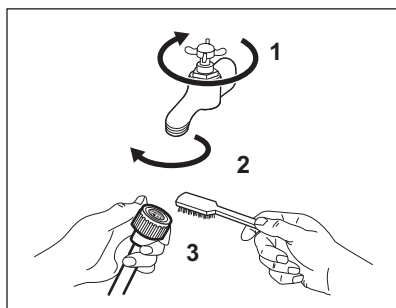

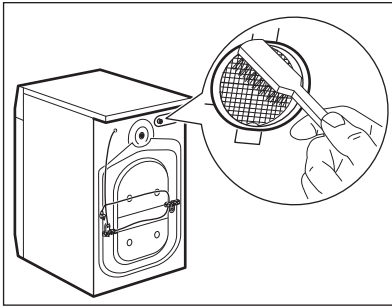

13.9 Nødtømming

Hvis apparatet ikke kan tømme vannet, bruk samme prosedyre som beskrevet i delen «Rengjøring av dreneringspumpe». Rengjør pumpen om nødvendig.

Når du tømmer ut vannet ved hjelp av nødtømmingsprosedyren, må du aktivere avløpssystemet på nytt:

1. Ha 2 liter vann i hovedkammeret i oppvaskmiddelbeholder.
2. Start programmet for å tømme ut vannet.

13.10 Forholdsregler ved frost

Hvis produktet er montert et sted hvor temperaturen kan bli rundt 0° C eller

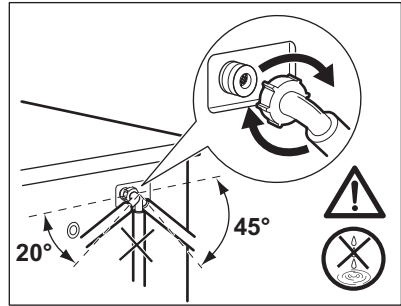

lavere, må du fjerne vann som er igjen i inntaksslangen og avløpspumpen.

1. Trekk støpselet ut av stikkkontakten.
2. Steng vannkranen.
3. Legg de to endene av inntaksslangen i en beholder og la vannet renne ut av slangen.
4. Tøm avløpspumpen. Se nødtømmingsprosedyren.
5. Når avløpspumpen er tom, monterer du vanninntaksslangen på nytt.



ADVARSEL!

Pass på at temperaturen er over 0 °C før du bruker produktet igjen. Produsenten er ikke ansvarlig for skader som skyldes frost.

14. FEILSØKING



ADVARSEL!



Se etter i Sikkerhetskapitlene.

14.1 Innledning

Produktet vil ikke starte eller stopper under bruk.

Forsøk først å finne en løsning på problemet (se tabellen). Hvis ikke tar du kontakt med det autoriserte servicesenteret.

Ved noen problemer, høres et lydsignal. Den **røde** indikatoren til knappen Start/Pause blinker og en av indikatorene tennes, for å vise en alarmkode:

-  – Produktet tar ikke inn vann.
-  – Produktet tømmer ikke ut vann.
-  – Døren til produktet er åpen eller ikke ordentlig lukket. Kontroller døren!
- Indikatoren til knappen Start/Pause blinker rødt 11 ganger og 1 (eller 2 eller 3) gang(er) gult: strømforsyningen er ustabil. Vent til strømforsyningen er stabil igjen så begynner produktet å fungere automatisk.



ADVARSEL!

Slå av produktet før du utfører kontrollene.

14.2 Mulige feil

Problem	Mulig løsning
Programmet starter ikke.	<ul style="list-style-type: none"> • Sørg for at støpselet er satt helt inn i veggkontakten. • Kontroller at produktets dør er lukket. • Kontroller at det ikke er en skadet sikring i sikringsskapet. • Kontroller at Start/Pause  har blitt trykket på. • Hvis du har valgt starttidsforvalg, avbryt innstillingen eller vent til slutten av nedtellingen. • Deaktiver barnesikringen hvis denne er på. • Kontroller knottens posisjon på det valgte programmet.
Produktet tar ikke inn vann.	<ul style="list-style-type: none"> • Kontroller om vannkranen er åpen. • Kontroller at trykket til vannforsyningen ikke er for lav. For å finne ut at dette, kontakt om nødvendig kommunen eller vannverket. • Kontroller at vannkranen ikke er blokkert. • Kontroller at inntaksslangen ikke er knekt, skadet eller bøyd. • Kontroller at vanninntaksslangen er korrekt tilkopleet. • Kontroller at filteret på vanninntaksslangen og filteret i inntaksventilen ikke er blokkert. Se kapitlet "Stell og rengjøring".
Produktet fylles med vann og tømmes umiddelbart	<ul style="list-style-type: none"> • Kontroller at avløpsslangen ligger i korrekt posisjon. Slangen kan være plassert for lavt. Se "Installasjonsinstruksjon".
Produktet tømmer ikke vannet.	<ul style="list-style-type: none"> • Kontroller at avløpsrøret ikke er tett. • Kontroller at dreneringsslangen ikke er bøyd eller i klem. • Kontroller at avløpsfilteret ikke er tett. Rengjør filteret hvis det er nødvendig. Se «Stell og rengjøring». • Kontroller at avløpsslangen er korrekt tilkopleet. • Velg tømingsprogrammet hvis du har brukt et program uten tømning. • Velg tømingsprogrammet hvis du har brukt et program som avsluttes med vann i maskinen.
Sentrifugeringsfasen fungerer ikke eller vaskesyklusen varer lenger enn vanlig.	<ul style="list-style-type: none"> • Still inn sentrifugeringsprogrammet. • Kontroller at avløpsfilteret ikke er tett. Rengjør filteret hvis det er nødvendig. Se «Stell og rengjøring». • Juster tøyet i trommelen manuelt og start sentrifugeringsfasen på nytt. Dette problemet kan forårsakes av balanseproblemer.
Det er vann på gulvet.	<ul style="list-style-type: none"> • Kontroller at koplignene på vannslangene er tette og at det ikke er noen vannlekkasjer. • Kontroller at vanninntaksslangene ikke er skadet. • Kontroller at du bruker rett vaskemiddel og korrekt mengde.

Problem	Mulig løsning
Du kan ikke åpne produktets dør.	<ul style="list-style-type: none"> • Sørg for at du har valgt et vaskeprogram som slutter med vann i trommelen. • Kontroller at vaskeprogrammet er ferdig. • Velg tømmings- eller sentrifugeringsprogrammet hvis det er vann i trommelen. • Sørg for at produktet får strøm. • Problemet kan være forårsaket av en feil på produktet. Kontakt det autoriserte service-senteret.
Produktet lager en uvanlig lyd og vibrerer.	<ul style="list-style-type: none"> • Pass på at produktet står i vater. Se "Installasjonsinstruksjon". • Kontroller at forpakningen og/eller transportsikringene er blitt fjernet. Se "Installasjonsinstruksjon". • Legg mer klesvask inni trommelen. Tøymengden kan være for liten.
Programmets varighet øker eller minker i løpet av driften.	<ul style="list-style-type: none"> • SensiCare-systemet kan justere programvarighet i forhold til type og mengde klesvask. Se "Lastregistrering for SensiCare-systemet" i kapittelet "Daglig bruk".
Vaskeresultatet er ikke tilfredsstillende.	<ul style="list-style-type: none"> • Øk mengden vaskemiddel eller bruk et annet vaskemiddel. • Bruk et spesielt flekkfjerningsmiddel for å fjerne de vanskelige flekkene før du vasker plaggene. • Sørg for at du velger riktig temperatur. • Redusert mengden klesvask.
For mye skum i trommelen i løpet av vaskesyklusen.	<ul style="list-style-type: none"> • Reduser mengden oppvaskmiddel.
Det er rester av vaskemiddel i vaskemiddelskuffen etter vaskesyklusen.	<ul style="list-style-type: none"> • Kontroller at vaskemiddelinnstikket er i korrekt posisjon. • Kontroller at du har brukt oppvaskmiddeldispenseren slik det er anvist i denne bruksanvisningen.

Start produktet når kontrollen er utført. Programmet fortsetter fra der det ble stoppet. Ta kontakt med servicesenteret hvis feilen opptrer igjen.





15. FORBRUKSVERDIER



Oppgitte verdier er oppnådd i et laboratorium med relevante standarder. Ulike årsaker kan endre oppgitt data: mengde og type tøy og omgivelsestemperatur. Vanntrykk, forsyningsspenningen og temperaturen på inntaksvannet kan også påvirke vaskeprogrammets varighet.



Tekniske spesifikasjoner kan endres uten varsel for å forbedre kvaliteten på produktet.

Programmer	Tøy- meng- de (kg)	Energi- forbruk (kWh)	Vannfor- bruk (li- ter)	Omtrent- lig pro- gramva- righet (minut- ter)	Gjenvæ- rende fuktighet (%) ¹⁾
Bomull 60 °C	5	1.25	68	210	53
Bomull 40 °C	5	0.78	64	165	53
Syntetisk 40 °C	3	0.73	63	130	35
Finvask 40 °C	1	0.47	43	60	35
Ull 30 °C	1	0.19	37	70	30
Vanlige bomullsprogrammer 					
Standard 60 °C bomull 	5	0.76	46	210	53
Standard 60 °C bomull 	2,5	0.60	36	180	53
Standard 40 °C bomull 	2,5	0.50	37	180	53

¹⁾ Når sentrifugesyklusen er slutt.

Av-modus (W)	Forblitt på-modus (W)
0,48	0,48
Opplysningene i tabellen ovenfor er i samsvar med EU-kommisjonens forskrift 1015/2010 implementeringsdirektivet 2009/125/EC.	

16. TEKNISKE DATA

Dimensjon	Bredde/høyde/dybde/ Total dybde	595 mm / 850 mm / 380 mm / 420 mm
Elektrisk tilkøpling	Energitilførsel Total effekt Sikring Frekvens	230 V 2000 W 10 A 50 Hz
Beskyttelsesgrad mot inntrengning av harde partikler og fuktighet sikres ved hjelp av et beskyttelsesdeksel, unntatt der lavspenningsutstyr ikke er beskyttet mot fuktighet		IPX4

Vanntrykk	Minimum Maksimum	0,5 bar (0,05 MPa) 8 bar (0,8 MPa)
Vanninntak ¹⁾		Kaldt vann
Maksimum tøymengde	Bomull	5 kg
Energieffektivitetsklasse		A++
Sentrifugehastighet	Maksimum	1200 Omdreininger pr. minutt

¹⁾ Koble vanninntaksslangen til en kran med 3/4" gjenger.

17. HURTIGVEILEDNING

17.1 Daglig bruk

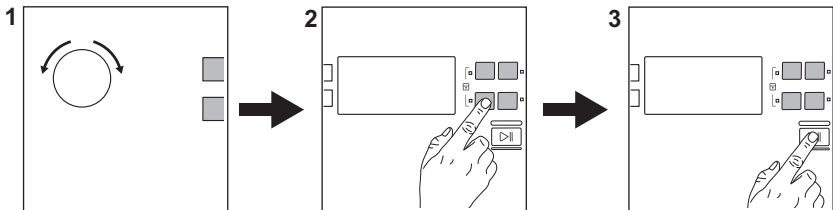

Sett støpselet inn i stikkontakten.

Åpne vannkranen.

Legg i tøyet.

Hell oppvaskmiddel og annen behandling i riktig oppvaskmiddelbeholder.

1. Dreii på programvelgeren for å velge ønsket program.

2. Angi ønsket tilvalg med korresponderende berøringsknapper.

3. Trykk på **Start/Pause** ►||-knappen for å starte programmet.



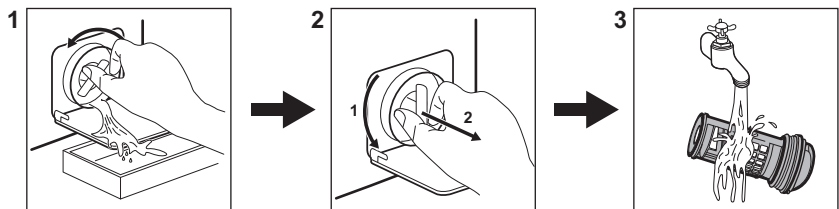

Når programmet er slutt, tar du ut klesvasken.

17.2 Rengjøring av avløpspumpefilteret





Rengjør filteret regelmessig, spesielt hvis alarmkoden **E20** vises på displayet.

17.3 Programmer

Programmer	Vaskemengde	Produktbeskrivelse
Bomull	5 kg	Hvit bomull og farget bomull.
 Bomull Eco	5 kg	Hvit bomull og farget bomull. Standardprogrammer for energimerkede forbruksverdier.
Syntetisk	3 kg	Syntetiske tekstiler eller blandingstekstiler.
Finvask	1 kg	Delikate plagg som akryl, viskose og polyester.
 Ull	1 kg	Maskinvaskbart ull, ull som må håndvaskes og finvask.
 Silke	3 kg	Spesialprogram for silke og blandede syntetiske plagg.
Sengeteppe	2 kg	Enkeltvis, syntetisk teppe, sengeteppe, dyne.
Skylling	5 kg	Alle tekstiler, unntatt ull og finvask. Program for skylling og sentrifugering.
Tømming	5 kg	Alle tekstiler, unntatt ull og finvask. Program for tømming av vann.
Sentrifugering	5 kg	Alle tekstiler, unntatt ull og finvask. Sentrifugeringsprogram.
Jeans	5 kg	Dongeriklær og jerseyplagg.
Gardiner	1 kg	Spesialprogram for gardiner.
Sportsklær	2 kg	Syntetiske stoffer og finvask. Normalt skitne plagg og antrekk som må rengjøres lett.
 Quick	1 kg	Syntetiske tekstiler og blandingstekstiler. Normalt skitne plagg og antrekk som må rengjøres lett.

18. BESKYTTELSE AV MILJØET

Resirkuler materialer som er merket med symbolet . Legg emballasjen i riktige beholdere for å resirkulere det. Bidrar til å beskytte miljøet, menneskers helse og for å resirkulere avfall av elektriske og elektroniske produkter. Ikke kast produkter som er merket med symbolet

 sammen med husholdningsavfallet. Produktet kan leveres der hvor tilsvarende produkt selges eller på miljøstasjonen i kommunen. Kontakt kommunen for nærmere opplysninger.

INNEHÅLL

1. SÄKERHETSINFORMATION.....	32
2. SÄKERHETSINSTRUKTIONER.....	33
3. INSTALLATION.....	35
4. TILLBEHÖR.....	38
5. PRODUKTBESKRIVNING.....	39
6. KONTROLLPANELEN.....	39
7. VRED OCH KNAPPAR.....	41
8. PROGRAM.....	42
9. INSTÄLLNINGAR.....	44
10. FÖRE FÖRSTA ANVÄNDNING.....	45
11. DAGLIG ANVÄNDNING.....	45
12. RÅD OCH TIPS.....	48
13. SKÖTSEL OCH RENGÖRING.....	49
14. FELSÖKNING.....	54
15. FÖRBRUKNINGSVÄRDEN.....	56
16. TEKNISKA DATA.....	57
17. SNABBGUIDE	58

VI TÄNKER PÅ DIG

Tack för att du köpt en Electrolux-produkt. Du har valt en produkt som för med sig årtionden av yrkeserfarenhet och innovation. Genial och elegant har den utformats med dig i åtanke. Så när du än använder den kan du känna dig trygg med att veta att du får fantastiska resultat varje gång.

Välkommen till Electrolux.

Besök vår webbplats för att:



Få användningsråd, broschyrer, felsökningshjälp och serviceinformation:
www.electrolux.com/webselfservice



Registrera din produkt för bättre service:
www.registerelectrolux.com



Köpa tillbehör, förbrukningsvaror och originalreservdelar till din produkt:
www.electrolux.com/shop

KUNDTJÄNST OCH SERVICE

Vi rekommenderar att originalreservdelar används.

Ha följande uppgifter till hands när du kontaktar serviceavdelningen: Modell, PNC, serienummer.

Informationen står på typskylten.

 Varnings-/viktig säkerhetsinformation

 Allmän information och tips

 Miljöinformation

Med reservation för ändringar.

1. ⚠ SÄKERHETSINFORMATION

Läs noga de bifogade instruktionerna före installation och användning av produkten. Tillverkaren är inte ansvarig för eventuella personskador eller andra skador som uppkommit som ett resultat av felaktig installation eller användning. Förvara alltid bruksanvisningen på en säker och tillgänglig plats för framtida bruk.

1.1 Säkerhet för barn och handikappade

- Denna produkt kan användas av barn från 8 års ålder och uppåt, och av personer med nedsatt fysisk, sensorisk eller mental förmåga, samt personer med bristande erfarenhet och kunskap, om de övervakas eller instrueras beträffande hur produkten används på ett säkert sätt och förstår de risker som är förknippade med användningen.
- Barn mellan 3 och 8 år eller personer med mycket omfattande och komplexa funktionshinder ska inte vara i närheten av produkten om de inte är under uppsikt.
- Barn under 3 år ska inte vistas i närheten utan ständig uppsikt.
- Låt inte barn leka med produkten.
- Håll allt förpackningsmaterial utom räckhåll för barn och kassera det på lämpligt sätt.
- Tvättmedel ska förvaras utom räckhåll för barn.
- Håll barn och husdjur borta från produkten när luckan är öppen.
- Om apparaten har ett barnlås, måste detta aktiveras.
- Barn får inte utföra städning och underhåll av apparaten utan uppsikt.

1.2 Allmän säkerhet

- Ändra inte produktens specifikationer.
- Produkten är avsedd att användas i hushåll och liknande användningsområden som t.ex.:

- personalkök i butiker, på kontor och andra arbetsmiljöer,
- av gäster på hotell, motell, bed and breakfast och andra typer av boendemiljöer.',
- områden för gemensam användning i tvättstugor i flerfamiljshus eller i allmänna tvättinrättningar.
- Överskrid inte den angivna maximala tvättmängden 5 kg (se avsnittet "Programöversikt").
- Vattentrycket under drift vid vatteningångspunkten från utloppsanslutningen måste vara mellan 0,5 bar (0,05 MPa) och 8 bar (0,8 MPa).
- Ventilationsöppningarna i botten får ej täppas igen av en matta eller annat som ligger på golvet.
- Produkten måste anslutas till vattenledningsnätet med de nya medföljande slanguppsättningarna, eller med andra nya slanguppsättningar som tillhandahålls av auktoriserat servicecenter.
- Gamla slanguppsättningar får inte återanvändas.
- Om nätsladden är skadad måste den bytas av tillverkaren, tillverkarens auktoriserade servicecenter eller personer med motsvarande utbildning, för att undvika elektrisk fara.
- Stäng av produkten och koppla bort den från eluttaget före underhåll.
- Använd inte högtrycksvattenspray och/eller ånga för att rengöra produkten.
- Rengör produkten med en våt trasa. Använd bara milda rengöringsmedel. Använd inte produkter med slipeffekt, skursvampar, lösningsmedel eller metallföremål.

2. SÄKERHETSINSTRUKTIONER

2.1 Installation



Installationen måste överensstämma med gällande nationella bestämmelser.

- Ta bort allt förpackningsmaterial och transportbultarna, inklusive gummibussning och plastbricka.
- Förvara transportbultarna på ett säkert ställe. Om produkten ska flyttas i framtiden måste de sättas dit igen för att låsa trumman för att förhindra skador på produkten.

- Var alltid försiktig när produkten rör sig eftersom den är tung. Använd alltid skyddshandskar och täckta skor.
- Installera eller använd inte en skadad produkt.
- Följ installationsinstruktionerna som följer med produkten.
- Installera och använd inte produkten på en plats där temperaturen understiger 0 °C eller där den utsätts för väder och vind.
- Golvytan, på vilken produkten ska installeras, måste vara plan, stabil, värmebeständig och ren.
- Kontrollera att luft kan cirkulera mellan produkten och golvet.
- Använd ett vattenpass för att kontrollera att produkten står helt vågrätt när den står på platsen där den skall användas. Om den inte gör det kan du justera fötterna tills den gör det.
- Installera inte produkten direkt över en golvbrunn.
- Spruta inte vatten på apparaten och utsätt den inte för mycket fuktighet.
- Installera inte produkten där luckan inte kan öppnas helt.
- Placera inte en stängd behållare för uppsamling av vattenläckage under produkten. Kontakta auktoriserat servicecenter för att kontrollera vilka tillbehör som kan användas.

2.2 Elektrisk anslutning



VARNING!

Risk för brand och elektriska stötar.

- Produkten måste jordas.
- Använd alltid ett korrekt installerat, stötsäkert och jordat eluttag.
- Se till att de parametrarna på märkskylten överensstämmer med elnätets elektricitet.
- Använd inte grenuttag eller förlängningssladdar.
- Kontrollera så att du inte skadar stickkontakten och nätkabeln. Om produktens nätkabel behöver bytas måste det göras av vårt auktoriserade servicecenter.
- Anslut stickkontakten till eluttaget först vid slutet av installationen. Kontrollera

att stickkontakten är åtkomlig efter installationen.

- Ta inte i anslutningssladden eller stickkontakten med våta händer.
- Dra inte i anslutningssladden för att koppla bort produkten från eluttaget. Ta alltid tag i stickkontakten.
- Denna produkt uppfyller kraven enligt EU:s direktiv.

2.3 Anslutning av vatten

- Orsaka inga skador på vattenslangarna.
- Före anslutning till nya slangar, slangar som inte använts under en längre tid, där reparationsarbete har utförts eller om nya enheter har monterats (vattenmätare, etc.), ska vattnet rinna en stund tills det är rent och klart.
- Kontrollera att det inte finns några synliga vattenläckor under och efter första användningen av maskinen.
- Använd inte en förlängningsslang om tilloppsslangen är för kort. Kontakta det auktoriserade servicecentret för byte av tilloppsslang.
- Det kan finnas vatten i tömningsslangen. Detta beror på vattentesterna som utförts på produkten på fabriken.
- Du kan förlänga tömningsslangen till högst 400 cm. Kontakta ett auktoriserat servicecenter för den andra tömningsslangen och förlängningen.

2.4 Användning



VARNING!

Det finns risk för personskador, elstöt, brand eller skador på produkten.

- Följ säkerhetsanvisningarna på tvättmedelspaketet.
- Placera inga lättantändliga produkter eller föremål som är fuktiga med lättantändliga produkter i, nära eller på produkten.
- Se till att alla metallföremål avlägsnas från tvätten.
- Tvätta inga tyger som är starkt nedsmutsade med olja, fett eller andra feta ämnen. Det kan skada

- gummidelarna i tvättmaskinen.
Förtvätta sådana tyger för hand innan du stoppar in dem i tvättmaskinen.
- Vidrör inte glasluckan medan ett program är i drift. Glaset kan bli hett.

2.5 Underhåll

- Kontakta en auktoriserad serviceverkstad för reparation av produkten.
- Använd endast originaldelar.

2.6 Avfallshantering



WARNING!

Risk för kvävning eller skador.

- Koppla loss produkten från eluttaget och vattentillförseln.
- Klipp av elkabeln nära produkten och kassera den.
- Ta bort luckspärren för att förhindra att barn eller husdjur blir instängda i trumman.
- Kassera produkten i enlighet med lokala föreskrifter för avyttring från WEEE (Waste Electrical and Electronic Equipment).

3. INSTALLATION



WARNING!

Se säkerhetsavsnitten.

3.1 Uppackning

1. Avlägsna den utvändiga filmen.
Använd en kniv vid behov.

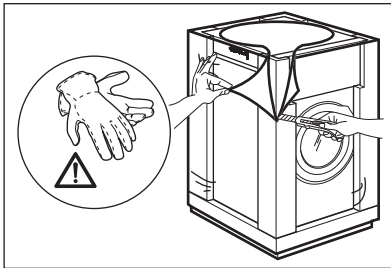

2. Ta bort kartonglocket och frigoliten.

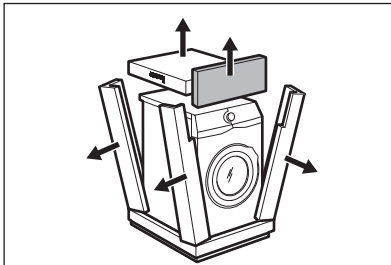

3. Öppna luckan. Ta ut all tvätt ur trumman.

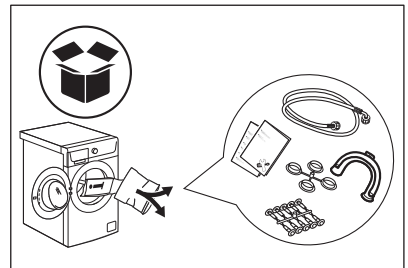

4. Lägg en av frigolitdelarna på golvet bakom produkten. Lägg maskinen försiktigt ner på ena sidan.

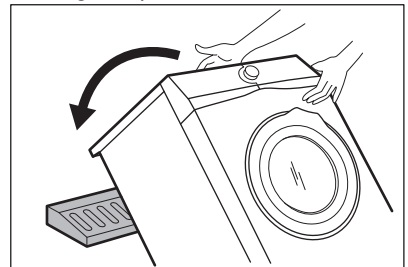

5. Ta bort frigolitskyddet från undersidan.

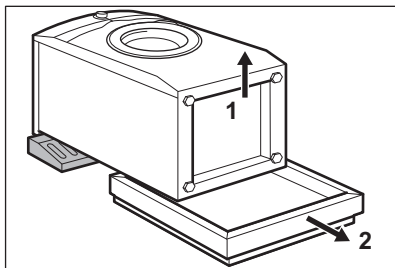

6. Ta bort botten skyddet från bänken. Med hjälp av klämfästen, som finns i påsen med bruksanvisningen, ska du sätta fast skyddet på undersidan av produkten.

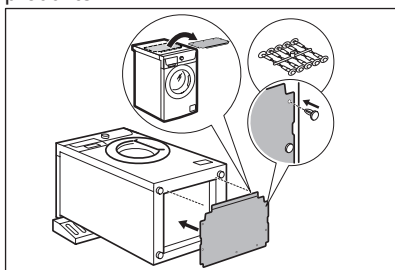

7. Sätt tillbaka maskinen i upprätt läge. Ta loss strömkabeln och tömningsslangen ur slanghållarna.

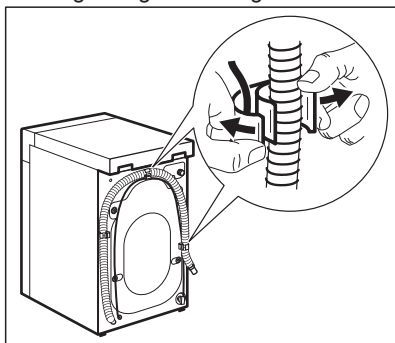

WARNING!

Det kan finnas vatten i tömningsslangen. Det beror på att tvättmaskinen har testats i fabriken.

8. Ta bort de fyra transportbultarna och dra ut distanserna.

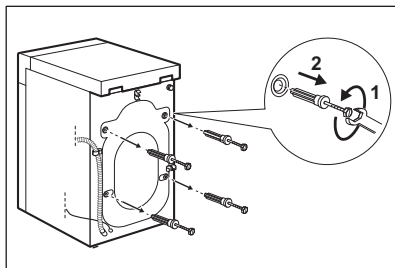

9. Sätt dit platshöljen, som finns i påsen med användarmanualen, i hålen.

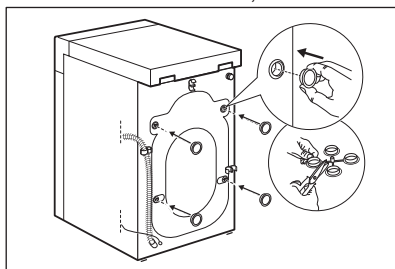

Vi rekommenderar att du sparar förpackningen och transportbultarna om du vid ett senare tillfälle ska flytta produkten.

3.2 Information angående installation

Placering och avvägning

Justera produkten så att den står stadigt för att undvika vibrationer, oljud och rörelse när den är igång.

1. Installera produkten på ett plant och hårt golv. Produkten måste vara i väg och stå stabilt. Se till att maskinen inte vidrör väggar eller andra enheter och att luft kan cirkulera under maskinen.

2. Lossa eller dra åt fötterna för att justera nivån. Alla fötter måste stå ordentligt på golvet.



WARNING!

Justera inte nivån genom att sätta kartong, trä eller motsvarande material under produktens fötter.

Tilloppsslang



FÖRSIKTIGHET!

Se till att det inte finns några skador på slangen eller några läckor från kopplingarna. Använd inte en förlängningsslang om tilloppsslangen är för kort. Kontakta kundtjänst för byte av tilloppsslangen.

1. Anslut tilloppsslangen på baksidan av produkten.

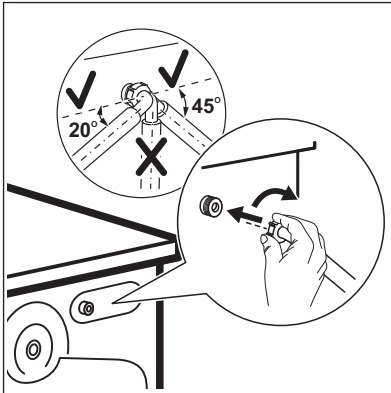

2. Sätt den på vänster eller höger sida beroende på var vattenkranen sitter. Kontrollera att tilloppsslangen inte är i vertikalt läge.
3. Vid behov, lossa ringmuttern och ställ in den i rätt läge.
4. Anslut tilloppsslangen för kallvatten till en kallvattenkran med 3/4-tums gänga.

Tömning av vattnet

Tömningsslangen ska sitta på en höjd som inte är lägre än 60 cm och inte högre än 100 cm.



Du kan förlänga tömningsslangen till högst 400 cm. Kontakta auktoriserat servicecenter för den andra tömningsslangen och förlängningen.

Det går att ansluta tömningsslangen på två sätt:

1. Gör en U-form med tömningsslangen och dra den runt plastböjen.

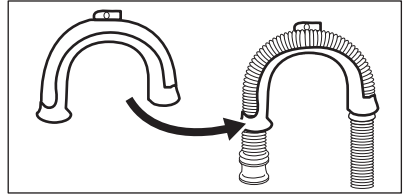

2. På kanten av ett handfat - Fäst plastböjen i vattenkranen eller på väggen.

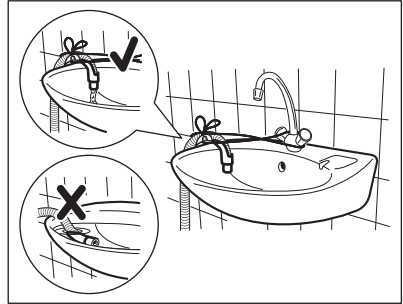

Se till att plastböjen inte går att flytta när maskiner tömmer ut vattnet och att avloppsslangens ände inte är nersänkt i vattnet. Då kan smutsigt vatten rinna tillbaka in i produkten.

3. Om avloppsslangens ände ser ut så här (se bilden) kan du trycka in den direkt i stigröret.

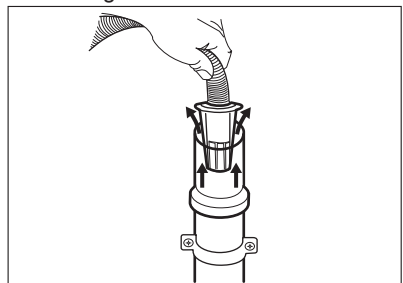

4. Till ett stigrör med ventilationshål - För in tömningsslangen direkt i avloppsröret.

Se bilden.

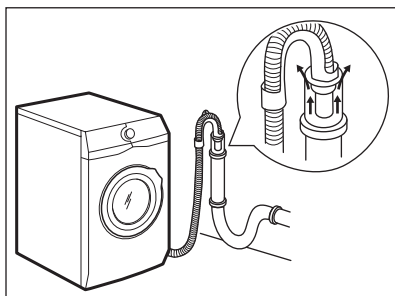

- i** Änden på tömningsslangen måste alltid vara ventilerad, dvs. avloppsrörets innerdiameter (minst 38 mm - minst 1,5 tum) måste vara större än tömningsslangens ytterdiameter.

5. Utan plastböjen, till en avloppsmuff - Sätt avloppsslangen i muffen och dra åt den med en klämma. Se bilden.

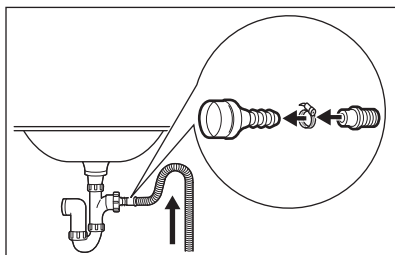

Kontrollera att tömningsslangen gör en loop för att förhindra att partiklar går in i produkten från tvättstället.

6. Fäst slangen direkt till ett inbyggt avloppsrör i rummets vägg och dra åt den med en klämma.

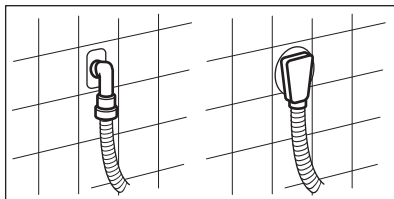

4. TILLBEHÖR

4.1 Fästplåtsats (4055171146)

Finns att köpa hos närmaste auktoriserade återförsäljare.

Om du installerar produkten på en plint måste du fästa fast produkten i fästplåtarna.

Läs noga igenom anvisningarna som medföljer tillbehöret.

4.2 Finns på www.electrolux.com/shop eller från auktoriserad återförsäljare

- i** Endast lämpliga tillbehör som godkänts av ELECTROLUX garanterar produktens säkerhetsstandarder. Om icke godkända delar används kommer alla slags anspråk att upphävas.

5. PRODUKTBESKRIVNING

5.1 Produktöversikt

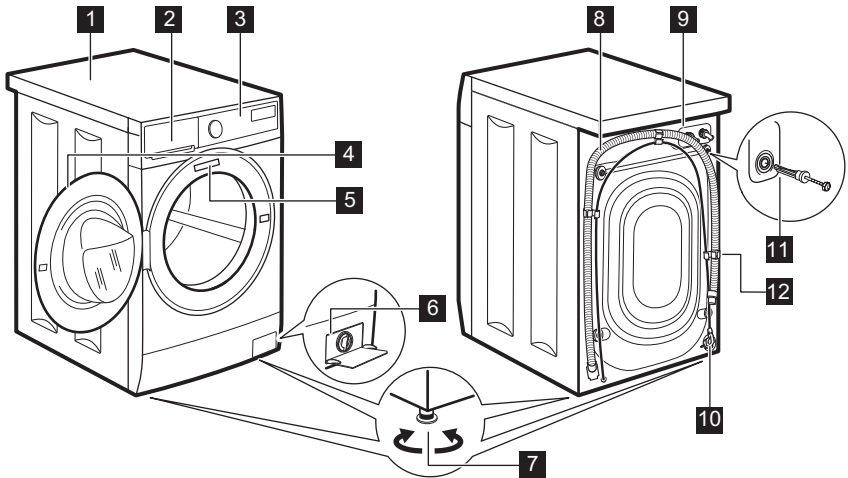

- 1** Bänkskiva
- 2** Diskmedelsfack
- 3** Kontrollpanel
- 4** Luckhandtag
- 5** Typskylt
- 6** Filter till tömningspump
- 7** Fötter för att få maskinen i nivå

- 8** Tömnings slang
- 9** Tillopps slangens anslutning
- 10** Nätkabel
- 11** Transportbultar
- 12** Slangstöd

6. KONTROLLPANELEN







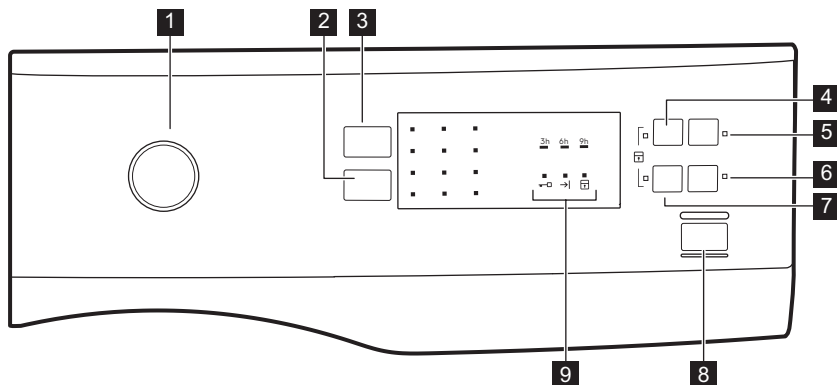

6.1 Specialfunktioner

Din nya tvättmaskin uppfyller alla krav för en effektiv behandling av din tvätt med låg vatten-, energi- och tvättmedelsförbrukning samtidigt som kläderna hanteras varsamt.

- **SensiCare-systemet** justerar automatiskt programmets varaktighet efter tvättmängden i trumman för att få perfekt tvättresultat på minsta möjliga tid.

6.2 Beskrivning av kontrollpanelen



- 1** Programvred
- 2** Centrifug. reduktion pekplatta
- 3** Temperatur-touchkontroll
- 4** Förtvätt touchkontroll 
- 5** Fördrojd start (Delay Start) touchkontroll 
- 6** Extra Sköljning touchkontroll 
- 7** Snabbtvätt touchkontroll 
- 8** Start/Paus (Start/Pause) touchkontroll 
- 9** Programstatuslampor:
 Indikator för Lucklås 
 Indikator för Program klart 
 Indikator för Barnlås 

6.3 Flerspråkiga etiketter

Fästbara etiketter på olika språk levereras med maskinen.

Önskad etikett kan fästas bredvid programvredet.

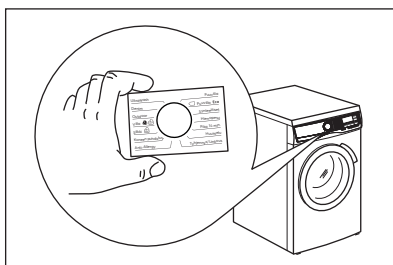

7. VRED OCH KNAPPAR

7.1 Inledning

-  Alternativen/funktionerna går inte att välja med alla tvättprogram. Kontrollera kompatibiliteten mellan funktionerna och tvättprogrammen i "Programöversikt". En funktion kan utesluta en annan, i det här fallet låter inte maskinen dig ställa in inkompatibla alternativ/funktioner.

7.2 Temperatur



När du väljer ett tvättprogram föreslår maskinen automatiskt den förinställda temperaturen för programmet. Tryck på den här knappen upprepade gånger tills indikatorn för önskad temperatur visas.

När indikatorn  tänds, värmer inte produkten upp vattnet.

7.3 Centrifug.

Med den här funktionen kan du ändra den förinställda centrifugeringshastigheten. Indikatorn för inställd hastighet tänds.

Tillvalscentrifugeringsfunktioner:

- **Minska centrifugeringshastigheten.**
- **Ingen centrifugering** . Indikatorn tänds. Ställ in den här funktionen för att inaktivera alla centrifugeringsfaser. Maskinen utför endast tömningsfasen för valt tvättprogram. Ställ in funktionen för mycket ömtåliga plagg. Sköljfasen använder mer vatten för vissa tvättprogram
- **Sköljstopp** . Indikatorn tänds. Den sista centrifugeringen utförs ej. Maskinen tömmer inte det sista sköljvattnet för att tvätten inte ska skrynklas. Tvättprogrammet stannar med vatten i trumman. Luckan är låst och trumman snurrar med jämna mellanrum för att tvätten ska bli mindre skrynklig. Du måste

tömma ut vattnet för att kunna låsa upp luckan. Om du trycker på Start/Paus (Start/Pause) -knappen utför maskinen centrifugeringsfasen och tömmer ut vattnet.

-  Maskinen tömmer ut vattnet automatiskt efter cirka 18 timmar.

7.4 Förtvätt

Med den här funktionen kan du lägga till en förtvättfas till ett tvättprogram.

Motsvarande indikator tänds.

- Använd den här funktionen för att lägga till en förtvätt i 30 °C före tvättfasen. Det här alternativet rekommenderas för hårt smutsad tvätt, särskilt om den innehåller sand, damm, lera och andra fasta partiklar.

-  Funktionen kan lägga till tid till programlängden.

7.5 Fördröjd start (Delay Start)



Med det här alternativet kan du fördröja programstarten till en bättre lämpad tidpunkt.

Tryck på knappen för att ställa in önskad fördröjning. Starten av programmet kan fördröjas 9, 6 eller 3 timmar.

Indikatorn för funktionen och inställt värde lyser.

7.6 Extra Sköljning

Denna funktion lägger till några sköljningar enligt valt tvättprogram. Motsvarande indikator tänds.

Använd den här funktionen om du har allergi mot tvättmedelsrester eller extra känslig hud.

-  Funktionen lägger till tid till programlängden.

7.7 Snabbtvätt

Med den här funktionen kan du minska programlängden.

Ställ in den här funktionen för lätt smutsade plagg eller plagg som ska fräschas upp.

Indikatorn tänds.

7.8 Start/Paus (Start/Pause)

Tryck på Start/Paus (Start/Pause) -knappen för att starta, pausa eller avbryta ett program.

8. PROGRAM

8.1 Programöversikt

Program Temperaturva- riation	Max. tvätt- mängd Referenshas- tighet för centrifugering	Programbeskrivning (Typ av tvätt och smuts)
Tvättprogram		
Bomull 90°C - Kall	5 kg 1200 varv/ minut	Vit och färgad bomull. Normalt, mycket eller lätt smutsad.
 Bomull Eco ¹⁾ 60°C - 40°C	5 kg 1200 varv/ minut	Vit bomull och färgäta bomull. Normalt smutsad tvätt. Energiförbrukningen minskar och programmets tvättfas förlängs, vilket ger goda tvättresultat.
Syntet 60°C - Kall	3 kg 1200 varv/ minut	Syntetplagg eller blandade material. Normalt smutsad tvätt.
Fintvätt 40°C - Kall	1 kg 1200 varv/ minut	Ömtåliga material som akryl, viskos och blandade material måste fintvättas. Normalt smutsad tvätt.
 Ylle 40°C - Kall	1 kg 1200 varv/ minut	Ylle som går att tvätta i maskinen, handtvättbar ylle och andra material med symbolen "handtvätt". ²⁾
 Siden 30°C	3 kg 800 varv/minut	Specialprogram för silke och blandade syntetmaterial.
Täcken 60°C - 30°C	2 kg 800 varv/minut	Specialprogram för syntetfilt, täcke, sängöverkast etc.
Sköljning Kall	5 kg 1200 varv/ minut	För att skölja och centrifugera tvätten. Alla material , förutom ylle och mycket ömtåliga material. Minska centrifugeringshastigheten efter typ av tvätt.
Tömning	5 kg	För att tömma ut vattnet i trumman. Alla material.

Program Temperaturva- riation	Max. tvätt- mängd Referenshas- tighet för centrifugering	Programbeskrivning (Typ av tvätt och smuts)
Centrifugering	5 kg 1200 varv/ minut	För att centrifugera tvätten och tömma ut vattnet i trumman. Alla material förutom ylle och ömtåliga material.
Jeans 60°C - Kall	5 kg 1200 varv/ minut	Denim- och jerseyplagg. Även för plagg i mörka färger.
Gardiner 40°C - Kall	1 kg 800 varv/minut	Specialprogram för gardiner . Förtvättfasen aktiveras automatiskt. ³⁾
Träningskläder 30°C	2 kg 800 varv/minut	Plagg i syntetmaterial och ömtåliga plagg. Lätt smutsad tvätt eller plagg som ska fräschas upp.
 Snabbtvätt 30°C	1 kg 800 varv/minut	Syntet och blandade material. Lätt smutsad tvätt och plagg som ska fräschas upp.

1) Standardprogram för energimärkningens förbrukningsvärden. Enligt bestämmelsen 1061/2010 är dessa program "Standardprogram 60 °C Vit-/Kulörvtvätt" och "Standardprogram 40 °C Vit-/Kulörvtvätt". De är de mest effektiva programmen vad gäller kombinationen energi- och vattenförbrukning för normalt smutsad tvätt.











Vattentemperaturen i tvättfasen kan skilja sig från temperaturen som anges för valt program.

2) Under det här programmet roterar trumman sakta för en skonsam tvätt. Det kan verka som om trumman roterar felaktigt eller inte roterar alls.

3) Använd inte tvättmedel till förtvättfasen utan den ska sköljas med bara vatten.

Programfunktioner kompatibilitet

Program	Centrifug.						
Bomull	■	■	■	■	■	■	■
 Bomull Eco	■	■	■	■	■	■	■
Syntet	■	■	■	■	■	■	■
Fintvätt	■	■	■	■	■	■	■
 Ylle	■	■	■	■	■	■	■
 Siden	■	■	■	■	■	■	■
Täckan	■	■	■	■	■	■	■

Program	Centrifug.						
Sköljning	■	■	■		■		■
Tömning							
Centrifugering	■				■		
Jeans	■	■	■	■	■	■	■
Gardiner	■	■	■		■	■	■
Träningskläder	■	■			■		
Snabbtvätt	■	■			■		

1) Om du väljer funktionen Snabbtvätt rekommenderar vi att du minskar mängden tvätt. Det går att fylla maskinen helt men tvättresultatet kan bli sämre. Rekommenderad vikt: bomull: 2,5 kg, syntet och fintvätt: 1,5 kg.

8.2 Woolmark Apparel Care - Blå





Maskinens ylleprogram har godkänts av Woolmark Company för tvätt av maskintvätt av ylleplagg märkta som "handtvätt", under förutsättning att plaggen tvättas enligt anvisningarna från tillverkaren av denna tvättmaskin. Följ anvisningarna på klädvårdsetiketten för torkning och andra tvättanvisningar. M1459
Woolmark-symbolen är en certifieringsmärkning i många länder.



9. INSTÄLLNINGAR

9.1 Barnlås

Med den här funktionen kan du förhindra att barnen leker med kontrollpanelen.



- **Aktivera/avaktivera** funktionen genom att trycka på  och  samtidigt tills indikatorn  **tänds/släcks**.

Du kan aktivera funktionen:

- Efter att du tryckt på  är alternativen och programvredet låsta.
- Innan du trycker på  kan inte produkten starta.

9.2 Ljudsignaler



Ljudsignalen låter när:

- När programmet är klart.
 - När ett fel har uppstått på produkten.
- Avaktivera/aktivera** ljudsignalerna genom att trycka på  och  samtidigt i 6 sekunder.

 Om du avaktiverar ljudsignalerna fortsätter de att låta när det är något fel på produkten.

9.3 Permanent inställning av extra sköljning

Med det här alternativet kan du ha funktionen för extra sköljning på permanent när du ställer in ett nytt program.

- **Aktivera/avaktivera** funktionen genom att trycka på  och 

samtidigt tills kontrollampen  tänds/släcks.

10. FÖRE FÖRSTA ANVÄNDNING

1. Se till att det finns el och att vattenkranen är öppen.
 2. Häll 2 liter vatten i tvättmedelsfacket märkt med **2**.
- Då aktiveras tömningssystemet.
3. Häll en liten mängd tvättmedel i facket märkt med **2**.

4. Ställ in och starta ett program för bomull vid högsta temperaturen utan tvätt i trumman.
- Detta tar bort all möjlig smuts från trumman och baljan.

11. DAGLIG ANVÄNDNING



VARNING!
Se säkerhetsavsnitten.

11.1 Lägga i tvätt

1. Öppna luckan.
2. Skaka plaggen innan du lägger i dem i maskinen.
3. Lägg in tvätten i trumman, ett plagg i taget.

Lägg inte i för mycket tvätt i trumman.

4. Stäng luckan ordentligt.

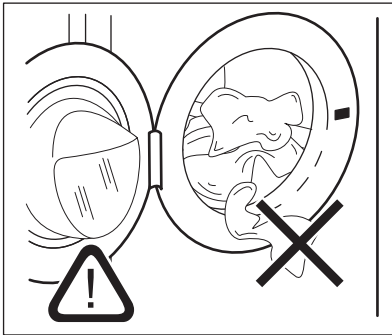

FÖRSIKTIGHET!
Se till att ingen tvätt fastnar mellan luckan och tätningen för att undvika läckage eller skada på tvätten.



Att tvätta kraftigt oljiga fettfläckar kan skada tvättmaskinens gummidelar.

11.2 Använda tvättmedel och andra medel

1. Mät upp tvätt- och sköljmedel.
2. Lägg tvättmedlet och sköljmedlet i facken.
3. Stäng tvättmedelslådan försiktigt

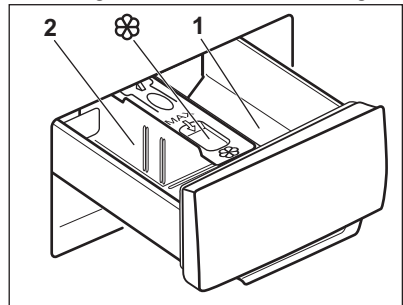

FÖRSIKTIGHET!
Använd endast tvättmedel som är avsedda för tvättmaskiner.



Följ alltid anvisningarna på tvättmedelsprodukternas förpackning.

1

Tvättmedelsfack för förtvättfas eller ett blötläggningsprogram (i förekommande fall). Tillsätt tvättmedel för förtvätt och blötlägg innan programmet startar.

2	Tvättmedelsfack för tvättfasen. Om du använder flytande tvättmedel lägger du in det precis innan du startar programmet.
	Fack för flytande tillsatser (sköljmedel, stärkelse). Lägg produkten i facket innan du startar programmet.

Efter ett tvättprogram ska eventuella tvättmedelsrester tas bort från tvättmedelsfacket.

11.3 Ändra tvättmedelsavdelarens läge

1. Dra ut tvättmedelsfacket. Position **A** i tvättmedelsavdelaren är för **pulvertvättmedel** fabriksinställning).

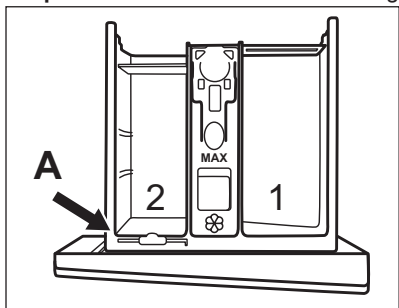

2. För flytande tvättmedel/tillsatser eller blekmedel: Ta bort tvättmedelsavdelaren från position **A** och sätt den i position **B**.

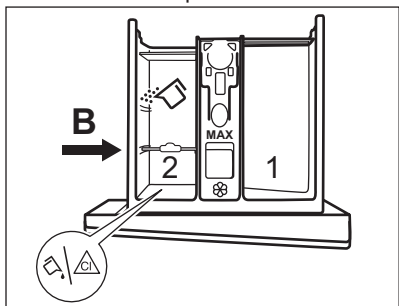

Position **B** i tvättmedelsavdelaren är för pulvertvättmedel i det bakre facket och för flytande/tillsatser eller blekmedel i det främre facket.

3. Använda bara flytande tvättmedel: Sätt in tvättmedelsavdelaren i position **C**.

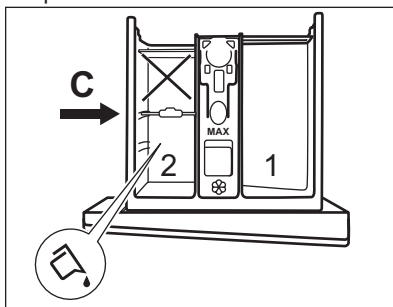

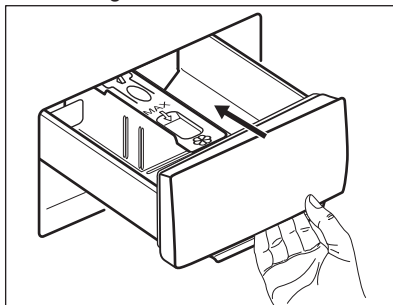

- Använd inte geléaktigt eller tjockt flytande tvättmedel.
 - Överskrid inte maxdosen för flytande tvättmedel.
 - Ställ inte in i förtvättfasen.
 - Ställ inte in funktionen fördröjd start.
4. Mät upp tvättmedlet och sköljmedlet och stäng tvättmedelsfacket försiktigt.



Se till att tvättmedelsavdelaren är ordentligt insatt och inte orsakar en tilltäppning när du stänger facket.

11.4 Inställning av program

1. Vrid programvredet för att välja önskat tvättprogram. Indikatorlampan för Start/Paus (Start/Pause) -knappen blinkar.
2. Tryck på motsvarande knappar för att ändra temperaturen och/eller centrifugeringshastigheten.
3. Ställ vid behov in en eller flera funktioner genom att trycka på motsvarande knappar.

i Om ett val **inte är möjligt**, kommer indikatorn  att blinka rött.

11.5 Starta ett program

Tryck på Start/Paus (Start/Pause) -knappen för att starta programmet. Det går inte att starta programmet när knappens indikatorlampa är släckt och inte blinkar (programvredet kan vara på fel position till exempel).

Motsvarande indikator slutar blinka och fortsätter lysa med fast sken.

Programmet startar och luckan låses.

Indikatorn för  är tänd.

11.6 Starta ett program med fördröjd start

1. Tryck på -knappen för att välja önskad fördröjning.

Indikatorn för den valda fördröjningen lysar. Indikatorn för  är tänd.



2. Tryck på Start/Paus (Start/Pause) -knappen. Produkten låser luckan och påbörjar nedräkningen. När nedräkningen är klar startar programmet automatiskt.

i Du kan avbryta eller ändra inställningen för den fördröjda starten innan du trycker på .

Avbryta den fördröjda starten:



Annullera fördröjd start efter det att nedräkningen påbörjats

Avbryta den fördröjda starten:

1. Tryck på Start/Paus (Start/Pause) -knappen för att sätta maskinen på paus. Motsvarande indikator blinkar.
2. Tryck på knappen  flera gånger tills kontrolllampan för inställd fördröjning släcks.
3. Tryck på Start/Paus (Start/Pause) -knappen en gång till för att starta programmet omedelbart.

11.7 Avbryta ett program och ändra funktionerna

Du kan bara ändra vissa funktioner innan de satts igång.

1. Tryck på .
2. Ändra funktionerna.
3. Tryck på  igen. Programmet fortsätter.

11.8 Avbryta ett pågående program



1. Vrid programväljaren till -läget för att avbryta programmet och avaktivera produkten.
2. Vrid programväljaren igen för att aktivera produkten. Nu kan du ställa in ett nytt tvättprogram.

i Innan ett nytt program startas kan vattnet tömmas ut ur produkten. I det här fallet måste du kontrollera att det fortfarande finns tvättmedel i tvättmedelsfacket. Om det inte gör det, fyll på tvättmedel igen.

11.9 Öppna luckan - Lägga in fler plagg

i Om temperaturen och nivån på vattnet i trumman är för hög och/eller trumman fortfarande roterar kan du inte öppna luckan.

Luckan är låst medan ett program eller fördröjd start pågår och  visas på displayen.

1. Tryck på knappen Start/Paus (Start/Pause)  för att pausa produkten. Vänta tills lucklåsets kontrollampa  släcks.
2. Öppna luckan. Ta bort eller lägg till alternativ om så behövs.
3. Stäng luckan och tryck på Start/Paus (Start/Pause) -knappen.



Programmet eller startfördröjningen fortsätter vara aktiverat.

11.10 När programmet är klart



När programmet är klart stannar produkten automatiskt. En ljudsignal hörs (om den är aktiverad).

Indikatorn för -knappen slocknar.

Luckan låses upp och indikatorn  släcks.



- Indikatorn för  är tänd.
- Ta ut tvätten ur produkten.
- Kontrollera att trumman är tom.
- Låt luckan och tvättmedelsfacket stå på glänt för att undvika mögelbildning och dålig lukt.
- Stäng vattenkranen.
- Vrid programväljaren till -läget för att stänga av produkten.

Tvättprogrammet är klart men det finns vatten i trumman:

- Trumman roterar regelbundet för att undvika att tvätten skrynklas.
- Kontrolllampan för luckan  är tänd. Indikatorn  blinkar. Luckan förblir låst.
- Du måste tömma ut vattnet för att kunna öppna luckan.

För tömning av vattnet:

1. Sänk vid behov centrifugeringshastigheten. Om du ställer in  tömmer produkten endast.

2. Tryck på . Produkten tömmer ut vattnet och centrifugerar.
3. När programmet är klart och kontrolllampan för lucklåset  släcks kan du öppna luckan.
4. Vrid programväljaren till -läget för att stänga av produkten.

 Produkten töms och centrifugerar automatiskt efter cirka 18 timmar (utom för ylleprogrammet).

11.11 Standby

Energisparläget aktiveras några minuter efter tvättprogrammet är klart om du inte stänger av produkten.

Energisparläget minskar energiförbrukningen när produkten är i standby-läge.

- Alla indikatorlampor slocknar.
- Indikatorn för  blinkar sakta.
- Tryck på någon av funktionerna för att avaktivera energisparläget.

 Om du ställer in ett program eller ett alternativ som slutar med vatten i trumman, **aktiveras inte** energibesparingsfunktionen för att påminna dig om att tömma ut vattnet.

12. RÅD OCH TIPS



VARNING!

Se säkerhetsavsnitten.

12.1 Fylla på tvätt

- Dela in tvätten i: vittvätt, kulörtvätt, syntetmaterial, ömtåliga material och ylle.
- Följ tvättanvisningarna som finns på tvättmärkningen.
- Tvätta inte vita och färgade plagg tillsammans.

- Vissa färgade plagg kan missfärgas i första tvätten. Vi rekommenderar att du tvättar dem separat de första två gångerna.
- Knäpp knapparna på örngott och tryckknappar och stäng dragkedjor och hakar. Knyt skärp.
- Töm alla fickor och veckla ut.
- Vänd ut och in på flerfärgade plagg, ylleplagg och plagg med tryck.
- Förbehandla ingrodda fläckar.
- Tvätta svåra smutsfläckar med ett specialtvättmedel.

- Var försiktig med gardiner. Ta bort hakarna och lägg gardinerna i en tvättpåse eller ett örngott.
- Tvätta inte plagg utan fäll eller med håll i.
- Tvätta små plagg (t.ex. bygelbehår, bälten, strumpbyxor osv.) i en tvättpåse.
- En mycket liten tvättmängd kan orsaka balansproblem vid centrifugeringsfasen och leda till överdrivna vibrationer. Om det inträffar:
 - a. avbryt programmet och öppna luckan (se avsnitt "Daglig användning");
 - b. omfördela tvätten manuellt så att den är jämnt fördelad i trumman;
 - c. tryck på Start/Paus (Start/Pause) knappen. Centrifugeringsfasen fortsätter.
- flytande tvättmedel, helst för tvättprogram med låga temperaturer (max. 60 °C) för alla typer av material, eller specialtvättmedel för endast ylle.
- Blanda inte olika sorters tvättmedel.
- För miljös skull ska du inte använda mer tvättmedel än nödvändigt.
- Följ alltid anvisningarna på tvättmedelsförpackningen eller andra produkter utan att överskrida indikerad max.nivå (**MAX**).
- Använd rekommenderade tvättmedel för materialets typ och färg, programtemperatur och smutsgrad.

12.4 Miljötipps

- Ställ in ett program utan förtvätt om du har tvätt som är normalt smutsad.
- Starta alltid ett tvättprogram med full maskin.
- Om du förbehandlar fläckar eller använder fläckborttagningsmedel ska du välja program med låga temperaturer.
- Kontrollera vattenhårdheten i hemmet så att du använder rätt mängd tvättmedel. Se avsnittet "Vattenhårdhet".

12.2 Svåra fläckar

Det räcker inte med vatten och tvättmedel för vissa fläckar.

Vi rekommenderar att du förbehandlar dessa fläckar innan du lägger in plaggen i maskinen.

Det finns särskilda fläckborttagningsmedel. Använd ett fläckborttagningsmedel som lämpar sig för typen av fläck och material.

12.3 Tvättmedel och andra medel

- Använd endast tvättmedel och medel som är särskilt avsedda för tvättmaskiner:
 - pulvertvättmedel för alla typer av material, förutom fintvätt. Pulvertvättmedel med blekmedel är att föredra för vittvätt i 90 grader.

12.5 Vattenhårdhet

Om vattenhårdheten där du bor är hög eller medelhög rekommenderar vi att du använder en vattenavhårdare för tvättmaskiner. I områden där vattenhårdheten är mjuk behövs ingen vattenavhårdare.

Kontakta din lokala vattenmyndighet för att ta reda på vattenhårdheten där du bor.

Använd rätt mängd sköljmedel. Följ alltid anvisningarna på förpackningen till produkten.

13. SKÖTSEL OCH RENGÖRING



WARNING!

Se säkerhetsavsnitten.

13.1 Utvändig rengöring

Rengör produkten endast med mildt rengöringsmedel och varmt vatten. Torka alla ytor noga.

**FÖRSIKTIGHET!**

Använd inte denaturerad sprit, lösningsmedel eller kemiska produkter.

**FÖRSIKTIGHET!**

Rengör inte metallytorna med klorinbaserat rengöringsmedel.

13.2 Avkalkning



Om vattenhårddheten där du bor är hög eller medelhög rekommenderar vi att du använder ett avkalkningsmedel för tvättmaskiner.

Kontrollera trumman regelbundet för uppkomst av kalkavlagringar.

De vanliga tvättmedlen innehåller redan vattenavhärdningsmedel, men vi rekommenderar att man kör en cykel med tom tvättmaskin och avkalkningsmedel regelbundet.



Följ alltid anvisningarna på förpackningen till produkten.

13.3 Underhållstvätt

Upprepad och långvarig användning av lågtempererade program kan orsaka tvättmedelsansamlingar, luddansamlingar, bakteriehardar på insidan av trumman och röret. Detta kan leda till obehaglig lukt och mögelbildningar. För att undvika dessa ansamlingar och rengöra tvättmaskinen inuti, är det bra att köra en underhållstvätt regelbundet (minst en gång i månaden).



Se kapitlet om Rengöring av trumman.

13.4 Lucktätning med dubbla lager

Den här produkten har ett **självrengörande tömningssystem**, som gör att lätta flufffibrer som faller av kläderna kan dräneras ut med vattnet, på

ett sådant sätt att kunden inte behöver rengöra detta område.

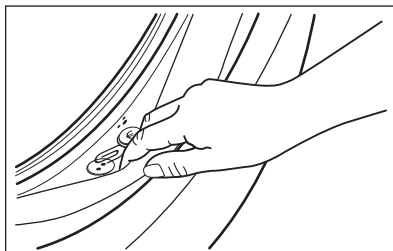

Undersök tätningen regelbundet och ta bort alla föremål från innerdelen. Mynt, knappar, andra små föremål som glöms i fickorna på dina kläder faller under tvättcykeln ner i den speciella luckan med dubbla lager, där du enkelt kan plocka upp dem när programmet är klart.

13.5 Rengöring av trumman

Undersök trumman regelbundet för att förhindra rost.

Rengör trumman med en specialprodukt för rostfritt stål.



Följ alltid anvisningarna på förpackningen till produkten.

För en grundlig rengöring:

- Ta ut tvätten ur trumman.
- Kör ett Bomull -program som har högst temperatur. Tillsätt en liten mängd pulvertvättmedel i en tom trumma för att skölja ut eventuella rester.

13.6 Rengöring av tvättmedelsfacket

För att undvika möjliga ansamlingar av torkat tvättmedel eller sköljmedel och/eller formeringar av mögel i tvättmedelsfacket, bör man med jämna mellanrum utföra följande rengöringsåtgärder:

1. Öppna lådan. Tryck ner haken som på bilden och dra ut lådan.

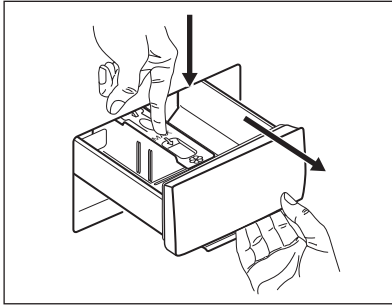

2. Avlägsna den övre delen av tillsatsfacket för att underlätta rengöringen och spola det under rinnande vatten för att få bort eventuella tvättmedelsrester. Sätt tillbaka överdelen efter rengöringen.

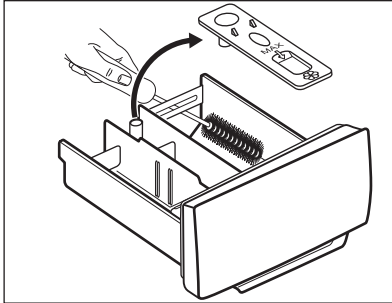

3. Se till att alla tvättmedelsrester är borta från den övre och nedre delen

13.7 Rengöra tömningspumpen

Kontrollera regelbundet tömningspumpsfiltret och se till att det är rent.

Rengör tömningspumpen om:

- Maskinen inte tömmer ut vattnet.
- Trumman inte snurrar.
- Produkten avger ett ovanligt ljud p.g.a. att tömningspumpen är blockerad.
- Displayen visar larmkoden **E20**



WARNING!

- Koppla bort produkten från eluttaget.
- Ta inte bort filtret medan produkten är igång.
- Rengör inte pumpen om vattnet i produkten är hett. Vänta tills vattnet har svalnat.
- Upprepa steg 3 flera gånger genom att stänga och öppna ventilen tills vattnet slutar rinna ut.

Ha alltid en trasa till hands för att torka upp eventuellt vattenspill när du tar bort filtret.

av urtaget. Använd en liten borste för att rengöra urtaget.

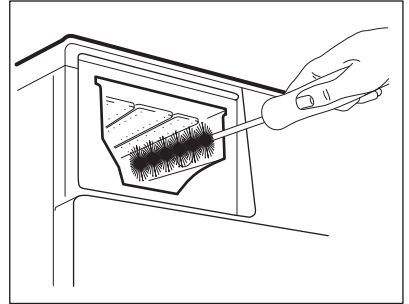

4. Sätt tillbaka tvättmedelslådan i sitt läge och stäng den. Kör sköljprogrammet utan någon tvätt i maskinen.

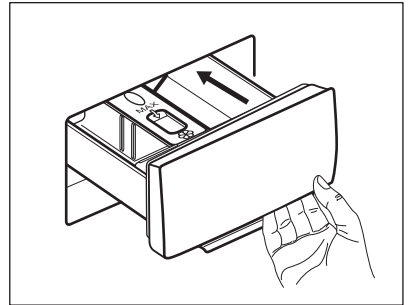

Gör enligt följande för att rengöra pumpen:

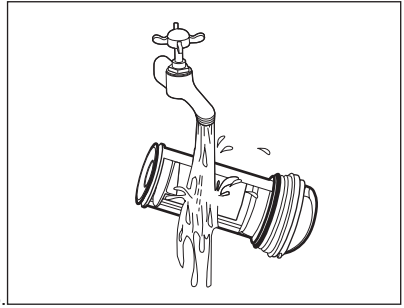
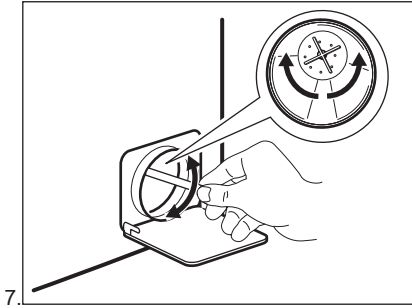
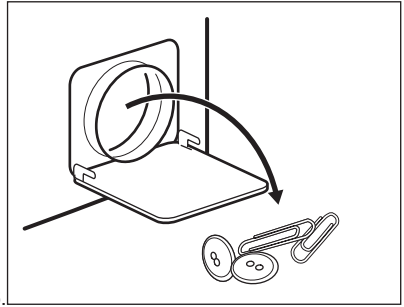
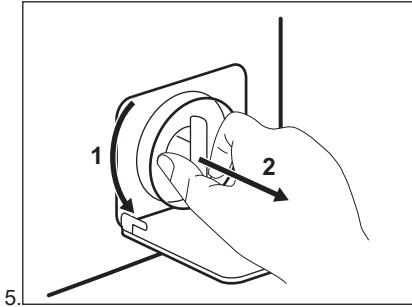
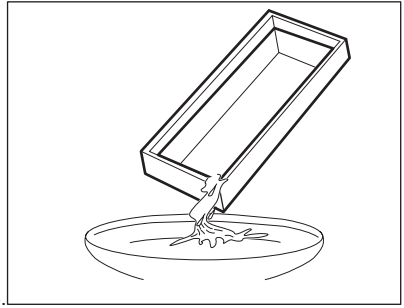
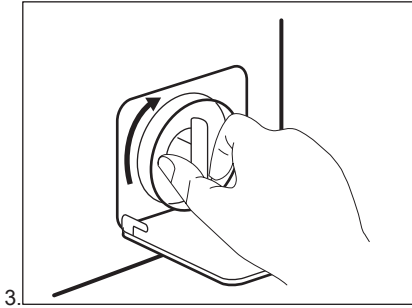
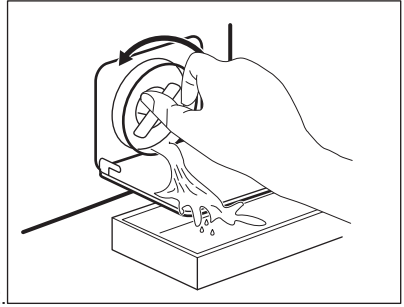
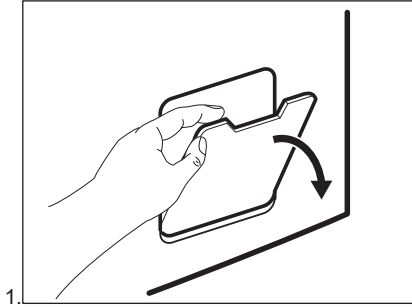

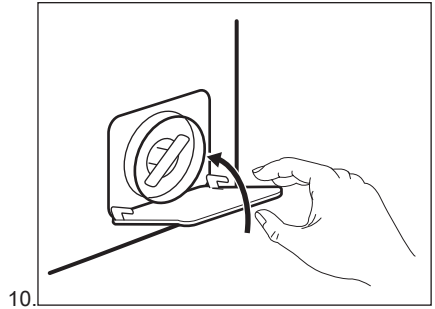
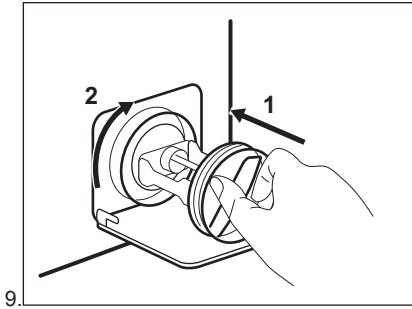

VARNING!

Se till att pumphjulet roterar. Om det inte roterar ska du kontakta vårt auktoriserade servicecenter. Var också noga med att dra åt filtret ordentligt för att förhindra läckage.

När vattnet tappas ut med nödtömningsproceduren måste tömningsystemet aktiveras igen:

1. Häll 2 liter vatten i tvättmedelsfacket för huvudtvätt.
2. Starta programmet för att tömma ut vattnet.

13.8 Rengöring av tilloppslangen och ventilfiltret

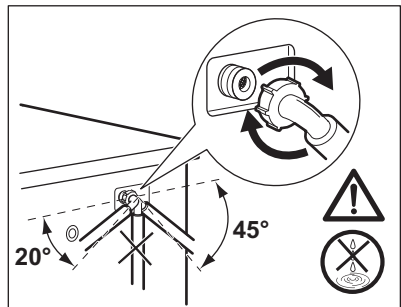
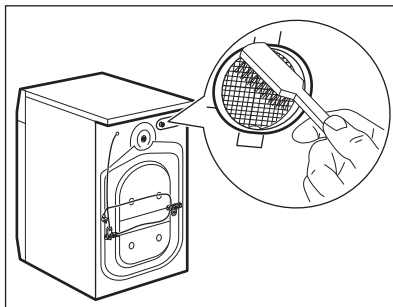
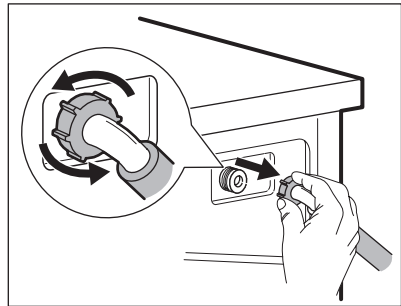
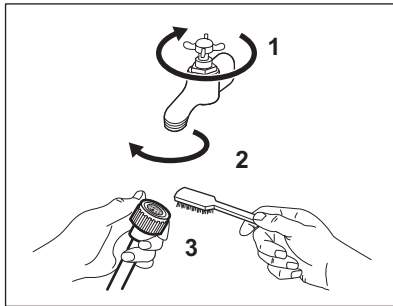

13.9 Nödtömning

Om maskinen inte töms på vatten kan man köra samma procedur som beskrivs i paragrafen "Rengör tömningspumpen". Rengör pumpen vid behov.

När vattnet tappas ut med nödtömningsproceduren måste tömningsystemet aktiveras igen:

1. Häll 2 liter vatten i tvättmedelsfacket för huvudtvätt.
2. Starta programmet för att tömma ut vattnet.

13.10 Åtgärder vid frysrisk

Om produkten är installerad på en plats där temperaturen kan sjunka till 0 °C eller lägre, ta bort det kvarvarande

vattnet i tilloppsslangen och tömningspumpen.

1. Koppla bort produkten från eluttaget.
2. Stäng vattenkranen.
3. Placera tilloppsslangens båda ändar i en behållare och låt vattnet rinna ur slangen.
4. Töm tömningspumpen. Se nödtömningsproceduren.
5. När tömningspumpen är tom, sätt tillbaka tilloppsslangen igen.



WARNING!

Se till att temperaturen är över 0 °C innan du använder produkten igen. Tillverkaren har inget ansvar för de skador som orsakas av låga temperaturer.

14. FELSÖKNING



WARNING!

Se säkerhetsavsnitten.

14.1 Inledning

Produkten startar inte eller upphör att fungera.

Prova först att hitta en lösning på problemet (se tabellen). Kontakta en auktoriserad serviceverkstad om du inte kan lösa problemet.

Ljdsignalen låter om något problem föreligger. Den **röda** indikatorn Start/Paus (Start/Pause) blinkar och en av fasindikatorerna tänds och visar en larmkod:

-  - Produkten fylls inte med vatten ordentligt.

- →| - Produkten tömmer inte ut vattnet.
-  - Produktens lucka är öppen eller är inte ordentligt stängd. Kontrollera luckan!
- Indikatorn för knapp Start/Paus (Start/Pause) blinkar rött 11 gånger och 1 (eller 2 eller 3) gånger gult: strömförsörjningen är instabil. Vänta tills strömförsörjningen är stabil och produkten börjar fungera automatiskt.



WARNING!

Stäng av produkten innan du utför kontrollerna.

14.2 Möjliga fel

Problem	Möjlig lösning
Programmet startar inte.	<ul style="list-style-type: none"> • Se till att stickkontakten sitter ordentligt i eluttaget. • Se till att luckan är stängd. • Kontrollera att det inte finns en skadad säkring i säkringsdosan. • Säkerställ att Start/Paus (Start/Pause)  inte har vidrörts. • Om fördröjd start är inställd avbryter du inställningen eller väntar tills nedräkningen är slut. • Avaktivera Barnlås-funktionen om den är på. • Kontrollera vredets läge på det valda programmet.
Produkten fylls inte med vatten.	<ul style="list-style-type: none"> • Kontrollera att vattenkranen är öppen. • Kontrollera att trycket i vattentillförseln inte är för lågt. Kontakta kommunen för denna information. • Kontrollera att vattenkranen inte är igensatt. • Kontrollera att tilloppsslangen inte är böjd, skadad eller snodd. • Kontrollera att tilloppsslangen har anslutits korrekt. • Kontrollera att filtret i tilloppsslangen och filtret i ventilen inte är igensatta. Se "Underhåll och rengöring".
Produkten fylls med vatten och töms omedelbart	<ul style="list-style-type: none"> • Kontrollera att tömningsslangen är ställd i rätt läge. Slangen kan vara för låg. Se "Installationsanvisningar".
Maskinen inte tömmer ut vattnet.	<ul style="list-style-type: none"> • Kontrollera att vattenlåset inte är igensatt. • Kontrollera att tömningsslangen inte är böjd eller snodd. • Kontrollera att tömningsfiltret inte är igensatt. Rengör filtret vid behov. Se "Underhåll och rengöring". • Kontrollera att tömningsslangen har anslutits korrekt. • Ställ in tömningsprogrammet om du ställer in ett program utan tömning. • Ställ in tömningsprogrammet om du väljer en funktion som slutar med vatten i trumman.
Centrifugeringsfasen fungerar inte eller tvättprogrammet varar längre än normalt.	<ul style="list-style-type: none"> • Ställ in centrifugeringsprogrammet. • Kontrollera att tömningsfiltret inte är igensatt. Rengör filtret vid behov. Se "Underhåll och rengöring". • Justera plaggen manuellt i trumman och starta centrifugeringsfasen igen. Detta problem kan orsakas av obalans.
Det är vatten på golvet.	<ul style="list-style-type: none"> • Kontrollera att kopplingarna i vattenslangarna är täta och att inget vattenläckage förekommer. • Kontrollera att tilloppsslangen och tömningsslangen inte är skadade. • Kontrollera att du använder rätt tvättmedel och rätt mängd tvättmedel.

Problem	Möjlig lösning
Du kan inte öppna luckan på produkten.	<ul style="list-style-type: none"> • Se till att du har valt ett tvättprogram som avslutas med vatten i trumman. • Kontrollera att tvättprogrammet är klart. • Ställ in tömnings- eller centrifugeringsprogrammet om det finns vatten i trumman. • Se till att produkten får elektrisk ström. • Detta problem kan orsakas av att produkten är trasig. Kontakta auktoriserat servicecenter.
Produkten avger ett konstigt ljud och vibrerar.	<ul style="list-style-type: none"> • Kontrollera att produkten står i våg. Se "Installationsanvisningar". • Kontrollera att förpackningen och/eller transportbultarna är borttagna. Se "Installationsanvisningar". • Fyll på mer tvätt i trumman. För liten tvättmängd.
Programtiden ökar eller minskar under programets förloppstid.	<ul style="list-style-type: none"> • SensiCare-systemet kan anpassa programtiden efter typ av och mängd tvätt. Se avsnittet "SensiCare detektion av tvättmängd" i avsnittet "Daglig användning".
Tvättresultaten är inte tillfredsställande.	<ul style="list-style-type: none"> • Öka mängden tvättmedel eller använd ett annat tvättmedel. • Använd specialprodukter för att ta bort svåra fläckar innan du tvättar tvätten. • Kontrollera att du ställer in rätt temperatur. • Minska tvättmängden.
För mycket skum i tvätttrumman under tvättprogrammet.	<ul style="list-style-type: none"> • Reducera tvättmedelsmängden.
Det finns tvättmedelsrester i tvättmedelsfacket efter tvätt.	<ul style="list-style-type: none"> • Kontrollera att tvättmedelsfacket är ställt i rätt läge. • Se till att du har använt tvättmedelsfacket i enlighet med instruktionerna i den här användarmanualen.

Sätt på maskinen efter kontrollen. Programmet fortsätter från den punkt där det avbröts. Kontakta auktoriserat servicecenter om problemet uppstår igen.





15. FÖRBRUKNINGSVÄRDEN



Angivna värden har erhållits i laboratorieförhållanden med relevanta standarder. Olika orsaker kan ändra uppgifterna: mängden och typen av tvätt samt omgivningstemperatur. Vattentryck, matarspänningen och temperaturen på inloppsvattnet kan också påverka tvättprogrammets varaktighet.



Tekniska specifikationer kan ändras utan föregående meddelande för att förbättra kvaliteten på produkten.

Program	Tvätt- mängd (kg)	Energi- förbruk- ning (kWh)	Vatten- förbruk- ning (li- ter)	Ungefär- lig pro- gramtid (minuter)	Återstå- ende fukt (%) ¹⁾
Bomull 60 °C	5	1.25	68	210	53
Bomull 40 °C	5	0.78	64	165	53
Syntet 40 °C	3	0.73	63	130	35
Fintvätt 40 °C	1	0.47	43	60	35
Ylle 30 °C	1	0.19	37	70	30
Standardprogram vit-/kulörtvätt 					
Standard 60 °C Vit-/Kulört- vätt 	5	0.76	46	210	53
Standard 60 °C Vit-/Kulört- vätt 	2,5	0.60	36	180	53
Standard 40 °C Vit-/Kulört- vätt 	2,5	0.50	37	180	53

1) När centrifugeringen är klar.

Av-läge (W)	Lämnat på-läge (W)
0.48	0.48

Informationen i tabellen ovan är i enlighet med EU-kommissionens förordning 1015/2010 om genomförande av direktiv 2009/125/EC.

16. TEKNISKA DATA

Dimension	Bredd/Höjd/Djup/Total längd	595 mm / 850 mm / 380 mm / 420 mm
Elektrisk anslutning	Nätspänning Total effekt Säkring Frekvens	230 V 2000 W 10 A 50 Hz
Skyddsnivån mot intrång av fasta partiklar och fukt säkerställs av skyddslocket, förutom där lågspänningsutrustningen inte har något skydd mot fukt		IPX4

Vattentryck	Min Max	0,5 bar (0,05 MPa) 8 bar (0,8 MPa)
Vattentillförsel ¹⁾		Kallt vatten
Max. tvättmängd	Vit/Kulörtvätt	5 kg
Energiklass		A++
Centrifugeringshastighet	Max	1200 varv/minut

1) Anslut tilloppslangen till en vattenkran med 3/4" rörgänga.

17. SNABBGUIDE

17.1 Daglig användning

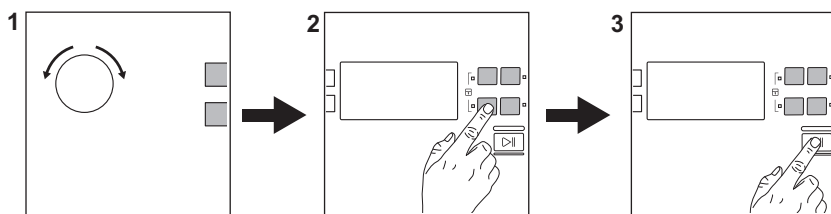

Sätt i stickkontakten i eluttaget.

Öppna vattenkranen.

Lägg in tvätt i maskinen.

Häll tvättmedlet och andra medel i sina respektive fack.

1. Vrid programvredet för att ställa in önskat program.

2. Ställ in önskade funktioner med respektive touch-knappar.

3. För att starta programmet, tryck på **Start/Paus (Start/Pause)** -knappen.



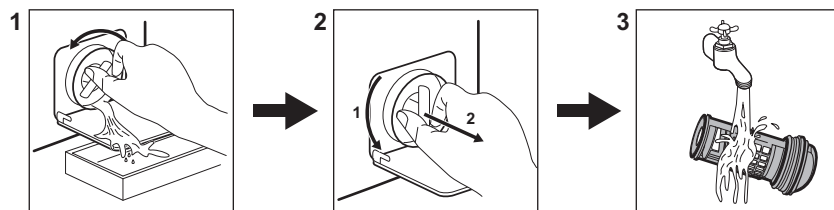

När programmet är slut ska tvätten tas ut.

17.2 Rengöra tömningspumpens filter





Rengör filtret regelbundet och särskilt om larmkod **E20** visas på displayen.

17.3 Program

Program	Stoppa in i maskinen	Produktbeskrivning
Bomull	5 kg	Vit och färgad bomull.
 Bomull Eco	5 kg	Vit och färgad bomull. Standardprogram för energimärkningens förbrukningsvärden.
Syntet	3 kg	Syntetplagg eller blandade material.
Fintvätt	1 kg	Ömtåliga material som akryl, viskos, polyester.
 Ylle	1 kg	Maskintvättbar ylle, handtvättbar ylle och fintvätt.
 Siden	3 kg	Specialprogram för silke och blandade syntetmaterial.
Täcken	2 kg	Lakan, överkast eller täcke för enkelsäng.
Sköljning	5 kg	Alla material, förutom ylle och mycket ömtåliga material. Program för sköljning och centrifugering.
Tömning	5 kg	Alla material, förutom ylle och mycket ömtåliga material. Program för tömning av vattnet.
Centrifugering	5 kg	Alla material, förutom ylle och mycket ömtåliga material. Program för centrifugering.
Jeans	5 kg	Denim- och jerseyplagg.
Gardiner	1 kg	Specialprogram för gardiner.
Träningskläder	2 kg	Ömtåliga material och syntetmaterial. Lätt smutsad tvätt och plagg som ska fräschas upp.
 Snabbtvätt	1 kg	Syntet och blandade material. Lätt smutsad tvätt och plagg som ska fräschas upp.

18. MILJÖSKYDD

Återvinn material med symbolen . Återvinn förpackningen genom att placera den i lämpligt kärl. Bidra till att skydda vår miljö och vår hälsa genom att återvinna avfall från elektriska och elektroniska produkter. Släng inte

produkter märkta med symbolen  med hushållsavfallet. Lämna in produkten på närmaste återvinningsstation eller kontakta kommunkontoret.

www.electrolux.com/shop



155260450-A-382018

