



# Instruction Book

## PURE i9

GB INSTRUCTION BOOK  
FR NOTICE D'UTILISATION  
DE GEBRAUCHSANWEISUNG

DK VEJLEDNING  
EE KASUTUSJUHEND  
ES MANUAL DE INSTRUCCIONES

FI OHJEKIRJA  
IT ISTRUZIONI  
LV LIETOŠANAS PAMĀCĪBA

NO BRUKSANVISNING  
SE BRUKSANVISNING

### Safety precautions

This appliance can be used by children aged from 8 years and above and persons with reduced physical, sensory or mental capabilities or lack of experience and knowledge if they have been given supervision or instruction concerning use of the appliance in a safe way and understand the hazards involved.

The robot should only be used for normal vacuuming in a domestic/indoor environment.

Make sure the robot is stored in a dry place.

*All service or repairs must be carried out by an authorized Electrolux service centre.*

Remove the robot from the charger before cleaning or maintaining your robot.

Do not allow children to play with the appliance.

Packaging material, e.g. plastic or fabric bags should not be accessible to children to avoid suffocation.

The robot is designed for a specific voltage. Check that your supply voltage is the same as that stated on the rating plate on the charging adaptor.

Use only the original charging station and adaptor designed for the robot.

#### Never use the robot:

- In wet areas.
- Close to flammable gases, etc.
- When the product shows visible signs of damage.
- On sharp objects or fluids.
- On hot or cold ashes, lighted cigarette butts, etc.
- On fine dust, for instance from plaster, concrete, flour, hot or cold ashes.
- Do not leave the robot in direct sunlight.
- Avoid exposing the robot to strong heat.
- The battery pack within must not be dismantled, short circuited or placed against a metal surface. Use only the battery pack designed for the robot.
- Batteries must be removed from the appliance before it is disposed of.
- The appliance must not be plugged in when removing the battery.
- The battery is to be disposed of safely.
- Never use the robot without filter.

- Do not touch the brush roll while the cleaner is switched on and the brush roll is turning. Do not touch the wheels while the robot is operating.

Using the robot in a manner that conflicts with above recommendations may cause serious personal injury or damage to the product. Such injury or damage is not covered by the warranty or by Electrolux.

The warranty does not cover reduction in battery runtime due to battery age or use, as the life of the battery depends upon the length and number of times the robot is used.

Before cleaning, remove small and fragile objects such as clothing, curtain strings, papers and power cords from the floor. If the device passes over a power cord and pulls it, there is a risk that an object could be pulled off a table or shelf.

The robot is designed to not move any larger objects in its way. Objects such as chairs can therefore be left on the floor as the robot will clean around them.

Strong light, mirrored walls, floor-to-ceiling windows and very shining objects could disturb the 3D Vision system.

#### Visit our website to:



Get usage advice, brochures, trouble shooter, service information:  
**[www.electrolux.com](http://www.electrolux.com)**



Register your product for better service:  
**[www.electrolux.com/productregistration](http://www.electrolux.com/productregistration)**



Buy Accessories and Consumables for your appliance:  
**[www.electrolux.com/shop](http://www.electrolux.com/shop)**

## Recommended operation, charging and storage environment for Electrolux battery products

### 1. Operation, charging and storage conditions

This product is intended to be used in normal household environment and should not be exposed to abnormal temperature.

To protect the internal parts of product it should not be stored, charged or operated in:

- An ambient temperature below 10 °C or exceeding 30 °C.
- If the product is stored in temperature below 10 °C or exceeding 30 °C. Please wait a few hours so that the internal components of the products can cool down or warm up and dry before usage. Usage and storage outside temperature interval might harm the product or reduce lifetime.
- Below 20% or over 80% humidity levels (Non-Condensing)

Charge the product for minimum 24 hours:

- Before first use.
- Before storage for a longer time period. (Remove batteries from the robot before long time storage.)
- After storage for a longer time period.

### 2. Dew condensation warning

Dew condensation may form inside the product under the following conditions:

- The unit is moved from a cold to a warm place.
- Under conditions of very high humidity.
- After heating a cold room.

Please wait a few hours for the internal components of the products to warm up and dry before usage.

### 3. To preserve the battery life and performance:

- Always keep the robot charging when not in use.
- Charge it as soon as possible after the cleaning cycle. Waiting too long might affect the batteries.

## Environmental concerns



This symbol on the product indicates that this product contains a built-in rechargeable battery which shall not be disposed with normal household waste.



This symbol on the product or on its packaging indicates that the product may not be treated as household waste.

To recycle your product, please take it to an official collection point or to an Electrolux service center that can remove and recycle the battery and electric parts in a safe and professional way. Follow your country's rules for the separate collection of electrical products and rechargeable batteries.

## Customer care and service

When contacting the Electrolux service center, ensure that you have following data available:

- Model number
- PNC number
- Serial number

The information can be found on the rating plate.

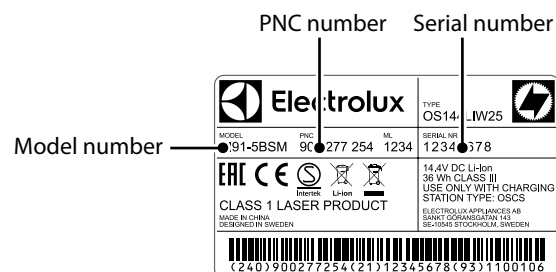

**Consignes de sécurité**

Cet appareil peut être utilisé par des enfants de plus de 8 ans et par des personnes dont les capacités physiques, sensorielles ou mentales sont réduites, ou qui manquent d'expérience et de connaissances, à condition d'être surveillées ou d'avoir reçu des instructions concernant l'utilisation de l'appareil en toute sécurité, et de comprendre les risques inhérents.

Le robot doit uniquement être utilisé pour une aspiration normale, dans un environnement domestique/intérieur.

Assurez-vous que le robot est rangé dans un endroit sec.

*Toutes les opérations de maintenance et de réparation doivent être effectuées par un service après-vente agréé Electrolux.*

Retirez le robot du chargeur avant de procéder à son nettoyage ou à son entretien.

Veillez à ce que les enfants ne jouent pas avec l'appareil.

Les emballages, par exemple les sachets en plastique ou en tissu, doivent être tenus hors de portée des enfants pour éviter tout risque d'étouffement.

Le robot est conçu pour une tension spécifique. Vérifiez que la tension de l'alimentation secteur est identique à la tension indiquée sur la plaque signalétique, située sur le chargeur.

Utilisez uniquement la station et le câble de chargement conçus pour le robot.

**N'utilisez jamais le robot :**

- Dans un environnement humide.
- À proximité de gaz inflammables, etc.
- Lorsque le produit est visiblement endommagé.
- Sur des objets tranchants ou des liquides.
- Sur des cendres chaudes ou froides, des mégots de cigarettes incandescents, etc.
- Sur de la poussière fine provenant par exemple de plâtre, de béton, de farine ou de cendres chaudes ou froides.
- Ne laissez pas le robot exposé à la lumière directe du soleil.
- Évitez d'exposer le robot à une forte chaleur.
- La batterie ne doit pas être démontée, court-circuitée ni placée contre une surface métallique. Utilisez uniquement la batterie conçue pour le robot.
- Les batteries doivent être retirées de l'appareil avant qu'il ne soit mis au rebut.

- L'appareil doit être débranché avant de retirer la batterie.
- La batterie doit être mise au rebut en toute sécurité.
- N'utilisez jamais le robot sans filtre.
- Ne touchez pas la brosse rouleau lorsque l'aspirateur est allumé et que celle-ci tourne. Ne touchez pas les roulettes lorsque le robot est en cours de fonctionnement.

Le non-respect des recommandations d'utilisation du robot ci-dessus peut causer de graves blessures corporelles ou endommager le produit. De tels dommages ou blessures ne sont ni couverts par la garantie, ni par Electrolux.

La garantie ne couvre pas la perte d'autonomie de la batterie en raison de son âge ou de son utilisation car la durée de vie de la batterie dépend de la durée et du nombre d'utilisations du robot.

Avant le nettoyage, retirez les petits objets ou les objets fragiles comme les vêtements, les cordons/embrases de rideaux, les papiers et les cordons d'alimentation du sol. Si l'appareil passe sur un câble électrique et tire dessus, un objet pourrait tomber d'une table ou d'une étagère.

Le robot est conçu pour ne pas déplacer les gros objets qui se trouvent sur son chemin. Les objets tels que les chaises peuvent donc être laissés sur le sol car le robot aspirera autour.

La lumière vive, les miroirs de plain pied, les baies vitrées et les objets très brillants peuvent perturber le système de vision 3D.

**Visitez notre site Internet pour :**

Obtenir des conseils d'utilisation, des brochures, de l'aide, des informations :  
**[www.electrolux.com](http://www.electrolux.com)**



Enregistrer votre produit pour obtenir un meilleur service :  
**[www.electrolux.com/productregistration](http://www.electrolux.com/productregistration)**



Acheter des accessoires et des consommables pour votre appareil : **[www.electrolux.com/shop](http://www.electrolux.com/shop)**

## Consignes d'utilisation, de chargement et environnement de stockage recommandés pour les produits Electrolux avec batterie

### 1. Conditions de fonctionnement, de chargement et de stockage

Ce produit est conçu pour être utilisé dans un environnement domestique normal et ne doit pas être exposé à des températures anormales.

Pour protéger les composants internes du produit, il ne doit pas être rangé, chargé, ni utilisé :

- Si la température ambiante est inférieure à 10 °C ou supérieure à 30 °C.
- Si le produit est rangé dans un endroit où la température est inférieure à 10 °C ou supérieure à 30 °C. Attendez quelques heures pour laisser les composants internes du produit refroidir ou se réchauffer et sécher avant utilisation. L'utilisation et le stockage de l'appareil en dehors de la plage de températures indiquée peut endommager le produit ou réduire sa durée de vie.
- lorsque le taux d'humidité est inférieur à 20 % ou supérieur à 80 % (sans condensation)

Chargez le produit pendant au minimum 24 heures :

- Avant la première utilisation.
- Avant de le ranger pour une période prolongée. (retirez les batteries du robot avant de le ranger pour une période prolongée.)
- Après avoir été rangé pendant une période prolongée.

### 2. Avertissement concernant la condensation

De la condensation peut se former à l'intérieur du produit dans les conditions suivantes :

- Le produit a été déplacé d'une pièce froide vers une pièce chaude.
- Lorsque le taux d'humidité est très élevé.
- Après avoir chauffé une pièce froide.

Veillez attendre quelques heures que les composants internes du produit se réchauffent et sèchent avant utilisation.

### 3. Pour préserver la durée de vie et les performances de la batterie:

- Laissez toujours le robot en charge quand il n'est pas utilisé.

- Chargez-le dès que possible après le cycle de nettoyage. Attendre trop longtemps avant de le recharger, peut endommager les batteries.

### En matière de protection de l'environnement



Ce symbole sur le produit indique qu'il contient une batterie qui ne doit pas être mise au rebut avec les déchets ménagers.



Ce symbole sur le produit ou sur son emballage indique que le produit ne doit pas être traité comme un déchet ménager. Pour recycler votre produit, veuillez l'emmener dans un point de collecte officiel ou le rapporter au service après-vente Electrolux qui pourra retirer et recycler la batterie et les composants électriques de façon sûre et professionnelle. Respectez les réglementations de votre pays concernant la collecte séparée des produits électriques et des batteries rechargeables.

### Service après-vente

Avant de contacter le service conseil consommateurs Electrolux, assurez-vous de disposer des informations suivantes :

- Numéro de modèle
- Numéro pnc
- Numéro de série:

Vous trouverez ces informations sur la plaque signalétique.

Numéro pnc		Numéro de série	
MODEL	PNC	ML	SERIAL NR
191-5BSM	9C277 254	1234	1234578
		14.4V DC Li-Ion 36 Wh CLASS III USE ONLY WITH CHARGING STATION TYPE: OSCS	
CLASS 1 LASER PRODUCT		ELECTROLUX APPLIANCES AB	
MADE IN CHINA DESIGNED IN SWEDEN		SANTO ÖRSKANSBÄN 161 SE-19165 STOCKHOLM, SWEDEN	
(240)900277254(21)12345678(93)1100106			



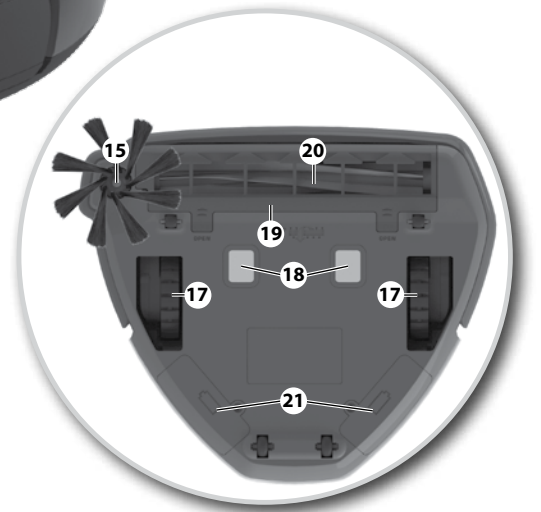
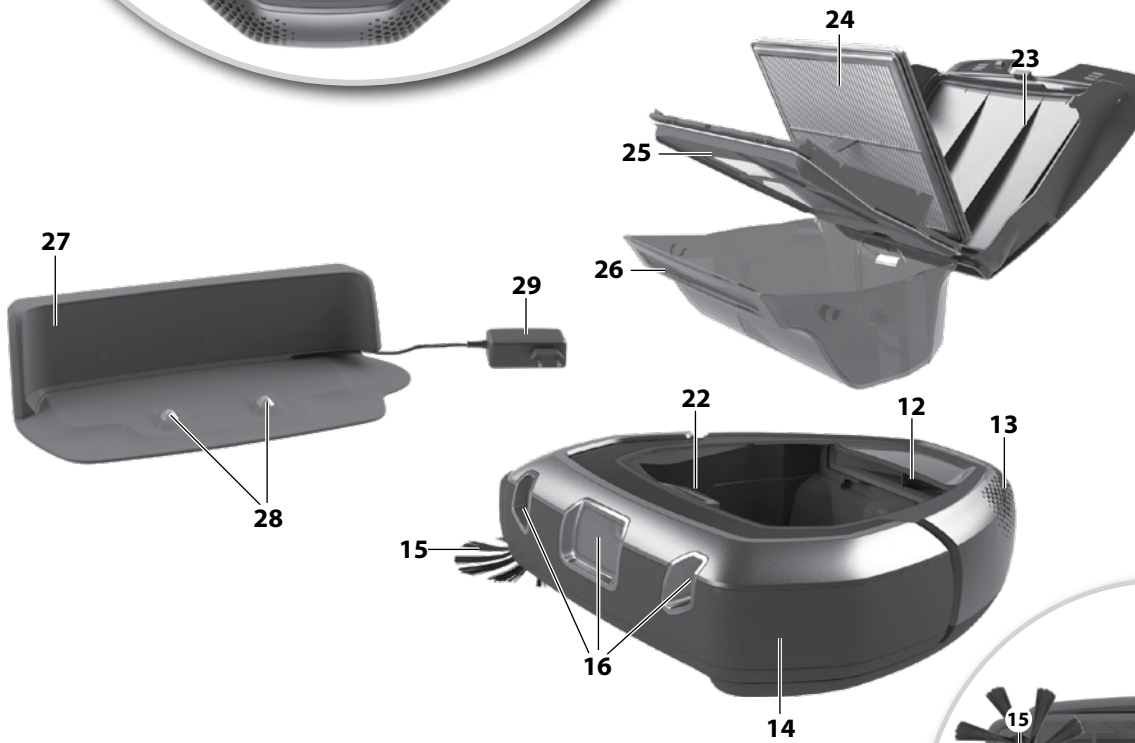

## English

### Before starting

- Unpack your Electrolux PUREi9 robot vacuum cleaner and check that all accessories are included.\*
- Read the instruction manual carefully.
- Pay special attention to the Safety advice chapter.

*We recommend that you download the "PUREi9" App, and update the software before the first use.*

*Enjoy your Electrolux PUREi9 robot vacuum cleaner!*

### Table of contents:

Safety precautions .....	2
Consumer information and sustainability policy .....	2
How to use the robot .....	8
How to connect to the "PUREi9" APP .....	9
Tips on how to get the best results .....	11
Emptying the Dust container .....	13
Cleaning/Replacing the Filter .....	13
Cleaning and maintenance .....	14
Changing the batteries .....	15
Error handling .....	15
Troubleshooting .....	16

### Description of your robot vacuum cleaner

- 1 Display / Control panel
- 2 ECO function button
- 3 SPOT cleaning button
- 4 Play/Pause button / Off button (long press)
- 5 Home button
- 6 Clock
- 7 Dust container indicator
- 8 WIFI connection indicator
- 9 Scheduled cleaning indicator
- 10 Warning indicator
- 11 Battery status indicator
- 12 Fan unit
- 13 Air outlet
- 14 Bumper
- 15 Side brush
- 16 3D Vision System (Camera)
- 17 Main wheels
- 18 Charging connectors
- 19 Brush roll lid
- 20 Brush roll
- 21 Battery compartments
- 22 Dust container release button
- 23 Dust container lid
- 24 Filter
- 25 Filter frame (and mesh net)
- 26 Dust container
- 27 Charging base
- 28 Charging connectors
- 29 Power adaptor and cord

\* Accessories may vary from model to model.

## Français

### Avant de commencer

- Déballez votre aspirateur robot PUREi9 Electrolux et vérifiez que tous les accessoires sont présents.\*
- Lisez attentivement la notice d'utilisation.
- Prêtez tout particulièrement attention au chapitre « conseils de sécurité ».

*Nous vous recommandons de télécharger l'application « PUREi9 » et de mettre le logiciel à jour avant la première utilisation*

*Profitez de votre robot aspirateur robot PUREi9 d'electrolux !*

### Sommaire :

Consignes de sécurité .....	4
Information du consommateur et politique de durabilité .....	4
Comment utiliser le robot .....	8
Comment se connecter à l'application « PUREi9 » .....	9
Astuces pour obtenir les meilleurs résultats .....	11
Vidage du bac à poussière .....	13
Nettoyage/remplacement du filtre .....	13
Nettoyage et entretien .....	14
Remplacement des batteries .....	15
Traitement des erreurs .....	15
En cas d'anomalie de fonctionnement .....	17

### Description de votre aspirateur robot

- 1 Affichage / bandeau de commande
- 2 Touche de la fonction éco
- 3 Touche de nettoyage spot
- 4 Touche marche/pause / touche arrêt (pression longue)
- 5 Touche home
- 6 Horloge
- 7 Voyant du bac à poussière
- 8 Voyant de connexion wi-fi.
- 9 Voyant de nettoyage programmé
- 10 Voyant d'avertissement
- 11 Voyant de la batterie
- 12 Ventilateur
- 13 Sortie d'air
- 14 Pare-chocs
- 15 Brosse latérale
- 16 Système de vision 3d (caméra)
- 17 Roulettes principales
- 18 Connecteurs de charge
- 19 Couvercle de la brosse rouleau
- 20 Brosse rouleau
- 21 Compartiment à batterie
- 22 Bouton de déverrouillage du bac à poussière
- 23 Couvercle du bac à poussière
- 24 Filtre
- 25 Cadre du filtre (et filet à mailles)
- 26 Bac à poussière
- 27 Base de chargement
- 28 Connecteurs de charge
- 29 Adaptateur et câble d'alimentation

\* Les accessoires peuvent varier en fonction du modèle.

GB  
FR

DE  
DK

EE  
ES

FI  
IT

LV  
NO

SE

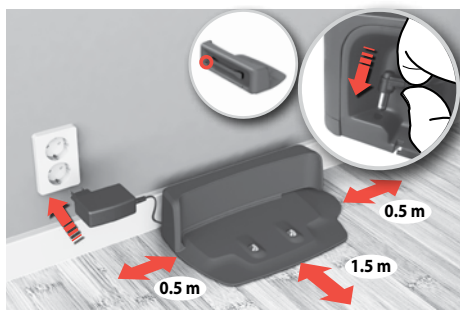
**Installation of the robot vacuum cleaner****Installation de l'aspirateur robot**

- 1. Place the Charging base** on the floor against the wall. Plug the adaptor to the power jack on the side of the base. Connect the Power cord plug to the main socket. Wind up excessive cord on the back of the base. Make sure there is an empty area of 0.5 m on the sides and 1.5 m in front of the Charging base.

**WiFi model:** Place the base in range of the WiFi router.

- 1. Placez la base de chargement** sur le sol, contre un mur. branchez l'adaptateur à la prise jack située sur le côté de la base. branchez la fiche du câble d'alimentation à la prise de courant. Enroulez l'excès de câble à l'arrière de la base. Assurez-vous de laisser un espace libre / vide de 0,5 m sur les côtés et de 1,5 m sur le devant la base de chargement.
- Modèle wi-fi :** placez la base à portée de signal du routeur wi-fi.



- 2. Place the side brush.**

**Note:** If the robot is used to clean rooms with wall-to-wall carpet, remove the side brush for best cleaning results.

- 2. Installez la brosse latérale.**

**Remarque :** si le robot est utilisé pour aspirer des pièces entièrement moquetées, retirez la brosse latérale pour de meilleurs résultats de nettoyage.



- 3. Place the robot on the Charging base.**

The Battery icon will pulse, to indicate that the robot is recharging.

- 3. Installez le robot sur la base de chargement**

Le voyant de la batterie va clignoter pour indiquer que le robot est en cours de chargement.

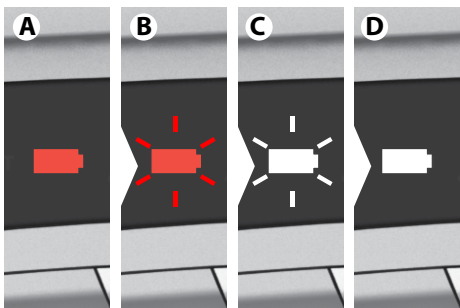
**Battery/Charging status****État/ niveau de charge de la batterie**

- 1. Red battery (A)** indicates that the robot needs to get charged.  
**Red light pulse (B):** The robot is charging – Low charging level.  
**White light pulse (C):** The robot has charged enough to be used. (Press Play/Pause button to clean.)  
**White light (D):** The robot is ready for use. Full charging time is ~3 hours.
- 1. Le voyant de la batterie rouge (A)** indique que le robot doit être rechargé.  
**Le voyant rouge clignote (B) :** Le robot est en cours de chargement - niveau de batterie faible.  
**Le voyant blanc clignote (C) :** Le robot est assez chargé et peut être utilisé (appuyez sur la touche marche/pause pour nettoyer.)  
**Voyant blanc (D) :** Le robot est prêt à être utilisé. Temps de charge complet : 3 heures.



- 2. To preserve the battery life and performance:**
  - Always keep the robot charging when not in use.
  - Charge it as soon as possible in the charging base after the cleaning cycle. Waiting too long might affect the batteries.

- 2. Pour préserver la durée de vie et les performances de la batterie :**

- Laissez toujours le robot en charge quand il n'est pas utilisé.
- Rechargez-le dès que possible sur la base de chargement après un cycle de nettoyage. Attendre trop longtemps pour le recharger peut endommager les batteries.



- 3. Storage (not plugged):** In case the robot is stored without being charged for a longer period of time, remove the batteries and store them separately. (Charge batteries before removing them).  
*To remove the batteries see instruction page 15.*

- 3. Rangement (débranché) :** Si le robot est rangé sans être en charge durant une période prolongée, retirez les batteries et rangez-les séparément. (rechargez les batteries avant de les retirer).  
*Pour retirer les batteries, reportez-vous aux instructions de la page 15*



## How to connect to the "PUREi9" APP

Comment se connecter à l'application « PUREi9 »



1. Download the "PUREi9" App in the App Store or Google play and then follow the instruction to create the account and connect to the robot.

**Note:** Make sure that the phone is connected to the home WiFi (2.4 GHz).

1. Téléchargez l'application « PUREi9 » sur l'app store ou sur Google play, puis suivez les instructions pour créer un compte et connecter le robot.

**Remarque :** assurez-vous que votre téléphone est connecté au wi-fi de votre domicile (2,4 ghz).

We recommend to download the App and update the software before the first use.

Nous vous recommandons de télécharger l'application et de mettre le logiciel à jour avant la première utilisation.



2. During the process the App will ask you to turn the robot upside down to activate the WiFi module and scan the serial number bar code (A) or enter it manually (B).

Then continue following the instruction from the App.

**Note:** before turning the robot, make sure that it has been switched on for at least one minute.

2. Durant ce processus, l'application vous demandera de retourner le robot pla tête en bas pour activer le module wi-fi et de scanner le code-barres du numéro de série (A) ou de le saisir manuellement (B). ensuite, continuez à suivre les instructions de l'application.

**Remarque :** avant de retourner le robot, assurez-vous qu'il est allumé depuis au moins une minute.



3. When the setup is completed, turn the robot back to its normal position. The WiFi symbol (A) will be lit up to indicate that the robot is connected to your home network. **Note:** it could take a few moments for the robot clock to automatically synchronise with your mobile device.

**Note:** Pulsing WiFi symbol indicates that the robot is trying to connect to the network.

3. Une fois le paramétrage terminé, retournez le robot pour le remettre en position normale. Le symbole wi-fi (A) s'allume pour indiquer que le robot est connecté à votre réseau domestique.

**Remarque :** il se peut que l'horloge du robot mette quelques minutes à se synchroniser automatiquement avec votre appareil mobile.

**Remarque :** le symbole wi-fi clignotant indique que le robot tente de se connecter au réseau.

## Cleaning schedule

Planning de nettoyage



Cleaning can be scheduled in the APP (Days & time)

Le nettoyage peut être programmé sur l'application (jours et heure)

## Cleaning modes

Modes de nettoyage

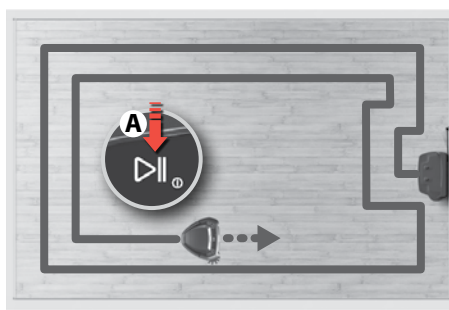

1. Press Play/Pause button (A) to start cleaning.

After a few seconds of start-up, cleaning will be commenced. The robot will start cleaning alongside walls, working its way inwards.

**Note:** Press "Play/Pause" (A) briefly to pause cleaning, or press and hold to terminate cleaning.

1. Appuyez sur la touche marche/pause (a) pour démarrer le nettoyage. Au bout de quelques secondes, le nettoyage commence. Le robot commence à nettoyer le long des murs, puis poursuit vers l'intérieur de la pièce.

**Remarque :** appuyez brièvement sur marche/pause (a) pour mettre le nettoyage en pause, ou maintenez la touche appuyée pour mettre fin au nettoyage.

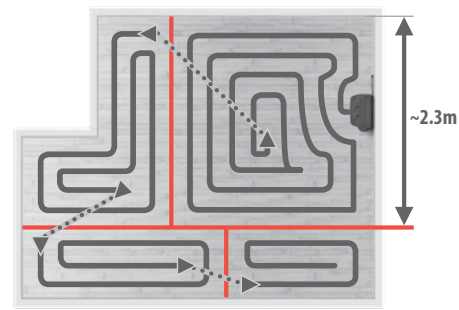

2. Large rooms will be divided into cells of at most 2 x 2.3 m.

**Note:** The cleaning pattern is more efficient if the robot is started next to a wall.

2. Les grandes pièces seront divisées en parcelles de 2 x 2.3 m maximum.

**Remarque :** le schéma de nettoyage est plus efficace si le robot démarre près d'un mur.

GB  
FRDE  
DKEE  
ESFI  
ITLV  
NO

SE

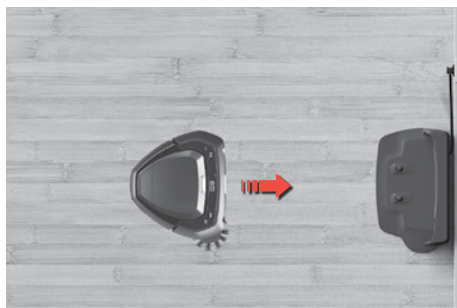
**Auto Docking/Charging****Retour à la base/ chargement**

**When cleaning is completed**, the robot automatically returns to the charging base.

**Note:** If the robot is not started from the charging base, it will return to the start position when finished.

**Une fois le nettoyage terminé**, le robot retourne automatiquement à la base de chargement.

**Remarque:** Si le robot ne démarre pas de sa base de chargement, il reviendra à sa position de départ à la fin du nettoyage.

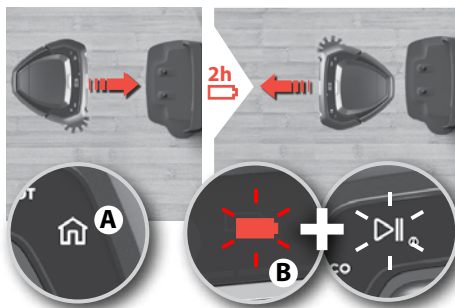
**Auto charging during cleaning cycle****Chargement automatique durant le cycle de nettoyage**

**Should recharging be needed during cleaning**, the home button will light up and the robot will return to the charging base. Home button (A) is lit. The battery and Play/Pause button (B) flash to indicate that the robot is charging and that it will resume where it stopped. The robot will recharge up to 90% to resume cleaning quicker. Charging time is ~2 hours.

**Si l'aspirateur a besoin d'être rechargé durant le nettoyage**, la touche home s'allume et le robot retourne à sa base de chargement. La touche home (a) est allumée. La batterie et la touche marche/pause (b) clignotent pour indiquer que le robot est en charge et qu'il reprendra le nettoyage là où il l'a arrêté. Le robot se recharge à 90 % pour reprendre le nettoyage plus rapidement. Le temps de chargement est d'environ 2 heures.

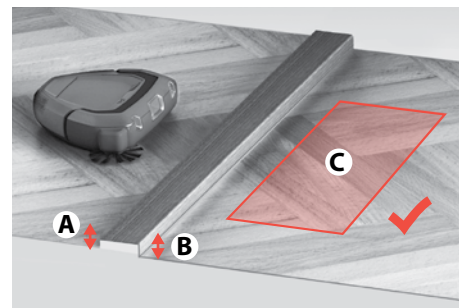
**Crossing threshold****Franchissement de seuil**

**Before crossing a threshold or climbing over any obstacle**, the robot will stop and check:

- the heights (A & B) on both sides of the threshold/obstacle
- that the area on the other side is clear to operate (C)

**Avant de franchir un seuil ou un obstacle**,

le robot s'arrête pour vérifier:

- Les hauteurs (A & B) des deux côtés du seuil/de l'obstacle
- Que la zone de l'autre côté du seuil /de l'obstacle est dégagée pour continuer à nettoyer (C)

**ECO Mode****Mode ÉCO**

**ECO mode:** For a lighter cleaning, press the ECO button to reduce the power, prolong the running time and reduce noise level. The robot will stay in ECO mode until the button is pressed again.

**Mode ÉCO :** pour un nettoyage plus léger, appuyez sur la touche éco pour réduire la consommation, prolonger l'autonomie et réduire le niveau sonore. Le robot reste en mode éco jusqu'à ce que vous appuyiez sur la touche.

**Docking****Retour à la base de chargement**

**Stop cleaning and send the robot to the charging base:** Press the Home button. If the robot is not started from the charging base, it will return to the starting position.

**Pour arrêter le nettoyage et renvoyer le robot à la base de chargement :** appuyez sur la touche home. Si le robot n'a pas été démarré depuis sa base, il retournera à l'endroit où il se trouvait au moment du démarrage.

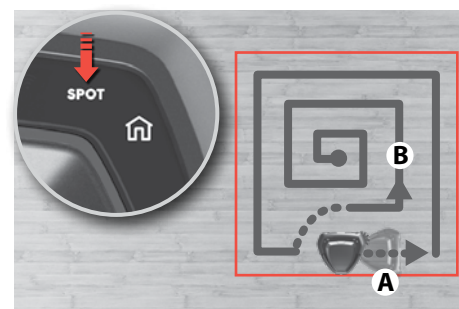
**SPOT Cleaning****Nettoyage SPOT (ciblé)**

**SPOT cleaning (small area, ~1 m<sup>2</sup>):** Place the robot facing the spot and press the SPOT button. The robot will clean the area twice.

**Nettoyage SPOT (petite zone d'environ 1 m<sup>2</sup>) :** placez le robot face à la zone que vous désirez nettoyer et appuyez sur la touche spot. Le robot nettoiera deux fois cette zone.

## Preparing the cleaning area

### Préparation de la zone à nettoyer

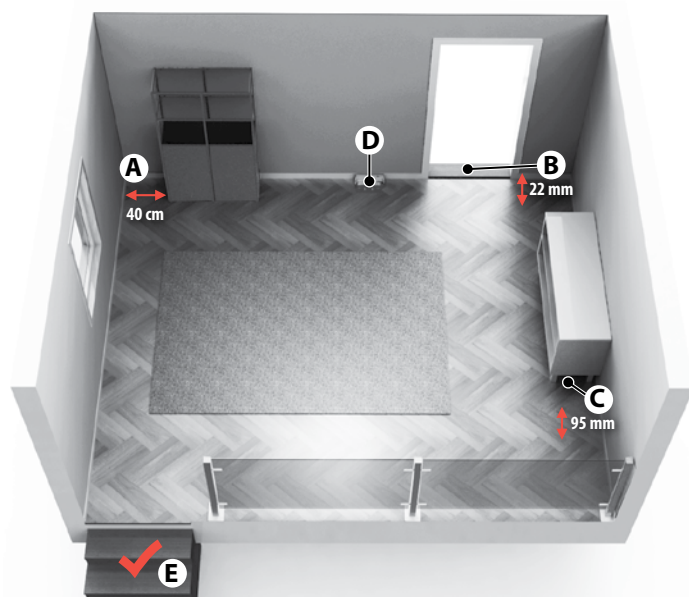

- (A) Leave a space of 40 cm around furniture without legs.
- (B) The robot easily crosses thresholds with a height up to 22 mm.
- (C) It cleans under furniture with more than 95 mm space under.
- (D) Place the charging base on the left side of a door.
- (E) The robot detects stairs and steep cliffs.

- (A) Laissez un espace de 40 cm autour des meubles sans pieds.
- (B) Le robot franchit facilement les seuils mesurant jusqu'à 22 mm de hauteur.
- (C) Il passe et nettoie sous les meubles de plus de 95 mm de hauteur.
- (D) Placez la base de chargement à gauche d'une porte.
- (E) Le robot détecte les escaliers et le vide.

## Preparing the cleaning area

Before cleaning, remove smaller and fragile objects such as clothing, curtain strings, papers and power cords from the floor. If the device passes over a power cord and drags it, there is a risk that an object could be pulled off a table or shelf.

Larger/taller objects such as chairs can be left as the robot will clean around them.

Strong light, Mirrored walls, floor-to-ceiling windows and very shining objects could disturb the 3D Vision system.

## Limiting the cleaning area

The robot will clean all floors it can access. To limit the cleaning area, simply close doors or put an obstacle in the way.

## Dust emptying between scheduled cleanings

To get the most out of scheduled cleaning, empty the dust container regularly.

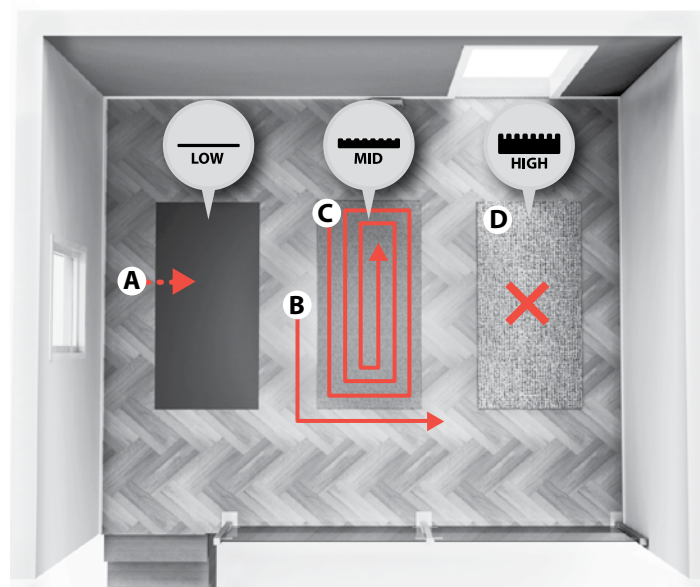

**Carpets:** The robot cleans

- **short-pile carpets:** (A) in the same pattern as the room
- **medium-pile carpets:** (B) first around it (C) and comes back later to clean the carpet separately
- **high-pile carpets:** (D) are not cleaned. When the robot reaches the edge it continues with the rest of the cleaning.

**Moquette et tapis :** le robot nettoie

- **les moquettes/tapis à poils courts :** (A) de la même façon que la pièce
- **Les moquettes/tapis à poils moyens :** (B) d'abord autour (C) et revient plus tard pour aspirer le tapis
- **Les moquettes/tapis à poils longs :** (D) ne sont pas nettoyé. Lorsque le robot atteint le bord, il continue le reste du nettoyage.

## Préparation de la zone à nettoyer

Avant le nettoyage, retirez les petits objets ou les objets fragiles comme les vêtements, les embrases/cordons de rideaux, les papiers et les cordons d'alimentation du sol. Si l'appareil passe sur un câble électrique et tire dessus, un objet pourrait tomber d'une table ou d'une étagère

Les objets plus grands/gros comme les chaises peuvent être laissés en place car le robot nettoiera autour.

La lumière vive, les miroirs de plain pied, les baies vitrées et les objets très brillants peuvent perturber le système de vision 3D.

## Délimitation de la zone de nettoyage

Le robot nettoiera tous les sols auxquels il aura accès. Pour délimiter une zone à nettoyer, fermez simplement les portes ou placez un obstacle sur le chemin.

## Vidage du bac à poussière entre chaque nettoyage programmé

Pour obtenir les meilleurs résultats lors des nettoyages programmés, videz régulièrement le bac à poussière.

GB  
FR

DE  
DK

EE  
ES

FI  
IT

LV  
NO

SE



**Always carry the robot with two hands keeping the front up. Manual moving of the robot:**

Moving the robot during the cleaning process is not advised, as it might restart the cleaning from the beginning.

**Transportez toujours le robot à deux mains en maintenant la partie supérieure vers le haut.**

**Déplacement manuel du robot :** il est déconseillé de déplacer le robot durant le nettoyage car il pourrait recommencer le nettoyage depuis le début.

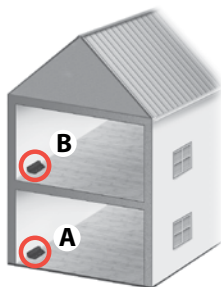

**Cleaning of a house with more than one floor can be facilitated by using an extra charging base on each floor. (ANC: 406000071)**

**Le nettoyage d'une maison à plusieurs étages peut être facilité en utilisant une base de chargement supplémentaire à chaque étage. (ANC: 406000071)**

Turn the robot off / Éteindre complètement le robot

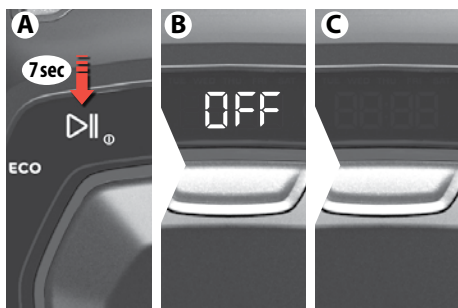

**Turn the robot off:** There is also the possibility to turn the robot completely off, in case you are not using it for a certain amount of time. To do this, please follow the steps:

- Press the play button (A) on the robot for approx. 7 seconds.
- "OFF" is shown on the display (B).
- When the display turns dark, the robot is fully off (C).

**Éteindre complètement le robot:** Si vous n'utilisez pas le robot pendant un certain temps, vous avez la possibilité de l'éteindre complètement. Pour ce faire, veuillez procéder comme suit:

- Appuyez sur le bouton Marche/Pause (A) du robot pendant environ 7 secondes.
- « OFF » s'affiche à l'écran (B).
- Lorsque l'écran devient noir, le robot est complètement éteint (C).



**To restart the robot insert it into the charging base again.** It is also possible to turn it off in the charging base, then you need to lift it and put it in the charging base again to use it.

**Pour redémarrer le robot et s'en servir de nouveau, remettez-le sur son chargeur.** Vous pouvez aussi l'éteindre lorsqu'il se trouve sur son chargeur. Vous devrez donc le retirer puis le remettre sur son chargeur pour pouvoir vous en servir de nouveau.

## Emptying the Dust container

## Vidage du bac à poussière



**1. Empty the dust container regularly** or when the dust container icon lights up.

 If the dust bin symbol remains lit up when the dust bin is empty, please clean the filter.

**1. Videz régulièrement le bac à poussière,** ou dès que le voyant du bac à poussière s'allume. Si le symbole du bac à poussière reste allumé lorsque le bac est vide, veuillez alors nettoyer le filtre.

 If the dust bin symbol remains lit up when the dust bin is empty, please clean the filter.

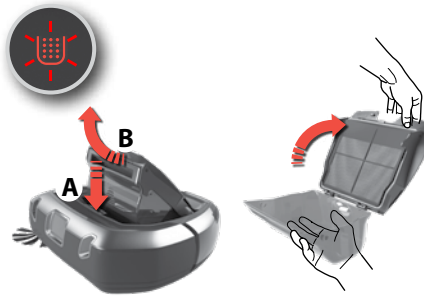

**2. Press Release button (A), remove the Dust container by swinging it upwards (B).**

Open the lid by swinging it upwards.

Empty the dust container into a waste bin.

**Note:** The dust container icon flashes to indicate that the Dust container has been removed, or is not in the right position.

**2. Appuyez sur la touche déverrouillage (A), retirez le bac à poussière en le tirant vers le haut (B).** Ouvrez le couvercle en le basculant vers le haut.

Videz le bac à poussière dans une poubelle.

**Remarque :** le voyant du bac à poussière clignote pour indiquer qu'il a été retiré ou qu'il n'est pas dans la bonne position.



**3. After emptying the container, close the lid and put it back in place**

Refit the Dust container in the robot.

**Note:** If the Dust container has not been properly assembled and Play/Pause button is pressed, the dust container icon flashes. Refit the Dust container properly.

**3. Après avoir vidé le bac, fermez le couvercle et remettez-le en place.**

Remettez le bac à poussière dans le robot.

**Remarque :** si le bac à poussière n'a pas été correctement remis en place et que vous appuyez sur la touche marche/pause, le voyant du bac à poussière clignote. Remettez le bac à poussière bien en place.

## Cleaning the Filter

## Nettoyage du filtre

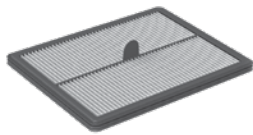

**1. For best performance, we recommend to clean the filter** every 5th cleaning and to replace it every 6 months. (Ref: ERK2)

**1. Pour de meilleures performances,** nous vous recommandons de nettoyer le filtre tous les 5 nettoyages et de le remplacer tous les 6 mois. (Réf : ERK2)

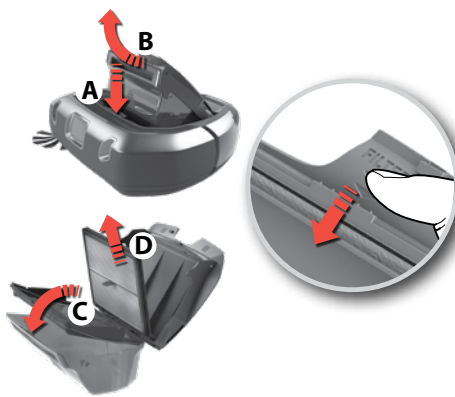

**2. Remove the filter:**

Remove the Dust container by swinging it upwards (B).

Open the lid by swinging it upwards.

Swing the Filter frame downwards (C).

Remove the filter (D).

**2. Retirez le filtre :**

Retirez le bac à poussière en le tirant vers le haut (B).

Ouvrez le couvercle en le basculant vers le haut.

Basculez le cadre du filtre vers le bas (C).

Retirez le filtre (D).

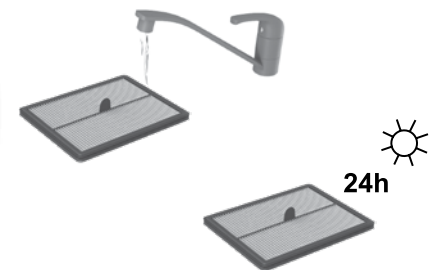

**3. Rinse the filter with cold water.** Tap the filter frame to remove water. Let dry for 24 hours before placing it back in the machine.

**3. Rincez le filtre à l'eau froide.** Tapotez le cadre du filtre pour en éliminer l'eau. Laissez-le sécher pendant 24 heures avant de le remettre en place dans l'appareil.

### Cleaning the 3D Vision System (Camera) Nettoyage du système de vision 3D (caméra)



**The 3D Vision System works best if the windows (A,B,C) are kept clean and free from scratches.**

Clean from light dust by using a dry soft cloth. If its heavily soiled you can use a mild detergent to clean it.

**Le système de vision 3d fonctionne mieux si les fenêtres (a, b, c) sont propres et ne présentent aucune rayure.** Nettoyez-les régulièrement à l'aide d'un chiffon doux et sec. Si elles sont très sales, vous pouvez utiliser un détergent doux pour le nettoyer.

### Cleaning the Wheels Nettoyage des roulettes



**1. Remove entangled hairs or such from the main wheels so that they can turn freely.**

**1. Retirez les cheveux ou autres fibres, fils emmêlés dans les roulettes principales de façon à ce qu'elles puissent tourner librement.**

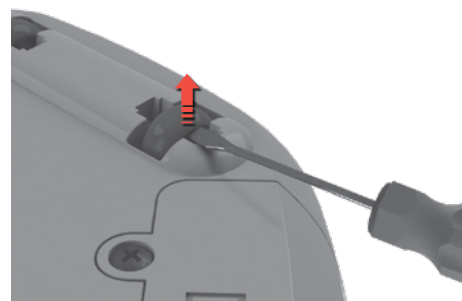

**2. Should the small wheels get stuck, remove them carefully by using a small screwdriver and clean the wheels.**

**2. Si les petites roulettes sont bloquées, retirez-les doucement à l'aide d'un petit tournevis, puis nettoyez-les.**

### Cleaning the Side brush Nettoyage de la brosse latérale

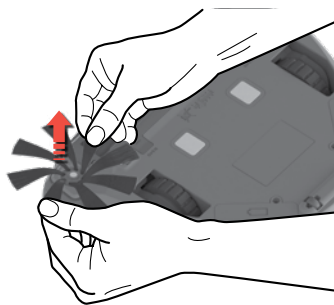

**Pull the Side brush to remove it.** Clean the Side brush. Reattach the Side brush in the socket. Side brush can be changed. (Ref: **ERK2 / EBSB2**)

**Enlevez la brosse latérale en tirant dessus.** Nettoyez la brosse latérale. Remettez la brosse latérale en place. La brosse latérale peut être changée. (Réf : **ERK2 / EBSB2**)

### Cleaning the Brush roll Nettoyage de la brosse rouleau



**1. Press the two latches and slide the lid forward to remove the brush roll lid.**

**1. Appuyez sur les deux languettes et faites glisser le couvercle vers l'avant pour retirer le cache de la brosse rouleau.**



**2. Pull out the Brush roll and clean the brush and bearings.** Remove entangled threads by snipping them away with scissors. Refit in reverse order. Brush roll can be replaced. (Ref: **ERK2**)

**2. Sortez la brosse rouleau, nettoyez la brosse et les roulements.** Retirez les fils emmêlés en les coupant avec des ciseaux. Remettez la brosse rouleau en place en procédant dans l'ordre inverse. La brosse rouleau peut être changée. (Réf : **ERK2**)

## Cleaning the Air channel Nettoyage du conduit d'air



**Remove the dust container.** Remove clogged debris in the air channel. Put the dust container into place.

**Retirez le bac à poussière.** Retirez les débris coincés dans le conduit d'air. Remettez le bac à poussière en place.

## Changing the batteries Remplacement des batteries

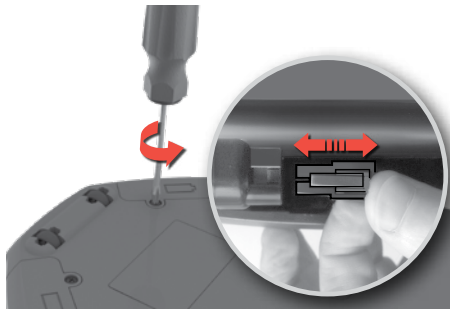

**1. The battery compartments are located on the bottom side of the robot.** Use a screwdriver (PH2) to unscrew the battery compartment lids. Replace the battery packs and refit the battery compartment lids.

**⚠ Caution!** Make sure to change the two battery packs at the same time.

**1. Les compartiments des batteries se trouvent sous le robot.** Utilisez un tournevis (ph2) pour dévisser les caches des compartiments des batteries. Remplacez les batteries et réinstallez les caches des compartiments des batteries.

**⚠ Attention :** assurez-vous de changer les deux batteries en même temps.

**2. Use only original supplier batteries.**

Batteries must be removed and disposed of safely, before disposing of the machine.  
(ANC: 406000060)

**2. Utilisez uniquement des batteries d'origine.**

Avant la mise au rebut de l'appareil, les batteries doivent être retirées et mises au rebut en toute sécurité.  
(ANC : 406000060)

## Cleaning the charging connectors Nettoyage des connecteurs de charge



**Use a dry soft cloth to clean regularly the charging connectors** on the charging base and under the machine.

**Nettoyez régulièrement les connecteurs** situés sur le support de charge et sous l'aspirateur robot à l'aide d'un chiffon doux et sec.

## Error handling Traitement des erreurs



**1. If an error occurs,** the robot stops cleaning. The warning icon will pulse and the digits **"E:" followed by an error code,** is shown on the display. The speaker will also describe the error. After an error has occurred, press any button to play the audio message again.



**1. Si une erreur se produit,** le robot arrête le nettoyage. Le voyant d'avertissement clignote, la lettre **« E » suivie par un code d'erreurs'affichent.** L'erreur est aussi décrite par haut-parleur. Après une erreur, appuyez sur n'importe quelle touche pour réécouter le message audio.



**2. When an error is resolved,** press Play/Pause button to start cleaning.  
**Note:** For a complete list of the error codes and solutions, see instructions in "Troubleshooting".

**2. Quand une erreur est résolu,** appuyez sur la touche Marche/Pause pour lancer le nettoyage  
**Remarque :** pour consulter la liste complète des codes d'erreur et des solutions, reportez-vous au chapitre « En cas d'anomalie de fonctionnement ».

## Troubleshooting

Problem	Error Code	Cause	Solution
The display is blank.	-	The battery is empty.	Charge the battery.
The robot does not start.		The Dust container is not present or properly closed.	Place the Dust container in the robot, properly close the lid.
		The robot is lifted.	Place the robot on the floor before starting.
The robot does not move/clean properly.	 (x3)	E:10 The bumper is stuck	Please make sure the bumper can move properly and remove any debris that might block it.
		E:11 Right wheel is stuck	Check that all parts turn freely. Clean and remove entangled threads from parts if needed.
		E:12 Left wheel is stuck	Replace Brush roll or Side brush if damaged.
		E:13 Brush roll is stuck	Check "Cleaning and maintenance" page 14
	E:14 Side brush is stuck		
	E:15	The robot is stuck or unable to navigate.	Lift and place the robot where it can move freely. Check "Tips on how to get the best results" page 11.
	E:16	The 3D Vision System is blocked or dusty.	Clean the 3D Vision System and make sure nothing is blocking the sight. Check "Cleaning and maintenance" page 14.
		The Dust container is full or blocked.	Empty and/or clean the Dust Container. Check "Emptying the Dust container" page 13.
E:17		The robot is operating on a surface which is too slippery.	Move the robot and charger to a new location and start again.
No charge indication	-	The power cord and adapter is not properly assembled, and/or connected to the mains.	Connect the adapter connector to the Charging base. Connect the power cable to the mains. Make sure the Charging plates on the robot and the Charging base are connected.
		The Charging plates on the robot and the Charging base are not connected.	Check that the plug and cable are not damaged.
The batteries runs empty fast	-	The batteries life has expired.	Change the 2 battery packs. Check "Changing the batteries" page 15.
Battery related problems	E:20	Incorrect Charging base is used.	Only use the original Electrolux Charging base, supplied with the robot. If the Charging base needs to be replaced; use Electrolux Charging base (ANC: 406000071).
	E:21	Batteries are malfunctioning during use.	Change the 2 battery packs. Check "Changing the batteries" page 15.
	E:22	Product temperature is too high.	Let the robot paused outside the charging station for 6 hours.
	E:23	Batteries are not properly connected to the robot.	Connect batteries to robot. Check "Changing the batteries" page 15.

Problem	Error Code	Cause	Solution
The time is not displayed.	- - - -	The current time is not set.	When the robot is connected to WiFi the time will automatically set.
Wrong time is displayed on the robot.		The robot has not received updated time from the WiFi network.	Make sure the robot is connected to the WiFi network and wait until it receives the correct time. If it does not update within 24 hours redo the onboarding procedure.
The room is not properly cleaned, but the robot returns to the Charging base.	-	The robot is returning to the Charging base to charge the batteries.	The robot will automatically continue the cleaning program as soon as the batteries are recharged.
Water has been sucked into the robot.	-	-	It will be necessary to replace the motor at an authorized Electrolux service centre. Damage to the motor caused by the penetration of water is not covered by the warranty.
Software issue	E:30	Software is not working correctly.	Please update the robot's software.
	E:31	Software upgrade has failed.	Please redo software update.
Service needed	E:40	-	Contact an authorized Electrolux service center.
System error	E:41	Internal error.	Please restart desired operation.
	E:42		

**For any further problems, please check the service area in the APP or on our website.**

## Consumables &amp; Accessories

 [www.electrolux.com/shop](http://www.electrolux.com/shop)

 PUREi9 Performance kit  
Ref: ERK2  
PNC: 9001677674

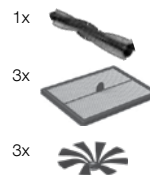

 PUREi9 Power brush  
REF: EBSB2  
PNC: 9001683938

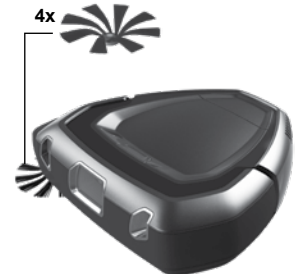

 Charging base  
ANC: 406000071





 Battery pack  
ANC: 406000060





## En cas d'anomalie de fonctionnement

Problème	Code d'erreur	Cause	Solution
Rien ne s'affiche.	-	La batterie est vide.	Rechargez la batterie.
Le robot ne démarre pas.		Le bac à poussière n'est pas présent ou n'est pas correctement fermé.	Placez le bac à poussière dans le robot et fermez correctement le couvercle.
		Le robot n'est pas au sol.	Placez le robot sur le sol avant de le démarrer.
Le robot ne se déplace pas/ ne nettoie pas correctement.	E:10	Le pare-chocs est coincé.	Assurez-vous que le pare-chocs peut bouger facilement et retirez les débris qui pourraient le bloquer.
	E:11	La roulette droite est bloquée.	Vérifiez que toutes les pièces tournent librement. Nettoyez et retirez, si nécessaire, les fils qui bloquent les pièces. Remplacez la brosse brosse ou la brosse latérale si elles sont endommagées. Consultez le chapitre « <i>Nettoyage et entretien</i> » page 14.
	E:12	La roulette gauche est bloquée.	
	E:13	La brosse rouleau est coincée.	
	E:14	La brosse latérale est bloquée.	
	E:15	Le robot est coincé et incapable de se déplacer.	Soulevez le robot et placez-le là où il peut se déplacer librement. Consultez le chapitre « <i>Astuces pour obtenir les meilleurs résultats</i> » à la page 11.
	E:16	Le système de vision 3D est obstrué ou poussiéreux.	Nettoyez le système de vision 3D et assurez-vous que rien ne bloque sa vision. Consultez le chapitre « <i>Nettoyage et entretien</i> » à la page 14.
			Le bac à poussière est plein ou bouché.
E:17		Le robot est en fonctionnement sur une surface trop glissante.	Déplacez le robot et le chargeur dans un autre lieu et recommencez.
Aucune indication de charge	-	Le câble et l'adaptateur d'alimentation ne sont pas correctement assemblés et/ou branchés à l'alimentation secteur. Les plaques de chargement du robot et de la base ne sont pas connectées.	Branchez le connecteur de l'adaptateur à la base de chargement. Branchez le câble à l'alimentation secteur. Assurez-vous que les plaques de chargement du robot et de la base de chargement sont connectées.  Vérifiez que la fiche et le câble ne sont pas endommagés.
Les batteries se vident rapidement.	-	Les batteries sont arrivées en fin de vie.	Changez les 2 batteries. Consultez le chapitre « <i>Remplacement des batteries</i> » à la page 15.
Problèmes liés à la batterie	E:20	Vous utilisez la mauvaise base de chargement.	N'utilisez que la base de chargement Electrolux fournie avec le robot. Si vous devez remplacer la base de chargement, utilisez une base de chargement Electrolux (ANC : 406000071).
	E:21	Les batteries présentent un dysfonctionnement en cours d'utilisation.	Changez les 2 batteries. Consultez le chapitre « <i>Remplacement des batteries</i> » page 15.
	E:22	La température du produit est trop élevée.	Laissez le robot en pause hors de sa base de chargement pendant 6 heures.
	E:23	Les batteries ne sont pas correctement connectées au robot.	Connectez les batteries au robot. Consultez le chapitre « <i>Remplacement des batteries</i> » page 15.

Problème	Code d'erreur	Cause	Solution
L'heure ne s'affiche pas.	--:--	L'heure actuelle n'est pas réglée.	Lorsque le robot est connecté au Wi-Fi, l'heure est automatiquement mise à jour.
L'heure affichée sur le robot n'est pas la bonne.		Le robot n'a pas reçu les mises à jour sur l'heure par le réseau Wi-Fi.	Assurez-vous que le robot est connecté au réseau Wi-Fi et attendez qu'il reçoive la bonne heure. Si l'heure n'est pas mise à jour dans les 24 heures qui suivent, relancez la procédure de connexion.
La pièce n'est pas correctement nettoyée, mais le robot retourne à la base de chargement.	-	Le robot retourne à la base de chargement pour recharger ses batteries.	Le robot reprend automatiquement le programme de nettoyage dès que les batteries sont rechargées.
De l'eau a été aspirée à l'intérieur du robot.	-	-	Il sera nécessaire de remplacer le moteur dans un service après-vente Electrolux agréé. Les dommages subis par le moteur du fait de la pénétration d'eau ne sont pas couverts par la garantie.
Problème de logiciel	E:30	Le logiciel ne fonctionne pas correctement.	Mettez le logiciel du robot à jour.
	E:31	La mise à jour du logiciel à échoué.	Procédez à nouveau à la mise à jour du logiciel.
Entretien nécessaire	E:40	-	Contactez un centre de service après-vente Electrolux agréé.
Erreur système.	E:41	Erreur interne.	Veuillez recommencer l'opération souhaitée.
	E:42		

**Pour tout autre problème, veuillez consulter la section de maintenance sur l'application ou sur notre site Internet.**

## Consommables et accessoires

 [www.electrolux.com/shop](http://www.electrolux.com/shop)

 Kit Performance PUREi9  
Réf: ERK2  
PNC: 9001677674

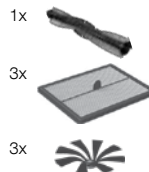

 Brosse PowerBrush PUREi9  
Réf: EBSB2  
PNC: 9001683938

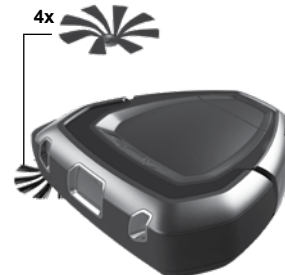

 Base de chargement  
ANC: 406000071



 Pack de batteries  
ANC: 406000060

GB  
FRDE  
DKEE  
ESFI  
ITLV  
NO

SE

**Sicherheitshinweise**

Das Gerät kann von Kindern ab 8 Jahren und Personen mit eingeschränkten physischen, sensorischen oder geistigen Fähigkeiten oder mit mangelnder Erfahrung und/oder mangelndem Wissen nur dann verwendet werden, wenn sie durch eine für ihre Sicherheit zuständige Person beaufsichtigt werden oder in die sichere Verwendung des Geräts eingewiesen wurden und die mit dem Gerät verbundenen Gefahren verstanden haben.

Der Roboter darf nur für normales Staubsaugen im Haushalt oder in Innenräumen verwendet werden.

Roboter immer an einem trockenen Ort aufbewahren.

*Alle Wartungs- und Reparaturarbeiten dürfen ausschließlich von einem autorisierten Electrolux-Kundendienst durchgeführt werden.*

Vor dem Reinigen oder Warten des Roboters, den Roboter aus dem Ladegerät nehmen.

Kinder dürfen nicht mit dem Gerät spielen.

Verpackungsmaterial wie Plastikbeutel u. ä. von Kindern fernhalten. Es besteht Erstickungsgefahr.

Der Roboter ist für eine bestimmte Netzspannung ausgelegt. Sicherstellen, dass die Netzspannung mit den Angaben auf dem Typenschild des Ladegeräts übereinstimmt.

Ausschließlich original Ladestation und Ladegeräte für den Roboter verwenden.

**Verwenden Sie den Roboter niemals:**

- In nassen Bereichen.
- In der Nähe von brennbaren Gasen etc.
- Wenn das Gerät sichtbare Schäden aufweist.
- Für Flüssigkeiten oder scharfkantige und spitze Gegenstände.
- Für heiße oder kalte Asche, brennende Zigarettenkippen etc.
- Für feinen Staub (z. B. von Gips, Beton, Mehl, heißer oder kalter Asche).
- Den Roboter niemals in direktem Sonnenlicht stehen lassen.
- Den Roboter vor starker Hitze schützen.
- Die Akkus niemals zerlegen, kurzschließen oder gegen leitende Flächen halten. Ausschließlich Akkus verwenden, die für den Roboter konzipiert wurden.

- Bevor das Gerät entsorgt/verschrottet werden kann, müssen die Akkus vom Gerät entfernt werden.
- Beim Entfernen der Akkus darf das Gerät nicht an einer Steckdose angeschlossen sein.
- Die Akkus müssen sicher entsorgt werden.
- Benutzen Sie den Roboter niemals ohne Filter.
- Bürstenrolle nicht berühren, solange sie sich dreht und solange der Staubsauger eingeschaltet ist. Berühren Sie nicht die Räder des Roboters während des Betriebs.

Der Einsatz des Staubsaugers auf eine Weise, die mit den oben genannten Empfehlungen in Konflikt stehen, kann zu Verletzungen führen und das Produkt ernsthaft beschädigen. Ein solcher Schaden ist nicht durch die Garantie von Electrolux abgedeckt.

Diese Garantie erstreckt sich nicht auf die Verringerung der Akku-Laufzeit durch Alterung und Verschleiß, da die Akkulebensdauer von der Betriebsdauer und der Häufigkeit der Verwendung des Roboters abhängig ist.

Vor dem Reinigen kleine und zerbrechliche Gegenstände wie Kleidung, Vorhangfassaden, Papiere und Netzkabel vom Boden entfernen. Fährt das Gerät über ein Netzkabel und zieht daran, besteht die Gefahr, dass ein Gegenstand vom Tisch oder Regal herunter gezogen wird.

Der Roboter ist so konzipiert, dass größere Gegenstände im Fahrtweg nicht verschoben werden. Gegenstände wie Stühle können also am Boden bleiben, da der Roboter um sie herum reinigt.

Grelle Lichtquellen, Spiegelwände, raumhohe Fenster oder stark spiegelnde Gegenstände können das 3D Vision-System beeinträchtigen.

**Besuchen Sie uns auf unserer Website, um:**

Holen Sie sich Anwendungshinweise, Prospekte, Fehlerbehebungs- und Service-Informationen:  
**[www.electrolux.com](http://www.electrolux.com)**



Registrieren Sie ihr erworbenes Produkt, um den besten Service dafür zu gewährleisten:  
**[www.electrolux.com/productregistration](http://www.electrolux.com/productregistration)**



Zubehör und Verbrauchsmaterial für Ihr Gerät zu kaufen:  
**[www.electrolux.com/shop](http://www.electrolux.com/shop)**

## Empfohlene Betriebs-, Lade- und Lagerumgebung für Akkuprodukte von Electrolux

### 1. Betriebs-, Lade- und Lagerumgebung

Dieses Produkt ist für die Verwendung im normalen Haushalt vorgesehen und darf keiner anormalen Temperatur ausgesetzt werden.

Zum Schutz der internen Gerätekomponenten darf das Gerät nicht unter folgenden Bedingungen gelagert, geladen oder betrieben werden:

- Umgebungstemperaturen unter 10 °C oder über 30 °C.
- Temperaturen von unter 10 °C oder über 30 °C bei der Lagerung des Geräts. Lassen Sie die inneren Komponenten des Produkts einige Stunden vor dem Gebrauch abkühlen bzw. aufwärmen und trocknen. Das Temperaturintervall der Außentemperatur für Betrieb und Lagerung kann das Gerät und/oder die Lebensdauer beeinträchtigen.
- Eine Luftfeuchtigkeit von unter 20 % oder über 80 % (nicht kondensierend).

Laden Sie das Produkt mindestens 24 Stunden lang auf:

- Vor der ersten Inbetriebnahme.
- Vor dem Lagern über einen längeren Zeitraum. (Vor dem Lagern über einen längeren Zeitraum, die Akkus aus dem Roboter nehmen.)
- Nach dem Lagern über einen längeren Zeitraum.

### 2. Warnung über Taukondensation

Im Inneren des Produkts kann sich Taukondensation unter folgenden Bedingungen bilden:

- Wenn das Gerät von einer kalten in eine warme Umgebung gebracht wird.
- Bei sehr hoher Luftfeuchtigkeit.
- Nach dem Aufheizen eines kalten Raumes.

Lassen Sie die inneren Komponenten des Produkts einige Stunden vor dem Gebrauch aufwärmen und trocknen.

### 3. Zur Erhaltung der Lebensdauer und Leistung des Akkus:

- Den Roboter stets aufladen, wenn er nicht benutzt wird.
- Nach dem Reinigungszyklus so schnell wie möglich aufladen. Längeres Warten kann die Akkus beeinträchtigen.

## Hinweise zum Umweltschutz



Dieses Symbol auf dem Produkt zeigt an, dass das Gerät einen integrierten Akku enthält, der nicht im normaler Hausmüll entsorgt werden darf.



Das Symbol auf dem Produkt oder der Verpackung weist das Gerät als ein Produkt aus, das nicht in den Hausmüll gehört. Bitte entsorgen Sie dieses Gerät an einer entsprechenden Sammelstelle oder bringen es zum Kundendienst von Electrolux, bei dem Akku als auch elektrische Bauteile sicher und professionell entsorgt werden. Beachten Sie die jeweiligen lokalen Vorschriften für die Entsorgung von Elektrogeräten und wiederaufladbaren Akkus.

## Kundendienst und Reparatur

Halten Sie folgende Angaben bereit, wenn Sie sich an den Kundendienst von Electrolux wenden:

- Modellnummer
- PNC-Nummer
- Seriennummer

Die Informationen finden Sie auf dem Typenschild.

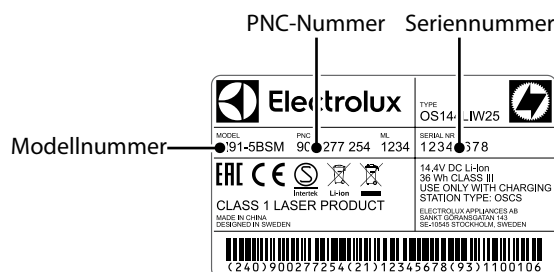

**Sikkerhedsforanstaltninger**

Apparatet kan kun bruges af børn fra 8 år og opefter samt af personer med nedsat fysisk, sensorisk eller psykisk funktionsevne, eller som mangler den nødvendige erfaring eller viden, hvis de er under opsyn eller er blevet instrueret i at bruge apparatet på en sikker måde samt forstår de medfølgende farer.

Robotten må kun anvendes til normal støvsugning i hjemmet/indendørsmiljø.

Sørg for, at robotten opbevares på et tørt sted.

*Al service eller reparationer må udelukkende udføres af et autoriseret Electrolux servicecenter.*

Tag robotten ud af opladeren, inden du rengør eller vedligeholder den.

Giv ikke børn lov til at lege med apparatet.

For at undgå risiko for kvælning må emballagemateriale som f.eks. plastik- eller stofposer ikke være tilgængeligt for børn.

Robotten er udformet til en specifik spænding. Kontrollér, at din spændingsforsyning er den samme som på mærkepladen på ladeadapteren.

Brug kun den originale ladestation og adapter, som er designet til robotten.

**Brug aldrig robotten:**

- I våde omgivelser.
- I nærheden af brændbare gasser osv.
- Når produktet viser tegn på skade.
- Til skarpe genstande eller væsker.
- På varm eller kold aske, tændte cigaretskodder osv.
- På fint støv f.eks. fra puds, beton, mel, varm eller kold aske.
- Lad ikke robotten stå i direkte sollys.
- Undgå at udsætte robotten for stærk varme.
- Batteripakken i den må ikke skilles ad, kortsluttes eller anbringes mod metalflader. Brug kun batteripakken, som er designet til robotten.
- Batterierne skal tages ud af apparatet, før du bortskaffer det.
- Apparatet må ikke være tilsluttet strøm, når du fjerner batteriet.
- Batteriet skal bortskaffes på en sikker måde.
- Brug aldrig robotten uden filteret.

- Rør ikke ved børsterullen, mens støvsugeren er tændt, og børsterullen drejer rundt. Rør ikke ved hjulene, mens støvsugeren er i gang.

Brug af robotten på en måde, som strider mod ovenstående henstillinger, kan forårsage alvorlig personskade eller skade på produktet. En sådan personskade eller skade dækkes ikke af garantien eller af Electrolux.

Garantien dækker ikke reduceret batterikøretid på grund af alder eller brug, da batteriets levetid afhænger af varigheden og antallet af de gange robotten anvendes.

Fjern alle små og skrøbelige genstande som tøj, gardinsnore, papirer og ledninger fra gulvet, før du støvsuger. Hvis enheden kører hen over en ledning og trækker i den, er der risiko for, at en genstand kan blive trukket ned fra et bord eller en hylde.

Robotten er designet til ikke at flytte større genstande, som står i vejen for den. F.eks. kan stole blive stående på gulvet, fordi robotten vil støvsuge omkring dem.

Kraftigt lys, vægge med spejle, gulv-til-loft vinduer og meget skinnende genstande kan forstyrre 3D Vision-systemet.

**Besøg vores websted for at:**

Få rådgivning, brochurer, fejlfinding, service-information:

**[www.electrolux.com](http://www.electrolux.com)**



Registrér dit produkt for bedre service:

**[www.electrolux.com/productregistration](http://www.electrolux.com/productregistration)**



Køb tilbehør og forbrugsvarer til dit apparat:

**[www.electrolux.com/shop](http://www.electrolux.com/shop)**

## Anbefalet betjening, opladning og opbevaringsmiljø for Electrolux batteriprodukter

### 1. Betingelser for betjening, opladning og opbevaring

Dette produkt er beregnet til brug i et normalt husholdningsmiljø og må ikke udsættes for unormal temperatur.

For at beskytte produktets indre dele må det ikke opbevares, oplades eller betjenes i:

- En omgivelsestemperatur under 10 °C eller over 30 °C.
- Hvis produktet opbevares ved en temperatur under 10 °C eller over 30 °C. Vent et par timer, så produktets indre dele kan køle af eller varmes op og tørre før brug. Brug og opbevaring uden for temperaturområdet kan skade produktet eller nedsætte dets levetid.
- Under 20 % eller over 80 % fugtighedsniveauer (ikke-kondenserede)

Oplad produktet i mindst 24 timer:

- Før ibrugtagning.
- Før opbevaring i længere tid. (Fjern batterierne fra robotten før længere tids opbevaring).
- Efter opbevaring i længere tid.

### 2. Advarsel om kondens

Der kan dannes kondens indvendigt i produktet under følgende forhold:

- Enheden flyttes fra et koldt til et varmt sted.
- På steder, hvor der er høj fugtighed.
- Efter opvarmning af et koldt rum.

Vent et par timer på, at produktkomponenterne varmes og tørrer før brug.

### 3. Sådan bevarer du batteriets levetid og ydeevne:

- Oplad altid robotten, når den ikke er i brug.
- Oplad den så hurtigt som muligt efter støvsugningen. Hvis du venter for længe, kan det påvirke batterierne.

## Miljøhensyn



Dette symbol på produktet angiver, at produktet indeholder et indbygget, genopladeligt batteri, som ikke må bortskaffes sammen med normalt husholdningsaffald.



Dette symbol på produktet eller dets emballage betyder, at dette produkt ikke kan behandles som husholdningsaffald. For at genbruge dit produkt skal du bringe det til et officielt indsamlingssted eller til et Electrolux Servicecenter, som kan fjerne og genbruge batteriet og de elektriske dele sikkert og professionelt. Følg reglerne i dit land til særskilt indsamling af elektriske produkter og genopladelige batterier.

## Kundepleje og -service

Når du kontakter Electrolux Servicecenteret, skal du sørge for at have følgende data tilgængelige:

- Modelnummer
- PNC-nummer
- Serienummer

Du finder oplysningerne på maskinens typeskilt.

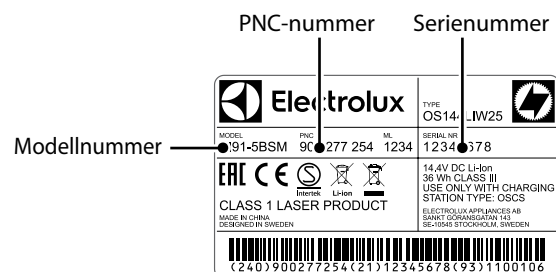

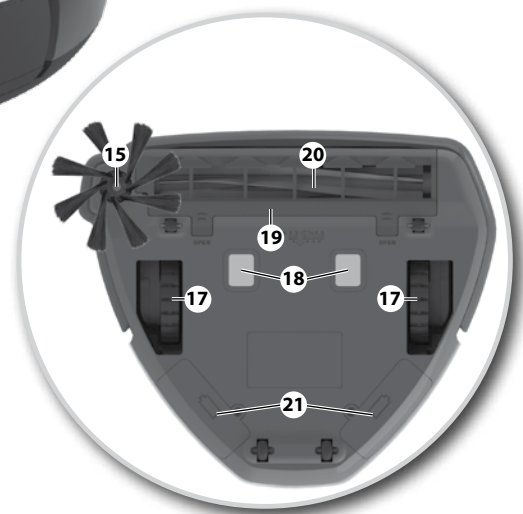
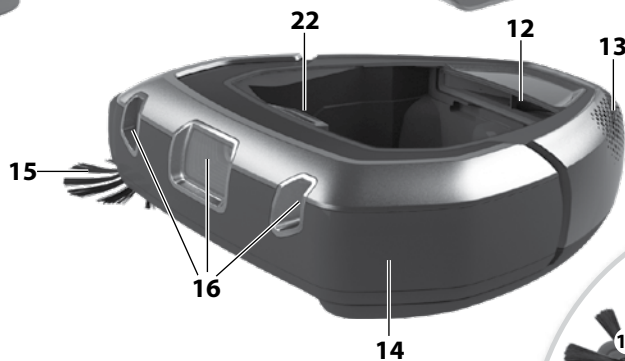
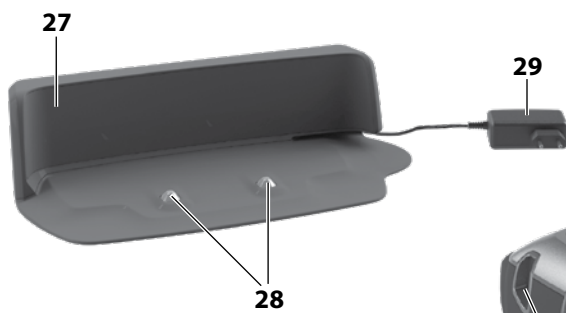
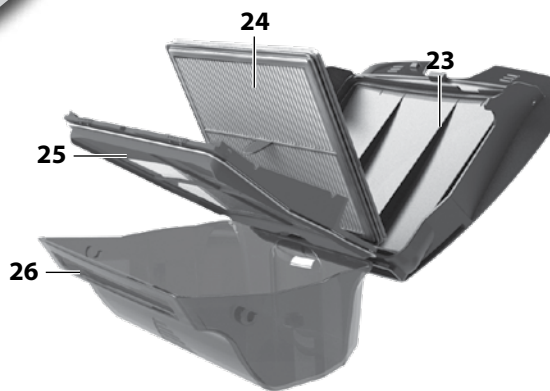

**Deutsch**

**Vor der Inbetriebnahme**

- Packen Sie Ihren Electrolux PUREi9 Roboter-Staubsauger aus und prüfen Sie die Vollständigkeit der Zubehörteile.\*
- Lesen Sie die hier beschriebenen Anweisungen sorgfältig durch.
- Beachten Sie insbesondere das Kapitel „Sicherheitshinweise“.

*Wir empfehlen Ihnen, die App „PUREi9“ herunterzuladen und die Software noch vor dem ersten Gebrauch zu aktualisieren.*

*Genießen Sie Ihren Electrolux PUREi9 Roboter-Staubsauger!*

**Inhalt:**

Sicherheitshinweise ..... 18

Verbraucherinformationen und Nachhaltigkeitspolitik ..... 18

Benutzung des Roboters ..... 24

Verbindung mit der „PUREi9“ App ..... 25

Tipps, wie Sie bessere Ergebnisse erzielen ..... 27

Staubbehälter leeren ..... 29

Reinigung/Erneuerung des Filters ..... 29

Reinigung und Wartung ..... 30

Austausch der Akkus ..... 31

Fehlerbehandlung ..... 31

Störungsbehebung ..... 32

**Beschreibung des Roboter-Staubsaugers**

- 1 Display/Bedienfeld
- 2 ECO-Funktionstaste
- 3 SPOT-Reinigungstaste
- 4 Taste Start/Pause/Aus (langes Drücken)
- 5 Home-Taste
- 6 Uhrzeit
- 7 Anzeige Staubbeutel
- 8 WiFi-Verbindungsanzeige
- 9 Anzeige regelmäßige Reinigung
- 10 Warnanzeige
- 11 Anzeige Akkustatus
- 12 Ventilatoreinheit
- 13 Luftauslass
- 14 Bumper
- 15 Seitenbürste
- 16 3D Vision System (Kamera)
- 17 Haupträder
- 18 Ladeanschlüsse
- 19 Deckel der Bürstenrolle
- 20 Bürstenrolle
- 21 Akkufächer
- 22 Entriegelungstaste, Staubbehälter
- 23 Deckel, Staubbehälter
- 24 Filter
- 25 Filterrahmen (und Maschennetz)
- 26 Staubbehälter
- 27 Ladestation
- 28 Ladeanschlüsse
- 29 Netzstecker und -kabel

\* Das Zubehör kann von Modell zu Modell variieren.

**Dansk**

**Før start**

- Pak din Electrolux PUREi9 robotstøvsuger ud, og kontroller, at alt tilbehør er inkluderet.\*
- Læs brugsanvisningen grundigt igennem.
- Vær særlig opmærksom på kapitlet om sikkerhedsanvisning.

*Vi anbefaler, at du downloader "PUREi9" App og opdaterer softwaren før ibrugtagning*

*Nyd din Electrolux PUREi9 robotstøvsuger!*

**Indholdsfortegnelse:**

Sikkerhedsforanstaltninger ..... 20

Forbrugeroplysninger og bæredygtighedspolitik ..... 20

Brug af robotten ..... 24

Sådan tilslutter du "PUREi9" app ..... 25

Gode råd til, hvordan du får de bedste resultater ..... 27

Tømning af støvbeholderen ..... 29

Rengøring/udskiftning af filteret ..... 29

Vedligeholdelse og rengøring ..... 30

Sådan skifter du batterier ..... 31

Fejlhåndtering ..... 31

Fejlfinding ..... 33

**Beskrivelse af din robotstøvsuger**

- 1 Display/betjeningspanel
- 2 ECO-funktionsknap
- 3 Knap til SPOT-rengøring
- 4 Play-/Pause-/Sluk knap (langt tryk)
- 5 Home-knap
- 6 Ur
- 7 Støvbeholderindikator
- 8 Indikator for Wi-Fi-forbindelse
- 9 Indikator for planlagt rengøring
- 10 Advarselsindikator
- 11 Indikator for batteristatus
- 12 Blæserenhed
- 13 Luftgennemstrømining
- 14 Stødfanger
- 15 Sidebørste
- 16 3D Vision-system (kamera)
- 17 Hovedhjul
- 18 Opladningsstik
- 19 Børsterullelæg
- 20 Børsterulle
- 21 Batterirum
- 22 Støvbeholder udløsningsknap
- 23 Støvbeholderlæg
- 24 Filter
- 25 Filterramme (og masket net)
- 26 Støvbeholder
- 27 Ladestation
- 28 Opladningsstik
- 29 Strømadapter og ledning

\* Tilbehøret kan variere fra model til model.

GB  
FR

DE  
DK

EE  
ES

FI  
IT

LV  
NO

SE

## Zusammenbau des Roboter-Staubsaugers

## Installation af robotstøvsuger

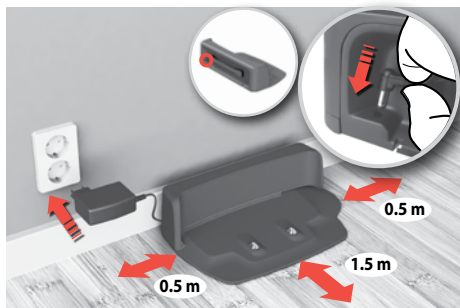

**1. Stellen Sie die Ladestation** auf den Boden an eine Wand. Schließen Sie den Netzstecker auf der Rückseite der Ladestation an. Stecken Sie den Netzstecker in die Netzsteckdose. Wickeln Sie herausragendes Kabel auf der Rückseite der Ladestation auf. Vergewissern Sie sich, dass der Abstand der Ladestation an den Seiten 0,5 m und nach vorne 1,5 m beträgt. **Wi-Fi-Modell:** Stellen Sie die Ladestation in der Nähe des WiFi-Routers auf.

**1. Anbring ladestationen** på gulvet op mod væggen. Sæt adapteren i fatningen på siden af ladestationen. Sæt ledningens stik i stikkontakten. Rul overskydende ledning op bag på ladestationen. Sørg for, at der er et tomt område på 0,5 m på siderne og 1,5 m foran ladestationen. **Wi-Fi-model:** Anbring standen inden for WiFi-routerens område.

## Akku-/Ladestatus

## Batteri-/ladestatus

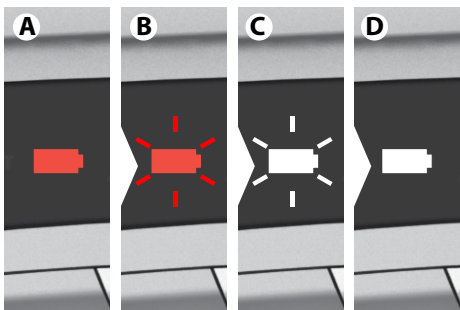

- 1. Roter Akku (A)** zeigt an, dass das Gerät aufgeladen werden muss.  
**Rot pulsierend (B):** Der Roboter lädt – Niedriger Ladezustand.  
**Weiß pulsierend (C):** Der Roboter ist ausreichend aufgeladen und kann benutzt werden. (Zum Reinigen die Taste Start/Pause drücken.)  
**Weißes Licht (D):** Der Roboter ist nun betriebsbereit. Die volle Aufladezeit beträgt ca. 3 Stunden.
- 1. Rødt batteri (A)** angiver, at enheden skal oplades.  
**Rødt pulserende lys (B):** Robotten er under opladning – Lavt opladningsniveau.  
**Hvidt pulserende lys (C):** Robotten er tilstrækkeligt opladet til at blive brugt. (Tryk på Play/Pause knappen for at støvsuge).  
**Hvidt lys (D):** Robotten er klar til brug. Fuld opladningstid er ~ 3 timer.



**2. Montieren Sie die Seitenbürsten.**

**Anmerkung:** Wird der Roboter dazu verwendet, Räume mit Teppichboden zu reinigen, nehmen Sie die Seitenbürsten ab, um beste Reinigungsergebnisse zu erzielen.

**2. Anbring sidebørsten.**

**Bemærk:** Hvis robotten anvendes til at støvsuge rum med væg-til-væg-tæppe, skal du fjerne sidebørsten for at få de bedste rengøringsresultater.



**3. Stellen Sie den Roboter in die Ladestation.**

Das Akkusymbol pulsiert rot, um anzuzeigen, dass der Akku wieder aufgeladen wird.

**3. Sæt robotten på ladestationen.**

Batteriikonet pulserer for at angive, at robotten er under opladning.



**2. Zur Erhaltung der Lebensdauer und Leistung des Akkus:**

- Den Roboter stets aufladen, wenn er nicht benutzt wird.
- Laden Sie das Gerät nach dem Reinigungszyklus so schnell wie möglich in der Ladestation auf. Längeres Warten kann die Akkus beeinträchtigen.

**2. Sådan bevarer du batteriets levetid og ydeevne:**

- Oplad altid robotten, når den ikke er i brug.
- Oplad den så hurtigt som muligt i ladestationen efter støvsugningen. Hvis du venter for længe, kan det påvirke batterierne.

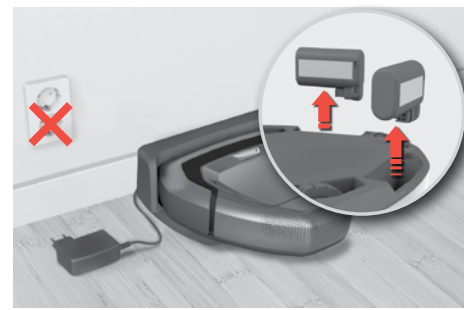

**3. Lagerung (nicht angeschlossen):** Sollte der Roboter ohne Aufladung gelagert werden, nehmen Sie die Akkus heraus und bewahren Sie sie getrennt auf. (Laden Sie die Akkus auf, bevor Sie sie herausnehmen).  
*Das Herausnehmen der Akkus ist auf Seite 31 beschrieben.*

**3. Opbevaring (ikke tilsluttet):** Hvis robotten opbevares uden at blive opladet i en længere periode, skal du fjerne batterierne og opbevare dem separat. (Oplad batterierne, før du fjerner dem). Se instruktionen til, hvordan du fjerner batterierne, på side 31.



**Verbindung mit der „PUREi9“ App**  
**Sådan tilslutter du "PUREi9" APP**



**1. Laden Sie sich die „PUREi9“ App im App Store oder Google Play Store herunter** und befolgen Sie die Anweisungen der App, um ein Konto zu erstellen und die Verbindung mit der Roboter herzustellen.

**Anmerkung:** Vergewissern Sie sich, dass Ihr Mobiltelefon mit dem WiFi-Netzwerk (2,4 GHz) verbunden ist.

**1. Download "PUREi9" App i App Store eller Google play**, og følg derefter instruktionerne til, hvordan du opretter kontoen og tilslutter robotten.

**Bemærk:** Sørg for, at telefonen er tilsluttet til hjemmets Wi-Fi (2,4 GHz).

*Wir empfehlen Ihnen, die App herunterzuladen und die Software noch vor dem ersten Gebrauch zu aktualisieren.*  
*Vi anbefaler, at du downloader App'en og opdaterer softwaren før ibrugtagning*



**2. Während der Installation werden Sie von der App aufgefordert, den Roboter umzudrehen**, um das WiFi-Modul zu aktivieren und den Strichcode mit der Seriennummer (A) zu scannen oder ihn manuell einzugeben (B). Folgen Sie anschließend den Anweisungen der App. **Anmerkung:** Bevor Sie den Roboter umdrehen, vergewissern Sie sich, dass das Gerät für mind. eine Minute eingeschaltet ist.

**2. Under processen beder App'en dig om** at vende robotten på hovedet for at aktivere Wi-Fi-modulet, og skanne serienummerets stregkode (A) eller indtaste det manuelt (B). Fortsæt derefter ved at følge instruktionerne fra App'en. **Bemærk:** inden du vender robotten skal du sørge for, at den har været tændt mindst ét minut.



**3. Drehen Sie nach dem Installationsende den Roboter um**, zurück in seine normale Position. Das WiFi-Symbol (A) leuchtet auf und zeigt an, dass der Roboter erfolgreich mit Ihrem Heimnetzwerk verbunden wurde. **Anmerkung:** Es kann einige Minuten dauern, bis sich die Uhr des Roboters mit der Uhr Ihres Mobiltelefons automatisch synchronisiert. **Anmerkung:** Ein pulsierendes WiFi-Symbol zeigt an, dass der Roboter versucht, eine Verbindung mit Ihrem Heimnetzwerk herzustellen.

**3. Når opsætningen er afsluttet**, skal robotten sættes tilbage i normal position. Wi-Fi-symbolet (A) lyser for a vise, at robotten er tilsluttet til dit hjemmenetværk. **Bemærk:** Det kan tage et par minutter for robottens ur at synkronisere automatisk til din mobilhened. **Bemærk:** Et pulserende Wi-Fi-symbol viser, at robotten forsøger at oprette forbindelse til netværket.

**Reinigungszeitplan**  
**Rengøringsplan**



**Mithilfe der App kann eine Reinigung geplant werden (Tag und Uhrzeit)**

**Rengøringen kan planlægges i APP'en (dage og tidspunkt)**

**Reinigungsmodi**  
**Rengøringsfunktioner**



**1. Zum Reinigen die Taste Start/Pause (A) drücken.** Die Reinigung wird einige Sekunden nach dem Einschaltvorgang beginnen. Der Roboter fängt mit der Reinigung entlang von Wänden an und arbeitet sich in die Zimmermitte vor. **Anmerkung:** Drücken Sie kurz die Taste „Start/Pause“ (A), um die Reinigung zu unterbrechen oder halten Sie sie gedrückt, um die Reinigung zu beenden.

**1. Tryk på Play-/Pause-knappen (A) for at starte rengøringen.** Rengøringen begynder få sekunder efter opstart. Robotten begynder rengøringen langs væggene og bevæger sig indad. **Bemærk:** Tryk kort på "Play/Pause" (A) for at sætte rengøringen på pause, eller tryk og hold for at afslutte rengøringen.

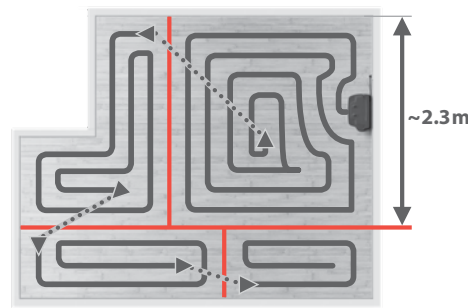

**2. Größere Räume werden in zwei Bereiche aufgeteilt mit einer Größe von max. 2 x 2.3 m.** **Anmerkung:** Das Reinigungsmuster ist effizienter, wenn der Roboter mit der Reinigung an einer Wand beginnt.

**2. Store rum opdeles i celler på højst 2 x 2.3 m.** **Bemærk:** Rengøringsmønstret er mere effektivt, hvis robotten startes tæt på en væg.

GB  
FR

DE  
DK

EE  
ES

FI  
IT

LV  
NO

SE

### Automatisches Andocken/Aufladen Automatisk docking/opladning

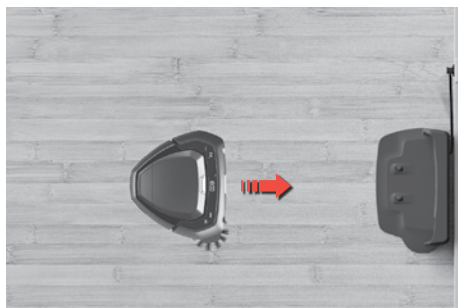

Sobald die Reinigung abgeschlossen ist, kehrt der Roboter automatisch zur Ladestation zurück.

**Anmerkung:** Wenn der Roboter nicht von seiner Ladestation aus gestartet wird, kehrt er auf die Startposition zurück, sobald der Reinigungsvorgang beendet wurde.

Når rengøringen er færdig, vender robotten automatisk tilbage til ladestationen.

**Bemærk:** Hvis robotten ikke startes fra ladestationen, vender den tilbage til startpositionen, når den er færdig.

### Automatisches Aufladen während des Reinigungsvorgangs Automatisk opladning under rengøringen

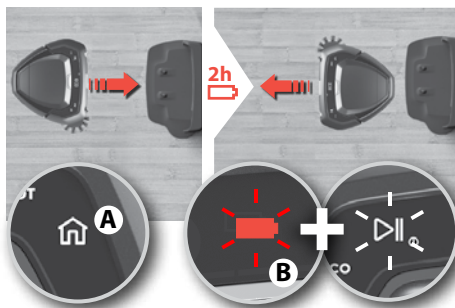

Sollte eine Aufladung während des Reinigungsvorgangs erforderlich sein, wird die Home-Taste (A) leuchtet auf. Die Akku- und Start/Pause-Taste (B) blinkt und zeigt an, dass der Roboter aufgeladen wird und die Reinigung an der Stelle fortsetzt, an der aufgehört wurde. Der Roboter wird bis zu 90 % geladen, damit die Reinigung schneller fortgesetzt werden kann. Die volle Aufladezeit beträgt ca. 2 Stunden.

Hvis opladning bliver nødvendig under rengøringen, lyser home-knappen, og robotten vender tilbage til ladestationen. Home-knappen (A) lyser. Batteriet og Play-/Pause-knappen (B) blinker for at vise, at robotten lader op, og at den vil genoptage rengøringen, hvor den stoppede. Robotten oplader op til 90 % for at genoptage rengøringen hurtigere. Opladningstid er ~ 2 timer.

### Hindernisse/Schwellen überwinden Køre over dørtærskler

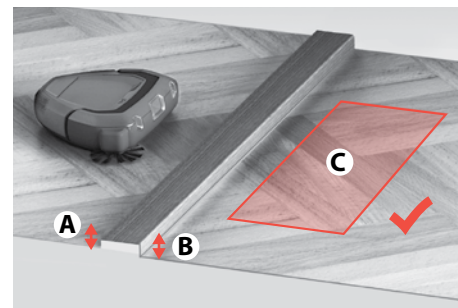

Bevor der Roboter eine Schwelle oder ein Hindernis überwindet, wird das Gerät anhalten und Folgendes prüfen:

- die Höhe (A und B) auf beiden Seiten der Schwelle oder des Hindernisses
- ob der Bereich auf der anderen Seite für einen Reinigungsbetrieb (C) geeignet ist

Før robotten kører over en dørtærskel eller klatrer over en forhindring, stopper robotten og kontrollerer:

- højderne (A og B) på begge sider af dørtærsklen/forhindringen
- at området på den anden side er klar til at bruge (C)

### ECO Modus ECO-funktionen



**ECO Modus:** Drücken Sie die ECO-Taste, um die Leistung zu reduzieren und die Reinigung sparsamer durchzuführen. Dies verlängert gleichzeitig die Betriebszeit und das Betriebsgeräusch wird verringert. Der Roboter bleibt solange im ECO Modus, bis die Taste erneut gedrückt wird.

**ECO-funktionen:** Tryk på ECO-knappen for at reducere strømmen, forlænge køretiden og reducere lydniveauet til en lettere rengøring. Robotten bliver i ECO-funktion, indtil der trykkes på knappen igen.

### Andocken Docking



**Die Reinigung beenden und den Roboter an die Ladestation schicken:** Drücken Sie die Home-Taste. Wurde der Roboter nicht von seiner Ladestation aus gestartet, kehrt er auf die Startposition zurück.

### Stop rengøringen og send robotten til ladestationen:

Tryk på Home-knappen. Hvis robotten ikke startes fra ladestationen, vender den tilbage til startpositionen.

### SPOT Reinigung SPOT-rengøring

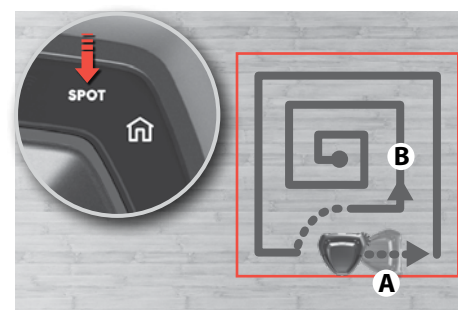

**SPOT Reinigung (kleine Bereiche, ca 1 m<sup>2</sup>):** Stellen Sie den Roboter in die Richtung des zu reinigenden Bereichs und drücken Sie die SPOT-Taste. Der Roboter wird diesen Bereich zweimal reinigen.

### SPOT-rengøring (lille område, ~ 1 m<sup>2</sup>):

Anbring robotten, så den vender mod pletten, og tryk på SPOT-knappen. Robotten rengør området to gange.

## Vorbereitung der Reinigungsfläche Forberedelse af rengøringsområdet

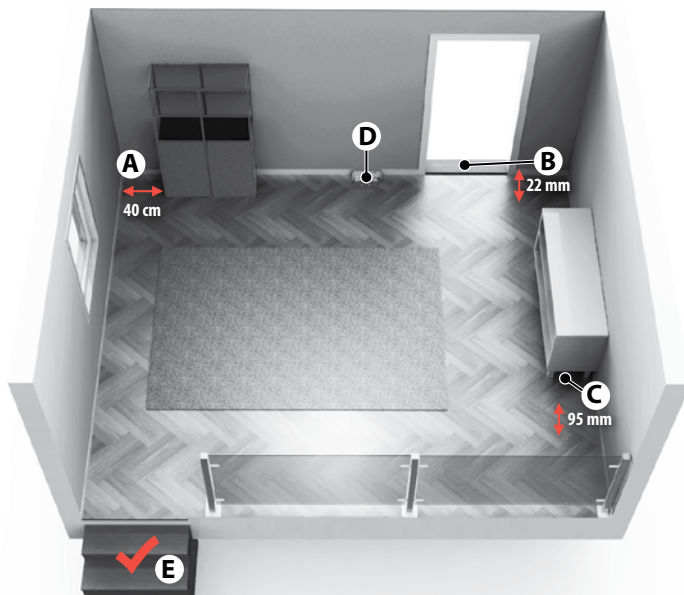

- (A) Halten Sie einen Abstand von 40 cm um bein-/fußlose Möbelstücke ein.
  - (B) Der Roboter kann Hindernisse/Schwellen mit einer Höhe von bis zu 22 mm leichtgängig überwinden.
  - (C) Die Reinigung kann unter Möbelstücken mit einer Höhe von mind. 95 mm durchgeführt werden.
  - (D) Stellen Sie die Ladestation auf die linke Seite einer Tür.
  - (E) Der Roboter erkennt Treppen und tiefe Absätze.
- (A) Der skal være et mellemrum på 40 cm omkring møbler uden ben.
  - (B) Robotten kører nemt over dørtærskler med en højde op til 22 mm.
  - (C) Den rengør under møbler med mere end 95 mm plads forned.
  - (D) Anbring ladestationen på venstre side af døren.
  - (E) Robotten registrerer trapper og niveauforskelle.

## Vorbereitung der Reinigungsfläche

Vor dem Reinigen kleine und zerbrechliche Gegenstände wie Kleidung, Vorhangfassaden, Papiere und Netzkabel vom Boden entfernen. Fährt das Gerät über ein Netzkabel und zieht daran, besteht die Gefahr, dass ein Gegenstand vom Tisch oder Regal herunter gezogen wird.

Größere Gegenstände wie Stühle können stehen bleiben, da der Roboter um sie herum reinigt.

Grelle Lichtquellen, Spiegelwände, raumhohe Fenster oder stark spiegelnde Gegenstände können das 3D Vision-System beeinträchtigen.

## Eingrenzung der Reinigungsfläche

Der Roboter reinigt alle Böden, die er erreichen kann. Um die Reinigungsfläche einzugrenzen, schließen Sie einfach die Türen oder stellen ein Hindernis auf.

## Entleeren des Staubbehälters zwischen regelmäßigen Reinigungen

Um das Beste aus einer regelmäßigen Reinigung herauszuholen, entleeren Sie den Staubbehälter regelmäßig.

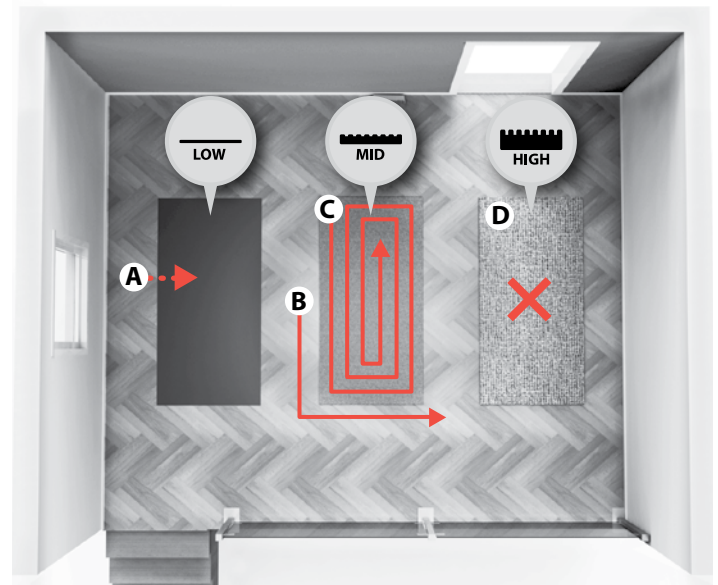

## Teppiche: Der Roboter reinigt

- **Teppiche mit kurzem Flor:** (A) im gleichen Muster wie der Raum.
- **Teppiche mit mittlerem Flor:** (B) zuerst um den Teppich (C) und anschließend wird der Teppich separat gereinigt.
- **Teppiche mit langem Flor:** (D) werden nicht gereinigt. Wenn der Roboter die Kanten erreicht, wird die Reinigung der restlichen Stellen durchgeführt.

## Tæpper: Robotten rengør

- **Tæpper med kort luv:** (A) i det samme mønster som rummet
- **Tæpper med mellemlang luv:** (B) først omkring det (C) og kommer tilbage senere for at gøre tæppet rent separat
- **Tæpper med lang luv:** (D) rengøres ikke. Når robotten når kanten, fortsætter den med resten af rengøringen.

## Forberedelse af rengøringsområdet

Fjern alle små og skrøbelige genstande som tøj, gardinsnore, papirer og ledninger fra gulvet, før du støvsuger. Hvis enheden kører hen over en ledning og trækker i den, er der risiko for, at en genstand kan blive trukket ned fra et bord eller en hyld.

Større/højere ting som f.eks. stole kan blive stående på gulvet, fordi robotten vil støvsuge omkring dem.

Kraftigt lys, vægge med spejle, gulv-til-loft vinduer og meget skinnende genstande kan forstyrre 3D Vision-systemet.

## Afgrænsning af rengøringsområdet

Robotten støvsuger alle gulve, den får adgang til. For at begrænse området er det nok at lukke dørene eller stille en forhindring i vejen.

## Tømning af støv mellem de planlagte rengøringer

For at få det bedste ud af den planlagte rengøring, skal du tømme støvbeholderen jævnligt.

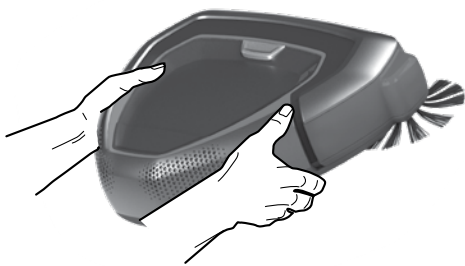

**Tragen Sie den Roboter stets mit beiden Händen die Vorderseite hoch haltend. Den Roboter per Hand bewegen:** Ein manuelles Eingreifen in den Reinigungsvorgang des Roboters ist nicht ratsam, da die Reinigung unter Umständen von vorne beginnt.

**Bær altid robotten med to hænder og hold forsiden opad. Manuel flytning af robotten:**

Det tilrådes ikke at flytte robotten under rengøringen, da den kan genstarte rengøringen fra begyndelsen.

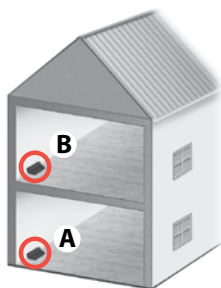

**Die Reinigung eines Hauses mit mehr als einem Stockwerk kann mithilfe einer Zusatzladestation auf jedem Stockwerk realisiert werden.**

(ANC: 406000071)

**Rengøring af et hus med mere end én etage kan laves ved at anvende en ekstra ladestation på hver etage.**

(ANC: 406000071)

Schalten Sie den Roboter aus / Sluk for robotten

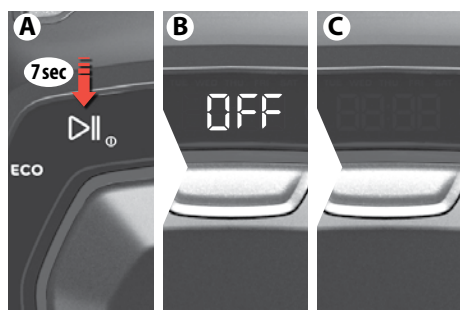

**Schalten Sie den Roboter aus:** Falls Sie den Roboter für längere Zeit nicht nutzen, können Sie ihn auch vollständig ausschalten. Um dies zu tun, befolgen Sie diese Schritte:

- Betätigen Sie die „Play“-Taste (A) des Roboters für ungefähr 7 Sekunden.
- Die Anzeige zeigt „OFF“ an (B).
- Wenn der Bildschirm dunkel wird, ist der Roboter vollständig ausgeschaltet (C).

**Sluk for robotten:** Der er også mulighed for at slukke helt for robotten, hvis du ikke bruger den i en længere periode. Det gøres ved at følge nedenstående trin:

- Tryk på Play-knappen (A) på robotten i ca. 7 sekunder.
- "OFF" vises i displayet (B).
- Når skærmen bliver mørk, er robotten helt slukket (C).



**Um den Roboter zu starten und wieder zu nutzen, stellen Sie ihn auf die Ladebasis.** Es ist auch möglich, ihn auf der Ladebasis auszuschalten. Dann müssen Sie ihn aus der Ladebasis herausnehmen und wieder darauf stellen, um ihn wieder zu nutzen.

**For at genstarte robotten og bruge den igen skal du sætte den i ladestationen.** Det er også muligt at slukke for den i ladestationen. Det gøres ved at løfte den og sætte den i ladestationen igen for at bruge den.

## Staubbehälter leeren

## Tømning af støvbeholderen



1. **Leeren Sie den Staubbehälter** regelmäßig oder sobald das Staubbehälter-Symbol aufleuchtet

⚠ Sollte das Staubbehälter-Symbol nach der Entleerung weiterhin aufleuchten, muss der Filter gereinigt werden.

1. **Tøm støvbeholderen jævnlgt**, eller når støvbeholderikonet lyser.

⚠ Hvis støvbeholdersymbolet bliver ved med at lyse, når støvbeholderen er tom, skal du rengøre filteret.

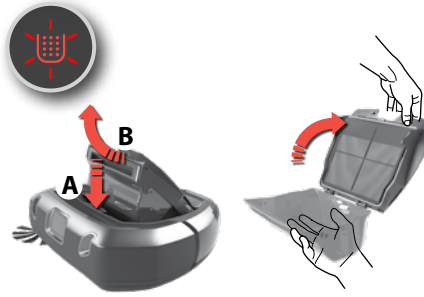

2. **Drücken Sie die Entriegelungstaste (A), nehmen Sie den Staubbehälter heraus, indem Sie ihn nach oben schwenken (B).** Öffnen Sie den Deckel nach oben schwenkend. Entleeren Sie den Staubbehälter in einen Abfallbehälter. **Anmerkung:** Das Staubbehälter-Symbol blinkt, um anzuzeigen, dass der Staubbehälter entfernt wurde oder sich nicht in der richtigen Position befindet.

2. **Tryk på udløserknappen (A), fjern støvbeholderen ved at svinge den opad (B).**

Åbn låget ved at svinge det opad.

Tøm støvbeholderen i en affaldsspand.

**Bemærk:** Støvbeholderikonet blinker for at angive, at støvbeholderen er fjernet, eller at den ikke sidder rigtigt.



3. **Nach dem Entleeren des Staubbehälters den Deckel schließen und ihn wieder einsetzen.**

Setzen Sie den Staubbehälter wieder in den Roboter ein.

**Anmerkung:** Ist der Staubbehälter nicht ordnungsgemäß eingesetzt und wird die Taste Start/Pause gedrückt, blinkt das Staubbehälter-Symbol. Den Staubbehälter ordnungsgemäß einsetzen.

3. **Når du har tømt beholderen, skal du lukke låget og sætte beholderen på plads igen.** Sæt støvbeholderen i robotten igen.

**Bemærk:** Hvis støvbeholderen ikke er samlet rigtigt, og der trykkes Play/Pause knappen, blinker støvbeholderikonet. Sæt støvbeholderen rigtigt i igen.

## Filterreinigung

## Rengøring af filteret

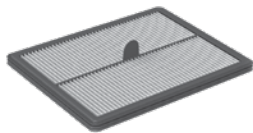

1. **Um beste Ergebnisse zu erzielen, empfehlen wir Ihnen den Filter** nach jedem fünften Reinigungsvorgang zu reinigen und nach 6 Monaten auszutauschen. (Ref: ERK2)

1. **For at få den bedste ydeevne anbefales det at rengøre filteret** efter hver 5. rengøring og at udskifte det hver 6. måned. (Ref: ERK2)

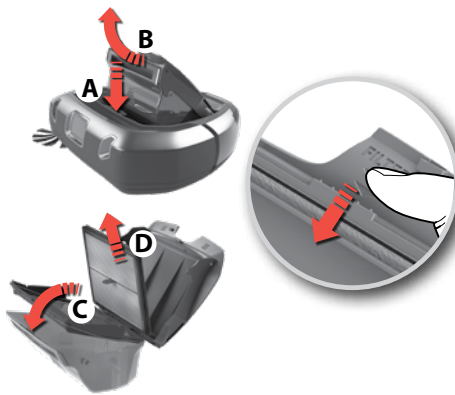

2. **Filter entfernen:**

Nehmen Sie den Staubbehälter heraus, indem Sie ihn nach oben schwenken (B).

Öffnen Sie den Deckel nach oben schwenkend. Schwenken Sie den Filterrahmen nach unten (C).

Entnehmen Sie den Filter (D).

2. **Tag filteret ud:**

Fjern støvbeholderen ved at svinge den opad (B).

Åbn låget ved at svinge det opad.

Sving filterrammen nedad (C).

Tag filteret (D) ud.

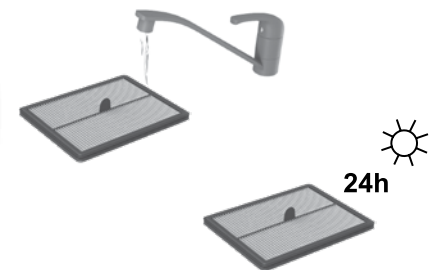

3. **Reinigen Sie den Filter mit kaltem Wasser.** Tippen Sie auf den Filterrahmen, um das Wasser zu entfernen. Lassen Sie den Filter 24 Stunden trocknen, bevor Sie ihn wieder in das Gerät einsetzen.

3. **Skyl filteret med koldt vand.** Bank let på filterrammen for at fjerne vandet. Lad det tørre i 24 timer, inden det sættes tilbage i maskinen.

### Reinigung des 3D Vision Systems (Kamera) Rengøring af 3D Vision-systemet (kamera)



Das 3D Vision System arbeitet fehlerfrei, wenn die Sichtfenster (A,B,C) frei von Verunreinigungen und Kratzern sind. Reinigen Sie die Front mit einem trockenen, weichen Tuch von leichtem Staub. Ist sie stark verschmutzt, können Sie zur Reinigung ein mildes Reinigungsmittel verwenden.

3D Vision-systemet fungerer bedst, hvis vinduerne (A,B,C) holdes rene og er fri for ridser. Rengør for let støv ved hjælp af en tør, blød klud. Hvis det er meget snavset, kan du anvende et mildt rengøringsmiddel til at rengøre det med.

### Reinigung der Räder Rengøring af hjul

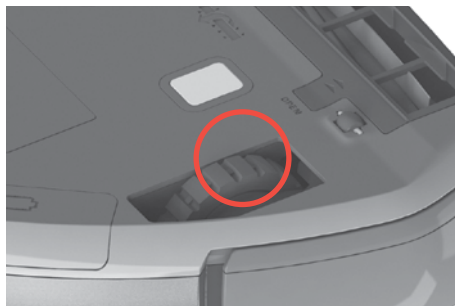

1. Verhædderte Haare oder Ähnliches von den Haupträdern entfernen, so dass sie sich frei drehen können.

1. Fjern sammenfiltrede hår eller lignende fra hovedhjulene, så de kan dreje frit.

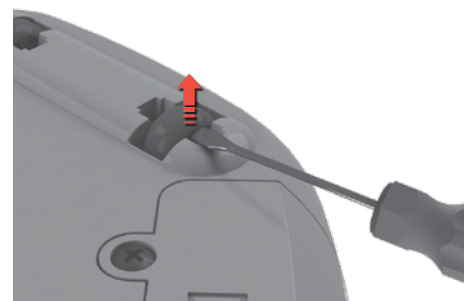

2. Wenn die kleinen Räder blockieren, sollten sie vorsichtig mithilfe eines Schraubendrehers entfernt und gereinigt werden.

2. Hvis de små hjul sætter sig fast, kan du fjerne dem forsigtigt ved hjælp af en lille skruetrækker og rengøre hjulene.

### Reinigung der Seitenbürste Rengøring af sidebørsten

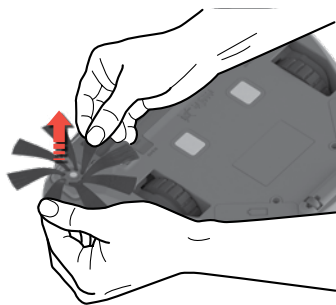

Ziehen Sie die Seitenbürste zum Entfernen heraus. Reinigen Sie die Seitenbürste. Die Seitenbürste wieder in die Halterung einsetzen. Die Seitenbürste kann ausgewechselt werden (Ref: ERK2 / EBSB2)

Træk sidebørsten udad for at fjerne den. Rengør sidebørsten. Sæt sidebørsten i fatningen igen. Sidebørsten kan udskiftes. (Ref: ERK2/EBSB2)

### Reinigung der Bürstenrolle Rengøring af børsterullen



1. Drücken Sie die beiden Riegel und schieben Sie den Deckel nach vorne, um die Abdeckung der Bürstenrolle abzunehmen.

1. Tryk på de to låse og skub låget fremad for at fjerne børsterullelåget.



2. Nehmen Sie die Bürstenrolle heraus und reinigen Sie Bürste und die Lager Fäden u. ä. mithilfe einer Schere entfernen. Der Einbau erfolgt in umgekehrter Reihenfolge. Die Bürstenrolle kann ausgewechselt werden. (Ref: ERK2)

2. Træk børsterullen ud og rengør børsten og lejerne. Fjern sammenfiltrede tråde ved at klippe dem væk med en saks. Sæt det på i modsat rækkefølge. Børsterullen kan udskiftes. (Ref: ERK2)

## Reinigen der Luftkanäle Rengøring af luftkanalen



**Staubbehälter herausnehmen.** Rückstände, die den Luftstrom zum Staubbehälter behindern, aus dem Luftkanal entfernen. Staubbehälter wieder einsetzen.

**Fjern støvbeholderen.** Fjern snavs, der tilstopper luftkanalen. Sæt støvbeholderen på plads.

## Austausch der Akkus Sådan skifter du batterier

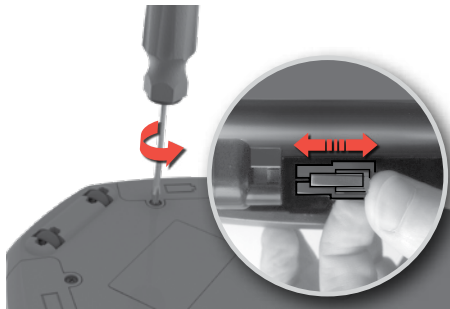

**1. Das Akkufach befindet sich auf der Unterseite des Roboters.** Verwenden Sie einen Schraubendreher (PH2), um die Abdeckungen des Akkufachs abzuschrauben. Tauschen Sie die Akkus aus und bringen Sie die Abdeckungen wieder an.

**⚠ Vorsicht!** Achten Sie darauf, die beiden Akkus gleichzeitig auszutauschen.

**1. Batterirummene findes på robotens underside.** Brug en skruetrækker (PH2) til at skrue batterirummens låg af. Udskift de to batteripakkerne, og sæt batterirummets låg på plads.

**⚠ Bemærk!** Sørg for at udskifte de to batteripakker samtidigt.

**2. Es dürfen nur Original-Akkus verwendet werden.**

Bevor das Gerät entsorgt werden kann, müssen die Akkus vom Gerät entfernt und sicher entsorgt werden. (ANC: 406000060)

**2. Brug kun originale batterier fra forhandleren.**

Batterier skal fjernes og bortskaffes på en sikker måde, før du bortskaffer maskinen. (ANC: 406000060)

## Reinigen der Ladeanschlüsse Rengøring af opladningsstikkene



**Reinigen Sie die Ladeanschlüsse regelmäßig mit einem trockenen und weichen Tuch an der Ladestation und unter dem Gerät.**

**brug en tør, blød klud til jævnligt at rense opladningsstikkene** på ladestationen under maskinen.

## Fehlerbehandlung Fejlhåndtering



**1. Sollte ein Fehler auftreten,** unterbricht der Roboter den Reinigungsvorgang. Das Warnsymbol pulsiert und die Zeichen **"E:" gefolgt von einem Fehlercode** werden auf dem Display angezeigt. Der Fehler wird ebenso mithilfe einer Audiomeldung beschrieben. Drücken Sie eine beliebige Taste, um die Audiomeldung nach einem Fehler erneut abzuspielen.

**1. Hvis der opstår en fejl,** stopper robotten rengøringen. Advarselsikonet pulserer, og viser **"E:" fulgt af en fejlkode**, som vises på displayet. Speakeren beskriver også fejlen. Når der er opstået en fejl, skal du trykke på en hvilken som helst knap for at afspille lydmeddelelsen igen.



**2. Sobald ein Fehler behoben ist,** drücken Sie die Taste Start/Pause, um mit der Reinigung zu beginnen.

**Anmerkung:** Für eine Gesamtübersicht über die Fehlercodes und deren Lösungen, siehe das Kapitel „Störungsbehebung“.

**2. Når en fejl er udbedret,** skal du trykke på Play-/Pause-knappen for at starte rengøringen

**Bemærk:** Se "Fejlfinding" for at få en komplet liste over fejlkoder og løsninger.

## Störungsbehebung

Störung	Fehlercode	Ursache	Lösung
Das Display ist aus.	-	Der Akku ist leer.	Akku laden.
Der Roboter startet nicht.		Der Staubbehälter ist nicht eingesetzt oder ordnungsgemäß geschlossen.	Den Staubbehälter im Roboter einsetzen und den Deckel richtig schließen.
		 (x3)	Der Roboter wurde angehoben.
Der Roboter bewegt sich nicht/reinigt nicht ordnungsgemäß.	E:10	Der Stoßschutz ist blockiert.	Sicherstellen, dass sich der Stoßschutz frei bewegen kann und sämtliche Gegenstände entfernen, die zu einer Blockierung führen könnten.
	E:11	Rechtes Rad blockiert.	Sicherstellen, dass sich alle Räder frei drehen können. Gegebenenfalls Fäden u. ä. von Komponenten entfernen und reinigen. Bürstenrolle oder Seitenbürste bei Beschädigung austauschen. <i>Siehe „Reinigung und Wartung“ auf Seite 30.</i>
	E:12	Linkes Rad blockiert.	
	E:13	Bürstenrolle blockiert.	
	E:14	Seitenbürste blockiert.	
	E:15	Der Roboter hängt fest oder kann nicht navigieren.	Roboter anheben und auf einer freien Stelle platzieren. <i>Siehe „Tipps, wie Sie bessere Ergebnisse erzielen“ auf Seite 27.</i>
	E:16	Das 3D Vision System ist blockiert oder staubig.	Das 3D Vision System reinigen und sicherstellen, dass keine Gegenstände die Sicht blockieren. <i>Siehe „Reinigung und Wartung“ auf Seite 30.</i>
		-	Der Staubbehälter ist voll oder verstopft ist.
E:17			Der Roboter bewegt sich auf einer zu rutschigen Oberfläche.
Keine Ladeanzeige	-	Das Netzkabel und der Adapter sind nicht korrekt verbunden und/oder nicht an die Steckdose angeschlossen.	Den Adapteranschluss mit der Ladestation verbinden. Schließen Sie das Netzkabel an die Steckdose an. Sicherstellen, dass die Ladeplatte am Roboter und die Ladestation miteinander verbunden sind.
		Die Ladeplatte am Roboter und die Ladestation sind nicht miteinander verbunden.	Sicherstellen, dass der Stecker und das Kabel nicht beschädigt sind.
Akku-bedingte Probleme	-	Die Lebensdauer der Akkus ist abgelaufen.	Die beiden Akkus austauschen. <i>Siehe „Austausch der Akkus“ auf Seite 31.</i>
Akkuprobleme	E:20	Falsche Ladestation verwendet.	Ausschließlich die enthaltene Original- Ladestation von Electrolux für den Roboter verwenden. Bei einem Austausch der Ladestation die folgende Station von Electrolux verwenden (ANC: 406000071).
	E:21	Die Akkus funktionieren nicht richtig während des Betriebs.	Die beiden Akkus austauschen. <i>Siehe „Austausch der Akkus“ auf Seite 31.</i>
	E:22	Die Temperatur des Geräts ist zu hoch.	Lassen Sie den Roboter 6 Stunden außerhalb der Ladestation stehen.
	E:23	Die Akkus sind nicht korrekt im Roboter eingesetzt.	Akkus korrekt einsetzen. <i>Siehe „Austausch der Akkus“ auf Seite 31.</i>

Störung	Fehlercode	Ursache	Lösung
Die Uhrzeit wird nicht angezeigt.	--:--	Die Uhrzeit ist nicht eingestellt.	Die Uhrzeit stellt sich automatisch ein, sobald der Roboter mit dem WiFi-Netzwerk verbunden wird.
Die falsche Uhrzeit wird angezeigt.	-	Der Roboter hat keine aktuelle Uhrzeit über das WiFi-Netzwerk empfangen.	Sicherstellen, dass der Roboter mit dem WiFi-Netzwerk verbunden ist und warten, bis die korrekte Uhrzeit empfangen wurde. Sollte die Uhrzeit nicht innerhalb von 24 Stunden aktualisiert werden, den Onboarding-Vorgang wiederholen.
Der Raum wurde nicht ordnungsgemäß gereinigt, der Roboter kehrt aber zur Ladestation zurück.	-	Der Roboter kehrt zur Ladestation zurück, um die Akkus aufzuladen.	Der Roboter setzt den Reinigungsvorgang automatisch fort, sobald die Akkus aufgeladen wurden.
Wasser wurde in den Roboter eingesaugt.	-	-	Es ist erforderlich, den Motor von einem autorisierten Electrolux-Kundendienst auswechseln zu lassen. Eine Beschädigung des Motors durch Wasser ist nicht von der Garantie abgedeckt.
Software-Fehler	E:30	Die Software arbeitet nicht einwandfrei.	Die Software des Roboters aktualisieren.
	E:31	Software-Aktualisierung fehlgeschlagen.	Software-Aktualisierung wiederholen.
Wartung erforderlich	E:40	-	Wenden Sie sich an Ihren autorisierten Electrolux-Kundendienst.
Systemfehler	E:41	Interner Fehler	Gewünschten Vorgang wiederholen.
	E:42		
<b>Besuchen Sie für alle weiteren Störungen den Servicebereich in der APP oder unsere Webseite.</b>			

## Verbrauchsgüter und Zubehör

 [www.electrolux.com/shop](http://www.electrolux.com/shop)

 PUREi9 Performance-Kit  
Ref: ERK2  
PNC: 9001677674

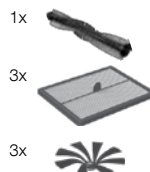

 PUREi9 Powerbürste  
REF: EBSB2  
PNC: 9001683938

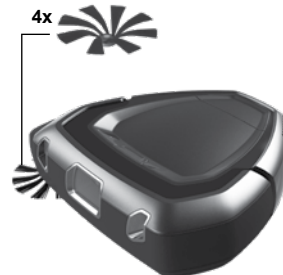

 Ladestation  
ANC: 406000071





 Akku  
ANC: 406000060





## Fejlfinding

Problemer	Fejl-kode	Årsag	Løsning
Displayet er blankt.	-	Batteriet er fladt.	Oplad batteriet.
Robotten starter ikke.		Støvbeholderen er der ikke eller er ikke lukket rigtigt.	Sæt støvbeholderen i robotten, og luk låget rigtigt.
		 (x3)	Robotten er løftet.
Robotten flytter sig ikke/rengør ikke ordentligt.	E:10	Stødfangeren sidder fast	Sørg for, at stødfangeren kan bevæges rigtigt og fjerne eventuelt affald, som blokerer den.
	E:11	Højre hjul sidder fast	Kontrollér, at alle dele drejer frit.
	E:12	Venstre hjul sidder fast	Rengør og fjern sammenfiltrede tråde fra delene, om nødvendigt.
	E:13	Børsterullen sidder fast	Udskift børsterullen eller siderullen, hvis den er beskadiget. <i>Kontroller "Rengøring og vedligeholdelse" side 30.</i>
	E:14	Sidebørsten sidder fast	
	E:15	Robotten sidder fast eller kan ikke navigere.	Løft og anbring robotten, hvor den kan bevæge sig frit. <i>Gode råd til, hvordan du får de bedste resultater 27.</i>
	E:16	3D Vision-systemet er blokeret eller støvet.	Rengør 3D Vision-systemet, og sørg for, at der ikke er noget der er udsynet. <i>Kontroller "Rengøring og vedligeholdelse" side 30.</i>
		Støvbeholderen er fuld eller blokeret.	Tøm og/eller rengør støvbeholderen. <i>Kontroller "Tømning af støvbeholderen" side 29..</i>
E:17	Robotten rengør på en overflade, der er for glat.	Flyt robotten og opladeren til et nyt sted og start igen.	
Ingen angivelse af opladning	-	Ledningen og adapteren er ikke sat rigtigt sammen og/eller er ikke tilsluttet til lysnettet.	Sæt adapterstikket i ladestationen. Tilslut ledningen til lysnettet. Sørg for, at ladepladerne på robotten og ladestationen er tilsluttet.
		Ladepladerne på robotten og ladestationen er ikke tilsluttet	Kontrollér, at stikket og ledningen ikke er beskadigede.
Batterierne aflades hurtigt	-	Batteriernes levetid er udløbet.	Skift de 2 batteripakker. <i>Kontroller "Udskiftning af batterierne" side 31.</i>
Batterirelaterede problemer	E:20	Der anvendes en forkert ladestation.	Brug kun den originale Electrolux ladestation, som leveres sammen med robotten. Hvis ladestationen skal udskiftes, skal du anvende Electrolux ladestation (ANC: 406000071).
	E:21	Batterierne fungerer dårligt under brug.	Skift de 2 batteripakker. <i>Kontroller "Udskiftning af batterierne" side 31.</i>
	E:22	Produktets temperatur er for høj.	Lad robotten hvile uden for ladestationen i 6 timer.
	E:23	Batterierne er ikke tilsluttet korrekt til robotten.	Tilslut batterierne til robotten. <i>Kontroller "Udskiftning af batterierne" side 31.</i>

Problemer	Fejl-kode	Årsag	Løsning
Tiden vises ikke.	- - - -	Den aktuelle tid er ikke indstillet.	Når robotten tilsluttes til WiFi, indstilles klokkeslættet automatisk.
Det vises forkert tid på robotten.		Robotten har ikke modtaget opdateret tid fra Wi-Fi-netværket.	Sørg for, at robotten er tilsluttet Wi-Fi-netværket, og vent, indtil den modtager den korrekte tid. Hvis den ikke opdateres inden for 24 timer, skal du gøre "onboarding"-proceduren om.
Rummet er ikke rengjort ordentligt, men robotten vender tilbage til ladestationen.	-	Robotten vender tilbage til ladestationen for at oplade batterierne.	Robotten fortsætter automatisk rengøringsprogrammet, så snart batterierne er genopladd.
Der er kommet vand ind i robotten.	-	-	Det er nødvendigt at udskifte motoren på et autoriseret Electrolux-servicecenter. Skade på motoren pga. indtrængen af vand dækkes ikke af garantien.
Softwareproblem	E:30	Softwaren virker ikke korrekt.	Opdatér robotens software.
	E:31	Softwareopgraderingen mislykkedes.	Udfør softwareopdateringen igen.
Service er påkrævet.	E:40	-	Kontakt et autoriseret Electrolux-servicecenter.
Systemfejl.	E:41	Intern fejl.	Genstart den ønskede funktion.
	E:42		
<b>For eventuelle yderligere problemer bedes du kontrollere serviceområdet i APP'en eller på vores website.</b>			

## Forbrugsartikler og tilbehør

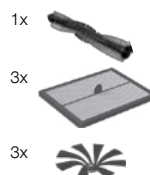
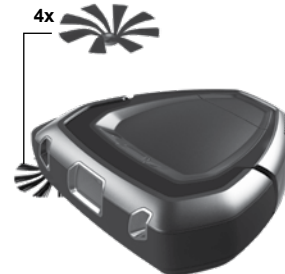
 [www.electrolux.com/shop](http://www.electrolux.com/shop)
 PUREi9 Performance kit  
 Ref: ERK2  
 PNC: 9001677674

 PUREi9 eldrevne børste  
 REF: EBSB2  
 PNC: 9001683938

 Ladestation  
 ANC: 406000071

 Batteripakke  
 ANC: 406000060

 GB  
FR

 DE  
DK

 EE  
ES

 FI  
IT

 LV  
NO

SE

## Ohutusabinõud

Seda seadet tohivad kasutada lapsed, kes on vähemalt 8-aastased ja vanemad ning piiratud füüsiliste, sensoorsete või vaimsete võimete või väheste kogemuste ja teadmistega isikud, kui nad tegutsevad nende ohutuse eest vastutava isiku järelevalve või juhendamise all, kasutades seadet turvalisel viisil ning mõistes kaasnevaid ohte.

Robot on ettenähtud ainult tavapäraseks tolmuimemiseks kodu-/sisetingimustes.

Robotit võib hoiustada ainult kuivad kohas.

*Kõiki teenindus- või parandustöid tuleb teha volitatud Electroluxi teeninduskeskuses.*

Eemaldage robot enne roboti puhastamist või hooldamist laadijast.

Ärge lubage lastel seadmega mängida.

Ohutuse tagamiseks hoidke kõik pakkematerjalid, nt kilekotid, laste käeulatuses eemal, kuna need võivad põhjustada lämbumist.

Robot on ettenähtud töötamiseks konkreetse toitepingega. Veenduge, et teie toitepinge vastab laadimisadapteri andmesildile märgitud pingele.

Kasutage ainult roboti jaoks ettenähtud originaal laadimisjaama ja adapterit.

### Ärge kasutage robotit:

- märgade piirkondades;
- tuleohtlike gaaside jms lähedal;
- kui tootel on silmnähtavad kahjustusmärgid;
- teravata objektide või vedelike imemiseks;
- kuumadel või külmadel sütel, süüdatud sigaretikonidel jne;
- peentolmul, nt krohvist, betoonist, jahust või kuumast tuhast tekkinud tolmul.
- Ärge jätke robotit otsese päikesevalguse kätte.
- Vältige roboti kokkupuutumist tugeva kuumusega.
- Akupaketti ei tohi võtta lahti, lühistada ega asetada vastu metallpinda. Kasutage ainult robotile ettenähtud akupaketti.
- Enne seadme utiliseerimist tuleb sellest akud välja võtta.

- Akude eemaldamise ajal ei tohi seade olla vooluvõrku ühendatud.
- Patarei tuleb utiliseerida vastavalt ohutusnõuetele.
- Ärge kasutage robotit ilma filtrita.
- Ärge puudutage harja rulli, kui tolmuimeja on sisse lülitatud ja harja rull pöörleb. Ärge puudutage rattaid aja, kui robot töötab.

Eeltoodud soovitustega vastuolus oleval viisil roboti kasutamine võib põhjustada raskeid kehavigastusi või kahjustada toodet. Sellisele vigastusele või kahjustusele garantii ega Electroluxi tugiteenused ei laiene.

Garantii ei hõlma aku vananemisest või kasutamisest põhjustatud aku töötamisaja vähenemist, kuna aku töötamisega sõltub roboti kasutuskordade arvust ja kestusest.

Eemaldage enne puhastamist pörandalt väikesed ja õrnad esemed, näiteks riided, kardinarõngad, paberid ja toitejuhtmed. Kui seade liigub üle toitejuhtme ja tõmbab seda, võib juhtuda, et seade tõmmatakse laualt või riulilt maha.

Robot on loodud selliselt, et see ei liigutaks oma teel asuvaid suuri esemeid. Suuremad esemed, näiteks toolid, võib seetõttu jätta pörandale kuna robot puhastab ümber nende.

Tugev valgus, peeglitega seinad, pörandast laeni aknad ja väga säravad objektid võivad häirida roboti 3D Vision-süsteemi.

### Külastage meie veebisaiti:



Kasutusnõuanded, brošüürid, veaotsing, teave teeninduse kohta:

**[www.electrolux.com](http://www.electrolux.com)**



Parema teeninduse saamiseks registreerige oma toode:

**[www.electrolux.com/productregistration](http://www.electrolux.com/productregistration)**



Ostke oma seadmele tarvikuid ja kuluosasid:  
**[www.electrolux.com/shop](http://www.electrolux.com/shop)**

## Electroluxi akutoodetele soovitatav kasutamise, laadimise ja hoiustamise keskkond.

### 1. Kasutamise, laadimise ja hoiustamise tingimused

Antud toode on ettenähtud tavapärares kodustes tingimustes kasutamiseks ja ei tohi kokku puutuda tavatute temperatuuridega.

Toote siseosade kaitsmiseks ei tohi seda hoiustada, laadida ega kasutada:

- temperatuuril alla 10 °C või üle 30 °C.
- Kui toodet hoiustatakse alla 10 °C või üle 30 °C temperatuuril. Oodake mõni tund, et toodete siseosad saaksid enne kasutamist maha jahtuda või üles soojeneda. Toote kasutamine või hoiustamine väljaspool lubatud temperatuurivahemikku võib toodet kahjustada või vähendada selle kasutusiga.
- Kui suhteline õhuniiskus (mittekondenseeruv) on alla 20% või üle 80%

Laadige toodet vähemalt 24 tundi:

- enne esimest kasutamist;
- pärast pikemat hoiustamisperioodi. (Eemaldage robotist akud enne pikemaajalist hoiustamist;)
- pärast pikemaajalist hoiustamist.

### 2. Kondensaadi moodustumise hoiatus

Järgmistel tingimustel võib toote sisse tekkida kondensaat:

- seadme viimisel külmas kohast sooja kohta;
- väga kõrge suhtelise õhuniiskuse juures;
- pärast külma ruumi kütmist.

Oodake mõned tunnid, et toodete sisekomponendid saaksid üles soojeneda ja ära kuivada.

### 3. Aku tööea ja jõudluse säilitamiseks:

- hoidke robot mittekasutamise ajal alati laadimas;
- laadige robot võimalikult pea pärast puhastamistsükli. Liiga kaua ootamine võib mõjutada akude tööd.

## Jäätmekäitlus



Antud sümbol tootel näitab, et see toode sisaldab patareid, mida ei tohi kõrvaldada koos tavaliste majapidamisjätmetega.



See sümbol tootel või selle pakendil näitab, et toodet ei tohi käidelda majapidamisjätmena.

Toote taaskäitlemiseks viige see ametlikku kogumispunkti või Electroluxi hoolduskeskuse, kus patarei eemaldatakse ja taaskäideldakse ohutult ja professionaalsel viisil. Järgige oma riigis kehtivaid määrusi, mis puudutavad elektriseadmete ja taaslaetavate patareide lahuskogumist.

## Klienditeenindus ja hooldus

Võttes Electroluxi teeninduskeskkusega ühendust hoidke käepärast järgmised andmed.

- Mudeli number
- PNC-number
- Seerianumber

Andmed leiате seadme andmesildilt.

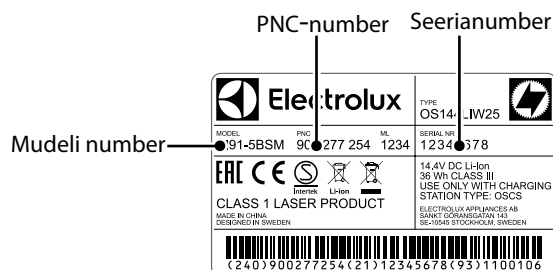

**Precauciones de seguridad**

Este dispositivo puede ser utilizado por niños de 8 años de edad en adelante y personas con capacidades físicas, sensoriales o mentales reducidas o sin experiencia y conocimientos siempre que lo hagan con supervisión o hayan recibido instrucción sobre el uso seguro del dispositivo y comprendan los peligros que supone.

El robot solo debe utilizarse para tareas de aspirado normales en un entorno doméstico y en interiores.

Asegúrese de guardar el robot en un lugar seco.

*Todas las operaciones de servicio o reparación deben ser realizadas por un centro de asistencia autorizado de Electrolux.*

Desconecte el robot del cargador antes de limpiar o realizar el mantenimiento del robot.

No permita que jueguen con el aparato niños pequeños.

El material de embalaje, como las bolsas de plástico o de material textil, no deben estar al alcance de los niños para evitar posibles asfixias.

El robot está diseñado para un voltaje específico. Compruebe que el voltaje de alimentación sea el mismo que el de la etiqueta de características técnicas del adaptador de carga.

Utilice solo la base de carga y el adaptador originales diseñados para el robot.

**Nunca utilice el robot:**

- En zonas húmedas.
- Cerca de gases inflamables, etc
- Cuando el producto presente señales visibles de daños.
- Con objetos punzantes o líquidos.
- Con ceniza caliente o fría, cigarrillos encendidos, etc.
- Con polvo fino, como yeso, cemento, harina o ceniza.
- No deje el robot a la luz directa del sol.
- Evite exponer el robot a calor intenso.
- El pack de baterías interior no debe desmontarse, cortocircuitarse ni colocarse contra una superficie de metal. Utilice solo el pack de baterías diseñado para el robot.

- Quite las baterías del aparato antes de desecharlo.
- El aparato no debe estar conectado a la red al quitar la batería.
- Asegúrese de desechar la batería de forma segura.
- Nunca utilice el robot sin filtro.
- No toque el cepillo giratorio mientras la aspiradora está encendida y el rodillo del cepillo gira. No toque las ruedas mientras el robot esté en marcha.

El uso del robot de algún modo que entre en conflicto con las recomendaciones anteriores puede provocar lesiones graves o dañar el producto. Estas lesiones o daños no están cubiertos por la garantía ni por Electrolux.

La garantía no cubre la reducción de la autonomía de la batería por su envejecimiento o uso, ya que la duración de la batería depende del número de veces y el tiempo que se utiliza el robot.

Antes de limpiar, retire del suelo los objetos pequeños y frágiles como ropa, cordones de cortinas, papeles y cables eléctricos. Si el dispositivo pasa sobre un cable eléctrico y tira de él, existe el riesgo de que pueda hacer caer un objeto de una mesa o estante.

El robot se ha diseñado para no desplazar los objetos grandes en su recorrido. Por tanto, pueden dejarse en su lugar objetos como las sillas para que el robot limpie a su alrededor.

La luz fuerte, paredes con espejos, ventanas de techo a suelo y objetos muy brillantes pueden perturbar el Sistema de visión 3D.

**Visite nuestro sitio web para:**

Obtener consejos, folletos, soluciones a problemas e información de servicio:  
**[www.electrolux.com](http://www.electrolux.com)**



Registrar su producto y recibir mejor servicio:  
**[www.electrolux.com/productregistration](http://www.electrolux.com/productregistration)**



Comprar accesorios y consumibles para su electrodoméstico:  
**[www.electrolux.com/shop](http://www.electrolux.com/shop)**

## Entorno recomendado de funcionamiento, carga y almacenamiento para baterías Electrolux

### 1. Condiciones de almacenamiento, carga y funcionamiento

Este producto está previsto para su uso en un entorno doméstico normal y no debe someterse a temperaturas anómalas.

Para proteger las piezas internas del producto, no lo guarde, cargue ni ponga en funcionamiento en:

- Temperatura ambiente inferior a 10 °C o superior a 30 °C.
- Si el producto se guarda a temperaturas inferiores a 10 °C o superiores a 30 °C. Espere unas horas de modo que los componentes internos de los productos puedan calentarse, enfriarse o secarse antes de usarlos. El uso y almacenamiento fuera de las temperaturas indicadas puede dañar el producto o acortar su vida útil.
- Niveles de humedad (sin condensación) por debajo del 20% o por encima del 80%

Cargue el producto durante al menos 24 horas:

- Antes del primer uso.
- Antes de almacenarlo durante un periodo prolongado. (Retire las baterías del robot antes de almacenarlo durante un periodo prolongado.)
- Después de almacenarlo durante un periodo prolongado.

### 2. Advertencia de formación de rocío

En el interior del producto puede condensarse rocío bajo las condiciones siguientes:

- Al trasladar la unidad de un área fría a otra caliente.
- En condiciones de humedad muy alta.
- Después de calentar una habitación fría.

Espere unas horas a que los componentes internos de los productos se calienten y sequen antes de usarlos.

### 3. Para conservar la vida y el rendimiento de la batería:

- Mantenga siempre el robot cargando cuando no se encuentre en funcionamiento.

- Cárguelo tan pronto como sea posible tras el ciclo de limpieza. Esperar demasiado puede afectar a las baterías.

### Aspectos medioambientales



Este símbolo que aparece en el producto indica que este producto contiene una batería recargable integrada que no debe eliminarse con los residuos domésticos normales.



Este símbolo que aparece en el producto o en el embalaje indica que el producto no debe tratarse como residuo doméstico. Para reciclar su producto, llévelo a un punto de recogida oficial o a un centro de servicio Electrolux, donde se retirará y reciclará la batería y piezas eléctricas de forma segura y profesional. Siga las normas del país sobre recogida por separado de productos eléctricos y baterías recargables.

### Asistencia y servicio al cliente

Al contactar con el centro de servicio de Electrolux, cerciórese de tener la siguiente información a mano:

- Número de modelo
- Número PNC
- Número de serie

Esta información se puede encontrar en la placa de características.

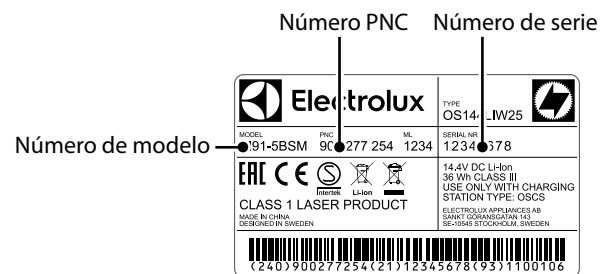

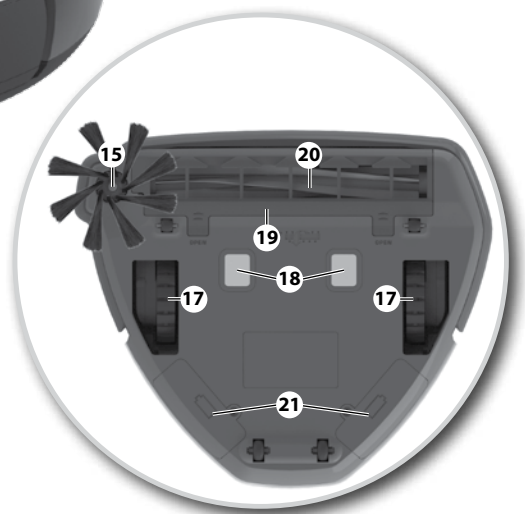
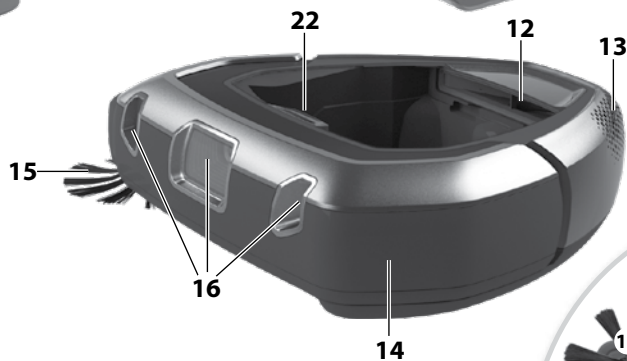
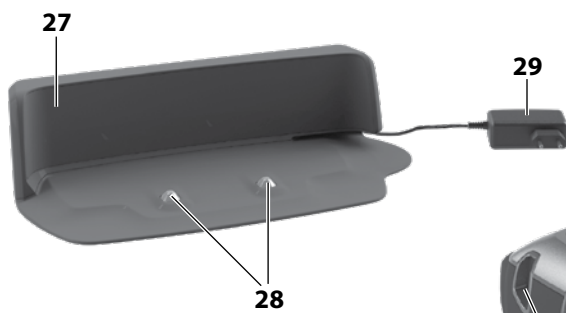
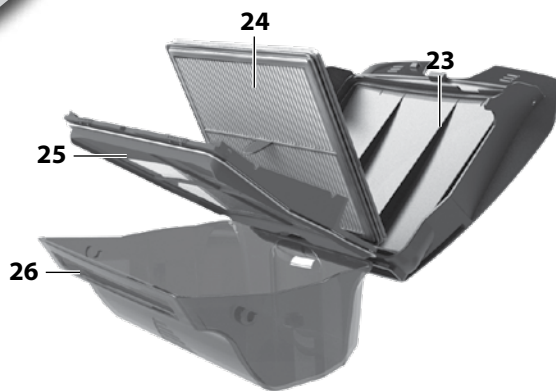

## Eesti

## Enne käivitamist

- Pakkige Electroluxi PUREi9 robottolmuimeja lahti ja kontrollige, kas kõik tarvikud on pakendis olemas.\*
- Lugege kasutusjuhend hoolikalt läbi.
- Pöörake erilist tähelepanu ohutusabinõude osale.

*Soovitame laadida alla rakenduse "PUREi9" rakenduse ja uuendada enne esimest kasutamist selle tarkvara.*

*Nautige oma Electrolux PUREi9 robottolmuimeajat!*

## Sisukord:

Ohutusabinõud .....	34
Tarbijateave ja jätkusuutlikkuspõhimõtted .....	34
Roboti kasutamine .....	40
"PUREi9" rakendusega ühendamine .....	41
Näpunäiteid parimate tulemuste saamiseks .....	43
Tolmukonteineri tühjendamine .....	45
Filtri puhastamine/vahetamine .....	45
Hooldamine ja puhastamine .....	46
Akude vahetamine .....	47
Rikete lahendamine .....	47
Tõrgete kõrvaldamine .....	48

## Robottolmuimeja kirjeldus

- 1 Displei/juhtpaneel
- 2 ECO-funktsiooni nupp
- 3 Kohtpuhastamise nupp
- 4 Esita/paus-nupp / väljalülitamise nupp (pikk vajutus)
- 5 Nupp Kodu
- 6 Kell
- 7 Tolmukonteineri näidik
- 8 Wi-Fi-ühenduse näidik
- 9 Planeeritud puhastamise näidik
- 10 Hoiatusnäidik
- 11 Aku seisundi näidik
- 12 Ventilaator
- 13 Öhu väljalase
- 14 Pamper
- 15 Külghari
- 16 3D Vision System (kaamera)
- 17 Põhirattad
- 18 Laadimiskontaktid
- 19 Harjasrulli kaas
- 20 Harjasrull
- 21 Akusektsioonid
- 22 Tolmukonteineri vabastusnupp
- 23 Tolmukonteineri kaas
- 24 Filter
- 25 Filtri raam (ja võrk)
- 26 Tolmukonteiner
- 27 Laadimisalus
- 28 Laadimiskontaktid
- 29 Toiteadapter ja -juhe

\* Tarvikud võivad mudeliti erineda.

## Español

## Antes de comenzar

- Desembale su robot aspirador Electrolux PUREi9 y compruebe que se incluyen todos los accesorios.\*
- Lea detenidamente el manual de instrucciones.
- Preste especial atención al capítulo de instrucciones de seguridad.

*Recomendamos descargar la app "PUREi9" y actualizar el software antes de utilizar el aparato por primera vez.*

*¡Disfrute de su robot aspirador Electrolux PUREi9!*

## Índice:

Precauciones de seguridad .....	36
Información para el consumidor y política de sostenibilidad .....	36
Cómo usar el robot .....	40
Cómo conectarse a la app "PUREi9" .....	41
Consejos para obtener el mejor resultado .....	43
Vaciado del contenedor de suciedad .....	45
Limpieza/sustitución del filtro .....	45
Mantenimiento y limpieza .....	46
Cambio de las baterías .....	47
Gestión de errores .....	47
Solución de problemas .....	49

## Descripción del robot aspiradora

- 1 Pantalla/Panel de control
- 2 Botón de la función ECO
- 3 Botón de limpieza SPOT
- 4 Botón de inicio/pausa / botón de apagado (pulsación larga)
- 5 Botón Volver
- 6 Reloj
- 7 Indicador de depósito de polvo
- 8 Indicador de conexión WiFi
- 9 Indicador de limpieza programada
- 10 Indicador de advertencia
- 11 Indicador de estado de la batería
- 12 Unidad del ventilador
- 13 Salida de aire
- 14 Paragolpes
- 15 Cepillo lateral
- 16 Sistema de visión 3D (cámara)
- 17 Ruedas principales
- 18 Conectores de carga
- 19 Tapa del rodillo de cepillo
- 20 Cepillo giratorio
- 21 Compartimentos de batería
- 22 Botón de liberación del depósito de polvo
- 23 Tapa del depósito de polvo
- 24 Filtro
- 25 Marco del filtro (y malla de rejilla)
- 26 Depósito de polvo
- 27 Base de carga
- 28 Conectores de carga
- 29 Adaptador y cable de alimentación

\* Los accesorios pueden variar según el modelo.

GB  
FRDE  
DKEE  
ESFI  
ITLV  
NO

SE

## Robottolmuimeja paigaldamine

## Instalación del robot aspirador

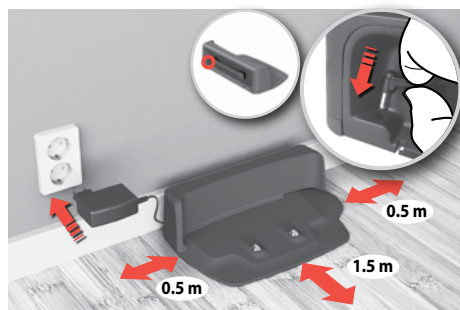

**1. Asetage laadimisalus** pörandale vastu sein. Ühendage adapter aluse küljel asuvasse pesasse. Ühendage toitepistik vooluvõrgu pistikupesasse. Kerige üleliigne toitejuhe aluse tagaosa ümber. Jälgige, et laadimisaluse külgedel oleks 0,5 m ja ees 1,5 m vaba ruumi.

**WiFi-mudel:** Paigutage alus WiFi-ruuteri leviulatusse.

**1. Coloque la Base de carga** en el suelo contra la pared.

Enchufe el adaptador a la clavija de alimentación de la parte lateral de la base. Enchufe el cable de alimentación a la toma de corriente. Enrolle el exceso de cable en la parte trasera de la base. Asegúrese de que hay un área libre de 0,5 m a los lados y 1,5 m frente a la Base de carga.

**Modelo WiFi:** Coloque la base dentro del alcance del router WiFi.

**2. Asetage kohale külghari.**

**Märkus:** Kui robotit kasutatakse kogu pörandat katva vaibaga ruumis, eemaldage parimate tulemuste saavutamiseks külghari.

**2. Coloque el cepillo lateral.**

**Nota:** Si utiliza el robot para limpiar habitaciones enmoquetadas, retire el cepillo lateral para obtener los mejores resultados.

**3. Asetage robot laadimisalusele.**

Roboti laadimisest annab märku pulseeriv akuikoon.

**3. Coloque el robot en la Base de carga.**

El icono de la batería parpadeará, indicando que el robot está recargándose.

## Aku/laadimise olek

## Estado de la batería/carga

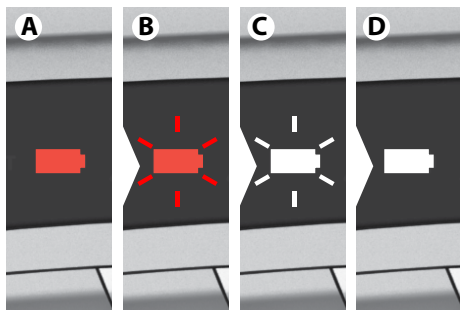

**1. Punane aku (A)** näitab, et rob

**Vilkuv punane tuli (B):** Robot laeb – madal laetuse tase.

**Valge tule vilkumine (C):** Robot on uuesti kasutamiseks piisavalt laetud. (Puhastamiseks vajutage nuppu Esita/ paus.)

**Valge tuli (D):** Robot on valmis kasutamiseks.

Täislaadimiseks kulub aeg on ~3 tundi.

**1. La batería roja (A)** indica que es necesario cargar el robot.

**Luz roja parpadeando (B):** El robot se está cargando – Nivel de carga bajo.

**Luz blanca parpadeando (C):** El robot tiene carga suficiente para utilizarse. (Presione el botón de inicio/ pausa para limpiar.)

**Luz blanca (D):** El robot está listo para utilizarse. El tiempo de carga completa es de ~3 horas.



**2. Aku tööea ja jõudluse säilitamiseks:**

- hoidke robot mittekasutamise ajal alati laadimas;
- Pärast iga puhastamistsükli laadige seadet võimalikult pea laadimisalusel. Liiga kaua ootamine võib mõjutada akude tööd.

**2. Para conservar la vida y el rendimiento de la batería:**

- Mantenga siempre el robot cargando cuando no se encuentre en funcionamiento.
- Carguelo tan pronto como sea posible en la base de carga después del ciclo de limpieza. Esperar demasiado puede afectar a las baterías.



**3. Hoistamine (vooluvõrku ühendamata):** Kui robotit hoistatakse pikemaks ajaks ilma laadimata, tuleb akud välja võtta ja need eraldi hoistada. (Laadige akud enne nende eemaldamist.)

Akude eemaldamise kohta vt lisateavet lk 47.

**3. Almacenamiento (sin conexión a la red):** Si almacena el robot sin haberlo cargado durante y periodo prolongado, extraiga las baterías y guárdelas por separado. (Cargue las baterías antes de extraerlas.) Para extraer las baterías, consulte las instrucciones de la página 47.



## Kuidas ühendada rakendus „PUREi9“ Cómo conectarse a la app “PUREi9”



**1. Laadige App Store'ist või Google playst alla rakendus „PUREi9“, ja järgige juhiseid konto loomiseks ja robotiga ühendamiseks.**

**Märkus:** Veenduge, et telefon on ühendatud kodu WiFi võrku (2,4 GHz).

**1. Descargue la app “PUREi9” en el App Store o Google Play** y a continuación siga las instrucciones para crear una cuenta y conectar el robot.

**Nota:** Asegúrese de que el teléfono esté conectado a la WiFi doméstica (2,4 GHz).

*Soovitage enne esimest kasutamist rakendus alla laadida ja tarkvara uuendada.*

*Recomendamos descargar la app y actualizar el software antes de utilizar el aparato por primera vez.*



**2. Protsessi käigus palub rakendus teil robot tagurpidi pöörata, et aktiveerida WiFi-moodul ja skannida seerianumbriga triipkoodi (A) või sisestada see käsitsi (B). Seejärel tegutsege edasi vastavalt rakenduse juhistele.**

**Märkus:** enne roboti pööramist veenduge, et see oleks vähemalt ühe minuti vältel olnud sisse lülitatud.

**2. Durante el proceso, la app le pedirá que ponga el robot cabeza abajo** para activar el módulo WiFi y escanear el código de barras del número de serie (A) o introducirlo manualmente (B). A continuación, siga el resto de las instrucciones desde la app.

**Nota:** antes de poner el robot boca abajo, asegúrese de que lleve al menos un minuto encendido.



**3. Kui seadistamine on valmis, pöörake robot tagasi oma õigesse asendisse. Roboti WiFi-sümbol (A) süttib, näidates, et robot on kodu WiFi-võrku ühendatud.**

**Märkus:** roboti kella automaatne sünkroniseerumine teie mobiiliseadmega võib võtta mõne hetke.

**Märkus:** vilkuv WiFi-sümbol näitab, et robot üritab võrguga ühendust luua.

**3. Una vez finalizada la configuración, ponga el robot de nuevo en su posición normal.** Se iluminará el símbolo de WiFi (A) indicando que el robot está conectado a su red doméstica.

**Nota:** El reloj del robot puede tardar algunos momentos en sincronizarse automáticamente con su dispositivo móvil.

**Nota:** El símbolo WiFi parpadeando indica que el robot está tratando de conectarse a la red.

## Puhastamisgraafik Programa de limpieza



**Rakenduses on võimalik luua puhastamisgraafikut (päevad ja kellaajad)**

**Es posible programar los días y hora de limpieza en la app**

## Puhastusrežiimid Modos de limpieza

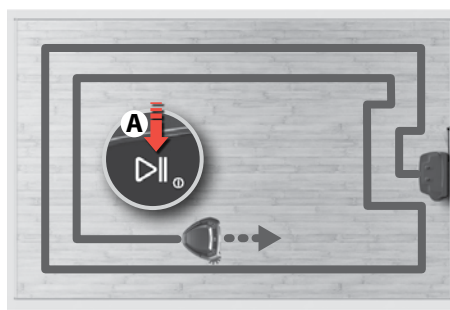

**1. Puhastamise alustamiseks vajutage nuppu Esita/paus (A).** Pärast mõni sekund kestvat käivitumist algab puhastamine. Robot alustab puhastamist seinte äärtest, liikudes järk-järgult sissepoole.

**Märkus:** Puhastamise ajutiseks peatamiseks vajutage korra nuppu Esita/paus (A); puhastamise lõpetamiseks vajutage ja hoidke sama nuppu.

**1. Pulse el botón de inicio/pausa (A) para empezar a limpiar.** Tras unos segundos de puesta en funcionamiento comenzará la limpieza. El robot comenzará a limpiar a lo largo de las paredes, continuando después hacia el interior.

**Nota:** Pulse “inicio/pausa” (A) brevemente para detener la limpieza, o manténgalo pulsado para terminarla.

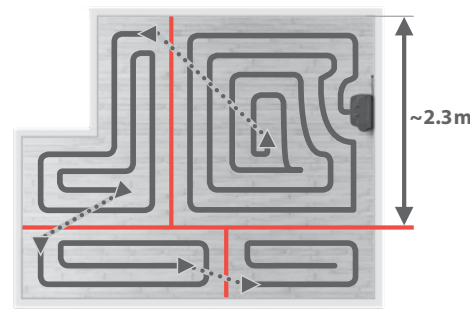

**2. Suured ruumid jagatakse kuni 2 x 2.3 m suurusteks sektoriteks.**

**Märkus:** Puhastusmall on efektiivsem, kui robot alustab tööd seina äärest.

**2. Las habitaciones grandes se dividirán en celdas de 2 x 2 m como máximo.**

**Nota:** El patrón de limpieza es más eficiente si el robot se pone en funcionamiento junto a una pared.

 GB  
FR

 DE  
DK

 EE  
ES

 FI  
IT

 LV  
NO

SE

### Automaatne dokkimine/laadimine Acoplamiento/carga automáticos

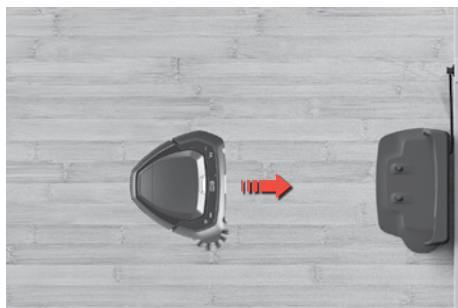

**Puhastamise lõpule jõudmisel**, naaseb robot automaatselt oma laadimisalusele.

**Märkus:** Kui robot ei alustanud liikumist laadimisaluselt, naaseb ta töötamise lõpul liikumise alguspunkti.

**Al terminar la limpieza**, el robot vuelve automáticamente a la base de carga.

**Nota:** Si el robot no se pone en funcionamiento desde la base de carga, al finalizar volverá a la posición inicial.

### Automaatne laadimine puhastussükli ajal Carga automática durante el ciclo de limpieza

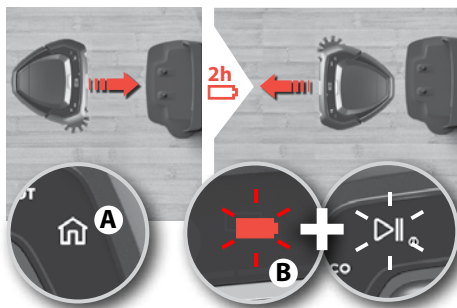

**Kui puhastamise käigus tekib laadimise vajadus**, süttib kodu-nupp ja robot naaseb laadimisalusele. Kodu-nupp (A) põleb. Aku ja Esita/paus nupp (B) vilguvad, andes märku, et robot laeb ja jätkab hiljem tööd kohast, kus see enne katkes.

Puhastamise kiiremini jätkamiseks laeb robot aku täis vaid kuni 90% ulatuses. Laadimisaeg on ~2 tundi.

**Si es preciso recargar durante la limpieza** se encenderá el botón Volver y el robot volverá a la base de carga. El botón Volver (A) está encendido. Los botones de batería e Inicio/pausa (B) parpadean indicando que el robot está cargándose y que retomará la tarea donde se detuvo. El robot se recargará hasta el 90% para continuar la limpieza más rápidamente. El tiempo de carga es de ~2 horas.

### Läve ületamine Traspasar un umbral

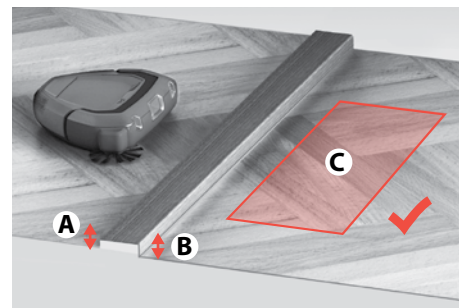

**Enne läve ületamist või üle takistuse ronimist**, robot seisub ja kontrollib:

- kõrgusi (A ja B) mõlemal pool läve/takistust
- et olla kindel, et teisel pool asuv piirkond on kasutamiseks vaba (C)

**Antes de traspasar un umbral o de superar un obstáculo**, el robot se detendrá a comprobar:

- las alturas (A y B) a ambos lados del umbral/obstáculo
- que el área al otro lado esté practicable para el funcionamiento (C)

### Öko-režiim Modo ECO



**Öko-režiim:** Vähemintensiivse puhastamise jaoks vajutage nuppu ECO – võimsus väheneb, töötamisaeg pikeneb ja müratase muutub nõrgemaks. Robot jääb öko-režiimi kuni samale nupule uuesti vajutamiseni.

**Modo ECO:** Para realizar una limpieza más ligera, pulse el botón ECO, que reduce el consumo, prolonga el tiempo en funcionamiento y reduce el nivel de ruido. El robot permanecerá en modo ECO hasta que se pulse de nuevo el botón.

### Dokkimine Acoplamiento



**Puhastamise lõpetamine ja roboti tagasi laadimisbaasi saatmine:** Vajutage Kodu-nuppu. Kui robotit ei käivitatud laadimisaluselt, naaseb ta tagasi oma liikumise alguspunkti.

**Deje de limpiar y envíe el robot a la base de carga:** Pulse el botón Volver. Si el robot no se pone en funcionamiento desde la base de carga, volverá a la posición inicial.

### Kohtpuhastus Limpieza SPOT



**Kohtpuhastus (väike piirkond, ~1 m<sup>2</sup>):** Asetage robot näoga puhastatava koha suunas ja vajutage nuppu SPOT. Robot puhastab piirkonda kaks korda.

**Limpieza SPOT (área pequeña, ~1 m<sup>2</sup>):** Coloque el robot frente al área que desea limpiar y pulse el botón SPOT. El robot limpiará el área dos veces.

## Puhastatava piirkonna ettevalmistamine

### Preparación del área de limpieza

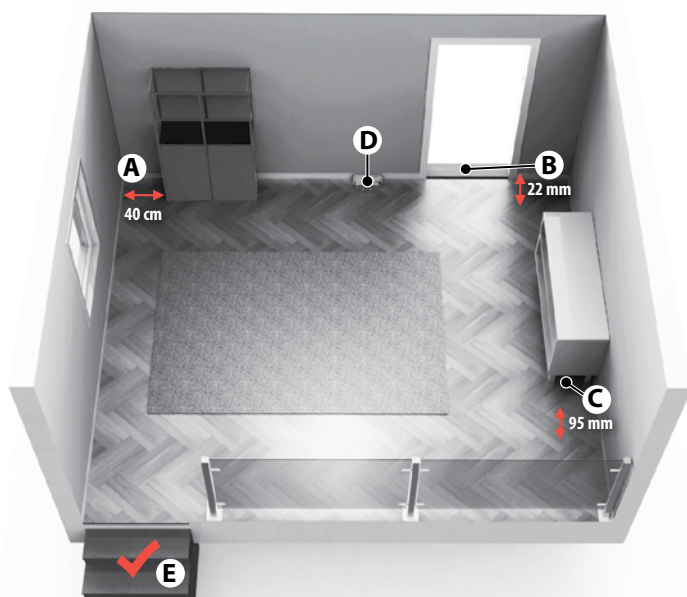

- (A) Jätke ilma jalgadeta mööbli ümber umbes 40 cm vaba ruumi.
- (B) Robot ületab raskusteta kuni 22 mm kõrguseid lävesid.
- (C) Mööbli alt puhastamiseks peab põranda ja mööbli vaheline kaugus olema vähemalt 95 mm.
- (D) Paigutage laadimisalus ukse vasakule küljele.
- (E) Robot tunneb ära trepid ja järsud langused.

- (A) Deje un espacio de 40 cm alrededor de los muebles sin patas.
- (B) El robot cruza fácilmente umbrales con una altura máxima de 22 mm.
- (C) Limpia bajo muebles con más de 95 mm de espacio por debajo.
- (D) Coloque la base de carga a la izquierda de una puerta.
- (E) El robot detecta las escaleras y desniveles pronunciados.

## Puhastatava piirkonna ettevalmistamine

Enne puhastamist eemaldage põrandalt väiksemad ja õrnemad objektid, nagu riided, kardinaribad, paberid ja toitejuhtmed. Kui seade liigub üle toitejuhtme ja veab selle endaga kaasa, võib see tõmmata kaasa laual või riivil asuva toitejuhtmega ühendatud seadme.

Suuremad/kõrgemad objektid (näiteks toolid) võib alles jätta, kuna robot puhastab nende ümber.

Tugev valgus, peeglitega seinad, põrandast laeni aknad ja väga säravad objektid võivad häirida 3D Vision Systemi tööd.

### Puhastamisala piiramine

Robot puhastab kõik põrandapinnad, millele tal on juurdepääs. Puhastamisala piiramiseks sulgege lihtsalt uks või asetage teele mõni takistus.

### Planeeritud puhastamiste vahel tolmust tühjendamine

Planeeritud puhastamistest enim kasu saamiseks tühjendage tolmucontainerit regulaarselt.

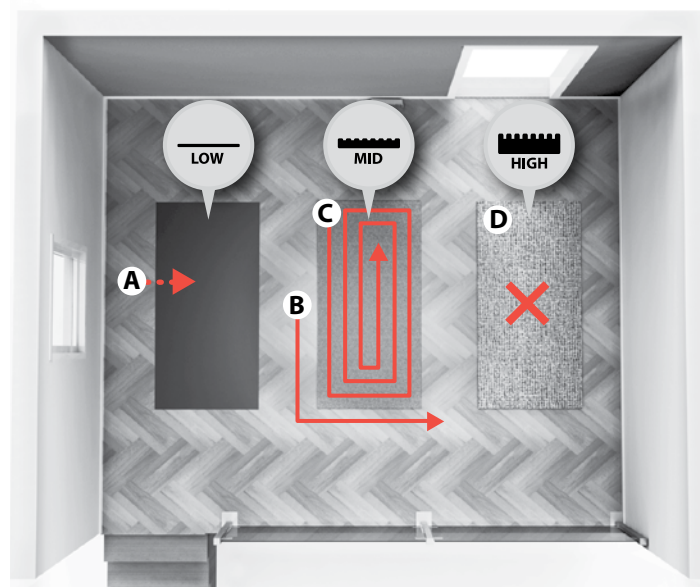

**Vaibad:** Robot puhastab

- **lühikekarvalisi vaipu:** (A) sama liikumismalliga nagu ülejäänud tuba
- **keskmise pikkusega karvaga vaipu:** (B) esmalt nende ümber (C) ja seejärel tuleb robot tagasi et eraldi juba vaip ära puhastada
- **kõrgekarvalisi vaipu:** (D) ei puhastata. Kui robot jõuab ääreni, jätkab ta ülejäänud puhastamisega.

**Alfombras:** El robot limpia

- **alfombras de pelo corto:** (A) dentro del mismo patrón que la habitación
- **alfombras de pelo medio:** (B) primero alrededor de la alfombra (C) y regresando más tarde para limpiar la alfombra por separado
- **alfombras de pelo largo:** (D) no se limpian. Cuando el robot llega al borde, continúa con el resto de la limpieza.

## Preparación del área de limpieza

Antes de limpiar, retire del suelo los objetos pequeños y frágiles como ropa, cordones de cortinas, papeles y cables eléctricos. Si el dispositivo pasa sobre un cable eléctrico y tira de él, existe el riesgo de que pueda hacer caer un objeto de una mesa o estante.

Los objetos más grandes o altos como las sillas pueden dejarse en su lugar para que el robot limpie alrededor de ellos.

La luz fuerte, paredes con espejos, ventanas de techo a suelo y objetos muy brillantes pueden perturbar el Sistema de visión 3D.

### Limitación del área de limpieza

El robot limpia todos los suelos a los que puede acceder. Para limitar el área de limpieza, cierre las puertas o coloque un obstáculo interrumpiendo el paso.

### Vaciado de polvo entre limpiezas programadas

Para que las limpiezas programadas sean más efectivas, vacíe regularmente el contenedor de suciedad.

GB  
FRDE  
DKEE  
ESFI  
ITLV  
NO

SE

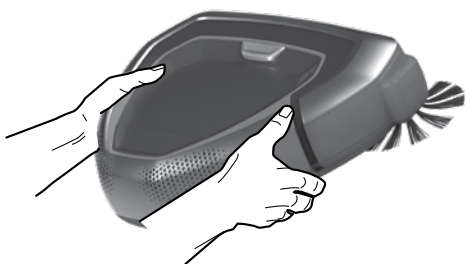

**Kandke robotit alati kahe käega, hoides esiosa üleval.**

**Roboti käsitsi liigutamine:**

Puhastamise käigus ei soovitata robotit käega liigutada, kuna seade võib selle tulemusel alustada puhastamist uuesti algusest.

**Transporte siempre el robot con las dos manos manteniendo arriba la parte delantera. Mover el robot manualmente:**

No es recomendable mover el robot durante el proceso de limpieza, ya que puede reiniciar la limpieza desde el principio.

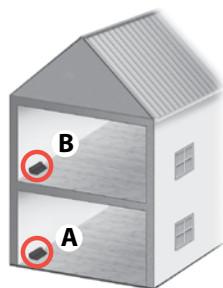

**Mitme korrusega maja puhastamise lihtsustamiseks võib igale korrusele eraldi laadimisaluse paigaldada.**

(ANC: 406000071)

**La limpieza de una casa con varios pisos puede facilitarse utilizando una base de carga en cada piso.**

(ANC: 406000071)

**Roboti väljalülitamine / Apague el robot**

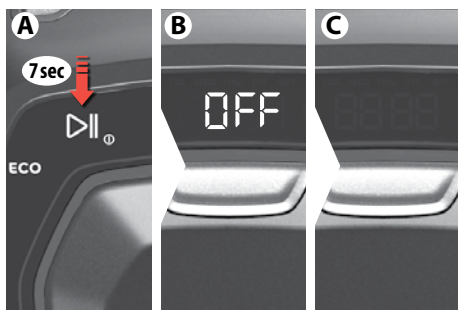

**Roboti väljalülitamine:** Kui te robotit teatud aja jooksul ei kasuta, saate selle täielikult välja lülitada. Selleks toimige järgmiselt.

- Vajutage robotil umbes 7 sekundit esitusnuppu (A)
- Kuvall (B) näidatakse kirja „OFF” (VÄLJAS).
- Kui kuva muutub tumedaks, on robot täiesti välja lülitatud (C)..

**Apague el robot:** También existe la posibilidad de apagar completamente el robot si no se va a utilizar durante un determinado periodo de tiempo. Para hacerlo, siga estos pasos:

- Mantenga presionado el botón de reproducción (A) del robot aproximadamente durante 7 segundos.
- En la pantalla (B) se muestra el mensaje "OFF" is shown on the display (B).
- Cuando la pantalla se oscurece el robot está completamente apagado (C).



**Roboti lähtestamiseks ja uuesti kasutamiseks**

**sisestage see laadimisjaama.** Seda on võimalik laadimisjaamas ka välja lülitada, kui tahate robotit pärast uuesti kasutada, peate seda tõstma ja uuesti laadimisjaama panema.

**Para reiniciar el robot y usarlo nuevamente, colóquelo en la base de carga.**

También es posible apagarlo mientras está en la base de carga; Para hacer esto, tendrá que levantarlo y colocarlo de nuevo en la base para utilizarlo.

## Tolmukonteineri tühjendamine

## Vaciado del contenedor de suciedad



1. Tühjendage tolmucontainerit regulaarselt või kui süttib tolmucontaineri ikoon.

⚠ Kui tolmucontaineri ikoon jääb põlema ka pärast containeri tühjendamist, puhastage ka filter.

1. Vacíe el contenedor de suciedad regularmente o cuando se ilumine su icono.

⚠ Si el símbolo del contenedor de suciedad se mantiene encendido cuando el contenedor está vacío, limpie el filtro.

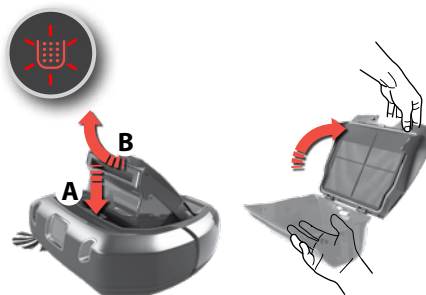

2. Vajutage vabastusnuppu (A) ja eemaldage tolmucontainer, viies selles üles (B) suunas.

Avage kaas, viies selle üles.

Tühjendage tolmucontainer prügikasti

**Märkus:** Tolmucontaineri ikoon vilgub, näidates, et tolmucontainer on eemaldatud või ei ole õiges asendis.

2. Pulse el botón de liberación (A), extraiga el contenedor de suciedad inclinándolo hacia arriba (B).

Abra la tapa inclinándola hacia arriba.

Vacíe el contenedor de suciedad en una cubo de basura.

**Nota:** El icono del contenedor de suciedad parpadea para indicar que se ha retirado o no está en la posición correcta.



3. Pärast containeri tühjendamist sulgege kaas ja pange container tagasi oma kohale

Paigaldage tolmucontainer uuesti robotisse

**Märkus:** Kui tolmucontainer ei ole õigesti kokku pandud ja vajutatakse Esita/paus-nuppu, hakkab tolmucontaineri ikoon vilkuma. Pange tolmucontainer õigesti tagasi oma kohale.

3. Tras vaciar el contenedor, vuelva a colocarlo en su sitio y cierre la tapa

Vuelva a colocar el contenedor de suciedad en el robot.

**Nota:** Si no ha montado bien el contenedor de suciedad, al pulsar el botón de inicio/pausa parpadea el icono del contenedor de suciedad. Monte correctamente el contenedor de suciedad

## Filtri puhastamine

## Limpieza del filtro

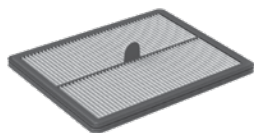

1. Parimate tulemuste saavutamiseks soovime filtri pärast iga 5. puhastamist ära puhastada ja pärast iga 6 kuud välja vahetada

(Ref: ERK2)

1. Para conseguir los mejores resultados, recomendamos limpiar el filtro cada 5 limpiezas y cambiarlo cada 6 meses.

(Ref: ERK2)

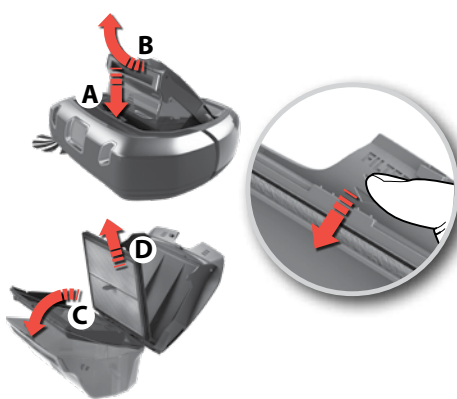

2. Eemaldage filter:

Eemaldage tolmucontainer, viies selle üles (B).

Avage kaas, viies selle üles.

Viige filtriraam üles (C) suunas.

Eemaldage filter (D).

2. Extraiga el filtro:

Extraiga el contenedor de suciedad inclinándolo hacia arriba (B).

Abra la tapa inclinándola hacia arriba.

Incline el marco del filtro hacia abajo (C).

Extraiga el filtro (D).

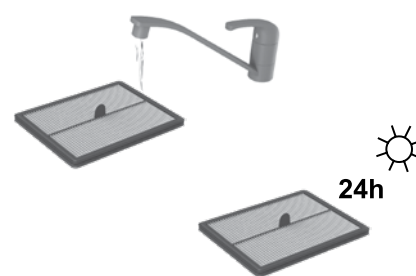

3. Peske filtrit külma veega. Koputage filtriraami vee eemaldamiseks. Laske enne masinasse tagasiasetamist 24 tundi kuivada.

3. Enjuague el filtro con agua fría. Golpee ligeramente el marco del filtro para eliminar el agua. Déjelo secar durante 24 horas antes de volver a colocarlo en la máquina.

GB  
FRDE  
DKEE  
ESFI  
ITLV  
NO

SE

### 3D Vision Systemi (kaamera) puhastamine Limpieza del Sistema de visión 3D (cámara)



**3D Vision System töötab kõige paremini, kui aknad (A, B, C) on puhtad ja kriimustusteta.**

Kasutage puhastamiseks kuiva pehmet lappi. Tugeva määrdumise korral kasutage puhastamiseks neutraalset pesulahust.

**El Sistema de visión 3D funciona óptimamente si las ventanas (A, B, C) se mantienen limpias y sin arañazos.**

Quite la suciedad ligera con un paño suave y seco. Si hay mucha suciedad, puede utilizar un detergente suave.

### Rataste puhastamine Limpieza de las ruedas

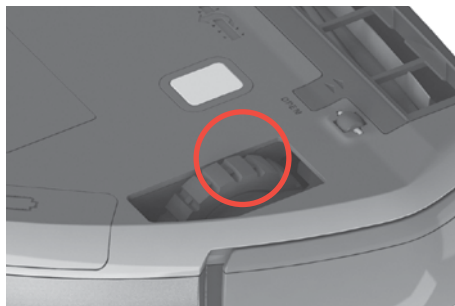

**1. Külge jäänud juuksekarvade jms põhiratastelt eemaldamineii, et nad saaksid vabalt pöörelda.**

**1. Quite los cabellos enredados o similares de las ruedas principales de modo giren libremente.**

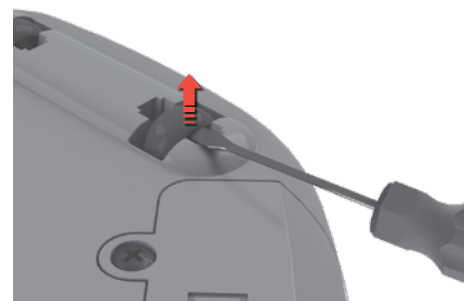

**2. Kui väikerattad kinni kiiluvad, eemaldage need väikese kruvikeeraja abil ettevaatlikult ja tehke rattad puhtaks.**

**2. Si las ruedas pequeñas quedan atascadas, extráigalas con cuidado utilizando un destornillador pequeño y límpielas.**

### Külgharja puhastamine Limpieza del cepillo lateral

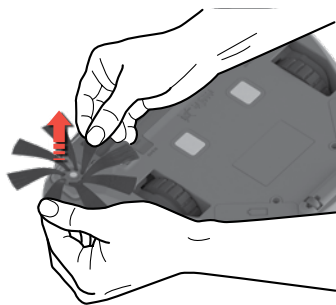

**Tõmmake külgharja selle eemaldamiseks.** Puhastage külghari. Kinnitage külghari uuesti pesasse. Külgharja on võimalik vahetada. (Ref: **ERK2 / EBSB2**)

**Tire del cepillo lateral para extraerlo.** Limpie el cepillo lateral. Vuelva a montar el cepillo lateral en su conector. El cepillo lateral puede cambiarse. (Réf: **ERK2 / EBSB2**)

### Harjarulli puhastamine Limpieza del cepillo de rodillo



**1. Harjarulli kaane eemaldamiseks vajutage kahte riivi ja lükake kaant ettepoole.**

**1. Presione las dos lengüetas y deslice la tapa hacia delante para quitar la tapa del cepillo del rodillo.**



**2. Tõmmake harjarull välja ning puhastage hari ja laagrid.** Eemaldage külge jäänud niidid ja karvad, lõigates nad kääridega lahti. Tagasiasetamine toimub vastupidises järjekorras. Harjarulli saab tagasi panna. (Ref: **ERK2**)

**2. Extraiga el cepillo de rodillo y limpie el cepillo y el rodamiento.** Quite las fibras enredadas recortándolas con tijeras. Vuelva a montar en orden inverso. El cepillo de rodillo puede cambiarse. (Ref: **ERK2**)

## Õhukanali puhastamine

## Limpieza del canal de aire



**Eemaldage tolmukonteiner.** Eemaldage õhukanalist kogunenud praht. Pange tolmukonteiner oma kohale.

**Quite el recipiente de polvo.** Quite la suciedad atascada en el canal de aire. Monte el recipiente de polvo.

## Akude laadimine

## Cambio de las baterías

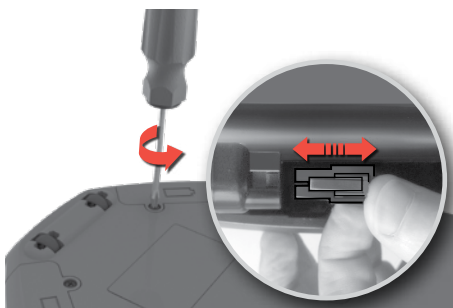

**1. Akusektsioonid asuvad roboti allküljel.** Kasutage akusektsioonide kaante lahtikruvimiseks kruvikeerajat PH2). Pange akukomplektid tagasi oma kohale ja kinnitage tagasi akusektsioonide kaaned.

**⚠ Ettevaatust!** Vahetage kaks akupaketti kindlasti korraga välja.

**1. Los compartimentos de las baterías se encuentran en el lado inferior del robot** Utilice un destornillador (PH2) para soltar las tapas de los compartimentos de baterías. Sustituya los packs de baterías y vuelva a colocar las tapas del compartimento de baterías.

**⚠ ¡Precaución!** Asegúrese de cambiar a la vez los dos packs de baterías.

**2. Kasutage ainult originaaltarnija akusid.**

Akud tuleb eemaldada ja utiliseerida ohutult, tehes seda enne masina enda utiliseerimist. (ANC: 406000060)

**2. Utilice solo piezas de recambio originales.**

Las baterías deben retirarse y desecharse de forma segura antes de desechar la máquina. (ANC: 406000060)

## Laadimiskontaktide puhastamine

## Limpieza de los conectores de carga



**Puhastage kuiva lapiga regulaarselt laadimisalusel ja masinal olevaid laadimiskontakte.**

**Utilice un paño suave seco para limpiar con regularidad los conectores de carga** de la base de carga y de la parte inferior del aparato.

## Tõrgete lahendamine

## Gestión de errores



**1. Tõrke korral** lõpetab robot puhastamise. Hoiatusikoon hakkab vilkuma ning displeile kuvatakse „E:“ ja selle järelle tõrkekood. Samuti kirjeldab tõrget kõlar. Kui on toimunud tõrge, vajutage ükskõik, millisele nupule, et häälsõnumit uuesti esitada.

**1. Si se produce un error,** el robot deja de limpiar. El icono de advertencia comienza a parpadear y aparece en la pantalla “E:” seguido de un código de error. El altavoz también describirá el error. Cuando se produzca un error, pulse cualquier botón para reproducir de nuevo el mensaje de audio.





**2. Kui tõrge on lahendatud,** vajutage puhastamise alustamiseks nuppu Esita/paus.

**Märkus:** Tõrkekoodide ja lahenduste täieliku nimekirja leiate jaotisest „Veatsing“.

**2. Cuando se haya resuelto el error,** pulse el botón Inicio/pausa para comenzar a limpiar.

**Nota:** Encontrará una lista completa de códigos de error y soluciones en la sección “Resolución de problemas”.

## Tõrgete kõrvaldamine

Probleem	Vea- kood	Põhjus	Lahendus
Displei jääb tühjaks	-	Aku on tühi	Laadige aku.
Programm ei käivitu.		Tolmukonteiner ei asu oma kohal või ei ole korralikult suletud.	Asetage tolmucontainer robotisse ja sulgege korralikult kaas.
	 (x3)	Robotit on tõsetud.	Asetage robot enne alustamist põrandale.
Robot ei liigu/puhasta korralikult.	E:10	Pamper on kinni jäänud	Veenduge, et pamper saab korralikult liikuda ja eemaldage praht, mis võiks seda takistada.
	E:11	Parem ratas on kinni jäänud	Kontrollige, kas kõik osad pöörlevad vabalt. Vajaduse korral puhastage osad nende külge jäänud niitidest ja karvadest. Kui harjasrull või külghari on kahjustatud, vahetage need välja.
	E:12	Vasak ratas on kinni jäänud	Vt jaotist „Puhastamine ja hooldamine“ lk 46.
	E:13	Harjasrull on kinni jäänud	Tõstke robot ja asetage kohta, kus ta saab vabalt liikuda. Vt jaotist „Näpunäiteid parimate tulemuste saavutamiseks“ lk 43.
	E:14	Külgharjas on kinni jäänud	Puhastage 3D Vision System ja veenduge, et miski ei takista vaatevälja. Vt jaotist „Puhastamine ja hooldamine“ lk 46.
	E:15	Robot on kinni jäänud või ei suuda navigeerida.	Tühjendage ja/või puhastage tolmucontainer. Vt jaotist „Tolmucontaineri tühjendamine“ lk 45.
	E:17	Robot töötab põrandapinnal, mis on liiga libe.	Viige robot ja laadija uude kohta ja alustage uuesti.
Laadimisnäitu ei ole	-	Toitejuhe ja adapter ei ole korralikult kokku pandud ja/või vooluvõrku ühendatud.  Roboti laadimisplaadid ja laadimisalus ei ole omavahel ühendatud.	Ühendage adapteri pistik laadimisalusega. Ühendage toitejuhe vooluvõrku. Veenduge, et roboti laadimisplaadid ja laadimisalus on omavahel ühendatud.  Veenduge, et pistik ja juhe ei ole kahjustatud.
Akud saavad ruttu tühjaks	-	Akude tööiga on läbi saanud.	Vahetage 2 akupaketti välja. Vt jaotist „Akude laadimine“ lk 47.
Akuga seotud probleemid	E:20	Kasutatakse vale laadimisalust.	Kasutage ainult robotiga kaasasolevat originaal Electroluxi laadimisalust. Kui laadimisalus vajab väljavahetamist, kasutage selleks Electroluxi laadimisalust (ANC: 406000071).
	E:21	Kasutamise käigus on akude töös häireid.	Vahetage 2 akupaketti välja. Vt jaotist „Akude laadimine“ lk 47.
	E:22	Toote temperatuur on liiga kõrge.	Laske robotil puhata 6 tundi laadimisjaamast väljaspool.
	E:23	Akud ei ole korralikult robotiga ühendatud.	Ühendage akud robotiga Vt jaotist „Akude laadimine“ lk 47.

Probleem	Vea- kood	Põhjus	Lahendus
Aega ei kuvata..	- - - -	Hetke kellaage ei ole seadistatud.	Roboti ühendumisel WiFi-võrguga seadistatakse automaatselt kellaage.
Robotil on kuvatud vale kellaage.		Robot ei ole saanud WiFi-võrgust uuendatud aega.	Veenduge, et robot on ühendatud WiFi-võrku ja oodake, kuni ta on saanud õige aja. Kui 24 tunni jooksul ei leia aset uuendamist, teostage toiming uuesti.
Tuba ei ole korralikult puhastatud, kuid robot naaseb tagasi laadimisjaama.	-	Robot naaseb laadimisjaama akusid laadima.	Robot jätkab automaatselt puhastamisprogrammi kohe, kui akud on täislaetud.
Robotisse on sisse imetud vett.	-	-	Mootor tuleb Electroluxi ametlikus hoolduskeskuses välja vahetada. Garantii ei hõlma vee sissetungimise põhjustatud mootorikahjustusi.
Tarkvaraprobleem	E:30	Tarkvara ei tööta korralikult.	Uuendage roboti tarkvara.
	E:31	Tarkvara uuendamine ebaõnnestus.	Uuendage tarkvara uuesti.
Vajalik on teenindamine	E:40	-	Võtke ühendust ametliku Electroluxi teeninduskeskusega.
Süsteemiviga	E:41	Sisemine viga.	Käivitage soovitud toiming uuesti.
	E:42		

**Võimalike teiste probleemide korral tutvuge rakenduse või meie veebisaidi teenindusalaga.**

## Kulutarvikud ja lisatarvikud

 [www.electrolux.com/shop](http://www.electrolux.com/shop)

 PUREi9 jõudluskomplekt  
Ref: ERK2  
PNC: 9001677674

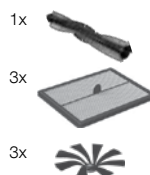

 PUREi9 mootorhari  
REF: EBSB2  
PNC: 9001683938

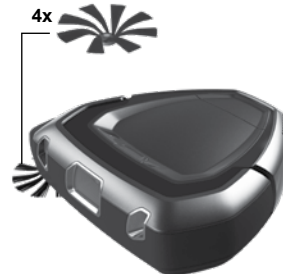

 Laadimisalus  
ANC: 406000071



 Akukomplekt  
ANC: 406000060





Resolución de problemas

Problema	Código de error	Causa	Solución
La pantalla aparece en blanco.	-	La batería está agotada.	Cargue la batería.
El robot no se pone en funcionamiento.		El contenedor de suciedad no está colocado o está mal cerrado.	Coloque el contenedor de suciedad en el robot y cierre bien la tapa.
		El robot está levantado del suelo.	Coloque el robot sobre el suelo antes de ponerlo en funcionamiento.
El robot no se mueve/limpia correctamente.	E:10	El paragolpes está atascado	Compruebe que el paragolpes pueda moverse correctamente y retire la basura que pueda bloquearlo.
	E:11	La rueda derecha está atascada	Compruebe que todas las piezas giren libremente. Limpie y quite las pelusas enredadas en las piezas que sea necesario. Cambie el rodillo de cepillo o el cepillo lateral si están dañados.
	E:12	La rueda izquierda está atascada	Consulte "Limpieza y mantenimiento" en la página 46.
	E:13	El rodillo de cepillo está atascado	Consulte "Limpieza y mantenimiento" en la página 46.
	E:14	El cepillo lateral está atascado	Levante el robot y colóquelo en un lugar en el que pueda moverse libremente. Consulte "Consejos para obtener el mejor resultado" en la página 43.
	E:15	El robot está atascado o no es capaz de orientarse.	Limpie el Sistema de visión 3D y compruebe que no haya nada que bloquee su línea de visión. Consulte "Limpieza y mantenimiento" en la página 46.
	E:16	El Sistema de visión 3D está bloqueado o sucio.	Vacíe o limpie el contenedor de suciedad. Consulte "Vacío del contenedor de suciedad" en la página 45.
Indicación de no carga	-	El contenedor de suciedad está lleno o bloqueado.	Mueva el robot y el cargador a una nueva ubicación y comience de nuevo.
		El cable de alimentación y el transformador no están correctamente instalados y/o conectados a la red eléctrica.	Conecte el adaptador a la Base de carga. Conecte el cable a la red eléctrica. Asegúrese de que las placas de carga del robot y la Base de carga estén conectadas.
Las placas de carga del robot y la Base de carga no están conectadas.	-	Las placas de carga del robot y la Base de carga no están conectadas.	Compruebe que el enchufe y el cable no estén dañados.
		Se ha superado la vida útil de las baterías.	Cambie los dos packs de baterías. Consulte "Cambio de las baterías" en la página 47.

Problema	Código de error	Causa	Solución
Problemas relacionados con las baterías	E:20	Se está utilizando una Base de carga incorrecta.	Utilice solo la Base de carga original de Electrolux suministrada con el robot. Si necesita sustituir la Base de carga, utilice una Base de carga Electrolux (ANC: 406000071).
	E:21	Las baterías sufren fallos de funcionamiento durante el uso.	Cambie los dos packs de baterías. Consulte "Cambio de las baterías" en la página 47.
	E:22	La temperatura del producto es demasiado alta.	Deje descansar el robot sin conectar a la base de carga durante 6 horas.
	E:23	Las baterías no están adecuadamente conectadas al robot.	Conecte las baterías al robot. Consulte "Cambio de las baterías" en la página 47.
No se indica la hora.	--- --	No se ha ajustado la hora actual.	Cuando el robot se conecta al WiFi, la hora se ajusta automáticamente.
El robot indica una hora errónea.		El robot no recibe la hora actualizada de la red WiFi.	Asegúrese de que el robot esté conectado a la red WiFi y espere hasta que reciba la hora correcta. Si no se actualiza en 24 horas, repita el procedimiento inicial.
La habitación no queda suficientemente limpia, pero el robot regresa a la Base de carga.	-	El robot regresa a la Base de carga para cargar las baterías.	El robot continuará automáticamente el programa de limpieza en cuanto se recarguen las baterías.
El robot ha aspirado agua.	-	-	Será necesario cambiar el motor en un servicio técnico autorizado Electrolux. La garantía no cubre posibles daños en el motor a causa de la entrada de agua.
Problema de software	E:30	El software no funciona correctamente.	Actualice el software del robot.
	E:31	Se ha producido un fallo al actualizar el software.	Repita la actualización del software.
Preciso servicio técnico	E:40	-	Póngase en contacto con un centro de servicio técnico autorizado de Electrolux.
Error del sistema	E:41	Error interno.	Reinicie la operación deseada.
	E:42		

**Si tiene más problemas, consulte el área de servicio en la app o en nuestro sitio web.**

Consumibles y accesorios

[www.electrolux.com/shop](http://www.electrolux.com/shop)

Kit PUREi9 Performance  
Ref: ERK2  
PNC: 9001677674

Cepillo motorizado PUREi9  
REF: EBSB2  
PNC: 9001683938

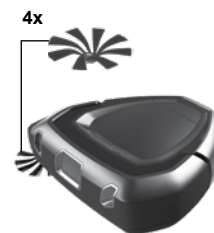
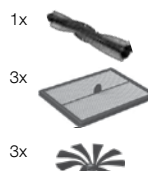

Base de carga  
ANC: 406000071



Pack de baterías  
ANC: 406000060



GB  
FR

DE  
DK

EE  
ES

FI  
IT

LV  
NO

SE

## Turvallisuusohjeet

Lapset, jotka ovat 8-vuotiaita tai yli, tai henkilöt, joilla on fyysisiä, aistillisia tai henkisiä puutteita tai puutteellinen kokemus ja tuntemus, voivat käyttää tätä laitetta ainoastaan, jos heitä on valvottu tai ohjattu laitteen turvallisessa käytössä ja he ymmärtävät laitteen käyttöön liittyvät vaarat.

Robotti on tarkoitettu vain normaaliin koti- / sisäympäristön imuroimiseen.

Varmista, että robottia säilytetään kuivassa paikassa.

*Ainoastaan valtuutettu Electrolux-huoltoliike saa suorittaa huolto- ja korjaustoimenpiteitä laitteelle.*

Poista robotti laturista ennen robotin puhdistusta tai huoltoa.

Älä anna lasten leikkiä laitteella.

Pakkausmateriaalit (esim. muovi- ja kangaspussit) tulee pitää lasten ulottumattomissa tukehtumisvaaran välttämiseksi.

Robotti on suunniteltu tiettyä jännitettä varten. Tarkista, että syöttöjännite vastaa lataussovittimen tyyppikilven jännitearvoa.

Käytä vain robotille suunniteltua alkuperäistä lataustelakkaa ja virtasovitinta.

### Älä koskaan käytä robottia:

- Kosteissa olosuhteissa.
- Syttyvien kaasujen, jne. lähellä.
- Kun tuotteessa on nähtävissä olevia vaurioita.
- Terävien esineiden tai nesteiden imurointiin. .
- Kuuman tai kylmän tuhkan, sytytettyjen tupakannatsojen jne. imurointiin.
- Hienon pölyn, esimerkiksi kipsistä, betonista, jauhoista tai kuumasta/kylmästä tuhkasta tulevan pölyn imurointiin.
- Älä jätä robottia suoraan auringonvaloon.
- Älä altista robottia voimakkaalle lämmölle.
- Akkua ei saa purkaa, asettaa oikosulkuun tai metallipinnan päälle. Käytä vain robotille suunniteltua akkua.
- Akut on poistettava laitteesta ennen kuin se hävitetään.

- Laite ei saa olla kytkettynä pistorasiaan akun poistamisen aikana.
- Akku on hävitettävä turvallisesti.
- Älä käytä robottia koskaan ilman suodatinta.
- Älä kosketa harjarullaan, kun imuri on kytketty toimintaan ja harjarulla pyörii. Älä kosketa pyöriin robotin ollessa toiminnassa.

Jos robottia käytetään yllä mainittujen suositusten vastaisesti, seurauksena voivat olla vakavat henkilövahingot tai tuotteen vaurioituminen. Takuu ei kata kyseisiä vahinkoja tai vaurioita eikä Electrolux ota niistä vastuuta.

Takuu ei kata akun käyttöiän lyhenemistä johtuen akun iästä tai käytöstä, koska akun käyttöiän pituus riippuu robotin käytön pituudesta ja käyttökertojen määrästä.

Poista ennen puhdistusta lattialta pienet ja hauraat esineet, vaatteet, verhonarut, paperit ja virtajohdot. Jos laite kulkee virtajohdon yli tai vetää sitä, pöydällä tai hyllyllä oleva esine voi pudota.

Robotti ei siirrä sen edessä olevia suuria esineitä. Isommat esineet, kuten tuolit, voidaan jättää lattialle, ja robotti puhdistaa niiden ympäriltä.

Voimakas valo, peileillä peitetyt seinät, lattiasta kattoon ulottuvat ikkunat ja erittäin kiiltävät esineet voivat häiritä 3D Vision -järjestelmää.

## Vieraile verkkosivullamme:



Saadaksesi käyttöön liittyviä neuvoja, esitteitä, vianmääritysohjeita ja huolto-ohjeita: **[www.electrolux.com](http://www.electrolux.com)**



Tuotteen rekisteröimiseksi parempaa huoltoa varten: **[www.electrolux.com/productregistration](http://www.electrolux.com/productregistration)**



Hankkiaksesi laitteeseesi lisävarusteita ja tarvikkeita: **[www.electrolux.com/shop](http://www.electrolux.com/shop)**

## Electroluxin akkujen käyttö-, lataus- ja säilytysohjeet

### 1. Käyttö-, lataus- ja varastointiolosuhteet

Tämä tuote on tarkoitettu käytettäväksi normaalissa kotiympäristössä ja se tulee suojata normaalista poikkeavilta lämpötiloilta.

Tuotteen sisäisten osien suojaamiseksi sitä ei saa säilyttää, ladata tai käyttää:

- Alle 10 °C tai yli 30 °C ympäristön lämpötilassa.
- Jos tuotetta varastoidaan alle 10 °C tai yli 30 °C lämpötilassa. Odota muutaman tunnin ajan, jotta tuotteiden sisäosat viilenevät tai lämpenevät ja kuivuvat ennen käyttöä. Käyttö ja varastointi ulkolämpötiloissa voi vahingoittaa tuotetta tai lyhentää sen käyttöikää.
- Alle 20 % tai yli 80 % kosteustasot (ei-kondensoituva)

Lataa tuotetta vähintään 24 tunnin ajan:

- Käyttöönotto.
- Ennen pitkäaikaista säilytystä. (Poista akut robotista ennen pitkäaikaista säilytystä).
- Pitkän säilytyksen jälkeen.

### 2. Kosteuden tiivistymistä koskevat varoitukset

Tuotteen sisälle voi tiivistyä kosteutta seuraavissa olosuhteissa:

- Laite siirretään kylmästä paikasta lämpimään.
- Erittäin kosteissa olosuhteissa.
- Kylmän huoneen lämmittämisen jälkeen.

Odota muutaman tunnin ajan, jotta tuotteiden sisäosat lämpenevät ja kuivuvat ennen käyttöä.

### 3. Akun käyttöön ja tehon säilyttämiseksi:

- Pidä robotti aina latauksessa, kun sitä ei käytetä.
- Lataa se mahdollisimman pian puhdistusjakson jälkeen. Jos laite on lataamatta liian pitkään, se voi vaikuttaa akkuihin.

## Ympäristönsuojelu



Tämä tuotteessa oleva symboli ilmoittaa, että tuotteessa on sisäänrakennettu ladattava akku, jota ei saa hävittää kotitalousjätteiden mukana.



Laitteessa tai sen pakkauksessa oleva symboli ilmaisee, että tuotetta ei voi käsitellä tavallisena kotitalousjätteenä. Jos haluat kierrättää tuotteen, vie se viralliseen keräyspisteeseen tai Electroluxin valtuutettuun huoltoliikkeeseen, joka voi poistaa ja kierrättää akun ja sähköosat turvallisesti ja ammattimaisesti. Noudata maasi sääntöjä sähkölaitteiden ja ladattavien paristojen erillisestä keräämisestä.

## Asiakaspalvelu ja huolto

Pidä seuraavat tiedot saatavilla ottaessasi yhteyttä Electrolux-huoltopalveluun.

- Mallinumero
- PNC-numero
- Sarjanumero

Kyseiset tiedot löytyvät laitteen arvokilvestä.

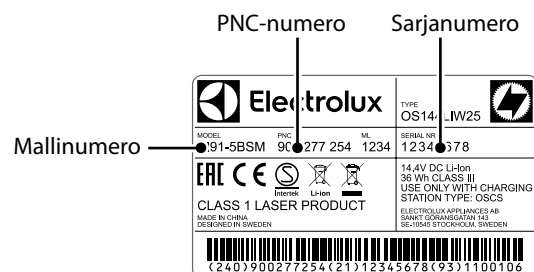

**Precauzioni di sicurezza**

Questo apparecchio può essere usato da bambini a partire da 8 anni e da adulti con capacità fisiche, sensoriali o mentali limitate, o con scarsa esperienza o conoscenza sull'uso dell'apparecchio, solamente se sorvegliati o se istruiti relativamente all'uso dell'apparecchio e se hanno compreso i rischi coinvolti.

Il robot deve essere usato unicamente per operazioni di normale aspirazione in ambienti domestici/interni.

Conservare sempre il robot in un ambiente asciutto.

*Qualsiasi intervento di manutenzione e riparazione deve essere eseguito presso un Centro di assistenza autorizzato Electrolux.*

Togliere il robot dal caricatore prima di sottoporlo a interventi di pulizia o manutenzione.

Non permettere ai bambini di giocare con l'apparecchio.

Tenere il materiale di imballaggio, tra cui i sacchetti di plastica o sporte di tela, fuori dalla portata dei bambini per evitare il rischio di soffocamento.

Il robot è stato progettato per l'utilizzo con una tensione di alimentazione specifica. Assicurarsi che il voltaggio indicato sulla targhetta della base di ricarica corrisponda alla tensione di alimentazione in utilizzo.

Servirsi unicamente della stazione di caricamento e dell'adattatore progettati per il robot.

**Non usare mai il robot:**

- In aree bagnate.
- In prossimità di gas infiammabili e simili.
- Se il prodotto mostra segni visibili di danneggiamento.
- Su oggetti appuntiti o su liquidi.
- Su cenere calda o fredda, mozziconi di sigaretta accesi e simili.
- Su polvere fine di intonaco, calcestruzzo, farina o cenere calda o fredda.
- Non lasciare il robot esposto alla luce solare diretta.
- Evitare di esporre il robot a fonti di calore troppo forti.
- Il pacco batteria all'interno non va smontato, sottoposto a corto-circuito o appoggiato contro superfici metalliche. Servirsi unicamente del pacco batteria progettato per il robot.
- Le batterie devono essere rimosse dall'apparecchio prima del suo smaltimento.

- L'apparecchio deve essere scollegato dall'alimentazione elettrica durante la rimozione delle batterie.
- La batteria deve essere smaltita in modo sicuro.
- Non usare mai il robot senza filtro.
- Non toccare la spazzola rotante mentre l'aspirapolvere è acceso e la spazzola rotante sta girando. Non toccare le ruote mentre il robot è in funzione.

L'uso del robot secondo modalità non conformi alle summenzionate indicazioni potrebbe causare gravi lesioni personali o danni al prodotto. Tali danni non sono coperti dalla garanzia o da Electrolux.

La garanzia non copre la riduzione del tempo di funzionamento della batteria dovuta all'invecchiamento o all'uso della stessa, dato che la durata dipende dal tempo e dal numero di volte in cui viene usato il robot.

Prima degli interventi di pulizia, togliere dal pavimento gli oggetti e piccoli e fragili quali ad esempio indumenti, cordicelle di tende, pezzi di carta e cavi di alimentazione. Qualora il dispositivo passi su un cavo di alimentazione e lo tiri, sussiste il rischio che un oggetto cada da un tavolo o da un ripiano.

Il robot è stato progettato per non spostare gli eventuali oggetti di grandi dimensioni che potrebbe incontrare sul suo percorso. Gli oggetti come le sedie possono quindi essere lasciati sul pavimento, dato che il robot pulirà nelle loro immediate vicinanze.

Le luci forti, le pareti ricoperti di specchi o a specchio, le ampie vetrate e gli oggetti molto brillanti possono disturbare il sistema 3D Vision.

**Visitate il nostro sito Web per:**

Ricevere consigli, scaricare i nostri opuscoli, risolvere eventuali problemi, ottenere informazioni sull'assistenza:

**[www.electrolux.com](http://www.electrolux.com)**



Registrate il vostro prodotto per ricevere un'assistenza eccellente:

**[www.electrolux.com/productregistration](http://www.electrolux.com/productregistration)**



Acquistate accessori e beni di consumo per il vostro apparecchio:

**[www.electrolux.com/shop](http://www.electrolux.com/shop)**

## Uso consigliato, caricamento e ambiente di conservazione per i prodotti a batteria Electrolux

### 1. Funzionamento, caricamento e condizioni di conservazione

Questo prodotto deve essere utilizzato in un normale ambiente domestico e non deve essere esposto a temperature anormali.

Per proteggere le sue componenti interne, il prodotto non deve essere conservato, caricato o messo in funzione nelle seguenti condizioni:

- Temperatura ambiente inferiore a 10 °C o superiore a 30 °C.
- Se il prodotto è conservato a una temperatura inferiore a 10 °C o superiore a 30 °C. Attendere alcune ore per consentire alle componenti interne di raffreddarsi o riscaldarsi prima dell'uso. L'utilizzo e la conservazione del prodotto al di fuori del suddetto intervallo di temperatura può danneggiare il prodotto o ridurne la durata di vita.
- Livelli di umidità (non condensante) inferiori a 20% o superiori all'80%

Caricare il prodotto per almeno 24 ore:

- Prima di usarlo per la prima volta.
- Prima di riporlo in previsione di un lungo periodo di inutilizzo. (Togliere le batterie dal robot prima di riporlo per lunghi periodi di inutilizzo.)
- Dopo un lungo periodo di inutilizzo.

### 2. Avvertenza sulla condensa

All'interno del prodotto si potrebbe formare della condensa nelle seguenti situazioni:

- L'unità viene spostata da un luogo freddo a un luogo caldo.
- In condizioni di elevata umidità.
- Dopo aver riscaldato una stanza fredda.

Attendere alcune ore per consentire alle componenti del prodotto di riscaldarsi e di asciugarsi prima dell'uso.

### 3. Per preservare la durata e le prestazioni della batteria:

- Tenere sempre il robot in carica quando non viene usato.
- Caricarlo quanto prima al termine del ciclo di pulizia. Un'attesa eccessivamente lunga potrebbe danneggiare le batterie.

## Considerazioni ambientali



Questo simbolo riportato sul prodotto indica che il prodotto contiene una batteria che non deve essere smaltita con i normali rifiuti domestici.



Questo simbolo riportato sul prodotto o sulla confezione indica che il prodotto non deve essere considerato come un normale rifiuto domestico. Per riciclare il prodotto, consegnarlo presso un punto di raccolta ufficiale o un Centro di assistenza Electrolux in grado di rimuovere e riciclare la batteria e le componenti elettriche in modo sicuro e professionale. Rispettare le norme vigenti nel proprio Paese per quanto riguarda la raccolta differenziata di prodotti elettrici e batterie ricaricabili.

## Servizio Clienti e Assistenza Tecnica

Assicurarsi di avere a portata di mano i seguenti dati quando si contatta il Centro di assistenza Electrolux:

- Codice modello
- Codice prodotto (PNC)
- Numero di serie

Le informazioni si trovano sulla targhetta identificativa.

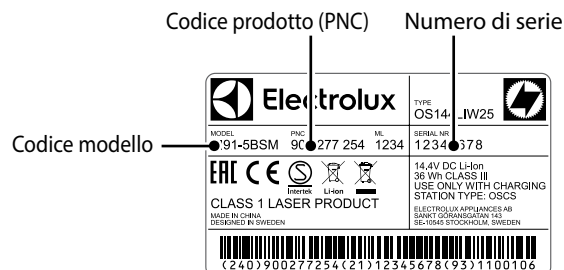

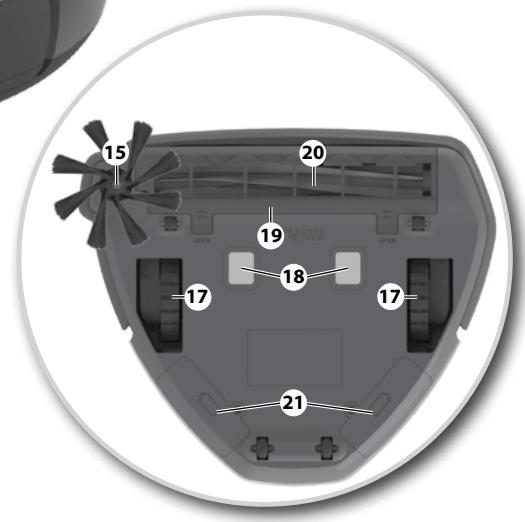
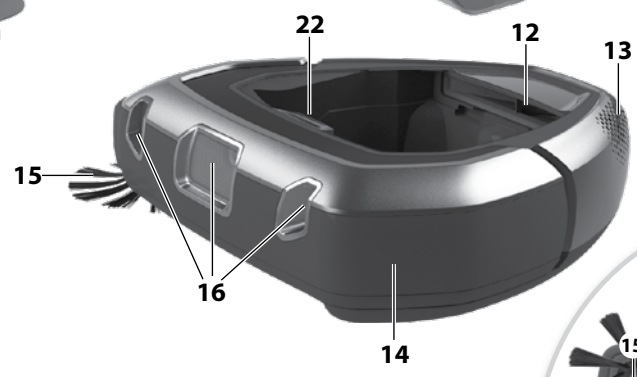
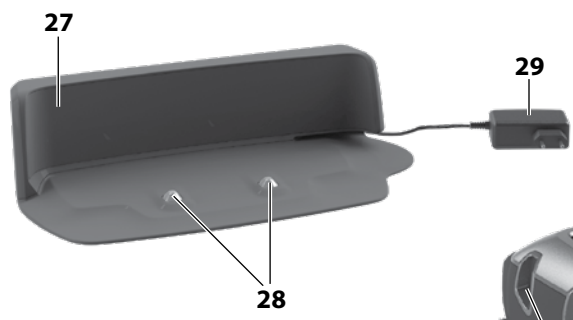
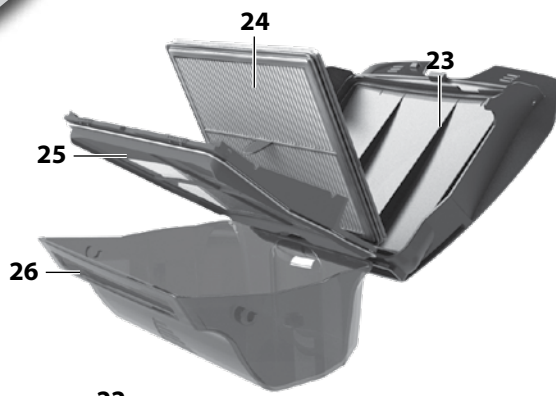

## Suomi

## Käyttöönotto

- Pura Electrolux PUREi9 -robottipölynimuri pakkauksesta ja tarkista, että kaikki lisävarusteet ovat mukana.\*
- Lue ohjekirja huolellisesti.
- Kiinnitä erityistä huomiota turvallisuusohjeisiin.

*Suosittellemme, että lataat "PUREi9"-sovelluksen ja päivität ohjelmiston ennen ensimmäistä käyttöä.*

*Toivotamme Electrolux PUREi9 -robottipölynimurin miellyttäviä käyttöhetkiä!*

## Sisällysluettelo:

Turvallisuusohjeet	50
Kuluttajatiedot ja kestävä kehitys	50
Robotin käyttö	56
Yhteyden muodostaminen "PUREi9" -sovellukseen	57
Vinkkejä parhaiden tuloksien saavuttamiseen	59
Pölysäiliön tyhjentäminen	61
Suodattimen puhdistus/vaihto	61
Puhdistus ja kunnossapito	62
Akkujen lataaminen	63
Toimintavirhe	63
Vianmääritys	64

## Robottipölynimurin kuvaus

- Näyttö / Käyttöpaneeli
- ECO-toiminnon painike
- SPOT-tehopuhdistuspainike
- Käynnistä/Keskeytä-painike / Sammuta-painike (pitkä painallus)
- Koti-painike
- Kello
- Pölysäiliön merkkivalo
- WiFi-yhteyden merkkivalo
- Ajastetun imuroinnin merkkivalo
- Varoituksen merkkivalo
- Akkuvirran merkkivalo
- Imuysikkö
- Ilmanpoisto
- Puskuri
- Sivuharja
- 3D Vision -järjestelmä (kamera)
- Pyörät
- Latausliittimet
- Harjarullan kansi
- Harjarulla
- Akkukotelot
- Pölysäiliön vapautuspainike
- Pölysäiliön kansi
- Suodatin
- Suodattimen kehys (ja karkea verkkosuodatin)
- Pölysäiliö
- Lataustelakka
- Latausliittimet
- Virtasovitin ja -johto

\* Tarvikkeet voivat vaihdella mallikohtaisesti.

## Italiano

## Prima di iniziare

- Estrarre dalla confezione il robot aspirapolvere Electrolux PUREi9 e verificare che siano presenti tutti gli accessori.\*
- Leggere attentamente il manuale delle istruzioni.
- Prestare particolare attenzione al capitolo Consigli in materia di sicurezza.

*Si consiglia di scaricare la App "PUREi9" e di aggiornare il software prima del primo utilizzo.*

*Vi auguriamo un'ottima esperienza con il robot aspirapolvere PUREi9 di Electrolux!*

## Indice:

Precauzioni di sicurezza	52
Informazioni per il consumatore e politica sulla sostenibilità	52
Come usare il robot	56
Come collegarsi alla App "PUREi9"	57
Suggerimenti su come ottenere risultati ottimali	59
Svuotamento del contenitore raccogli-polvere	61
Pulizia/sostituzione del filtro	61
Pulizia e manutenzione	62
Sostituzione delle batterie	63
Gestione degli errori	63
Risoluzione dei problemi	65

## Descrizione del robot aspirapolvere

- Display/Pannello di controllo
- Tasto della funzione ECO
- Tasto pulizia SPOT
- Tasto Avvio/Pausa / Tasto Off (pressione lunga)
- Tasto Home
- Orologio
- Indicatore del contenitore raccogli-polvere
- Indicatore connessione WiFi
- Indicatore pulizia programmata
- Indicatore di funzionamento
- Indicatore stato della batteria
- Unità ventola
- Uscita aria
- Paracolpi
- Spazzola laterale
- Sistema 3D Vision (telecamera)
- Ruote principali
- Connettori di carica
- Coperchio della spazzola rotante
- Spazzola rotante
- Scomparti batterie
- Pulsante di rilascio del contenitore raccogli-polvere
- Coperchio del contenitore raccogli-polvere
- Filtro
- Telaio del filtro (e retina)
- Contenitore raccogli-polvere
- Base di ricarica
- Connettori di ricarica
- Adattatore e cavo

\* Gli accessori possono variare da modello a modello.

GB  
FRDE  
DKEE  
ESFI  
ITLV  
NO

SE

## Robottipölynimurin asennus

## Installazione del robot aspirapolvere

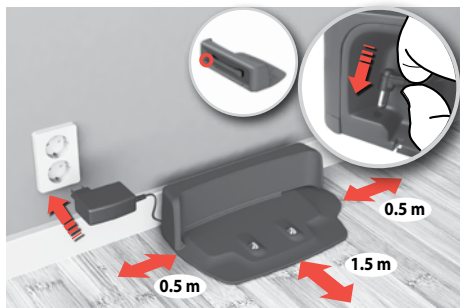

**1. Aseta lataustelakka** lattialle seinää vasten. Liitä virtajohto telakan takana olevaan virtaliittimeen. Kytke virtapistoke pistorasiaan. Kierrä ylimääräinen johto telakan taakse. Varmista, että lataustelakan molemmilla sivuilla on 0,5 m tyhjä alue ja edessä 1,5 m tyhjä alue.

**WiFi-malli:** Aseta telakka WiFi-reitittimen kantaman alueelle.

**1. Collocare la base di caricamento a terra,** appoggiata contro la parete. Collegare l'adattatore al jack di alimentazione sul lato della base. Collegare il cavo di alimentazione alla presa di corrente. Avvolgere il cavo in eccesso sulla parte posteriore della base. Verificare che ci sia uno spazio vuoto di 0,5 m sui lati e di 1,5 m sulla parte anteriore della base di caricamento. **Modello WiFi:** collocare la base all'interno del raggio di portata del router WiFi.



**2. Aseta sivuharja paikoilleen.**

**Huomaa:** Jos robottia käytetään kokolattiamattojen puhdistukseen, poista sivuharja. Näin saadaan parempi puhdistustulos ja estetään harjan vaurioituminen.

**2. Inserire la spazzola laterale.**

**Note:** qualora il robot venga usato per pulire camere interamente ricoperte di moquette, togliere la spazzola laterale per ottenere risultati migliori.



**3. Aseta robotti lataustelakkaan.**

Akkuvirran merkkivalo vilkkuu osoittaen, että robotti latautuu.

**3. Collocare il robot nella base di ricarica.**

L'icona della batteria lampeggerà, indicando che il robot si sta ricaricando.

## Akun/latauksen tila

## Stato batteria/caricamento

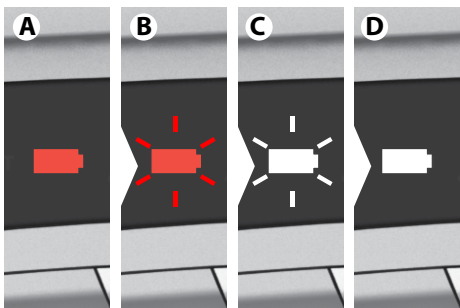

**1. Punainen akku (A)** ilmoittaa robotin lataustarpeesta. **Punainen valo vilkkuu (B):** Robotti latautuu – alhainen latauksen taso. **Valkoinen valo vilkkuu (C):** Robotti on latautunut tarpeeksi käyttöä varten. (Imuroi painamalla Käynnistä/Keskeytä-painiketta). **Valkoinen valo (D):** Robotti on nyt käyttövalmis. Täyteen lataaminen kestää ~3 tuntia.

**1. La batteria rossa (A)** indica che il dispositivo deve essere ricaricato. **Luce rossa lampeggiante (B):** Il robot è in carica – Livello di carica basso. **Luce bianca lampeggiante (C):** Il robot ha una carica sufficiente per essere usato. (Premere il pulsante Avvio/Pausa per avviare le operazioni di pulizia.) **Luce bianca (D):** il robot è pronto all'uso. Il tempo di caricamento completo è di circa 3 ore.



**2. Akun käyttöön ja tehon säilyttämiseksi:**

- Pidä robotti aina latauksessa, kun sitä ei käytetä.
- Lataa se mahdollisimman pian lataustelakassa puhdistusjakson jälkeen. Jos laite on lataamatta liian pitkään, se voi vaikuttaa akkuihin.

**2. Per preservare la durata e le prestazioni della batteria:**

- Tenere sempre il robot in carica quando non viene usato.
- Caricarlo quanto prima nella base di caricamento al termine del ciclo di pulizia. Un'attesa eccessivamente lunga potrebbe danneggiare le batterie.



**3. Varastointi (ei kytkettynä pistorasiaan):** Jos robottia säilytetään ilman lataamista pidemmän aikaa, poista akut ja säilytä ne erillään. (Lataa akut ennen niiden poistamista laitteesta). *Paristojen poistaminen ks. käyttöohje sivulla 63.*

**3. Conservazione (non collegato alla presa):** Qualora si riponga il robot senza caricarlo per un lungo periodo di tempo, rimuovere le batterie e conservarle separatamente. (Caricare le batterie prima di toglierle). *Per rimuovere le batterie, vedere le istruzioni sulla pagina 63.*



## Yhteyden muodostaminen "PUREi9"-sovellukseen Come collegarsi alla App "PUREi9"



**1. Lataa "PUREi9"-sovellus App Storesta tai Google Playstä** ja seuraa käyttäjätilin asetusohjetta ja muodosta yhteys robottiin.

**Huomaa:** Varmista, että mobiililaitte on kytketty kodin WiFi-verkkoon (2,4 GHz).

**1. Scaricare la App "PUREi9" nell'App Store o su Google play**, quindi seguire le istruzioni per creare un account e collegare il robot.

**Nota:** assicurarsi che il telefono sia collegato al WiFi di casa (2,4 GHz).

Suosittelemme, että lataat sovelluksen ja päivität ohjelmiston ennen ensimmäistä käyttöä.  
Si consiglia di scaricare la App e di aggiornare il software prima del primo utilizzo.



**2. Konfiguroinnin aikana sovellus pyytää sinua kääntämään robotin ylösalaisin** aktivoiaksesi WiFi-moduulin ja skannataksesi sarjanumeron viivakoodin (A) tai syöttääksesi sen manuaalisesti (B). Jatka tämän jälkeen sovelluksen ohjeiden noudattamista.

**Huomautus:** varmista ennen robotin kääntämistä, että se on ollut kytkettynä päälle vähintään yhden minuutin ajan.

**2. Durante il processo, la App chiederà di capovolgere il robot** per attivare il modulo WiFi e di effettuare la scansione del codice a barre del numero di serie (A) o di inserirlo manualmente (B). Quindi procedere seguendo le istruzioni della App.

**Nota:** prima di capovolgere il robot, assicurarsi che sia stato spento per almeno un minuto.



**3. Kun asennus on valmis,** käännä robotti takaisin normaaliin asentoonsa. WiFi-symboli (A) syttyy osoittamaan, että robotti on kytketty kotiverkkoon.  
**Huomautus:** saatuaa kestää hetken, että robottikello synkronoi automaattisesti mobiililaitteen kanssa.  
**Huomautus:** Vilkkuva Wifi-symboli osoittaa, että robotti yrittää muodostaa yhteyden verkkoon.

**3. Una volta completata la configurazione,** rimettere il robot nella sua posizione normale. Il simbolo del WiFi (A) si accenderà per indicare che il robot è collegato alla rete domestica. **Nota:** la sincronizzazione automatica tra l'orologio del robot e il proprio dispositivo potrebbe richiedere qualche minuto. **Nota:** il simbolo del WiFi lampeggiante indica che il robot sta cercando di connettersi alla rete.

## Ohjelmoitu puhdistus Programmatore della pulizia



Puhdistus voidaan ajastaa sovelluksen avulla (päivä ja aika)

È possibile programmare la pulizia nella App (giorni e ora)

## Puhdistustoiminnot Modalità di pulizia

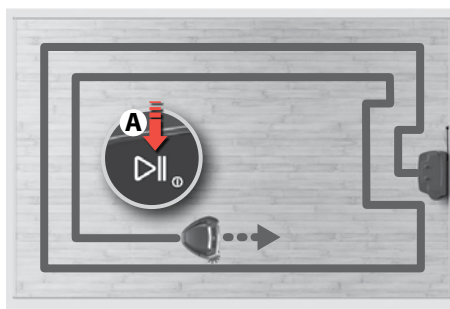

**1. Käynnistä imurointi painamalla Käynnistä/Keskeytä-painiketta (A).** Puhdistus aloitetaan muutaman sekunnin kuluttua käynnistyksen jälkeen. Robotti alkaa puhdistaa seinien vierustoja ja siirtyä sisäänpäin. **Huomaa:** Paina lyhyesti Käynnistä/Keskeytä-painiketta (A) imuroinnin keskeyttämiseksi, tai lopeta imurointi painamalla ja pitämällä painiketta alhaalla.

**1. Premere il pulsante Play/Pausa (A) per avviare la pulizia.** Dopo pochi secondi necessari per l'avvio, la pulizia avrà inizio. Il robot inizierà a pulire lungo i muri, per poi spostarsi gradualmente verso il centro.  
**Nota:** premere brevemente "Play/Pausa" (A) per mettere in pausa la pulizia, oppure premere e tenere premuto il tasto per concludere la pulizia.

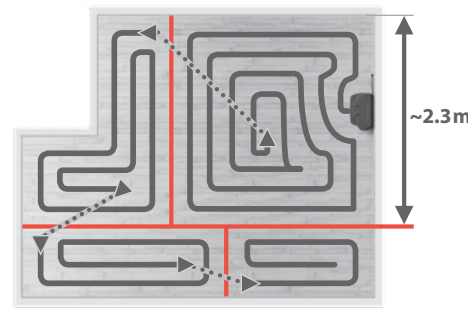

**2. Suuret huoneet jaetaan enintään 2 x 2.3 m alueisiin.**  
**Huomaa:** Puhdistuskuvio on tehokkaampi, jos robotti käynnistetään seinän vieressä.

**2. Le stanze grandi saranno divise in riquadri di massimo 2 x 2.3 metri.**  
**Nota:** lo schema di pulizia risulta più efficiente se si avvia il robot accanto a un muro.

GB  
FRDE  
DKEE  
ESFI  
ITLV  
NO

SE

### Automaattinen telakointi / lataus Docking/Caricamento automatico

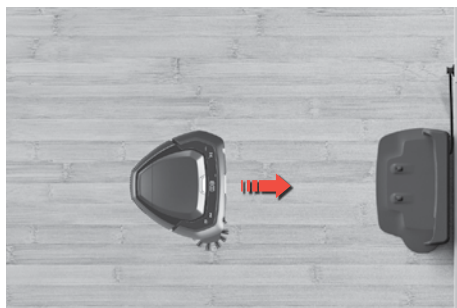

**Imuroinnin jälkeen**, robotti palaa automaattisesti takaisin lataustelakkaan.

**Huomaa:** Jos robottia ei käynnistetä lataustelakasta, se palaa alkusijaintiin puhdistuksen lopuksi (telakan sijasta).

**Al termine della pulizia**, il robot torna automaticamente alla base di caricamento.

**Nota:** Se non si avvia il robot dalla base di caricamento, ritornerà nella posizione iniziale una volta terminata la pulizia.

### Automaattinen väililataus puhdistuksen aikana Caricamento automatico durante il ciclo di pulizia

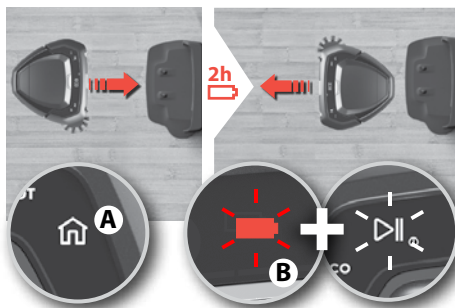

**Jos robottia on ladattava puhdistuksen aikana**, Koti-painike syttyy ja robotti palaa lataustelakkaan. Koti-painike (A) syttyy. Akun merkkivalo ja Käynnistä/Keskeytä-painike (B) vilkkuvat osoittaen, että robotti latautuu ja jatkaa myöhemmin puhdistusta kohdasta, jossa siivous keskeytyi. Robotti latautuu enintään 90 %:sesti väililatauksen aikana, jotta se voi jatkaa puhdistusta mahdollisimman nopeasti. Lataaminen kestää ~2 tuntia.

**Qualora si renda necessaria una ricarica durante il ciclo di pulizia**, si accenderà il tasto home e il robot farà ritorno nella base di caricamento. Il tasto home (A) si accende. La batteria e il tasto Play/Pausa (B) lampeggiano per indicare che il robot è in carica e che riprenderà da dove si era interrotto. Il robot si ricaricherà fino all'90 % per riprendere il ciclo di pulizia più rapidamente. Il tempo di caricamento completo è di circa 2 ore.

### Kynnyksen ylitys Superamento di dislivelli

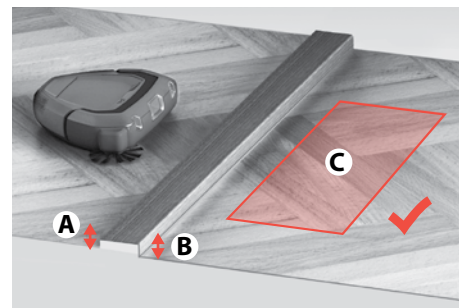

**Ennen kuin robotti ylittää kynnyksen tai esteitä**, se pysähtyy ja tarkistaa:

- Korkeudet (A & B) kynnyksen / esteen kummallakin puolella
- Että toisella puolella oleva alue on vapaa esteistä puhdistusta varten (C)

**Prima di superare un dislivello o di scavalcare un qualsiasi ostacolo**, il robot si fermerà e controllerà:

- Le altezze (A e B) su entrambi i lati del dislivello/ dell'ostacolo
- Che l'area dall'altra parte sia sgombra (C)

### ECO-toiminto Modalità ECO



**ECO-toiminto:** Kevyempi puhdistus painamalla ECO-painiketta. Virrankulutus vähenee, käyttöaika pidentyy ja äänitaso alenee. Robotti pysyy ECO-tilassa, kunnes painiketta painetaan uudelleen.

**Modalità ECO:** per una pulizia più leggera, premere il tasto ECO per ridurre la potenza, prolungare il tempo di funzionamento e ridurre il livello di rumorosità. Il robot resterà in modalità ECO fino a quando non si preme di nuovo il tasto.

### Telakointi Docking



**Imuroinnin lopettaminen ja robotin lähettäminen lataustelakkaan:** Paina Koti-painiketta. Jos robottia ei ole alun perin käynnistetty lataustelakasta, se palaa telakan sijasta käynnistyksen aikaiseen alkusijaintiin.

**Per interrompere la pulizia e inviare il robot alla stazione di caricamento:** Premere il tasto Home. Se il robot non è stato avviato dalla base di caricamento, ritornerà nella posizione di partenza.

### SPOT-tehpuhdistus Pulizia circoscritta (SPOT)



**SPOT-tehpuhdistus (pieni pinta-ala, ~ 1 m<sup>2</sup>):** Aseta robotti osoittamaan aluetta kohti ja paina SPOT-painiketta. Robotti puhdistaa alueen kahdesti.

**Pulizia circoscritta (piccola area di circa 1 m<sup>2</sup>):** posizionare il robot davanti all'area da pulire e premere il tasto SPOT. Il robot pulirà l'area due volte. Il robot pulirà l'area due volte.

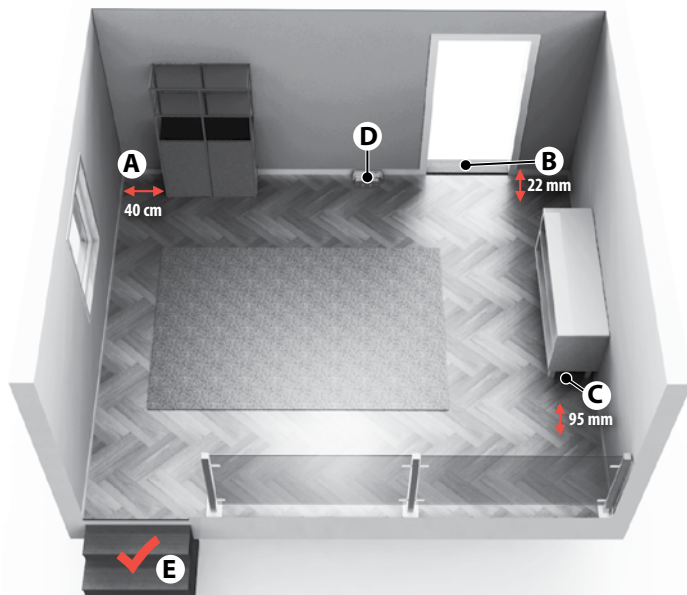
**Imuroitavan tilan valmistelu****Preparazione dell'area da pulire**

- (A) Jätä 40 cm tilaa jalattomien huonekalujen ympärille.
- (B) Robotti ylittää helposti kynnykset, joiden korkeus on enintään 22 mm.
- (C) Se puhdistaa huonekalujen alta, kun tilaa on korkeussuunnassa yli 95 mm.
- (D) Aseta lataustelakka oven vasemmalle puolelle.
- (E) Robotti tunnistaa portaat ja jyrkät pudotukset.

- (A) Lasciare uno spazio di 40 cm intorno ai mobili senza piedi.
- (B) Il robot supera facilmente dislivelli con un'altezza fino a 22 mm.
- (C) Pulisce sotto i mobili con uno spazio di oltre 95 cm dal pavimento.
- (D) Posizionare la base di caricamento nel lato sinistro di una porta.
- (E) Il robot rileva le scale e gli strapiombi.

**Imuroitavan tilan valmistelu**

Poista pienet ja arat esineet (esim. vaatteet, verhojen narut, paperit ja virtajohdot) lattialta ennen imurointia. Jos laite menee virtajohdon yli tai vetää sitä, pöydällä tai hyllyllä oleva esine voi pudota.

Tuolit ja muut suuremmat/korkeammat esineet voidaan jättää tilaan, sillä robotti imuroi niiden ympäriltä

Voimakas ja kirkas valonsäde, peiliseinät, lattiasta kattoon ulottuvat ikkunat ja erittäin kirkaat esineet voivat häiritä 3D Vision -järjestelmää.

**Siivottavan alueen rajaaminen**

Robotti imuroi kaikki alueet, joihin se pääsee. Voit rajata puhdistusalueita sulkemalla ovia tai käyttämällä esteitä.

**Pölysäiliön tyhjennys ajastettujen puhdistusten välillä**

Saat parhaan hyödyn ajastetusta puhdistuksesta tyhjentämällä pölysäiliön säännöllisesti.

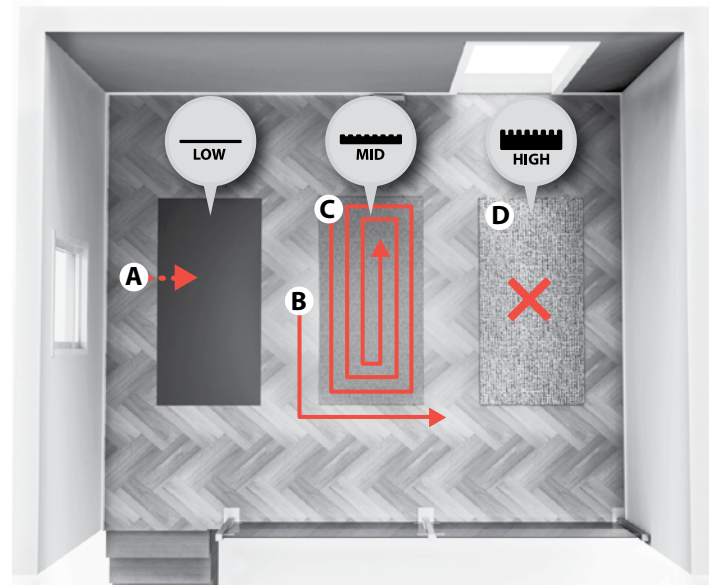

**Matot:** robotti puhdistaa

- **lyhytnukkaiset matot:** (A) samalla kuviolla kuin huoneen
- **matot, joiden nukka ovat keskipitkä:** (B) ensin maton ympäriltä (C) ja palaa myöhemmin puhdistamaan maton erikseen
- **pitkänukkaiset matot:** (D) ei puhdisteta. Kun robotti saavuttaa reunan, se jatkaa muuta puhdistusta.

**Tappeti:** il robot pulisce

- **Tappeti a pelo corto:** (A) usando lo stesso schema della stanza.
- **Tappeti a pelo medio:** (B) prima vi pulisce intorno (C) e in seguito ritorna per pulire il tappeto separatamente
- **Tappeti a pelo lungo:** (D) non vengono puliti. Quando il robot raggiunge il bordo, continuerà con il resto della pulizia.

**Preparazione dell'area da pulire**

Prima degli interventi di pulizia, togliere dal pavimento gli oggetti e piccoli e fragili quali ad esempio indumenti, cordicelle di tende, pezzi di carta e cavi di alimentazione. Qualora il dispositivo passi su un cavo di alimentazione e lo trascini, sussiste il rischio che un oggetto cada da un tavolo o da un ripiano.

Oggetti più grandi/più alti, come ad esempio le sedie, possono essere lasciati dove sono dato che il robot pulirà intorno a loro.

Luci intense, pareti a specchio, ampie vetrate e oggetti molto scintillanti possono interferire con il sistema di visione 3D.

**Limitazione dell'area di pulizia**

Il robot pulirà tutti i pavimenti ai quali riuscirà ad accedere. Per limitare l'area di pulizia basta chiudere le porte o frapporre un ostacolo.

**Svuotamento del contenitore raccogli-polvere tra i cicli di pulizia programmata**

Per ottenere il massimo dalla pulizia programmata, svuotare regolarmente il contenitore raccogli-polvere.

GB  
FRDE  
DKEE  
ESFI  
ITLV  
NO

SE



**Kuljeta robottia aina kahdella kädellä pitämällä etuosaa ylöspäin. Robotin siirtäminen käsin:** Robotin siirtämistä puhdistusprosessin aikana ei suositella, koska se saattaa käynnistää puhdistuksen alusta.

**Trasportare sempre il robot con due mani, tenendo sollevata la parte anteriore. Movimentazione manuale del robot:** è sconsigliato spostare il robot durante il processo di pulizia, in quanto potrebbe riavviare la pulizia dall'inizio.

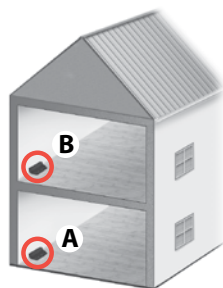

**Monikerroksisissa asunnoissa puhdistamista voidaan helpottaa käyttämällä omaa lataustelakkaa kussakin kerroksessa. (ANC: 406000071)**

**La pulizia di una casa con più piani può essere facilitata usando una base di caricamento extra in ogni piano. (ANC: 406000071)**

Katkaise virta robotista / Spegner il robot

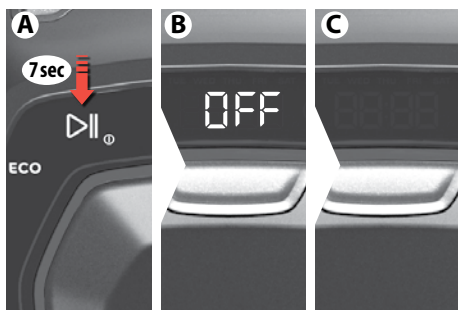

**Katkaise virta robotista:** Voit myös kytkeä robotin kokonaan pois toiminnasta, mikäli et aio käyttää sitä lähiaikoina. Toimi tässä tapauksessa seuraavasti:

- Paina robotin play-painiketta (A) noin 7 sekunnin ajan
- "OFF" tulee näkyviin näyttöön (B).
- Kun näyttö pimenee, robotti on kytkeytynyt kokonaan pois toiminnasta (C).

**Spegner il robot:** È possibile spegnere completamente il robot nel caso in cui non lo si utilizzi per un periodo prolungato. A questo scopo, osservare le seguenti istruzioni:

- Premere il pulsante play (A) sul robot per circa 7 secondi
- Sul display (B) appare la scritta "OFF"
- Quando il display diventa nero, il robot è totalmente spento (C)



**Kun haluat jälleen käyttää robottia, aseta se latausalustalle.** Voit myös katkaista robotista virran latausalustassa. Nosta tässä tapauksessa robotti alustalta ja aseta sitten takaisin paikalleen, kun haluat taas käyttää sitä.

**Per riavviare il robot e riutilizzarlo, collocarlo sulla base di ricarica.** È possibile spegnere il robot anche mentre si trova sulla base di ricarica; dopodiché, per utilizzarlo, è necessario sollevarlo e collocarlo nuovamente sulla base di ricarica.

## Pölysäiliön tyhjentäminen

### Svuotamento del contenitore raccogli-polvere



1. Tyhjennä pölysäiliö säännöllisesti tai kun pölysäiliön kuvake syttyy.

⚠ Jos pölysäiliön merkkivalo palaa, kun pölysäiliö on tyhjä, puhdista suodatin.

1. Svuotare il contenitore raccogli-polvere a intervalli regolari o quando si accende l'icona del contenitore raccogli-polvere.

⚠ Se il simbolo del contenitore raccogli-polvere rimane acceso anche quando il contenitore è vuoto, pulire il filtro.

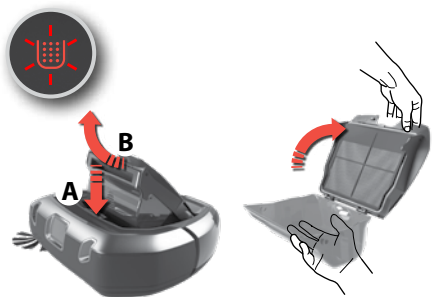

2. Paina vapautuspainiketta (A), irrota pölysäiliö kääntämällä sitä ylöspäin (B). Avaa kansi kääntämällä sitä ylöspäin. Tyhjennä pölysäiliö roska-astiaan.

**Huomaa:** Pölysäiliön kuvake vilkkuu ilmoittaen irrotetusta pölysäiliöstä, tai sen virheellisestä asennosta.

2. Premere il pulsante di rilascio (A), togliere il contenitore raccogli-polvere ruotandolo verso l'alto (B). Aprire il coperchio ruotandolo verso l'alto.

Svuotare il contenitore raccogli-polvere in un cestino.  
**Nota:** L'icona del contenitore raccogli-polvere lampeggia a indicare che il contenitore raccogli-polvere è stato rimosso o che non si trova nella posizione giusta.



3. Kun säiliö on tyhjennetty, sulje kansi ja aseta se takaisin paikoilleen. Aseta pölysäiliö robottiin.

**Huomaa:** Jos pölysäiliötä ei ole asennettu oikein ja Käynnistä/Keskeytä-painiketta painetaan, pölysäiliön kuvake vilkkuu. Asenna pölysäiliö oikein paikoilleen.

3. Dopo aver svuotato il contenitore, chiudere il coperchio e rimmetterlo in posizione.

Rimontare il contenitore raccogli-polvere nel robot.  
**Nota:** Qualora il contenitore raccogli-polvere non sia stato montato correttamente e si preme il pulsante Play/Pausa, l'icona del contenitore raccogli-polvere lampeggerà. Rimontare il contenitore raccogli-polvere correttamente.

## Suodattimen puhdistaminen

### Pulizia del filtro

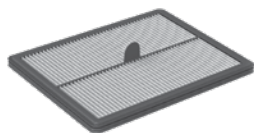

1. Parhaan suorituskyvyn varmistamiseksi suosittelemme puhdistamaan suodattimen joka 5. käyttökerta ja vaihtamaan sen kuuden kuukauden välein. (Viite: ERK2)

1. Al fine di garantire prestazioni ottimali, si consiglia di pulire il filtro ogni 5° ciclo di pulizia e di sostituirlo ogni 6 mesi. (Rif: ERK2)

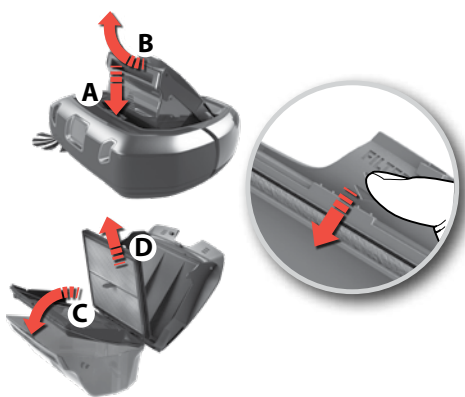

2. Suodattimen irrottaminen:  
Irrota pölysäiliö kääntämällä sitä ylöspäin (B). Avaa kansi kääntämällä sitä ylöspäin. Käännä suodattimen kehystä alaspäin (C). Poista suodatin (D).

2. Rimozione del filtro:  
Togliere il contenitore raccogli-polvere ruotandolo verso l'alto (B). Aprire il coperchio ruotandolo verso l'alto. Ruotare il telaio del filtro verso il basso (C). Rimuovere il filtro (D).

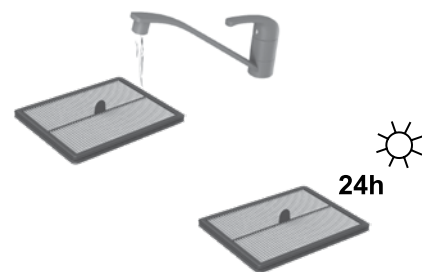

3. Huuhtelee suodatin kylmällä vedellä. Napauta suodattimen kehystä veden poistamiseksi. Anna suodattimen kuivua 24 tuntia, ennen kuin asennat sen takaisin laitteeseen.

3. Risciacquare il filtro con acqua fredda. Scuotere il telaio del filtro per togliere l'acqua. Lasciarlo asciugare per 24 ore prima di rimontarlo nell'apparecchio.

GB  
FR

DE  
DK

EE  
ES

FI  
IT

LV  
NO

SE

### 3D Vision -järjestelmän puhdistaminen (kamera) Pulizia del sistema di visione 3D (telecamera)



**3D Vision -järjestelmä toimii parhaiten, jos linsit (A, B, C) pidetään puhtaina ja niiden ei anneta naarmuuntua.** Puhdista kevyt pöly kuivalla ja pehmeällä liinalla. Jos se on erittäin likainen, puhdista se miedolla pesuaineella.

**Il sistema di visione 3D funziona in modo ottimale se le finestrelle (A, B, C) sono mantenute pulite e senza graffi.**

Spolverare servendosi di un panno morbido asciutto. In caso di sporco ostinato, usare un detergente delicato per eseguire la pulizia.

### Pyörien puhdistaminen Pulizia delle ruote

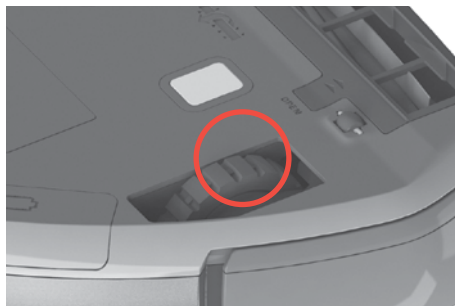

**1. Irrota kiinni juuttuneet hiukset ja vastaavat pyöristä,** jotta ne voivat pyöriä vapaasti.

**1. Togliere i capelli rimasti impigliati nelle ruote principali** in modo che possano girare senza intoppi.

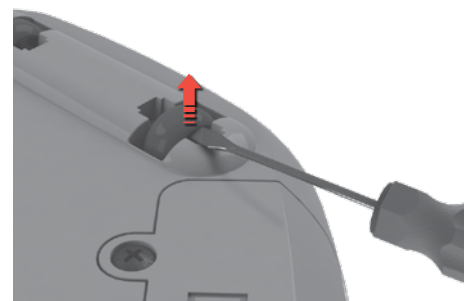

**2. Jos pienet pyörät juuttuvat kiinni,** irrota ne varoen pienellä ruuvimeisselillä ja puhdista pyörät.

**2. Se le rotelle dovessero bloccarsi,** toglierle delicatamente con un piccolo cacciavite e pulirle

### Sivuharjan puhdistaminen Pulizia della spazzola laterale

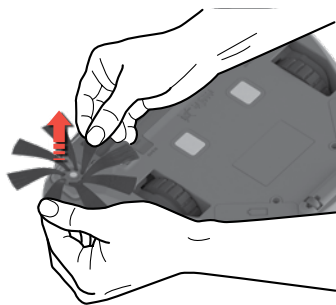

**Vedä sivuharjaa sen irrottamiseksi.** Puhdista sivuharja. Puhdista sivuharja. Kiinnitä sivuharja takaisin paikalleen. Sivuharja voidaan vaihtaa. (Viite: **ERK2 / EBSB2**)

**Tirare la spazzola laterale per estrarla.** Pulire la spazzola laterale. Fissare nuovamente la spazzola laterale nell'attacco. La spazzola laterale può essere sostituita. (Rif: **ERK2 / EBSB2**)

### Harjarullan puhdistaminen Pulizia della spazzola rotante



**1. Paina kahta lukituspainiketta ja liu'uta kantta eteenpäin harjarullan kannen poistamiseksi.**

**1. Premere i due fermi e far scorrere il coperchio in avanti per togliere il coperchio della spazzola rota.**



**2. Vedä harjarulla ulos ja puhdista harja sekä laakerit.** Poista kiinni juuttuneet langat leikkaamalla ne saksilla irti. Asenna osat takaisin paikoilleen käänteisessä järjestyksessä. Harjarulla voidaan vaihtaa. (Viite: **ERK2**)

**2. Estrarre la spazzola rotante e pulirla insieme ai cuscinetti**  
Togliere i fili impigliati tagliandoli con un paio di forbici. Riassemblare nell'ordine inverso. La spazzola rotante può essere sostituita (Rif: **ERK2**)

## Ilmakanavan puhdistaminen

## Pulizia del canale dell'aria



**Poista pölysäiliö.** Poista epäpuhtaudet ilmakanavasta. Aseta pölysäiliö takaisin paikoilleen.

**Togliere il contenitore raccogli-polvere.** Togliere la sporcizia impigliata nel canale dell'aria. Ricollocare in posizione il contenitore raccogli-polvere.

## Akkujen lataaminen

## Sostituzione delle batterie

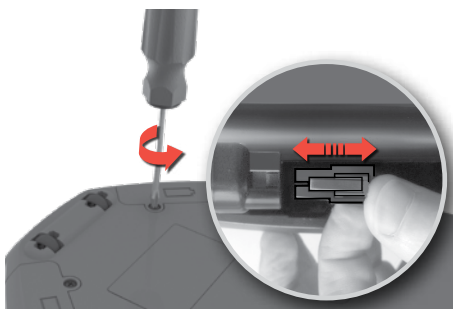

**1. Akkukotelot sijaitsevat robotin alapuolella.** Irrota akkukoteloiden kannet ruuvimeisselillä (PH2). Vaihda akut ja asenna akkukotelon kannet takaisin paikoilleen.  
**⚠ Varoitus!** Vaihda aina molemmat akut samanaikaisesti.

**1. Gli scomparti batteria si trovano sul lato inferiore del robot.** Usare un cacciavite (PH2) per svitare i coperchi degli scomparti batteria. Sostituire i due pacchi batteria e inserire nuovamente i coperchi degli scomparti batteria.  
**⚠ Attenzione!** Accertarsi di sostituire contemporaneamente i due pacchi batteria.

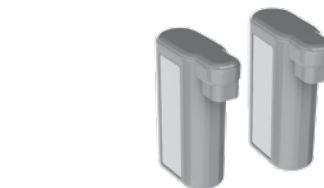

**2. Käytä vain alkuperäisiä valmistajan toimittamia akkuja.** Akut tulee poistaa ja hävittää turvallisesti ennen laitteen hävittämistä. (ANC: 406000060)

**2. Servirsi unicamente di batterie originali fornite dal produttore.** Le batterie devono essere rimosse e smaltite in modo sicuro, prima di procedere allo smaltimento dell'apparecchio. (ANC: 406000060)

## Latausliittimien puhdistaminen

## Pulizia dei connettori di carica



**Puhdista latausliittimet säännöllisesti** kuivalla pehmeällä kankaalla latausalustassa ja koneen alla.

**Utilizzare un panno morbido asciutto per pulire regolarmente i connettori di carica** situati nella base di caricamento e sotto l'apparecchio.

## Toimintavirhe

## Gestione degli errori



**1. Robotti pysähtyy virheen tapahtuessa.** Varoitusmerkkivalo vilkkuu, näytössä näkyy "E:" ja sen jälkeinen virhekoodi. Kaiutin ilmaisee myös virheen. Kun virhe on ilmennyt, voit toistaa ääniviestin uudelleen painamalla mitä tahansa painiketta.

**1. Qualora si verifici un errore,** il robot interrompe le operazioni di pulizia. L'icona di avvertimento lampeggia e la scritta "E", seguita da un codice di errore, sarà visualizzata sul display. In aggiunta, l'altoparlante descriverà l'errore. In seguito a un messaggio di errore, premere un tasto qualsiasi per riascoltare il messaggio audio.



**2. Kun virhe on ratkaistu,** käynnistä imuroidi painamalla Käynnistä/Keskeytä-painiketta.  
**Huomaa:** Katso kaikki virhekoodit ja ratkaisut kohdan "Vianmääritys" ohjeista.

**2. Quando viene risolto un errore,** premere il pulsante Play/Pausa per avviare le operazioni di pulizia.  
**Nota:** per un elenco completo dei codici di errore e delle soluzioni, consultare le istruzioni nella sezione "Risoluzione dei problemi".

GB  
FRDE  
DKEE  
ESFI  
ITLV  
NO

SE

## Vianmääritys

Ongelma	Virhe-koodi	Syy	Korjaustoimenpide
Näyttö on tyhjä.	-	Akku on tyhjä.	Akku on tyhjä.
Robotti ei käynnisty.		Pölysäiliö ei ole paikoillaan tai se on kiinnitetty virheellisesti.	Aseta pölysäiliö robottiin ja sulje kansi hyvin.
	 (x3)	Robotti on nostettu.	Aseta robotti lattialle ennen aloittamista.
Robotti ei liiku/puhdistu oikein.	E:10	Puskuri on juuttunut kiinni	Varmista, että puskurin voi liikkua kunnolla ja poista kaikki roskat, jotka saattavat estää sen.
	E:11	Oikea pyörä on juuttunut kiinni	Tarkista, että kaikki osat pyörivät vapaasti. Puhdista osat ja poista niistä tarvittaessa kiinni juuttuneita lankoja. Vaihda harjarulla tai sivuharja, jos ne ovat vaurioituneet. Lue "Puhdistus ja kunnossapito" sivulla 62.
	E:12	Vasen pyörä on juuttunut kiinni	
	E:13	Harjarulla on juuttunut kiinni	
	E:14	Sivuharja on juuttunut kiinni	
	E:15	Robotti on juuttunut tai se ei pysty navigoimaan.	Nosta robottia ja aseta se vapaaseen tilaan. Lue "Vinkkejä parhaiden tuloksien saavuttamiseen" sivulla 59.
	E:16	3D Vision -järjestelmä on tukossa tai pölyinen.	Puhdista 3D Vision -järjestelmä ja varmista, että mikään ei estä näkökenttää. Lue "Puhdistus ja kunnossapito" sivulla 62.
		Pölysäiliö täysi tai tukkiutunut.	Tyhjennä ja / tai puhdista pölysäiliö. Lue "Pölysäiliön tyhjentäminen" sivulla 61.
	E:17	Robottia käytetään liian liukkaalla pinnalla.	Siirrä robotti ja laturi uuteen paikkaan ja käynnistä se uudelleen.
Ei varausta -merkkivalo	-	Virtajohto ja sovitinta ei ole asennettu oikein ja/tai liitetty sähköverkkoon. Robotissa olevia latausliittimiä ei ole kytketty lataustelakkaan.	Liitä virtasovittimen liitin lataustelakkaan. Liitä virtajohto sähköverkkoon. Varmista, että robotissa olevat latausliittimet on kytketty lataustelakkaan.
Akkujen varaus tyhjenee nopeasti	-	Akkujen käyttöikä on päättynyt.	Vaihda 2 akkua. Tarkistaa "Akkujen vaihtaminen" sivulla 63.
Akun ongelmat	E:20	Käytetään virheellistä lataustelakkaa.	Käytä vain robotin mukana toimitettua alkuperäistä Electroluxin lataustelakkaa. Jos latausalusta on vaihdettava; käytä Electroluxin lataustelakkaa (ANC: 406000071).
	E:21	Akut eivät toimi kunnolla käytön aikana.	Vaihda 2 akkua. Lue "Akkujen vaihtaminen" sivulla 63.
	E:22	Laitteen lämpötila on liian korkea.	Anna robotin pysähtyä latausalustan ulkopuolella 6 tunnin ajan.
	E:23	Akut eivät ole kunnolla kiinni robotissa.	Yhdistä akut robottiin. Lue "Akkujen vaihtaminen" sivulla 63.
Aikaa ei näytetä.	--:--	Kellonaikaa ei ole asetettu.	Aika asetetaan automaattisesti, kun robotti on liitetty WiFi-verkkoon.

Ongelma	Virhe-koodi	Syy	Korjaustoimenpide
Robotissa on virheellinen aika.		Robotti ei ole saanut päivitettyä aikaa WiFi-verkon kautta.	Varmista, että robotti on liitetty WiFi-verkkoon ja odota, kunnes se vastaanottaa oikean ajan. Jos se ei päivity 24 tunnin kuluessa, suorita käyttöönotto uudelleen.
Huone ei ole kunnolla puhdistettu, mutta robotti palaa latausalustalle.	-	Robotti palaa latausalustalle lataamaan akut.	Robotti jatkaa puhdistusohjelmaa automaattisesti heti, kun akut on ladattu.
Robotin sisälle on päässyt vettä.	-	-	Moottori on vaihdettava valtuutetussa Electrolux-huoltoliikkeessä. Takuu ei ole voimassa, jos moottoriin on päässyt vettä ja se on vaurioitunut.
Ohjelmisto-ongelma	E:30	Ohjelmisto ei toimi oikein.	Päivitä robotin ohjelmisto.
	E:31	Ohjelmiston päivitys epäonnistui.	Suorita ohjelmistopäivitys uudelleen.
Huolto on tarpeen	E:40	-	Ota yhteyttä valtuutettuun Electrolux-huoltoliikkeeseen.
Järjestelmävirhe.	E:41	Sisäinen virhe.	Käynnistä haluttu toimenpide uudelleen.
	E:42		
<b>Jos haluat lisätietoja, tutustu mobiilisovelluksen huolto-osioon tai verkkosivujemme asiakastuki-osioon.</b>			

## Tarvikkeet ja varaosat

 [www.electrolux.com/shop](http://www.electrolux.com/shop)

 PUREi9 Performance kit  
Viite: ERK2  
PNC-tuotenumero: 9001677674

 PUREi9 Power brush  
Viite: EBSB2  
PNC-tuotenumero: 9001683938

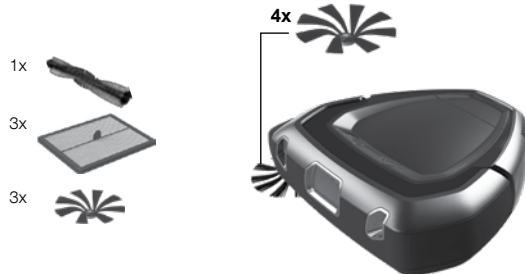



 Lataustelakka  
ANC: 406000071

 Akku  
ANC: 406000060





Guida alla risoluzione dei problemi

Problema	Codice di errore	Causa	Soluzione
Il display è vuoto.	-	La batteria è scarica.	Sostituire la batteria.
Il robot non si avvia.		Il contenitore raccogli-polvere non è presente o non è stato chiuso correttamente.	Collocare il contenitore raccogli-polvere nel robot e chiudere correttamente il coperchio.
		 (x3)	Il robot è sollevato.
Il robot non si sposta/ non pulisce correttamente.	E:10	Il paraurti è bloccato	Assicurarsi che il paraurti si possa muovere liberamente e rimuovere gli eventuali residui che potrebbero bloccarlo.
	E:11	La ruota destra è bloccata.	Controllare che tutte le componenti ruotino liberamente. Pulire e togliere i fili impigliati dalle componenti, ove necessario. Sostituire la spazzola rotante o la spazzola laterale, qualora siano danneggiate. <i>Consultare la sezione "Pulizia e manutenzione" a pagina 62.</i>
	E:12	La ruota sinistra è bloccata.	
	E:13	La spazzola rotante è bloccata.	
	E:14	La spazzola laterale è bloccata.	
	E:15	Il robot è bloccato o non è in grado di muoversi.	Sollevare il robot e posizionarlo in un punto dove si possa spostare liberamente. <i>Consultare la sezione "Suggerimenti su come ottenere risultati ottimali" a pagina 59.</i>
	E:16	Il sistema di visione 3D è bloccato o ricoperto di polvere.	Pulire il sistema di visione 3D e assicurarsi che niente ostruisca la visuale. <i>Consultare la sezione "Pulizia e manutenzione" a pagina 62.</i>
		Il contenitore raccogli-polvere è pieno oppure ostruito.	Svuotare e/o pulire il contenitore raccogli-polvere. <i>Consultare la sezione "Svuotamento del contenitore raccogli-polvere" a pagina 61.</i>
E:17	Il robot sta funzionando su una superficie troppo scivolosa.	Spostare il robot e il caricatore in un nuovo punto e riniziare da capo.	
Nessuna indicazione di carica	-	Il cavo di alimentazione e l'adattatore non sono montati correttamente e/o non sono collegati alla presa di corrente. Le piastre di caricamento sul robot e sulla base di caricamento non sono collegate.	Collegare l'adattatore del connettore alla base di caricamento. Collegare il cavo di alimentazione alla presa di corrente. Verificare che le piastre di caricamento sul robot e sulla base di caricamento siano collegate. Controllare che la presa e il cavo non siano danneggiati.
Le batterie si scaricano in fretta	-	La durata delle batterie è giunta al termine.	Sostituire i due pacchi batteria. <i>Consultare la sezione "Sostituzione delle batterie" a pagina 63.</i>
Problemi relativi alle batterie	E:20	Si sta usando una base di caricamento non idonea.	Utilizzare unicamente la base di caricamento originale Electrolux, fornita insieme al robot. Se la base di caricamento deve essere sostituita, utilizzare la base di caricamento Electrolux (ANC: 406000071).
	E:21	Durante l'uso si verifica un malfunzionamento delle batterie.	Sostituire i due pacchi batteria. <i>Consultare la sezione "Sostituzione delle batterie" a pagina 63.</i>
	E:22	La temperatura del prodotto è troppo alta.	Far riposare il robot fuori dalla stazione di caricamento per 6 ore.
	E:23	Le batterie non sono collegate correttamente al robot.	Collegare le batterie al robot. <i>Consultare la sezione "Sostituzione delle batterie" a pagina 63.</i>

Problema	Codice di errore	Causa	Soluzione
L'ora non viene visualizzata.	--:--	L'ora corrente non è stata impostata.	Quando il robot si collega al WiFi l'ora sarà impostata automaticamente.
Il robot visualizza l'ora sbagliata.		Il robot non ha ricevuto l'ora aggiornata dalla rete WiFi.	Assicurarsi che il robot sia collegato alla rete WiFi e aspettare che riceva l'ora corretta. Se non si aggiorna entro 24 ore, ripetere la procedura di avvio.
La stanza non è stata pulita correttamente ma il robot ritorna alla base di caricamento.	-	Il robot sta facendo ritorno alla base di caricamento per caricare le batterie.	Il robot riprenderà automaticamente il ciclo di pulizia non appena le batterie sono cariche.
Il robot ha aspirato dell'acqua.	-	-	Sarà necessario sostituire il motore rivolgendosi a un Centro di assistenza autorizzato Electrolux. I danni al motore causati dall'ingresso di acqua non sono coperti dalla garanzia.
Problemi relativi al software	E:30	Il software non funziona correttamente.	Aggiornare il software del robot.
	E:31	L'aggiornamento del software non è andato a buon fine.	Ripetere la procedura di aggiornamento del software.
Serve assistenza	E:40	-	Contattare un Centro di assistenza autorizzato Electrolux.
Errore di sistema	E:41	Errore interno.	Riavviare l'operazione desiderata.
	E:42		
<b>Per altri problemi, consultare l'area assistenza nella APP o nel nostro sito Web.</b>			

Materiali di consumo e accessori

 [www.electrolux.com/shop](http://www.electrolux.com/shop)

 Kit performance PUREi9  
Rif: ERK2  
PNC: 9001677674

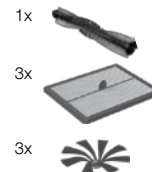

 Spazzola a motPUREi9  
Rif: EBSB2  
PNC: 9001683938

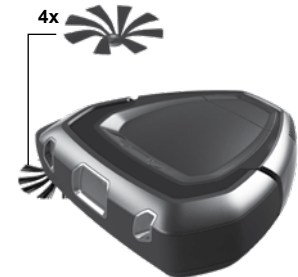

 Base di caricamento  
ANC: 406000071



 Pacco batteria  
ANC: 406000060



GB  
FR

DE  
DK

EE  
ES

FI  
IT

LV  
NO

SE

**Drošības pasākumi**

Šo ierīci drīkst izmantot bērni no 8 gadu vecuma un cilvēki ar ierobežotām fiziskām, sensorām vai garīgām spējām, vai pieredzes un zināšanu trūkumu atbildīgās personas uzraudzībā vai ja tie ir apmācīti par ierīces drošu lietošanu un izprot potenciālos riskus.

Robotu drīkst lietot tikai normālai putekļu sūkšanai mājas apstākļos un māsaimniecības/āra apstākļos.

Robots jāglabā sausā vietā.

*Visi apkopes vai remontdarbi jāveic autorizētā Electrolux servisa centrā.*

Atvienojiet robotu no lādētāja pirms robota tīrīšanas vai apkopes.

Neļaujiet bērniem rotaļāties ar ierīci.

Iepakojuma materiāli, t.i. polietilēna vai auduma maisi, nedrīkst atrasties bērniem pieejamā vietā, lai izvairītos no nosmakšanas.

Robots paredzēts noteiktam spriegumam. Pārbaudiet, vai jūsu elektropadeves spriegums ir tāds pats, kāds norādīts uz uzlādēšanas adaptera datu plāksnītes.

Izmantojiet tikai oriģinālo šim modelim paredzēto uzlādēšanas bloku un adapteri.

**Nekad nelietojiet robotu:**

- mitrās vietās;
- uzliesmojošas gāzes utt. tuvumā;
- kad tā ierīce ir acīmredzami bojāta;
- uz asiem priekšmetiem vai šķidrumiem;
- uz karstiem vai aukstiem pelniem, aizdegtiem cigarešu galiem utt.;
- uz smalkiem putekļiem, piemēram, no apmetuma, betona, miltiem, karstiem vai aukstiem pelniem.
- Neatstājiet robotu tiešā saules gaismā.
- Izvairieties no robota pakļaušanas stipra karstuma iedarbībai.
- Iekšējos akumulatoru blokus nedrīkst izjaukt, nedrīkst veidot īssavienojumu, tie nedrīkst saskarties ar metāla virsmu. Izmantojiet tikai robotam paredzēto akumulatora bloku.
- Akumulatori jāizņem no ierīces, pirms tie tiek izmesti.

- Kad tiek izņemts akumulators, ierīce nedrīkst būt pieslēgta elektrotīklam.
- No akumulatora jāatbrīvojas drošā veidā.
- Nekādā gadījumā neizmantojiet robotu bez filtra.
- Nepieskarieties sukās ruļļa, kad tīrīšanas ierīce ieslēgta un sukās rullis griežas. Nepieskarieties pie riteņiem, kad robots darbojas.

Robota izmantošana, neievērojot augstāk sniegtos norādījumus, var izraisīt smagas traumas un nodarīt izstrādājumam ievērojamus bojājumus. Electrolux garantija neattiecas uz šādām traumām vai bojājumiem.

Garantija neattiecas uz akumulatora darbības laika samazināšanos akumulatora vecuma vai lietošanas dēļ, jo akumulatora mūža garums atkarīgs no tā, cik ilgi un cik bieži robots tiek lietots.

Pirms tīrīšanas paceliet no grīdas mazus un trauslus priekšmetus, tādus kā drēbes, aizkaru auklas, papīrus un elektrības vadus. Ja ierīce pāriet pāri elektrības vadam un pavelk to, kādu priekšmetu var novilkēt no galda vai plaukta.

Robots nepārvieta lielus priekšmetus, kas atrodas tam ceļā. Tādēļ tādus priekšmetus kā krēslus var atstāt uz grīdas, jo robots tīrīs tiem apkārt.

Stipra gaisma, spoguļu sienas, logi no grīdas līdz griestiem un ļoti spīdīgi priekšmeti var traucēt 3D Vision sistēmai.

**Apmeklējiet mūsu vietni, lai:**

Saņemtu padomus par lietošanu, brošūras, problēmrisināšanas informāciju un informāciju par apkopi:

**[www.electrolux.com](http://www.electrolux.com)**



Reģistrētu savu produktu un Lai saņemtu labāku servisu:

**[www.electrolux.com/productregistration](http://www.electrolux.com/productregistration)**



legādātos papildpiederumus un vienreizējās lietošanas detaļas savai ierīcei:

**[www.electrolux.com/shop](http://www.electrolux.com/shop)**

## Ieteicamā ekspluatācijas, lādēšanas un glabāšanas vide Electrolux izstrādājumiem ar akumulatoru

### 1. Ekspluatācijas, lādēšanas un glabāšanas apstākļi

Šo izstrādājumu paredzēts lietot normālos mājsaimniecības apstākļos, un to nedrīkst pakļaut pārmērīgi augstai vai zelai temperatūrai

Lai aizsargātu izstrādājuma iekšējās detaļas, to nedrīkst glabāt, uzlādēt vai ekspluatēt:

- temperatūrā, kas zemāka par 10 °C vai augstāka par 30 °C.
- Ja izstrādājums tiek glabāts temperatūrā, kas zemāks par 10 °C vai augstāks par 30 °C. Nogaidiet dažas stundas, lai produkta iekšējās detaļas varētu atdzist vai sasilt un izžūt pirms lietošanas. Lietojot un glabājot izstrādājumu temperatūrā, kas pārsniedz norādītās robežas, izstrādājums var sabojāties vai tā kalpošanas laiks samazināties.
- Mitrum līmenis, kas zemāks par 20 % vai augstāks par 80 % (bez kondensēšanās)

Uzlādējiet izstrādājumu vismaz 24 stundas:

- Pirms pirmās ieslēgšanas.
- Pirms ilgstošas glabāšanas. (Pirms ilgstošas glabāšanas izņemiet akumulatorus no robota.)
- Pēc ilgstošas glabāšanas.

### 2. Brīdinājums par rasas veidošanos

Rasa var veidoties no izstrādājuma iekšpuses šādos apstākļos:

- ierīce tiek pārvietota no aukstas vietas uz siltu;
- īpaši mitros apstākļos;
- pēc aukstas telpas sasildīšanas.

Nogaidiet dažas stundas, lai produkta iekšējās detaļas varētu sasilt un izžūt pirms lietošanas.

### 3. Lai saglabātu akumulatora darbμūžu un veiktspēju

- vienmēr atstājiet robotu lādējamies, kad tas netiek lietots;
- uzlādējiet to pēc iespējas ātrāk pēc tīrīšanas cikla; pārmērīga vilcināšanās var ietekmēt akumulatorus.

## Apsvērumi par vides aizsardzību



Šis simbols uz produkta norāda, ka produkts satur iebūvētu, atkārtoti uzlādējamu akumulatoru, kuru nedrīkst izmest kopā ar parastiem sadzīves atkritumiem.



Šis apzīmējums uz ierīces vai tās iepakojuma norāda, ka produktu nedrīkst izmest kopā ar sadzīves atkritumiem. Lai otrreizēji pārstrādātu izstrādājumu, aiznesiet to uz oficiālu atkritumu vākšanas punktu vai Electrolux servisa centru, kas var droši un profesionāli izņemt un otrreizēji pārstrādāt bateriju un elektriskās detaļas. Ievērojiet savas valsts noteikumus attiecībā uz atsevišķu elektrisko izstrādājumu un uzlādējamu bateriju savākšanu.

## Klientu apkalpošana un pakalpojumi

Sazinoties ar Electrolux servisa centru, pārliecinieties, ka jums ir šādi dati:

- Modeļa numurs;
- PNC numurs;
- Sērijas numurs.

Šo informāciju var atrast tehnisko datu plāksnītē.

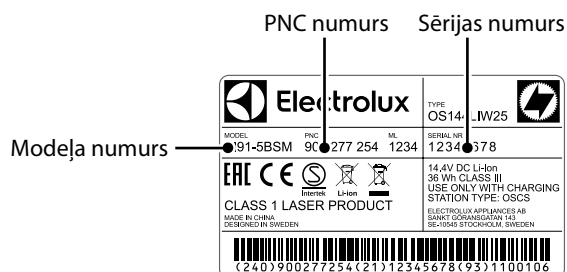

## Sikkerhetstiltak

Dette apparatet kan brukes av barn fra 8 år og oppover og personer med reduserte fysiske, sensoriske eller mentale evner eller manglende erfaring og kunnskap om de er gitt innføring eller instruksjon om bruken av apparatet på en sikker måte og forstår farene involvert.

Roboten bør bare brukes av voksne og bare til innendørs normal husholdningsstøvsuging.

Sørg for at roboten blir oppbevart på et tørt sted.

*All service og reparasjoner må utføres av et autorisert Electrolux-servicesenter.*

Fjern roboten fra laderen og slå den av før du rengjør den eller utfører vedlikehold. Ikke la barn leke med produktet.

Emballasje, f.eks. plastposer, skal oppbevares utilgjengelig for barn for å unngå kvelningsfare.

Roboten er laget for et spesifikt spenningsnivå. Kontroller at nettspenningen er den samme som er angitt på typeskiltet på ladeadapteren.

Bruk bare den originale ladestasjonen og adapteren som er produsert for roboten.

### Aldri bruk roboten:

- I våtrom.
- I nærheten av brennbare gasser osv.
- Når produktet viser synlige tegn på skade.
- På skarpe gjenstander eller væsker.
- På varm eller kald aske, tente sigarettneiper o.l.
- På fint støv, for eksempel fra puss, betong, mel, varm eller kald aske.
- Ikke etterlat roboten i direkte sollys.
- Unngå å utsette støvsugeren for sterk varme.
- Batteripakken inni må ikke demonteres, kortsluttes eller plasseres mot en metalloverflate. Bruk kun den batteripakken som er designet for roboten.
- Batteriene må tas ut av produktet før det kastes.
- Apparatet må ikke være tilkoblet når batteriet fjernes.
- Batteriet skal avhendes på en sikker måte.
- Aldri bruk roboten uten filter.

- Ikke rør børstevalsen når støvsugeren er slått på og børstevalsen roterer. Ikke ta på hjulene mens roboten er i drift.

Bruk av roboten på en måte som bryter med de ovennevnte anbefalingene kan føre til alvorlig personskade eller skade på produktet. Slike skader dekkes ikke av reklamasjonsbestemmelsene eller av Electrolux.

Reklamasjonsbestemmelsene dekker ikke reduksjon av batterilevetiden på grunn av batteriets alder eller bruk, ettersom batteriets levetid avhenger av hvor lenge og hvor ofte roboten er i bruk.

Før rengjøring, fjern små og skjøre gjenstander som klær, gardinsnorer, aviser og strømledninger fra gulvet. Dersom enheten kjører over en strømledning og drar den med seg, er det fare for at gjenstander kan velte fra bord eller hyller.

Roboten er designet for å ikke flytte på større gjenstander som er i veien. Gjenstander som stoler kan derfor bli stående ettersom roboten rengjør rundt dem.

Sterkt lys, vegger med speil, gulv til tak-vinduer og meget skinnende gjenstander kan forstyrre 3D Vision-systemet.

### Gå inn på nettsiden vår for å:



Få råd om bruk, feilsøking, serviceinformasjon:  
**[www.electrolux.com](http://www.electrolux.com)**



Registrer produktet ditt for å få bedre service:  
**[www.electrolux.com/productregistration](http://www.electrolux.com/productregistration)**



Kjøp tilbehør og forbruksvarer til apparatet ditt:  
**[www.electrolux.com/shop](http://www.electrolux.com/shop)**

## Anbefalt bruks-, lade- og oppbevaringsmiljø for batteriprodukter fra Electrolux

### 1. Drift, lading og lagringsforhold

Dette produktet er tiltenkt bruk i et normalt husholdningsmiljø og skal ikke utsettes for unormale temperaturer.

For å beskytte de indre produktdelene, bør den ikke lagres, lades eller drives i:

- En omgivelsestemperatur under 10 °C eller over 30 °C.
- Hvis produktet oppbevares i temperaturer under 10 °C eller over 30 °C. Vent noen timer, slik at de interne komponentene kjøles ned eller varmes opp og tørke før bruk. Bruk og lagring utenfor temperaturintervallet kan skade produktet eller redusere levetiden.
- Under 20 % eller over 80 % fuktighetsnivåer (Ikke-kondenserende)

Lad produktet i minst 24 timer:

- Før førstegangs bruk.
- Før langtidslagring. (Fjern batteriene fra roboten før langtidslagring.)
- Etter langtidslagring.

### 2. Advarsel om kondensering (dugg)

Duggkondensering kan oppstå inne i produktet under følgende forhold:

- Enheten blir flyttet fra et kaldt til et varmt sted.
- Under svært fuktige forhold.
- Etter oppvarming av et kaldt rom.

Vent noen timer, slik at de interne produktkomponentene får tid til å tørke og bli varme.

### 3. For å bevare batteriets levetid og ytelse:

- Lad alltid roboten når den ikke er i bruk.
- Lad den så snart som mulig etter rengjøringssyklusen. Venter du for lenge kan det påvirke batteriene.

## Miljøhensyn



Dette symbolet på produktet indikerer at dette produktet inneholder et batteri som ikke skal kastes med vanlig husholdningsavfall.



Dette symbolet på produktet eller på emballasjen forteller at dette produktet ikke må behandles som vanlig husholdningsavfall. For å resirkulere produktet, ta det til et offisielt innsamlingssted eller til et Electrolux servicesenter som kan fjerne og resirkulere batteriet og elektriske deler på en trygg og profesjonell måte. Følg ditt lands regler for separat innsamling av elektriske produkter og oppladbare batterier.

## Kundekontakt og service

Når du kontakter Electrolux servicesenter, må du sørge for å ha følgende data for hånden:

- Modellnummer
- PNC-nummer
- Serienummer

Informasjonen finner du på typeskiltet.

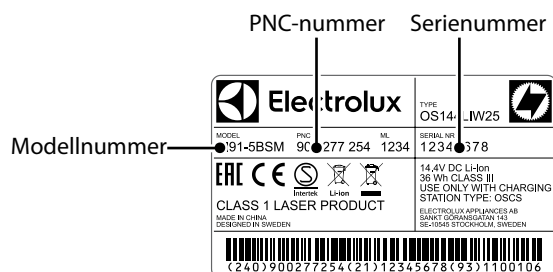

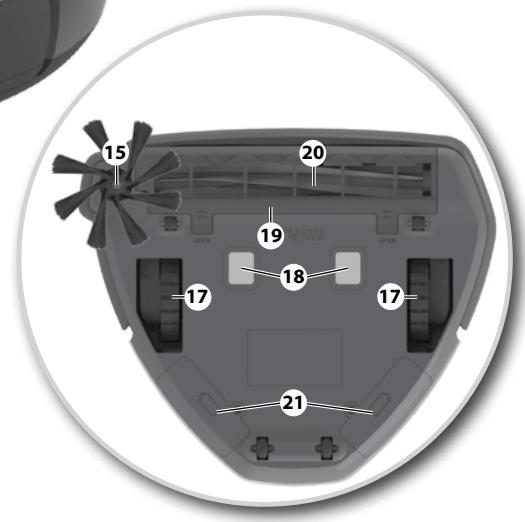
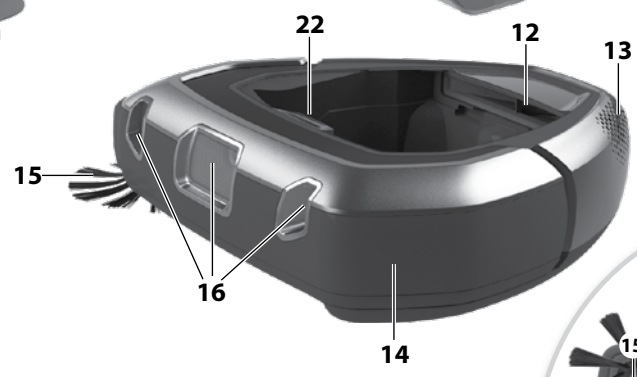
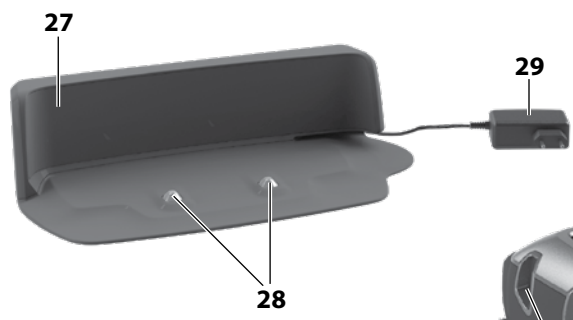
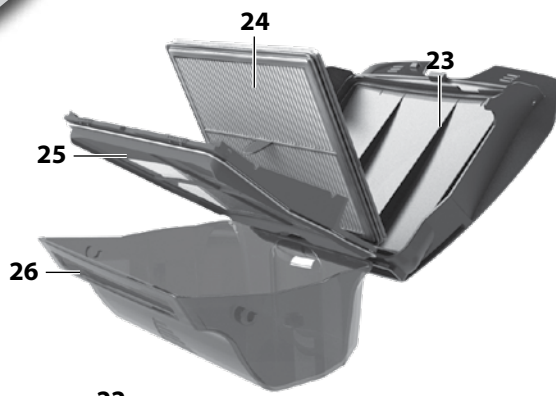

## Latviešu

### Pirms darba sākuma

- Izsaņojiet savu Electrolux PUREi9 robotu–putekļu sūcēju un pārbaudiet, vai komplektācijā iekļauti visi papildpiederumi.\*
- Rūpīgi izlasiet lietošanas pamācību.
- Pievērsiet īpašu uzmanību sadaļai par drošības norādījumiem.

*Mēs iesakām lejupielādēt lietotni "PUREi9" un atjaunināt programmatūru pirms pirmās lietošanas reizes.*

*Izbaudiet savu Electrolux PUREi9 robotu–putekļu sūcēju!*

### Satura rādītājs:

Drošības pasākumi .....	66
Informācija patērētājiem un ilgtspējas politika .....	66
Robota lietošana .....	72
Pieslēgšanās pie lietotnes "PUREi9" .....	73
Ieteikumi, kā panākt labākos rezultātus .....	75
Putekļu tvertnes iztukšošana .....	77
Filtra tīrīšana/nomainīšana .....	77
Tīrīšana un apkope .....	78
Akumulatoru nomainīšana .....	79
Rīcība kļūdu gadījumā .....	79
Problemrīcīšana .....	80

### Jūsu robota–putekļu sūcēja apraksts

- 1 Displejs / vadības panelis
- 2 ECO funkcijas taustiņš
- 3 TRAIPU tīrīšanas taustiņš
- 4 Atskaņošanas/pauzes taustiņš / izslēgšanas taustiņš
- 5 Sākuma taustiņš
- 6 Pulkstenis
- 7 Putekļu tvertnes indikators
- 8 WiFi savienojuma indikators
- 9 Plānotās tīrīšanas indikators
- 10 Būvēšanas indikators
- 11 Akumulatora statusa indikators
- 12 Ventilatora bloks
- 13 Gaisa atvere
- 14 Amortizators
- 15 Sānu suka
- 16 3D Vision sistēma (kamera)
- 17 Galvenie riteņi
- 18 Uzlādēšanas savienotāji
- 19 Sukas rullī vāks
- 20 Sukas rullis
- 21 Akumulatoru nodalījumi
- 22 Putekļu tvertnes atbrīvošanas taustiņš
- 23 Putekļu tvertnes vāks
- 24 Filtrs
- 25 Filtra korpuss (un tīkls)
- 26 Putekļu tvertne
- 27 Uzlādēšanas pamatne
- 28 Uzlādēšanas savienotāji
- 29 Jaudas adapteris un vads

\*Dažādiem modeļiem var būt dažādi papildpiederumi.

## Norsk

### Før du starter

- Pakk ut din Electrolux PUREi9 robot støvsuger og kontroller at alt tilbehør er inkludert.\*
- Les bruksanvisningen nøye før du bruker produktet.
- Vær spesielt oppmerksom på kapitlet om sikkerhetsanvisninger.

*Vi anbefaler at du laster ned appen "PUREi9", og oppdaterer programvaren før første gangs bruk.*

*Nyt robotstøvsugeren PUREi9 fra Electrolux!*

### Innholdsfortegnelse:

Sikkerhetstiltak .....	68
Forbrukerinformasjon og retningslinjer om bærekraft .....	68
Hvordan bruke roboten .....	72
Slik kobler du til "PUREi9" APP .....	73
Tips om hvordan du får de beste resultatene .....	75
Tøm støvbeholderen .....	77
Rengjøre / bytte filteret .....	77
Rengjøring og vedlikehold .....	78
Bytte batterier .....	79
Feilhåndtering .....	79
Problemløsning .....	81

### Beskrivelse av robotstøvsugeren

- 1 Skjerm / betjeningspanel
- 2 Knapp for ECO-funksjonen
- 3 Knapp for SPOT-rengjøring
- 4 Start / pause-knapp / av-knapp (langt trykk)
- 5 Hjem-knapp
- 6 Klokke
- 7 Indikator for støvbeholder
- 8 Indikator for Wi-Fi-tilkobling
- 9 Indikator for planlagt rengjøring
- 10 Varselindikator
- 11 Batteristatusindikator
- 12 Vifteenhet
- 13 Luftuttak
- 14 Fender
- 15 Sidebørste
- 16 3D Vision System (kamera)
- 17 Hovedhjul
- 18 Ladekontakter
- 19 Lokk til børstevalse
- 20 Roterende børste
- 21 Batteriseksjon
- 22 Utløserknapp for støvbeholder
- 23 Lokk til støvbeholder
- 24 Filter
- 25 Filterramme (og grovfilter)
- 26 Støvbeholder
- 27 Ladestasjon
- 28 Ladekontakter
- 29 Strømadapter og ledning

\*Tilbehør kan variere fra modell til modell.

GB  
FRDE  
DKEE  
ESFI  
ITLV  
NO

SE

## Robota-putekļu sūcēja uzstādīšana

### Installasjon av robotstøvsugeren

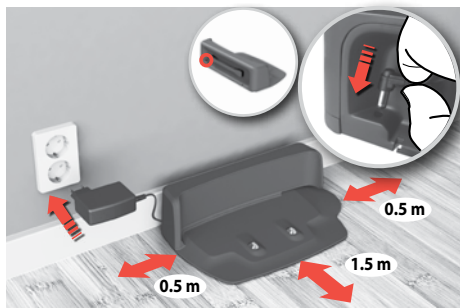

- Novietojiet uzlādēšanas pamatni** uz grīdas pret sienu. Pieslēdziet adapteri pie kontaktligzdas pamatnes sānos. Pievienojiet kontaktdakšu elektrotīklam. Satiniet lieko kabeli pamatnes aizmugurē. Gādājiet, lai uzlādēšanas pamatnes sānos būtu 0,5 m liela tukša zona un priekšā — 1,5 m tukša zona.

**WiFi modelis:** novietojiet pamatni WiFi rūtera signāla diapazonā;

- Plasser ladestasjonen** på gulvet inntil veggen. Plugg i adapteren til strømkontakten på baksiden av stasjonen. Sett støpselet i stikkkontakten. Samle sammen ledning som er til overs på baksiden av stasjonen. Sørg for at det er et fritt område på 0,5 m på sidene og 1,5 m foran ladestasjonen.

**WiFi-modell:** Plasser stasjonen innen rekkevidde for Wi-Fi-ruteren.



- Uzstādiet sānu suku;**

**Piezīme:** ja robots tiek lietots, lai tīrītu istabas, kur paklājs sniedzas no vienas sienas līdz otra, noņemiet sānu suku, lai gūtu labākus tīrīšanas rezultātus.

- Plasser sidebørsten.**

**Merk:** Fjern sidebørsten hvis roboten blir brukt til å rengjøre rom med vegg-til-vegg-teppe, dette for å gi best rengjøring.



- Novietojiet robotu uz uzlādēšanas pamatnes.**

Akumulatora ikona pulsēs, norādot, ka robots tiek uzlādēts.

- Plasser roboten på ladestasjonen.**

Batteriikonet vil pulsere rødt for å indikere at batterinivået er lavt og blir ladet opp.

## Akumulatora/uzlādēšanas statuss

### Batteri / ladestatus

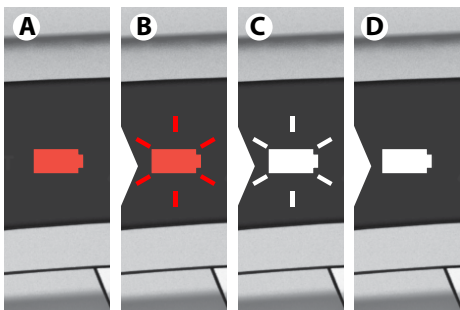

- Sarkans akumulators (A)** norāda, ka robotu nepieciešams uzlādēt.  
**Sarkana pulsējoša gaisma (B):** robots tiek uzlādēts – zems uzlādēšanas līmenis.  
**balta pulsējoša gaisma (C):** robots uzlādējies pietiekamā mērā, lai to varētu lietot. (Piespiest atskaņošanas/pauzes taustiņu, lai tīrītu.)  
**Balta gaisma (D):** robots gatavs lietošanai. Pilns uzlādēšanas laiks ir ~ 3 stundas
- Rød batterilampe (A)** indikerer at enheten må lades.  
**Rødt lys pulser (B):** Enheten lader – lavt ladenivå.  
**Hvitt lyspuls (C):** Roboten er ladet nok til å bli brukt. (Trykk på start / pause-knappen for å rengjøre.)  
**Hvitt lys (D):** Roboten er klar til bruk. Fullstendig ladetid er ~3 timer.



- Lai saglabātu akumulatora darbmūžu un veikspēju:**

- vienmēr atstājiet robotu lādējami, kad tas netiek lietots;
- uzlādējiet to, novietojot uz uzlādēšanas pamatnes, pēc iespējas ātrāk pēc tīrīšanas cikla; pārmērīga vilcināšanās var ietekmēt akumulatorus.

- For å bevare batteriets levetid og ytelse:**

- Lad alltid roboten når den ikke er i bruk.
- Lad den så snart som mulig etter rengjøringssyklusen. Venter du for lenge kan det påvirke batteriene.

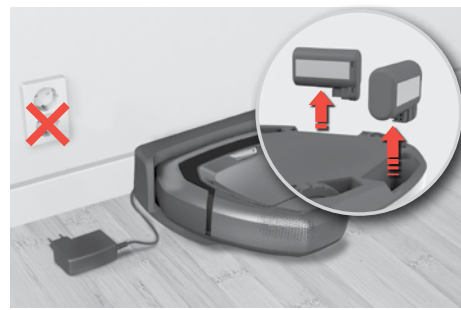

- Glabāšana (nepieslēdzot pie elektrotīkla):** ja robots tiek ilgstoši glabāts bez uzlādēšanas, izņemiet akumulatorus un glabājiet tos atsevišķi. (Uzlādējiet akumulatorus pirms izņemšanas.)  
*Skatiet informāciju par akumulatoru izņemšanu norādījumū 79. lappusē.*

- Lagring (ikke koblet til):** Hvis roboten skal lagres uten å lades over lengre tid, fjern batteriene og oppbevar dem separat. (Lad batteriene før du fjerner dem).  
*For å fjerne batteriene, se instruksjon side 79.*



## Pieslēšanās pie lietotnes "PUREi9"

Slik kobler du til "PUREi9" APP



1. Lejupielādējiet lietotni "PUREi9" Lietotņu veikalā vai Google Play veikalā un izpildiet norādījumus, lai izveidotu kontu un pieslēgtu robotu.

**Piezīme:** pārliecinieties, ka tālrunis ir pieslēgts pie mājas WiFi tīkla (2,4 GHz).

1. Last ned "PUREi9" -appen i App Store eller Google Play og følg deretter instruksjonene for å opprette kontoen og koble til roboten.

**Merk:** Pass på at telefonen er koblet til hjemme WiFi-nettverket (2,4 GHz).

Mēs iesakām lejupielādēt lietotni un atjaunināt programmatūru pirms pirmās lietošanas reizes. Vi anbefaler at du laster ned appen og oppdaterer programvaren før den første gangs bruk.



2. Šī procesa laikā lietotne lūgs jūs apgrieziet robotu otrādi, lai aktivizētu WiFi moduli, un ieskenēt sērijas numura svītrkodu (A) vai ievadīt to manuāli (B). Tad turpiniet rīkoties saskaņā ar lietotnes sniegtajiem norādījumiem.

**Piezīme:** pirms apgriežat robotu, pārliecinieties, ka tas bijis ieslēgts vismaz vienu minūti.

2. Under prosessen vil appen be deg om å snu roboten opp ned for å aktivere WiFi-modulen og skanne serienummerstrekoden (A) eller angi den manuelt (B). Fortsett deretter å følge instruksjonene fra appen.

**Merk:** Før du slår på roboten, sørg for at den har vært påslått i minst ett minutt.



3. Kad iestāšana pabeigta, pagrieziet robotu normālajā pozīcijā. WiFi simbols (A) iedegsies, norādot, ka robots ir pieslēgts pie jūsu mājas tīkla.

**Piezīme:** robotu pulkstenim varētu būt nepieciešams kāds laiks, lai automātiski sinhronizētos ar jūsu mobilo ierīci.

**Piezīme:** pulsējošs WiFi simbols norāda, ka robots cenšas pieslēgties pie tīkla.

3. Når oppsettet er fullført, snu roboten tilbake til sin normale posisjon. WiFi-symbolet (A) lyser opp for å indikere at roboten er koblet til hjemmenettverket ditt.

**Merk:** det kan ta litt tid før robotklokken automatisk synkroniseres med mobilenheten.

**Merk:** Pulserende WiFi-symbol indikerer at roboten prøver å koble til nettverket.

Tīrīšanas grafiks  
Rengjøringsplan

Tīrīšanas grafiku var ieprogrammēt lietotnē (dienas un laiks)

Rengjøring kan planlegges i appen (dager og tidspunkt)

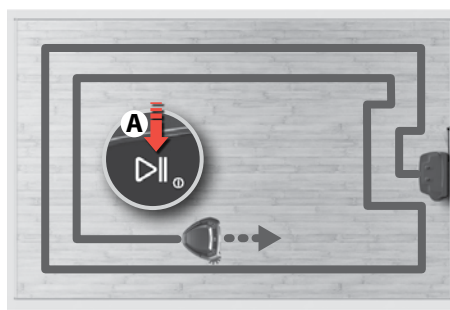
Tīrīšanas režīmi  
Rengjøringsmoduser

1. Piespiediet atskaņošanas/pauzes taustiņu, lai sāktu tīrīšanu. Tīrīšana sāksies dažas sekundes pēc uzstādīšanas. Robots sāks tīrīt gar sienām, virzoties uz telpas vidu.  
**Piezīme:** Īslaicīgi piespiediet "Atskaņot/pauze" taustiņu (A), lai apstādinātu tīrīšanu uz brīdi, vai piespiediet taustiņu un turiet to piespiestu, lai izslēgtu tīrīšanu.

1. Trykk på start / pause-knappen (A) for å begynne rengjøringen. Etter noen få sekunder med oppstart, vil rengjøring påbegynnes. Roboten vil begynne å rengjøre langs vegger, og arbeide seg innover.  
**Merk:** Trykk på «start / pause» (A) kort for å sette rengjøringen på pause, eller trykk og hold inne for å avbryte.

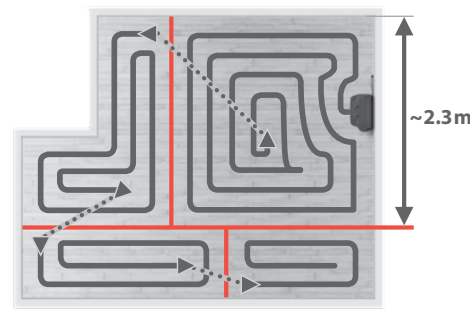

2. Lielas telpas tīks sadalītas ne vairāk kā 2 x 2.3 m lielās daļās.

**Piezīme:** tīrīšanas režīms būs efektīvāks, ja robots sāks tīrīt pie sienas.

2. Store rom vil bli delt inn i celler på maksimalt 2 x 2.3 m.  
**Merk:** Rengjøringsmønsteret er mer effektivt hvis roboten starter langs en vegg.

GB  
FRDE  
DKEE  
ESFI  
ITLV  
NO

SE

### Automātiskā savienošana/uzlādēšana Automatisk dokking / lading

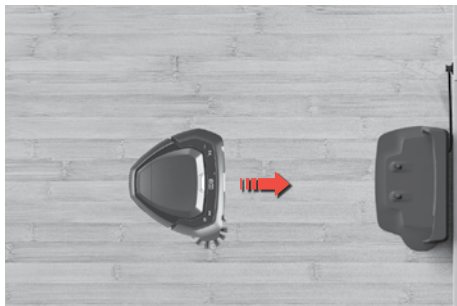

**Kad tīrīšana pabeigta,** robots automātiski atgriežas uz uzlādēšanas pamatnes.

**Piezīme:** ja robots netiek iedarbināts no uzlādēšanas pamatnes, tas pēc darba beigām atgriezīsies sākuma pozīcijā..

**Nār rengjoringen er fullført,** gretunerer roboten automatisk til stasjonen for å lade.

**Merk:** Hvis roboten ikke startes fra ladestasjonen, vil den gå tilbake til startposisjonen når den er ferdig.

### Automātiskā uzlādēšana tīrīšanas cikla laikā Automatisk lading under rengjoringssyklusen

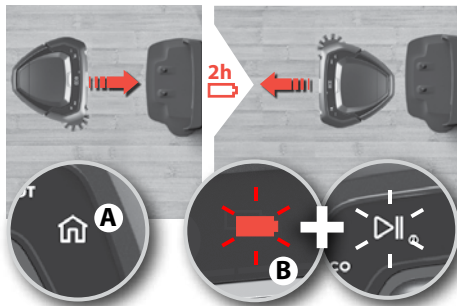

**Ja robotu tīrīšanas laikā nepieciešams uzlādēt,** iedegsies sākuma taustiņš, un robots atgriezīsies uz uzlādēšanas pamatnes. Iedegas sākuma taustiņš (A). Akumulators un atskaņošanas/ pauzes taustiņš (B) mirgo, norādot, ka robots tiek uzlādēts un atsāks darbu no tās vietas, kur tas tika pārtraukts.

Robots uzlādēsies līdz 90 %, lai ātrāk atsāktu tīrīšanu. Uzlādēšanas laiks ir ~ 2 stundas.

**Om oppladning er nødvendig under rengjoring,** vil hjem-knappen lyse og roboten vil gå tilbake til ladestasjonen. Hjem-knappen (A) lyser. Batteri- og play / pause-knappen (B) blinker for å indikere at roboten lades og at den vil fortsette der den stoppet. Roboten vil lades opp til 90 % for å gjenoppta rengjoringen raskere. Ladetid er ~2 timer.

### Slietkšņa šķērsošana Kryssing av dørterskler

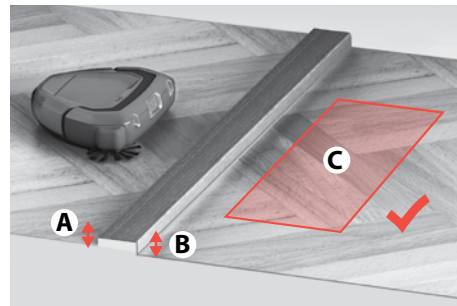

**Pirms slietkšņa šķērsošanas vai pārkāpšanas pāri šķērslim,** robots apstāties un pārbaudīs:

- augstumu (A un B) abās slietkšņa/šķēršļa pusēs;
- ka rajons otrajā pusē ir brīvs un tur var strādāt (C).

**Før den krysser en dørterskel eller klatrer over en hindring,** vil roboten stoppe og sjekke:

- høydene (A og B) på begge sider av terskelen / hindringen
- at området på den andre siden kan betjenes (C)

### ECO režīms ECO Modus



**ECO režīms:** lai veiktu vieglāku tīrīšanu, piespiediet ECO taustiņu, lai samazinātu jaudu, palielinātu darbošanās laiku un samazinātu trokšņa līmeni. Robots paliks ECO režīmā, kamēr taustiņš netiks piespiests atkārtoti.

**ECO-modus:** For en lettere rengjoring, trykk på ECO-knappen for å redusere strømforbruket, forleng kjøretiden og redusere støynivået. Roboten vil være i ECO-modus helt til du trykker på knappen igjen.

### Savienošana Dokking



**Pārtrauciet tīrīt un nosūtiet robotu uz uzlādēšanas pamatni:** piespiediet sākuma taustiņu. Ja robots netiek iedarbināts no uzlādēšanas pamatnes, tas atgriezīsies sākuma pozīcijā.

**Avbryte rengjoringen og send roboten til ladestasjonen:** Trykk hjem-knappen. Hvis roboten ikke startes fra ladestasjonen, vil den gå tilbake til startposisjonen når den er ferdig.

### TRAIPU tīrīšana SPOT rengjoring

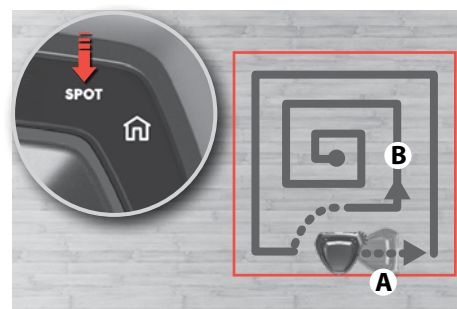

**TRAIPU tīrīšana (maza zona, ~ 1 m<sup>2</sup>):** novietojiet robotu tā, lai tas būtu ar skatu pret traipu, un piespiediet TRAIPU taustiņu. Robots notīrīs zonu divas reizes.

**SPOT rengjoring (lite område, ~ 1 m<sup>2</sup>):** Plasser roboten med forsiden mot ønsket sted og trykk på SPOT-knappen. Roboten vil rengjøre området to ganger.

## Tīrīšanas zonas sagatavošana Forberede rengjøringsområdet

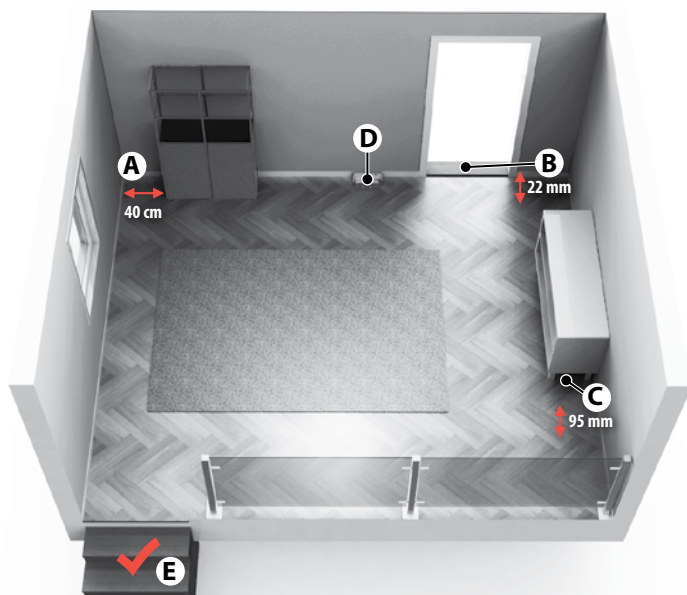

- (A) Atstāji 40 cm lielu platību apkārt mēbelēm bez kājiņām..
- (B) Robots bez piepūles šķērso sliekšņus, kas sasniedz 22 mm augstumu.
- (C) Tas tīra zema mēbelēm, zem kurām ir vairāk kā 95 mm augsta platība.
- (D) Novietojiet uzlādesšanas pamati pa kreisi no durvim.
- (E) Robots nosaka kāpnes un stāvas kraujas..

- (A) La det være en plass på 40 cm rundt møbler uten ben.
- (B) Roboten krysser enkelt terskler med en høyde på opptil 22 mm.
- (C) Det rengjør under møbler med mer enn 95 mm plass under.
- (D) Plasser ladestasjonen på venstre side av en dør.
- (E) Roboten oppdager trapper og bratte skråninger.

## Tīrīšanas zonas sagatavošana

Pirms tīrīšanas paceliet no grīdas mazus un trauslus priekšmetus, tādus kā drēbes, aizkaru auklas, papīrus un elektrības vadus. Ja ierice pāriet pāri elektrības vadam un pavelk to, kādu priekšmetu var novilkt no galda vai plaukta.

Lielākus/augstākus priekšmetus, tādus kā krēslus, var atstāt uz grīdas, jo robots tīrīs tiem apkārt.

Stipra gaisma, spoguļu sienas, logi no grīdas līdz griestiem un ļoti spīdīgi priekšmeti var traucēt 3D Vision sistēmai.

## Tīrīšanas zonas ierobežošana

Robots notīrīs visas pieejamās grīdas. Lai ierobežotu tīrīšanas zonu, vienkārši aizveriet durvis vai novietojiet ceļā šķērslī.

## Putekļu iztukšošanas plānotas tīrīšanas starplaikos

Lai visefektīvāk izmantotu plānoto tīrīšanu, iztukšojiet putekļu tverti regulāri..

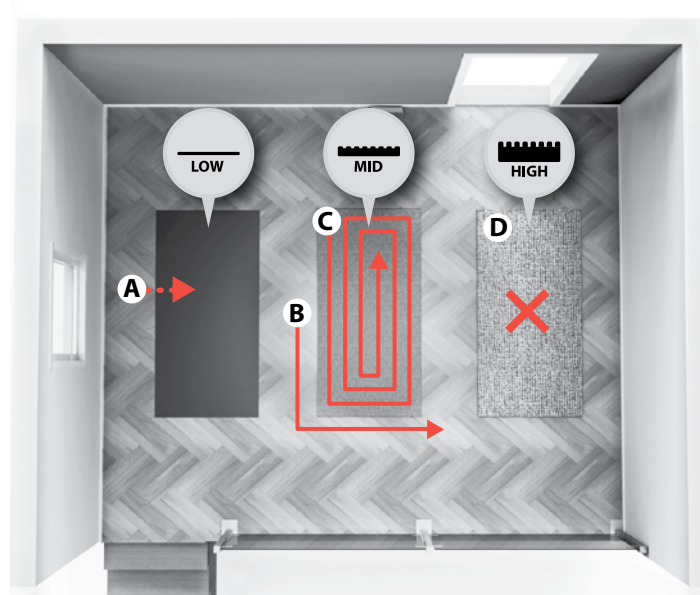

## Paklāji: robots tīra

- **paklāju ar īsām pūkām:** (A) tādā pašā režīmā kā istabā
- **paklāju ar vidēji garām pūkām:** (B) vispirms tam apkārt (C) un atgriežas vēlāk, lai atsevišķi iztīrītu paklāju
- **paklāju ar garām pūkām:** (D) netiek tīrīts. Kad robots sasniedz malu, tas turpina pārējo tīrīšanu.

## Tepper: Roboten rengjør

- **tepper med kort lugg:** (A) i samme mønster som rommet
- **tepper med mellomlang lugg:** (B) først rundt det (C) og kommer tilbake senere for å rengjøre teppet separat
- **tepper med lang lugg:** (D) blir ikke rengjort. Når roboten når kanten fortsetter den med resten av rengjøringen.

## Forberede rengjøringsområdet

Før rengjøring fjernes små og skjøre gjenstander som klær, gardinsnorer, aviser og strømledninger fra gulvet. Dersom enheten kjører over en strømledning og drar den med seg, er det fare for at gjenstander kan velte fra bord eller hyller.

Større / høyere gjenstander som stoler kan derfor bli stående ettersom roboten rengjør rundt dem.

Sterkt lys, vegger med speil, gulv til tak-vinduer og meget skinnende gjenstander kan forstyrre 3D Vision-systemet.

## Avgrensning av rengjøringsområdet

Roboten vil rengjøre alle gulvene den har tilgang til. For å avgrense rengjøringsområdet er det bare å lukke dørene eller sett en gjenstand i veien.

## Støvtømming mellom planlagte rengjøring

Tøm støvbeholderen ofte for å få mest mulig ut av en planlagt rengjøring.

GB  
FR

DE  
DK

EE  
ES

FI  
IT

LV  
NO

SE

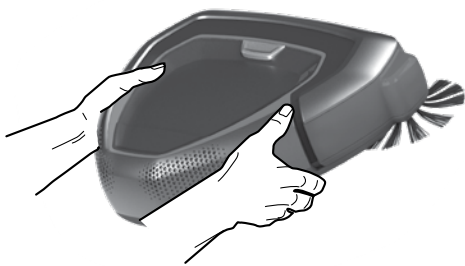

**Vienmēr nesiet robotu ar divām rokām, turot priekšpusi uz augšu. Robotu manuālā pārvietošana:** robotu pārvietošanas tīrīšanas procesa laikā nav ieteicama, jo tas var atsākt tīrīšanu no paša sākuma.

**Bær alltid roboten med to hender, med fremsiden opp. Manuell flytting av roboten:** Det er ikke anbefalt å flytte roboten under rengjøringsprosessen, da den kan starte opp rengjøringen fra begynnelsen igjen.

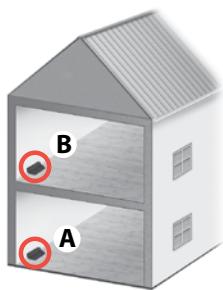

**Mājas, kurai ir vairāk kā viens stāvs, tīrīšanai palīdzēs papildu uzlādēšanas pamatnes izvietošana katrā stāvā.**

(ANC: 406000071)

**Rengjøring av et hus med mer enn en etasje kan gjøres ved å bruke en ekstra ladestasjon i hver etasje**

(ANC: 406000071)

## Robota izslēgšana / Slå av roboten

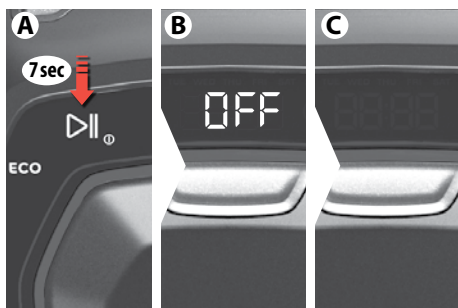

**Robota izslēgšana:** Ja robotu nav paredzēts izmantot ilgāku laiku, to var pilnībā izslēgt. Lai to izdarītu, veiciet turpmāk norādītās darbības.

- Nospiediet robotu palaišanas pogu (A) un aptuveni 7 sekundes turiet to nospiestu.
- Ekrānā (B) tiek parādīts "OFF" (Izslēgts).
- Kad ekrāns paliek pilnībā tumšs, robots ir pilnībā izslēgts (C).

**Slā av roboten:** Det er også mulig å slå roboten helt av dersom du ikke bruker den i løpet av en bestemt tidsperiode. Følg disse trinnene for å gjøre dette

- Hold inne play-knappen (A) på roboten i ca. syv sekunder
- «OFF» vises på displayet (B)
- Når displayet blir mørkt, er roboten helt avslått (C).



**Lai robotu ieslēgtu un izmantotu, pievienojiet to uzlādes stacijai.**

Robotu var izslēgt arī uzlādes stacijā. Lai to no jauna izmantotu, paceliet to uz augšu un pēc tam atkal pievienojiet to uzlādes stacijai.

**For å starte roboten på nytt og bruke den igjen, sett den inn i ladestasjonen.** Det er også mulig å slå den av mens den er i ladestasjonen, da må du løfte den opp og legge den ned i ladestasjonen igjen for å bruke den.

## Putekļu tvertnes iztukšošana

## Tøm støvbeholderen



**1. Iztukšojiet putekļu tvertni regulāri vai tad, kad iedegas putekļu tvertnes ikona.**

⚠ Ja putekļu tvertnes simbols joprojām deg, kad tā ir tukša, iztiriet filtru.

**1. Tøm støvbeholderen ofte** eller når støvbeholderikonet lyser.

⚠ Hvis støvbeholdersymbolet forblir oplyst når støvbeholderen er tom, må du rengjøre filteret.

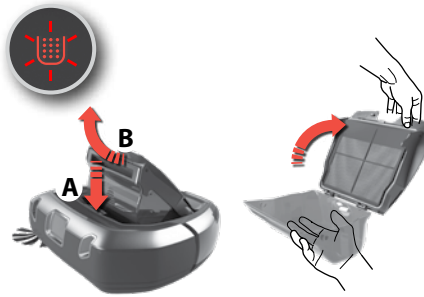

**2. Piespiediet atbloķēšanas taustiņu (A), izņemiet putekļu tvertni, virzot to uz augšu (B).**

Atveriet vāku, virzot to uz augšu. Izmetiet putekļu tvertnes saturu atkritumu tvertnē.

**Piezīme:** putekļu tvertnes ikona mirgo, norādot, ka putekļu tvertne ir izņemta vai nav pareizā pozīcijā.

**2. Trykk på utløserknappen (A) og fjern støvbeholderen ved å svinge den oppover (B).**

Åpne lokket ved å svinge det oppover. Tøm støvbeholderen i en søppelbøtte.

**Merk:** Støvbeholderikonet blinker for å indikere at støvbeholderen er fjernet, eller ikke er i riktig posisjon.



**3. Ka tvertne ir izņemta, aizveriet vāku un novietojiet to atpakaļ**

levietojiet putekļu tvertni robotā.

**Piezīme:** ja putekļu tvertne nav samontēta pareizi un tiek piespiests atskaņošanas/pauzes taustiņš, mirgo putekļu tvertnes ikona. Ievietojiet putekļu tvertni pareizi..

**3. Etter at beholderen er tømt, lukk lokket og sett den tilbake på plass.**

Sett støvbeholderen tilbake i roboten.

**Merk:** Hvis støvbeholderen ikke er korrekt montert og du trykker på start / pause-knappen, vil støvbeholderikonet blinke. Sett på plass støvbeholderen på korrekt måte.

## Filtra tirīšana

## Rengjring av filteret

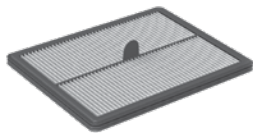

**1. Lai gūtu labāku veikspēju,** ieteicam tirīt filtru pēc katras 5. tirīšanas reizes un nomainīt to ik pēc 6 mēnešiem. (Norādes Nr: ERK2)

**1. For best mulig ytelse, anbefaler vi å rengjøre filteret** etter hver femte rengjøring og å skifte det ut hvert halvår.

(Ref: ERK2)

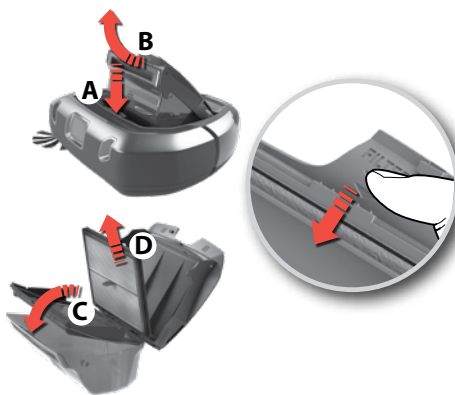

**2. Izņemiet filtru:**

izņemiet putekļu tvertni, virzot to uz augšu (B).

Atveriet vāku, virzot to uz augšu.

Virziet filtra korpusu uz leju (C).

Izņemiet filtru (D).

**2. Ta ut filteret:**

Fjern støvbeholderen ved å svinge den oppover (B).

Åpne lokket ved å svinge det oppover.

Sving filterrammen nedover (C).

Ta ut filteret (D).

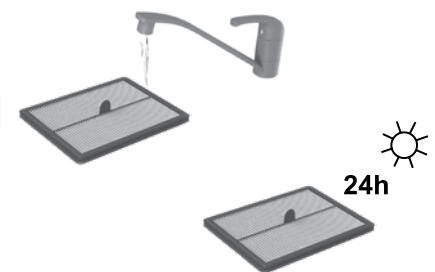

**3. Izskalojiet filtru ar aukstu ūdeni.** Pasītiēt filtra korpusu, lai atbrīvotos no ūdens. Pirms ievietošanas atpakaļ mašīnā ļaujiet tam izžūt 24 stundas.

**3. Skyll filteret med kaldt vann.** Bank på filterrammen for å bli kvitt vann. La det tørke i 24 timer før du setter den tilbake i maskinen.

GB  
FRDE  
DKEE  
ESFI  
ITLV  
NO

SE

**3D Vision sistēmas (kamera) tīrīšana****Rengjoring av 3D-visjonssystemet (kamera)**

**3D Vision sistēma darbojas labāk, ja lodziņi (A,B,C) tiek uzturēti tīri un nesaskrāpēti.**

Notīriet vieglus putekļus ar sausu, mikstu drāniņu. Nopietnu netīrumu gadījumā notīriet ar maigu mazgāšanas līdzekli.

**3D-visjonssystemet fungerer best hvis vinduene (A, B, C) holdes rene og frie for riper.**

Rengjør med en tørr, myk klut. Hvis den er veldig skitten, kan du bruke et mildt vaskemiddel.

**Riteņu tīrīšana****Rengjoring av hjulene**

**1. Izņemiet saķērušos matus u.c. no galvenajiem riteņiem, lai tie varētu viegli griezties.**

**1. Fjern hår eller lignende som sitter fast i hovedhjulene, slik at de ruller fritt.**

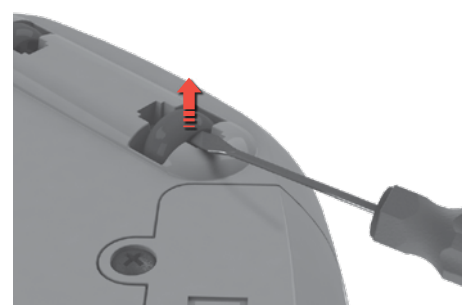

**2. Ja mazie riteņi iesprūst, rūpīgi izņemiet tos, izmantojot mazu skrūvgriezi, un notīriet riteņus.**

**2. Skulle de små hjulene bli sittende fast, fjern dem forsiktig med en liten skrutrekker og rengjør hjulene.**

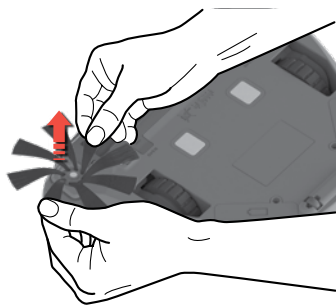
**Sānu suku tīrīšana****Rengjoring av sidebørsten**

**Pavelciet sānu suku, lai to izņemtu.** Notīriet sānu suku. Uztādiet sānu suku atpakaļ ligzdā. Sānu suku var nomainīt. (Norādes Nr.: **ERK2 / EBSB2**)

**Trekk sidebørsten utover for å ta den av.** Rengjør sidebørsten. Fest sidebørsten i åpningen. Sidebørsten kan skiftes ut. (Ref: **ERK2 / EBSB2**)

**Sukas rullja tīrīšana****Rengjoring av børstevalsen**

**1. Piespiediet divus aizbīdņus un pabīdiet vāku uz priekšu, lai noņemtu sukas rullja vāku.**

**1. Trykk på de to låsemekanismene og la lokket gli fremover for å fjerne børstevalselokket.**



**2. Izvelciet sukas rulli un notīriet suku un gultņus.** Noņemiet sapinušos pavedienus, nogriežot tos ar šķērēm. Uztādiet atpakaļ pretējā secībā. Sukas rulli var nomainīt. (Norādes Nr.: **ERK2**)

**2. Trekk ut børstevalsen og rengjør børsten og endene.** Fjern hår som sitter fast ved å klippe dem med en saks. Sett på plass i omvendt rekkefølge. Børstevalsen kan skiftes. (Ref: **ERK2**)

## Gaisa kanāla tīrīšana Rengjøring av luftkanalen



**Izņemiet putekļu tvertni.** Izņemiet gaisa kanālā sakrājušos netirumus. Ievietojiet atpakaļ putekļu tvertni.

**Fjern støvbeholderen.** Fjern rester som sitter fast i luftkanalen. Sett på plass støvbeholderen.

## Uzlādēšanas savienotāju tīrīšana Rengjøring av ladekontaktene



**Lietojiet mikstu drānu,** lai regulāri tīrītu uzlādēšanas savienotājus, kas atrodas uz uzlādēšanas pamatnes un zem mašīnas.

**Bruk en tørr, myk klut** til å regelmessig rengjøre ladekontaktene på ladestasjonen og under maskinen.

## Akumulatoru nomaiņa Bytte batterier

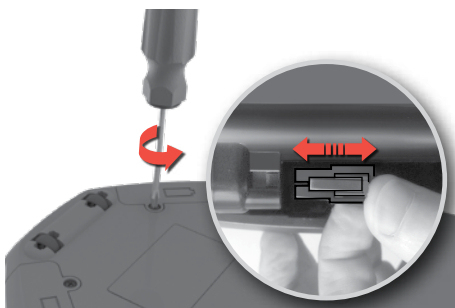

**1. Akumulatoru nodalījumi atrodas robota apakšpusē.** Atskrūvējiet akumulatoru nodalījuma vāku ar skrūvgriezi (PH2). Nomainiet akumulatoru blokus un uzstādiet atpakaļ akumulatora nodalījuma vāciņu.

**⚠ Uzmanību!** Nomainiet divus akumulatoru blokus vienlaikus.

**1. Batteriseksjonen er plassert på undersiden av roboten.** Bruk en stjerneskrutrekker (PH2) for å skru løs batteridekslene. Skift ut batteripakkene og sett dekslene på igjen.

**⚠ Forsiktig!** Sørg for å skifte de to batteripakkene samtidig.

**2. Izmantojiet tikai ražotāja oriģinālos akumulatorus.** Pirms atbrīvošanās no mašīnas jāizņem akumulatori un no tiem drošā veidā jāatbrīvojas. (ANC: 406000060)

**2. Bruk bare originalbatterier fra leverandøren.**

Batteriene må fjernes og avhendes på en trygg måte før maskinen blir kastet. (ANC: 406000060)

## Rīcība kļūdu gadījumā Feilhåndtering



**1. Kļūdas gadījumā** robots pārtrauc tīrīšanu. Pulsēs brīdinājuma ikona un displejā redzami cipari "E:" kuriem seko kļūdas kods. Arī skaļrunis aprakstīs kļūdu. Kad notikusi kļūda, piespiediet jebkuru taustiņu, lai atkal atskaņotu audio ziņojumu..

**1. Hvis det oppstår en feil,** vil roboten stanse. Advarselikonet vil pulser og tegnet «E:» og en feilkode, vises på displayet. Høytaleren vil også beskrive feilen. Når en feil har oppstått, trykk på en hvilken som helst knapp for å spille av lydmeldingen igjen.





**2. Kad kļūda ir labota,** piespiediet taustiņu Atskaņot/ pause, lai atsāktu tīrīšanu. **Piezīme:** pilnu kļūdu kodu un risinājumu sarakstu skatiet norādījumos sadaļā "Problēmrisināšana".

**2. Når en feil er løst,** trykk på start / pause-knappen for å starte rengjøringen. **Merk:** For en komplett liste over feilkoder og løsninger, se instruksjoner i "Problemløsninger"

GB  
FRDE  
DKEE  
ESFI  
ITLV  
NO

SE

## Problēmrisināšana

Problēma	Kļūdas kods	Cēlonis	Risinājums
Displejs ir tukšs.	-	Akumulators ir izlādējies.	Nomainiet akumulatoru.
Robots neaktivizējas.		Putekļu tvertne nav ievietota vai pareizi aizvērta.	Ievietojot putekļu tvertni robotā, pareizi aizveriet vāku..
		 (x3)	Robots ir pacelts.
Robots nepārvietojas/netīra labi.	E:10	Amortizators ir iesprūdis	Pārliedzieties, ka amortizators var normāli pārvietoties un izņemiet visus netīrumus, kas to varētu bloķēt.
	E:11	lesprūdis labais ritenis	Pārbaudiet, vai visas detaļas griežas bez piepūles. Notīriet un izņemiet no detaļām aizķērušos pavedienus, ja nepieciešams. Nomainiet sukas rullis vai sānu suku, ja nepieciešams <i>Izlasiet sadaļu "Tīrīšana un apkope" 78. lappusē.</i>
	E:12	lesprūdis kreisais ritenis	
	E:13	lesprūdis sukas rullis	
	E:14	lesprūdi sānu suka	
	E:15	Robots ir iestrēdzis un nespēj pārvietoties.	Paceliet no novietojiet robotu vietā, kuras tas var brīvi kustēties. <i>Izlasiet sadaļu "Ieteikumi, kā panākt labākos rezultātus" 75. lappusē.</i>
	E:16	3D Vision sistēma ir bloķēta vai puteklaina.	Notīriet 3D Vision sistēmu un pārliedzieties, ka nekas nebloķē redzeslauku. <i>Izlasiet sadaļu "Tīrīšana un apkope" 78. lappusē.</i>
		Putekļu tvertne ir pilna vai aizsprostota.	Iztukšojiet un/vai iztīriet putekļu tvertni. <i>Izlasiet sadaļu "Putekļu tvertnes iztukšošana" 77. lappusē.</i>
		E:17	Robots darbojas uz pārāk slidenas virsmas.
Uzlādēšanas rādījums nav redzams	-	Elektrības vads un adapteris nav pareizi samontēti un/vai pieslēgti pie elektrotīkla.	Pieslēdziet adaptera savienotāju pie uzlādēšanas pamatnes. Pievienojiet elektrības vadu pie elektrotīkla. Pārbaudiet, vai uzlādēšanas plāksnes uz robota un uzlādēšanas pamatne ir pieslēgtas.
		Uzlādēšanas plāksnes uz robota un uzlādēšanas pamatne nav pieslēgtas.	Pārbaudiet, vai spraudkontakts un kabelis nav bojāti.
Akumulatori ātri izlādējas	-	Akumulatoru darbmužs ir iztecējis.	Nomainiet divus akumulatoru blokus. <i>Izlasiet sadaļu "Akumulatoru nomaiņāšana" 79. lappusē.</i>
Ar akumulatoru saistītas problēmas	E:20	Tiek izmantota nepareiza uzlādēšanas pamatne.	Izmantojiet tikai oriģinālo Electrolux uzlādēšanas pamatni, kas iekļauta komplektācijā ar robotu. Ja uzlādēšanas pamatni nepieciešams nomainīt, izmantojiet Electrolux uzlādēšanas pamatni (ANC: 406000071).
	E:21	Lietošanas laikā rodas akumulatoru darbības traucējumi.	Nomainiet divus akumulatoru blokus. <i>Izlasiet sadaļu "Akumulatoru nomaiņāšana" 79. lappusē.</i>
	E:22	Produkta temperatūra ir pārāk augsta.	Atstājiet robotu pauzes režīmā ārpus uzlādēšanas stacijas uz 6 stundām.
	E:23	Akumulatori nav pareizi pievienoti pie robota.	Pievienojiet akumulatorus pie robota. <i>Izlasiet sadaļu "Akumulatoru nomaiņāšana" 79. lappusē.</i>

Problēma	Kļūdas kods	Cēlonis	Risinājums
Netiek rādīts laiks.	--:--	Nav iestatīts pašreizējais laiks.	Kad robots būs pieslēgts pie WiFi tīkla, laiks tiks iestatīts automātiski.
Robots rāda nepareizu laiku.		Robots nav saņēmis jaunāko laiku no WiFi tīkla.	Pārbaudiet, vai robots ir pieslēgts pie WiFi tīkla un gaidiet, līdz tas saņem pareizo laiku. Ja laiks neatjauninās 24 stundu laikā, atkārtojiet pieslēgšanas procedūru.
Istaba nav labi iztīrta, bet robots atgriežas pie uzlādēšanas pamatnes.	-	Robots atgriežas pie uzlādēšanas pamatnes, lai uzlādētu akumulatorus.	Robots automātiski turpinās tīrīšanas programmu, tiklīdz akumulatori būs uzlādējušies.
Robotā ir iesūkts ūdens.	-	-	Būs nepieciešams nomainīt motoru pilnvarotā Electrolux servisa centrā. Garantija neattiecas uz motora bojājumiem, kas radušies, ūdenim iekļūstot tajā.
Problēma ar programmatūru	E:30	Programmatūra nedarbojas pareizi.	Atjauniniet robota programmatūru.
	E:31	Programmatūras atjaunināšana nav izdevusies.	Atkārtojiet programmatūras atjaunināšanu.
Nepieciešama apkope	E:40	-	Sazinieties ar pilnvarotā Electrolux servisa centru.
Sistēmas kļūda	E:41	Iekšējā kļūda.	Lūdzu, sāciet vēlamo darbību no jauna.
	E:42		

**Ja jums rodas papildu problēmas, pārbaudiet servisa nodaļu lietotnē vai mūsu vietnē.**

## Patēriņa preces un piederumi

 [www.electrolux.com/shop](http://www.electrolux.com/shop)

 PUREi9 veiktspējas komplekts  
**Norādes Nr.: ERK2**  
**PNC izstrādājuma numurs:**  
**9001677674**

 PUREi9 jaudas suka  
**Norādes Nr.: EBSB2**  
**PNC izstrādājuma numurs:**  
**9001683938**

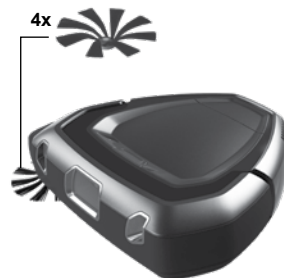
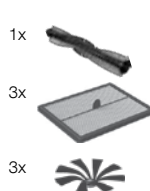

 Uzlādēšanas pamatne  
**ANC: 40600071**

 Akumulatora bloks  
**ANC: 40600060**





## Problemløsning

Feil	Feil-kode	Årsak	Løsning
Skjermen er tom.	-	Batteriet er tomt.	Lad batteriet.
Roboten starter ikke.		Støvbeholderen er ikke på plass eller ikke ordentlig lukket.	Plasser støvbeholderen i roboten, lukk lokket ordentlig.
		Roboten er løftet på.	Plasser roboten på gulvet før oppstart.
Roboten beveger seg ikke / rengjør ikke riktig.	E:10 E:11 E:12 E:13 E:14 E:15 E:16 E:17	Støtfangeren sitter fast	Pass på at støtfangeren beveger seg ordentlig og fjern eventuelt rusk som kan blokkere den.
		Høyre hjul sitter fast	Kontroller at alle deler beveger seg fritt. Fjern tråder som sitter fast og rengjør ved behov. Skift ut børstevalsen eller sidebørsten hvis de er skadet. <i>Se "Rengjøring og vedlikehold" side 78.</i>
		Venstre hjul sitter fast	
		Børstevalsen sitter fast	
		Sidebørsten sitter fast	
		Roboten sitter fast eller er ikke i stand til å navigere.	Løft opp og plasser roboten slik at den kan bevege seg fritt. <i>Se "Slik får du de beste resultatene" side 75.</i>
		3D-visjonssystemet er blokkert eller støvete.	Rengjør 3D-visjonssystemet og sørg for at ingenting blokkerer synet. <i>Se "Rengjøring og vedlikehold" side 78.</i>
		 Støvbeholderen er full eller tett.	Tøm og / eller rengjør støvbeholderen. <i>Se "Tømme støvbeholderen" side 77.</i>
Ingen ladeindikasjon	-	Roboten betjener en overflate som er for glatt.	Flytt roboten og laderen til et nytt sted og start på nytt.
		Strømledningen og -adapteren er ikke satt sammen korrekt eller ikke satt ordentlig i stikkkontakten.	Koble adapterkontakten til ladestasjonen. Sett støpset i stikkkontakten. Sørg for at ladekontaktene på roboten og ladestasjonen er koblet sammen.
		Ladekontaktene på roboten og ladestasjonen er ikke koblet sammen.	Kontroller at kontakten og ledningen ikke er skadet.
Batteriene utlades raskt	-	Batterilevetiden er utløpt.	Skift de to batteripakkene. <i>Se "Skifte batterier" side 79.</i>
Batterirelaterte problemer	E:20 E:21 E:22 E:23	Feil ladestasjon brukes.	Bruk bare den originale Electrolux-ladestasjonen som følger med roboten. Hvis ladestasjonen må byttes ut; bruk Electrolux ladestasjon (ANC: 40600071).
		Batterier feiler under bruk.	Skift de to batteripakkene. <i>Se "Skifte batterier" side 79.</i>
		Enheten har for høy temperatur.	La roboten stå utenfor ladestasjonen i 6 timer.
		Batteriene er ikke riktig koblet til roboten.	Koble batterier til robot. <i>Se "Skifte batterier" side 79.</i>
Tiden vises ikke.	--:--	Nåværende tid er ikke angitt.	Når roboten er tilkoblet WiFi, vil tiden innstilles automatisk.
Feil tid vises på roboten.		Roboten har ikke mottatt oppdatert tid fra WiFi-nettverket.	Kontroller at roboten er koblet til WiFi-nettverket, og vent til den mottar riktig tid. Hvis den ikke oppdateres innen 24 timer, gjenta prosedyren fra start.

Feil	Feil-kode	Årsak	Løsning
Rommet er ikke skikkelig rengjort, men roboten går tilbake til ladestasjonen.	-	Roboten vender tilbake til ladestasjonen for å lade batteriene.	Roboten vil automatisk fortsette rengjøringsprogrammet så snart batteriene er ladet opp.
Vann har blitt sugd inn i roboten.	-	-	Motoren må skiftes ut hos et godkjent Electrolux-servicesenter. Skade forårsaket av vann som trenger inn i motoren dekkes ikke av reklamasjonsbestemmelsene.
Programvarefeil	E:30	Programvaren fungerer ikke riktig.	Oppdater robotens programvare.
	E:31	Programvareoppdatering har mislyktes.	Vennligst gjenta programvareoppdatering.
Trenger service	E:40	-	Kontakt et autorisert Electrolux servicesenter.
Systemfeil	E:41	Intern feil.	Vennligst start ønsket operasjon på nytt.
	E:42		

**For ytterligere problemer, vennligst sjekk serviceområdet i appen eller på vår hjemmeside.**

## Forbruksvarer og tilbehør

 [www.electrolux.com/shop](http://www.electrolux.com/shop)

 PUREi9 Performance kit  
Ref: ERK2  
PNC: 9001677674

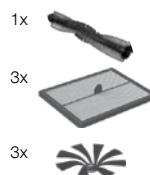

 PUREi9 Power børste  
REF: EBSB2  
PNC: 9001683938

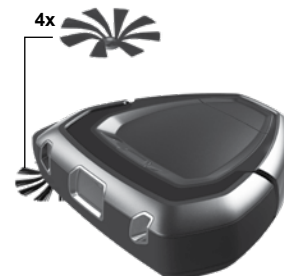

 Ladestasjon  
ANC: 40600071



 Batteripakke  
ANC: 40600060

 GB  
FR

 DE  
DK

 EE  
ES

 FI  
IT

 LV  
NO

SE

**Säkerhetsföreskrifter**

Denna produkt kan användas av barn från 8 års ålder och uppåt, och av personer med nedsatt fysisk, sensorisk eller mental förmåga, samt personer med bristande erfarenhet och kunskap, om de övervakas eller instrueras beträffande hur produkten används på ett säkert sätt och förstår de risker som är förknippade med användningen.

Robotdammsugaren får endast användas för normal dammsugning i hemmet.

Robotdammsugaren måste förvaras på en torr plats.

*Allt servicearbete och alla reparationer måste utföras av en auktoriserad Electrolux-serviceverkstad.*

Ta bort robotdammsugaren från laddaren innan du rengör eller utför underhåll på den.

Låt inte barn leka med produkten.

Förpackningsmaterial, t.ex. plast- eller tygpåsar, får inte förvaras så att barn kan komma åt dem. De utgör en kvävningsrisk.

Robotdammsugaren är konstruerad för en viss spänning. Kontrollera att matningsspänningen är den samma som på märkplåten på laddningsadaptorn.

Använd bara den laddningsstation och adapter som är avsedd för produkten.

**Använd inte robotdammsugaren:**

- I våtutrymmen.
- Nära brandfarliga gaser o.s.v.
- När höljet visar tecken på skador.
- På vassa föremål eller vätskor.
- På varm eller kall aska, glödande cigarettfimpar o.s.v.
- På fint damm, från t.ex. gips, betong, mjöl, varm eller kall aska.
- Låt inte dammsugaren stå i direkt solljus.
- Undvik att exponera dammsugaren för stark hetta.
- Batteripacken inuti får inte demonteras, kortslutas eller placeras mot en metallyta. Använd endast de batteripack som är avsedda för produkten.
- Batterierna måste tas ur produkten innan den kasseras.

- Apparaten får inte vara ansluten när batteriet avlägsnas.
- Batteriet måste kasseras på ett säkert sätt.
- Använd aldrig robotdammsugaren utan filter.
- Ta inte i den roterande borsten när robotdammsugaren är påslagen och borstvalsens roterar. Vidrör inte hjulen när robotdammsugaren är igång.

Om man använder robotdammsugaren på ett sätt som strider mot ovanstående rekommendationer kan det leda till allvarliga personskador eller skador på produkten. Sådana skador eller personskador omfattas inte av garantin och ersätts inte av Electrolux.

Garantin täcker inte försämrad batterikapacitet på grund av batteriets ålder eller användning, eftersom batteriets livslängd beror på längden och antalet gånger robotdammsugaren används.

Innan du börjar städa ska du ta bort små och ömtåliga föremål såsom kläder, gardinsnoddar, papper, nätsladdar med mera från golvet. Om dammsugaren passerar över en nätsladd och drar den med sig finns det risk att föremål dras ner från ett bord eller en hylla.

Robotdammsugaren kan inte flytta stora föremål som står i vägen. Saker som stolar kan därför lämnas kvar på golvet och den dammsuger runt dessa.

Starkt ljus, spegelväggar, fönster som går från golv till tak och mycket blanka föremål riskerar att störa 3D Vision-systemet.

**Besök vår webbplats för att:**

Få användningsråd, broschyrer, felsökningshjälp och serviceinformation:

**[www.electrolux.com](http://www.electrolux.com)**



Registrera dina produkter för bättre service:

**[www.electrolux.com/productregistration](http://www.electrolux.com/productregistration)**



Köp tillbehör och förbrukningsartiklar till apparaten:

**[www.electrolux.com/shop](http://www.electrolux.com/shop)**

## Rekommenderad drift, laddning och förvaringsmiljö för Electrolux batteridrivna produkter

### 1. Användnings-, laddnings- och förvaringsförhållanden

Denna produkt är avsedd att användas i vanlig hushållsmiljö och bör inte utsättas för onormala temperaturer.

För att skydda produktens invändiga komponenter ska den inte förvaras, laddas eller användas under följande förhållanden:

- En omgivningstemperatur som understiger 10 °C eller överstiger 30 °C.
- Om produkten förvaras i en temperatur som understiger 10 °C eller överstiger 30 °C ska du vänta i några timmar före användning så att de invändiga komponenterna hinner värmas upp. Användning och förvaring utanför ovanstående temperaturintervall kan skada produkten eller förkorta dess tekniska livslängd.
- Under 20 % eller över 80 % luftfuktighet (icke-kondenserande)

Ladda produkten i minst 24 timmar:

- Innan maskinen används första gången.
- Inför en längre tids förvaring (avlägsna batterierna från robotdammsugaren innan den ställs undan för förvaring en längre tid).
- Efter en längre tids förvaring.

### 2. Kondensvarning

Kondens kan bildas inuti produkten under följande förhållanden:

- Om produkten flyttas från en kall till en varm plats.
- Om det är mycket hög luftfuktighet.
- Efter uppvärmning av ett kallt rum.

Vänta i några timmar före användning så att de invändiga komponenterna får tid att värmas upp.

### 3. Gör så här för att spara på batteritiden och förbättra prestanda:

- Låt alltid robotdammsugaren stå på laddning när den inte används.
- Ladda den igen efter användning. Om man väntar för länge kan det påverka batterierna.

## Miljöhänsyn



Den här symbolen på produkten indikerar att produkten innehåller ett uppladdningsbart batteri som inte får kasseras som vanligt hushållsavfall.



Den här symbolen på produkten eller på förpackningen indikerar att produkten inte får behandlas som hushållsavfall. För att återvinna produkten ska du ta den till en miljöstation eller till ett Electrolux servicecenter som kan ta bort och återvinna batteriet och elektriska delar på ett säkert och professionellt sätt. Följ gällande bestämmelser för separat insamling av elektriska produkter och uppladdningsbara batterier.

## Kundtjänst och service

När du kontaktar Electrolux servicecenter ska du ha följande uppgifter till hands:

- Modellnummer,
- PNC Nummer
- Serienummer

Informationen står på märkplåten.

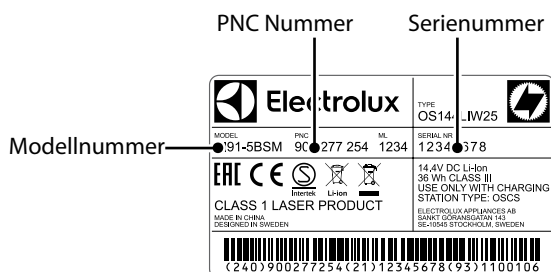

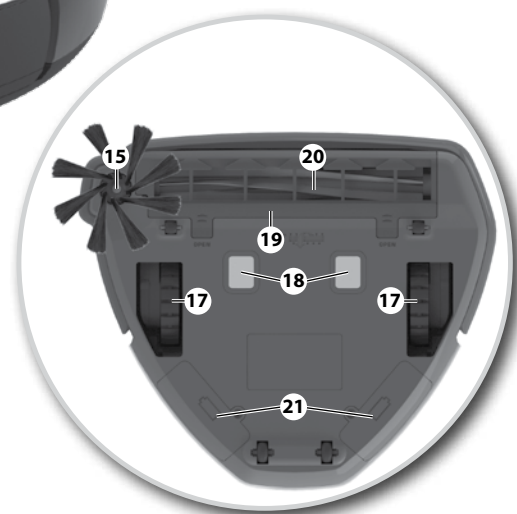
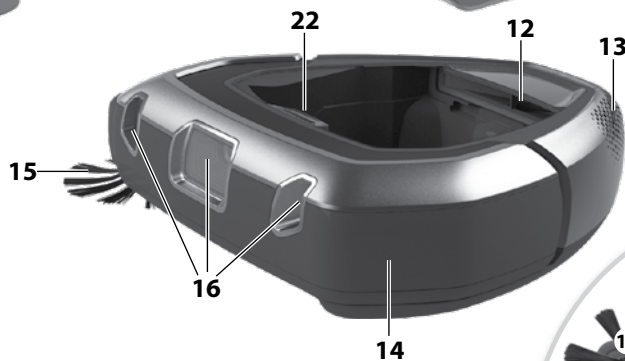
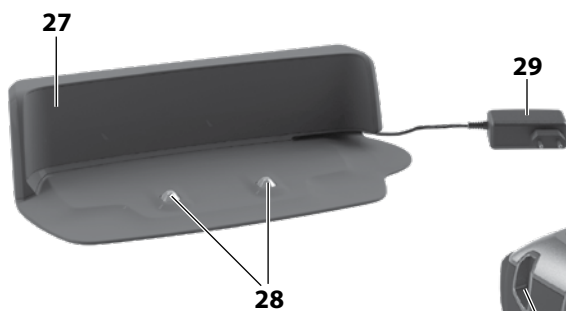
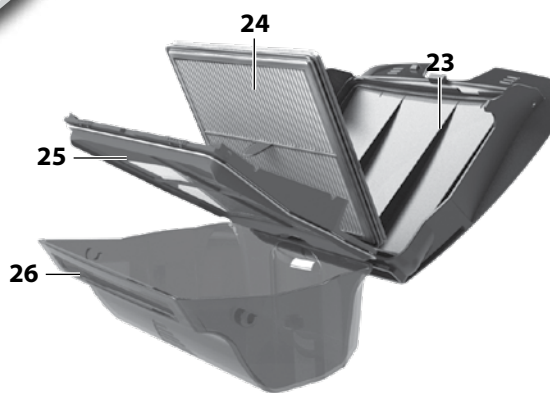
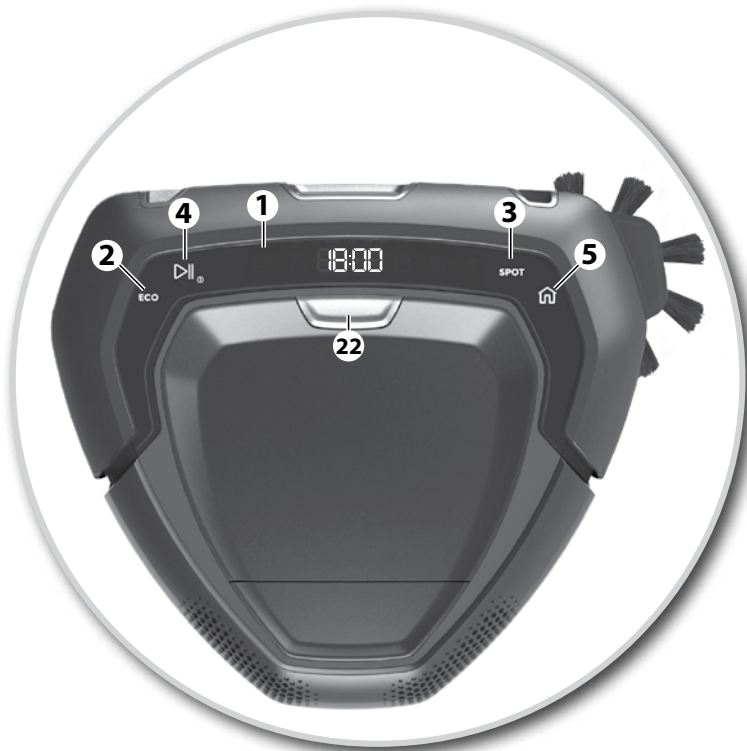

## Svenska

**Före användning**

- Packa upp Electrolux PUREi9 robotdammsugare och kontrollera att alla tillbehör finns med.\*
- Läs igenom bruskanvisningen noga.
- Var särskilt uppmärksam på kapitlet med säkerhetsföreskrifterna.

*Du bör även ladda ner appen PUREi9 och uppgradera programvaran innan du använder den första gången.*

*Mycket nöje av din Electrolux PUREi9-robotdammsugare!*

**Innehållsförteckning:**

Säkerhetsföreskrifter .....	82
Konsumentinformation och hållbarhetspolicy .....	82
Så här använder du robotdammsugaren .....	86
Så här ansluter du till PUREi9-appen .....	87
Tips om hur du får bästa resultat .....	89
Tömma dammbehållaren .....	91
Rengöra/byta filtret .....	91
Rengöring och underhåll .....	92
Batteribyte .....	93
Felhantering .....	93
Felsökning .....	94

**Beskrivning av robotdammsugaren**

- 1 Display/kontrollpanel
- 2 EKO-funktionsknapp
- 3 SPOT-städningsknapp
- 4 Spela/Paus-knapp/Av-knapp (håll intryckt lite längre)
- 5 Hem-knapp
- 6 Klocka
- 7 Indikator för dammbehållare
- 8 WiFi-uppkopplingsindikator
- 9 Indikator för schemalagd städning
- 10 Varningsindikator
- 11 Batteristatusindikator
- 12 Fläktenhet
- 13 Luftutlopp
- 14 Stötdämpare
- 15 Sidoborste
- 16 3D Vision-system (kamera)
- 17 Huvudhjul
- 18 Laddarkontakter
- 19 Borstvalsens lucka
- 20 Borstvals
- 21 Batterifack
- 22 Knapp för att lossa dammbehållaren
- 23 Lucka till dammbehållaren
- 24 Filter
- 25 Filterram (och nät)
- 26 Dammbehållare
- 27 Laddarbas
- 28 Laddarkontakter
- 29 Nätadapter och -sladd

\* Tillbehören varierar från modell till modell.

GB  
FRDE  
DKEE  
ESFI  
ITLV  
NO

SE

## Installation av robotdammsugaren

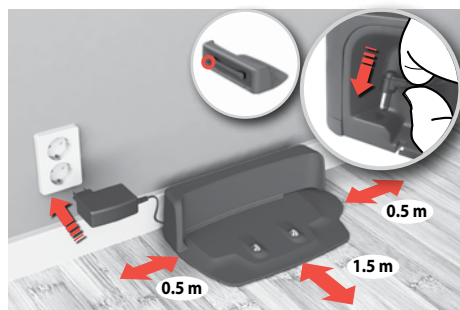

- 1. Placera laddarbasen** på golvet mot väggen. Anslut adaptern till strömingången på sidan av basen. Anslut stickkontakten till vägguttaget. Linda upp överflödigt sladd på basens baksida. Se till att det finns ett tomt område på 0,5 meter på sidorna och 1,5 meter framför laddningsbasen.

**WiFi modell:** Placera basen inom WiFi-routerns räckvidd.



- 2. Montera sidoborsten.**

**OBS!** Om robotdammsugaren ska användas i rum med heltäckningsmatta kan man ta bort sidoborsten för bästa möjliga städningresultat.



- 3. Placera robotdammsugaren på laddarbasen.**

Batteriikonen blinkar för att indikera att robotdammsugaren laddas.

## Batteri-/laddningsstatus

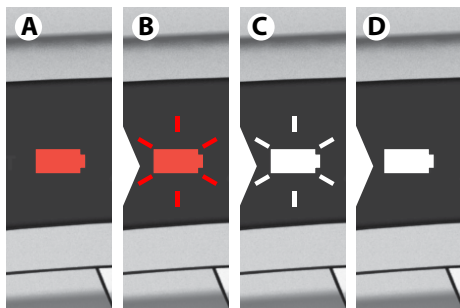

- 1. Rött batteri (A)** indikerar att robotdammsugaren behöver laddas.  
**Röd blinkande lampa (B):** Robotdammsugaren laddas – låg laddningsnivå.  
**Vit blinkande lampa (C):** Robotdammsugaren har laddats tillräckligt för att den ska kunna användas. (Tryck på Spela/Paus-knappen för att starta dammsugningen.)  
**Vit lampa lyser med fast sken (D):** Robotdammsugaren är klar att användas. Tid till full laddning är ca 3 timmar.



- 2. Gör så här för att förlänga batteritiden och förbättra prestanda:**

- Låt alltid robotdammsugaren stå på laddning när den inte används.
- Ladda den så snart som möjligt igen efter användning. Om man väntar för länge kan det påverka batterierna.



- 3. Förvaring (ej ansluten till vägguttag):** När robotdammsugaren ska förvaras utan att vara på laddning ska batterierna avlägsnas och förvaras separat. (Ladda batterierna innan du tar ut dem.)  
 Se anvisningarna på sidan 93 för information om hur du avlägsnar batterierna.

## Så här ansluter du till PUREi9-appen



1. Ladda ner PUREi9-appen från Apple App Store eller Google Play och följ anvisningarna på skärmen för att skapa ett konto och ansluta till robotdammsugaren. **OBS!** Se till att mobilen är ansluten till hemmets WiFi-uppkoppling (2,4 GHz).

Du bör ladda ner appen PUREi9 och uppdatera programvaran innan du använder den första gången.



2. Under processen blir du ombedd av appen att vända robotdammsugaren upp-och-ner för att aktivera WiFi-modulen och läsa av streckkoden för serienumret (A) eller ange det manuellt (B). Fortsätt sedan att följa anvisningarna i appen. **OBS!** Innan du vänder robotdammsugaren på rätt köl igen ska du se till att den varit påslagen i minst en minut.



3. När konfigurationen är klar, ska du vända robotdammsugaren rätt igen. WiFi-symbolen (A) lyser för att indikera att robotdammsugaren är ansluten till ditt hemnätverk. **OBS!** Det kan ta en liten stund innan robotdammsugaren har synkroniserats med din mobila enhet (det sker automatiskt). **OBS!** En blinkande WiFi-symbol indikerar att robotdammsugaren försöker ansluta till nätverket.

## Städningsschema



Städningen kan schemaläggas i appen (dagar och klockslag)

## Städningsslagen



1. Tryck på Spela/Paus-knappen (A) för att starta städningen. Efter några sekunder (systemstarten) börjar roboten dammsuga. Robotdammsugaren börjar städa längs väggarna och arbetar sig inåt rummet. **OBS!** Tryck på "Spela/Paus" (A) för att sätta dammsugaren på paus eller håll ner knappen för att avsluta dammsugning.

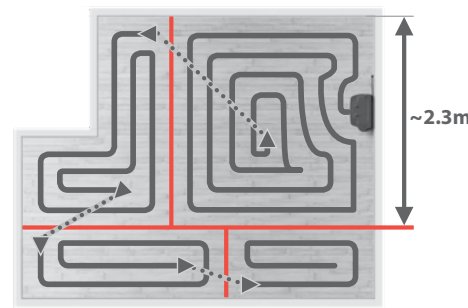

2. Stora rum delas upp i zoner om högst 2 x 2.3 m. **OBS!** Städningssmönstret är mer effektivt om robotdammsugaren får starta vid en vägg.

GB  
FRDE  
DKEE  
ESFI  
ITLV  
NO

SE

## Automatisk dockning/laddning

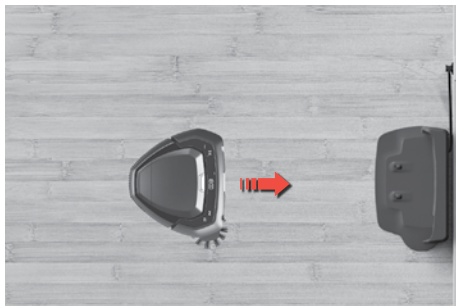

När städningen är klar återvänder robotdammsugaren automatiskt till laddarbasen.

**OBS!** Om robotdammsugaren inte började från laddarbasen kommer den att återvända till utgångslänget när städningen är klar.

## Automatisk laddning under städning

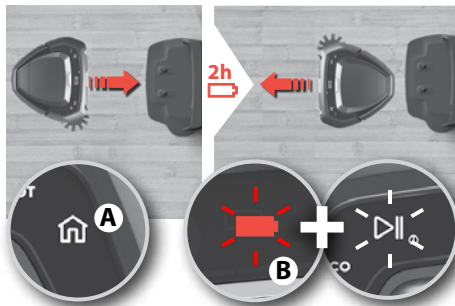

Om robotdammsugaren behöver laddas under städning tänds hemknappen och roboten återvänder till laddarbasen. Hemknappen (A) tänds. Batterisymbolen och Spela/Pausknappen (B) blinkar för att indikera att robotdammsugaren laddas och att den kommer att återuppta städningen på den plats där den avbröts. Robotdammsugaren laddas upp till 90 % för att kunna återuppta städningen snabbare. Laddningen tar ca 2 timmar.

## Korsa trösklar

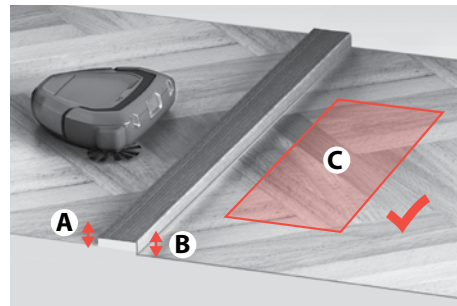

Innan robotdammsugaren kör över en tröskel eller tar sig över andra hinder stannar den för att kontrollera följande:

- Höjden (A och B) på ömse sidor av tröskeln/hindret
- Att området på andra sidan är fritt från hinder så att städningen kan fortsätta där (C)

## EKO-läge



**EKO-läge:** För en mindre noggrann städning kan du trycka på ECO-knappen för att sänka effekten, förlänga körtiden och dämpa bullernivån. Robotdammsugaren fortsätter arbeta i EKO-läge tills du trycker på knappen igen.

## Dockning



**Avbryt städningen och skicka robotdammsugaren till laddarbasen:** Tryck på hemknappen. Om robotdammsugaren inte började från laddarbasen kommer den att återvända till utgångslänget.

## PUNKTSTÄDNING

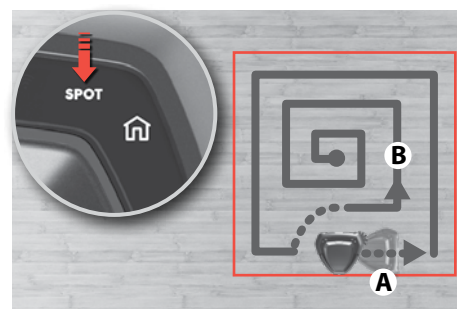

**PUNKTSTÄDNING (liten yta, ca 1 m<sup>2</sup>):** Placera robotdammsugaren så att den är vänd mot punkten och tryck på SPOT-knappen. Roboten dammsuger området två gånger.



## Förbereda området som ska städas

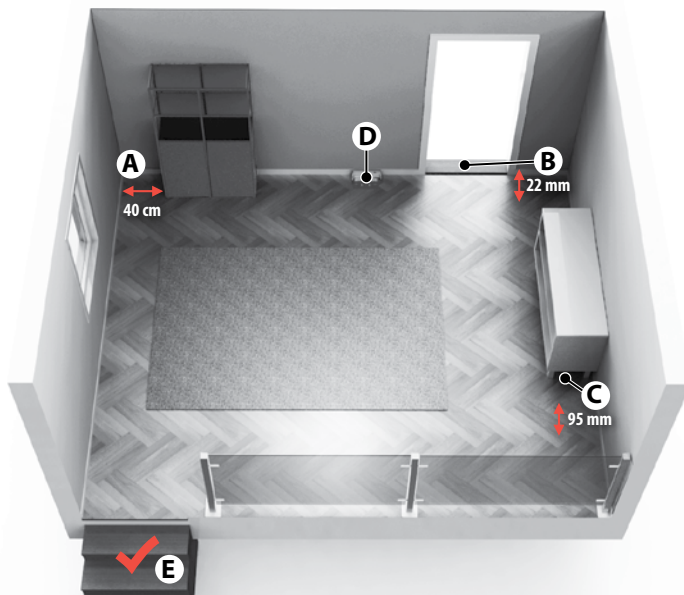

- (A) Lämna ett utrymme på 40 cm runt möbler utan ben.
- (B) Robotdammsugaren klarar enkelt att korsa trösklar upp till 22 mm höjd.
- (C) Den städar under möbler med en fri höjd över golvet på minst 95 mm.
- (D) Placera laddarbasen på vänster sida av en dörr.
- (E) Robotdammsugaren identifierar trappor och branta plan.

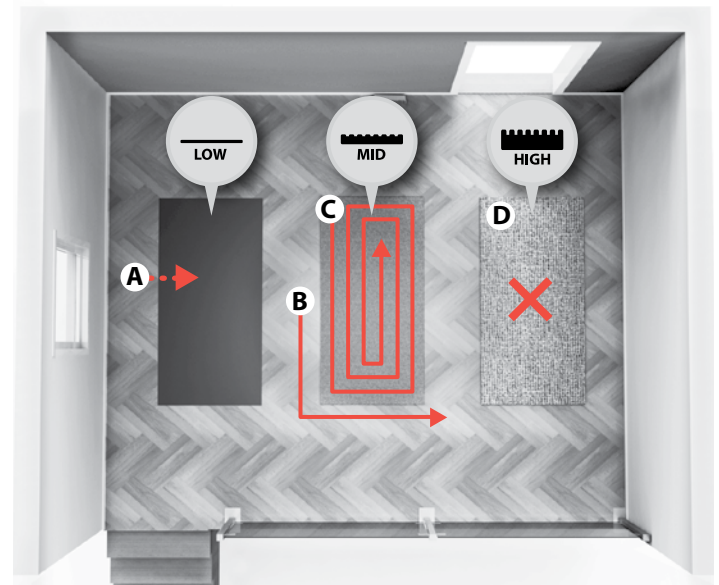

**Mattor:** Robotdammsugaren städar.

- **tunna mattor:** (A) städas som en del av mönstret för rummet i övrigt
- **medeltjocka mattor:** (B) kör först runt den (C) och kommer sedan tillbaka för att dammsuga mattan separat
- **tjocka mattor:** (D) dammsugs inte. När robotdammsugaren når kanten fortsätter den med resten av städningen.

## Förbereda området som ska städas

Innan du börjar städa ska du ta bort små och ömtåliga föremål såsom kläder, gardinsnoddar, papper, nätsladdar med mera från golvet. Om dammsugaren passerar över en nätsladd och drar den med sig finns det en risk att föremål kan dras ner från ett bord eller en hylla.

Större föremål som stolar kan lämnas kvar eftersom robotdammsugaren går runt dessa.

Starkt ljus, spegelväggar, fönster som går från golv till tak och mycket blanka föremål riskerar att störa 3D Vision-systemet.

## Avgränsa området som ska städas

Robotdammsugaren städar alla golv den kommer åt. För att avgränsa området som ska städas kan du stänga dörrar eller placera ett föremål i vägen.

## Tömning av dammet mellan schemalagda städtillfällen

För att schemalagd städning ska fungera på bästa möjliga sätt behöver dammbehållaren tömmas regelbundet.

GB  
FRDE  
DKEE  
ESFI  
ITLV  
NO

SE



**Bär alltid robotdammsugaren med två händer med ovansidan vänd uppåt. Manuell förflyttning av robotdammsugaren:**

Du bör undvika att flytta robotdammsugaren för hand under städningen eftersom det då finns risk att den börjar om städningen från början.

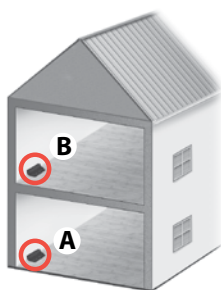

**Städning av ett hem med mer än ett våningsplan underlättas om man använder en extra laddarbas på varje våningsplan. (ANC: 406000071)**

## Stäng av roboten

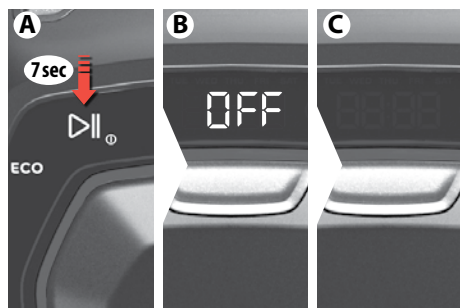

**Stäng av roboten:** Det går också att stänga av roboten helt, om du inte ska använda den på ett tag. Följ nedanstående steg:

- Tryck på uppspelningsknappen (A) på roboten i ca 7 sekunder
- "OFF" visas på display (B)
- När displayen blir mörk är roboten helt avstängd (C).



**För att starta om roboten och använda den igen, sätt in den i laddningsbasen.** Det går också att stänga av den i laddningsbasen. Men då måste du lyfta den och sätta in den i laddningsbasen igen för att använda den.

## Tömning av dammbehållare



1. Töm dammbehållaren regelbundet eller när dammbehållarsymbolen tänds.

⚠ Om dammbehållarsymbolen fortsätter lysa även efter att du tömt behållaren behöver filtret rengöras.

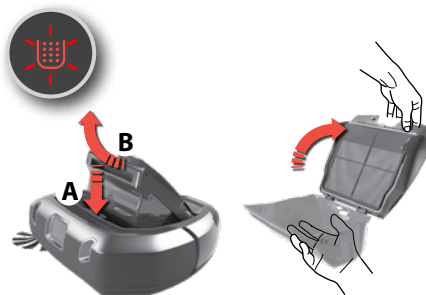

2. Tryck på frigöringsknappen (A), ta bort dammbehållaren genom att svänga den uppåt (B).

Öppna luckan genom att svänga den uppåt. Töm dammbehållaren i soporna.

**OBS!** Symbolen för dammbehållaren blinkar för att indikera att dammbehållaren har tagits bort eller att den inte är korrekt isatt.



3. Efter tömning av behållaren, stäng luckan och sätt tillbaka den.

Sätt tillbaka dammbehållaren i robotdamsugaren.

**OBS!** Om dammbehållaren inte har monterats ordentligt och du trycker på Spela/Paus-knappen blinkar dammbehållarsymbolen. Sätt tillbaka dammbehållaren ordentligt.

## Rengöring av filtret

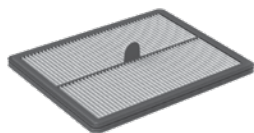

1. För bästa prestanda rekommenderar vi att filtret rengörs var 5:e gång och byts ut var 6:e månad. (Ref: ERK2)

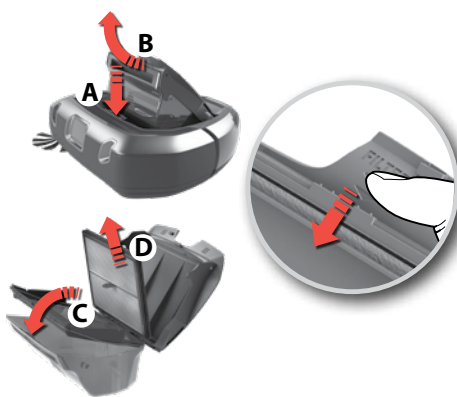

2. Avlägsna filtret:

Ta bort dammbehållaren genom att svänga den uppåt (B).

Öppna luckan genom att svänga den uppåt.

Sväng filterramen neråt (C).

Ta bort filtret (D).

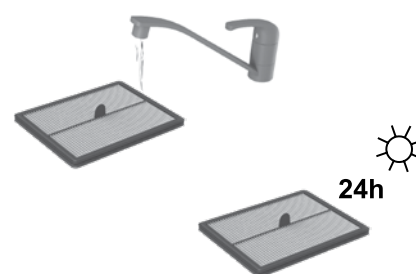

3. Skölj filtret i kallt vatten. Knacka på filterramen för att avlägsna vattnet. Låt filtret torka i 24 timmar innan du sätter tillbaka det i maskinen.

GB  
FRDE  
DKEE  
ESFI  
ITLV  
NO

SE

## Rengöring av 3D Vision-systemet (kameran)

**3D Vision-systemet fungerar bäst om rutorna (A, B, C) hålls rena och reprofria.**

Rengör lättare smuts med en torr mjuk trasa. Om systemet är kraftigt nedsmutsat kan du använda ett mildt diskmedel för att rengöra det.

## Rengöra hjulen

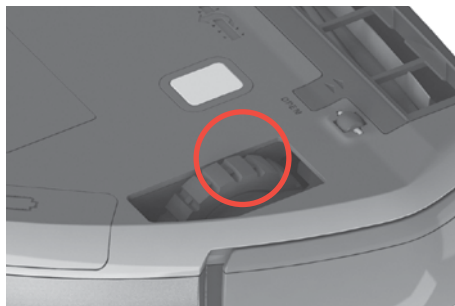
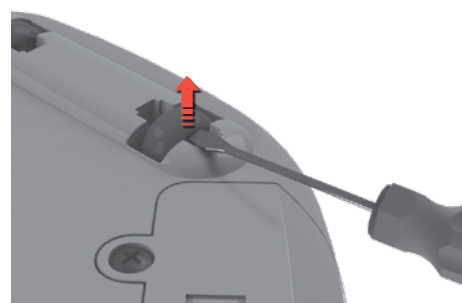
**1. Ta bort hår och dylikt från hjulen så att de kan rotera fritt.****2. Om hjulen fastnar avlägsnar du dem försiktigt bort dem med en liten skruvmejsel och rengör hjulen.**

## Rengöring av sidoborsten

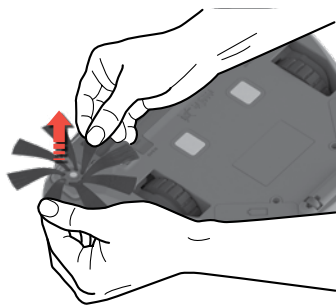

**Dra i sidoborsten för att avlägsna den. Rengör borsten.**  
Sätt tillbaka sidoborsten i hylsan.  
Sidoborsten kan bytas. (Ref: **ERK2** / **EBSB2**)

## Rengöring av borstvalsen

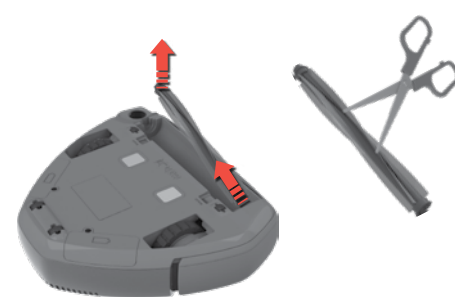
**1. Tryck på de två spärrarna och skjut luckan framåt för att ta bort luckan till borstvalsen.**

**2. Dra ut borstvalsen och rengör borsten och lagren. Ta bort intrasslade trådar genom att klippa av dem med en sax. Sätt tillbaka den genom att utföra åtgärden i omvänd ordning. Borstvalsen kan bytas ut. (Ref: **ERK2**)**

## Rengöring av luftkanalen



**Töm dammbehållaren.** Ta bort smuts som sitter i luftkanalen. Sätt tillbaka dammbehållaren.

## Batteribyte

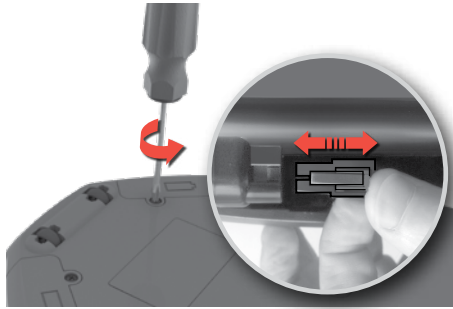

**1. Batterifacken sitter på robotdammsugarens undersida.** Använd en stjärnskruvmejsel (nr 2) för att lossa skruvarna till batterifackens luckor. Byt batteripacken och sätt tillbaka batteriluckorna.

**⚠ Var försiktig!** Var noga med att byta ut de två batteripacken samtidigt.

**2. Använd bara originaltillverkares batterier.**

Batterierna måste avlägsnas och kasseras på ett säkert sätt innan maskinen skrotas. (ANC: 406000060.)

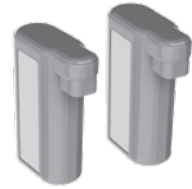

## Rengöring av laddarkontakterna



**Använd en torr, mjuk duk för att regelbundet rengöra laddarkontakterna** på laddarbasen och maskinens undersida.

## Felhantering



**1. Om ett fel inträffar** stannar robotdammsugaren. Varningsymbolen blinkar och bokstaven **"E:"** följt av en felkod visas på displayen. Felet beskrivs också genom ett meddelande i högtalaren. Tryck på valfri knapp efter att ett fel har inträffat för att spela upp ljudmeddelandet igen.





**2. När ett fel har åtgärdats,** tryck på Spela/Paus-knappen för att starta städningen.

**OBS!** För en fullständig förteckning över felkoder och lösningar, se anvisningarna i avsnittet "Felsökning"

GB  
FRDE  
DKEE  
ESFI  
ITLV  
NO

SE

## Felsökning

Problem	Felkod	Orsak	Åtgärd
Displayen är tom.	-	Batteriet är urladdat.	Ladda batteriet.
Robotdammsugaren startar inte.		Dammbehållaren sitter inte på plats eller så är luckan över den inte ordentligt stängd.	Sätt i dammbehållaren och stäng luckan.
	 (x3)	Robotdammsugaren har lyfts upp.	Placera robotdammsugaren på golvet innan du sätter i gång den.
Robotdammsugaren rör sig inte/städar inte ordentligt.	E:10	Stötdämparen har fastnat.	Kontrollera att stötfångaren kan röra sig ordentligt och avlägsna eventuellt skräp som blockerar den.
	E:11	Höger hjul har fastnat	Kontrollera att alla delar kan rotera fritt. Rengör och ta bort trådar och hår från delarna om det behövs.
	E:12	Vänster hjul har fastnat.	
	E:13	Borstvalsen har fastnat.	Byt borstvalsen och sidoborsten om de är skadade. <i>Se "Rengöring och underhåll" sidan 92.</i>
	E:14	Sidoborsten har fastnat.	
	E:15	Robotdammsugaren har fastnat eller kan inte navigera.	Lyft upp och sätt ner robotdammsugaren där den kan röra sig fritt. <i>Se avsnittet "Tips om hur man får bästa resultat" på sidan 89.</i>
	E:16	3D Vision-systemet är blockerat eller dammigt.	Rengör 3D Vision-systemet och se till att inget blockerar kameraobjektivet. <i>Se "Rengöring och underhåll" på sidan 92.</i>
		Dammbehållaren är full eller igensatt.	Töm och/eller gör rent dammbehållaren. <i>Se "Tömning av dammbehållare" på sidan 91.</i>
	E:17	Robotdammsugaren arbetar på en yta som är för hal.	Flytta robotdammsugaren och laddaren till en ny plats och börja om.
Ingen laddarindikering	-	Nätsladden och adaptern är inte ordentligt anslutna och/eller inte anslutna till vägguttaget. Laddningsplattorna på robotdammsugaren och laddarbasen är inte anslutna.	Anslut adapterns kontakt till laddarbasen. Anslut nätsladden till vägguttaget. Se till att laddningsplattorna på robotdammsugaren och laddarbasen är anslutna. Kontrollera att varken kontakten eller nätsladden är trasig.
Batteriet laddas ur snabbt	-	Batterierna är uttjänta.	Byt ut de två batteripacken. <i>Se avsnittet "Batteribyte" på sidan 93.</i>
Batterirelaterade problem	E:20	Fel laddarbas används.	Använd endast Electrolux ursprungliga laddarbas som medföljde robotdammsugaren. Om laddarbasen behöver bytas ska du köpa Electrolux laddarbas (ANC: 406000071).
	E:21	Batteriet slutar fungera under användning.	Byt ut de två batteripacken. <i>Se avsnittet "Batteribyte" på sidan 93.</i>
	E:22	Produkttemperaturen är för hög.	Låt robotdammsugaren stå utanför laddarstationen i sex timmar.
	E:23	Batterierna är inte ordentligt anslutna till robotdammsugaren.	Anslut batterierna till robotdammsugaren. <i>Se avsnittet "Batteribyte" på sidan 93.</i>

Problem	Felkod	Orsak	Åtgärd
Tiden visas inte.	- - - -	Aktuell tid är inte inställd.	När robotdammsugaren är ansluten via WiFi ställs klockan automatiskt.
Fel tid visas på robotdammsugaren.		Robotdammsugarens klocka har inte synkroniserats med WiFi-nätverket.	Se till att robotdammsugaren är ansluten till WiFi-nätverket och vänta tills klockan uppdateras med rätt tid. Om den inte uppdateras inom 24 timmar ska du göra om anslutningen till WiFi-nätverket.
Rummet är inte färdigstädad, men robotdammsugaren återvänder till laddarbasen.	-	Robotdammsugaren återvänder till laddarbasen för att ladda batteriet.	Robotdammsugaren återupptar automatiskt städningsprogrammet så snart batteriet har laddats upp igen.
Vatten har sugits in i robotdammsugaren.	-	-	Motorn måste bytas på ett auktoriserat Electrolux servicecenter. Garantin gäller inte om motorn har skadats på grund av att vatten har trängt in.
Fel på programvara	E:30	Programvaran fungerar inte ordentligt.	Uppgradera robotdammsugarens programvara.
	E:31	Programvaran har inte uppdaterats.	Genomför uppgraderingen av programvaran på nytt.
Service behöver utföras på robotdammsugaren	E:40	-	Kontakta ett auktoriserat Electrolux-servicecenter.
Systemfel.	E:41	Internt fel.	Starta om önskad åtgärd.
	E:42		

**Om ytterligare problem uppstår, kontrollera serviceavsnittet i appen eller på vår webbplatsen.**

## Förbrukningsartiklar och tillbehör

 [www.electrolux.com/shop](http://www.electrolux.com/shop)

 PUREi9 Performance-kit  
Ref: ERK2  
PNC: 9001677674

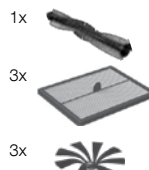

 PUREi9 powerborste  
REF: EBSB2  
PNC: 9001683938

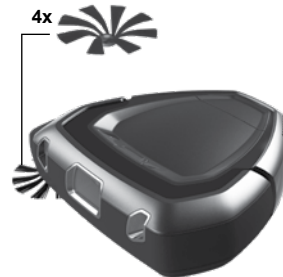

 Laddarbas  
ANC: 406000071



 Batteripack  
ANC: 406000060



The software in the robot is partly based on free and open source software.  
To access the source code of these components and to see the full copyright information and applicable license terms, please visit: **[www.electrolux.com/rvc-supplementary](http://www.electrolux.com/rvc-supplementary)**

*For control according to international standards, please visit:*  
**[www.electrolux.com/rvc-supplementary](http://www.electrolux.com/rvc-supplementary)**



Share more of our thinking at [electrolux.com](https://electrolux.com)



[electrolux.com/shop](https://electrolux.com/shop)

Electrolux Appliances AB  
Sankt Göransgatan 143  
SE 105 45 Stockholm  
Sweden

FL3230207