



Instruction Book

PURE i9

BG КНИЖКА С ИНСТРУКЦИИ
CZ NÁVOD K POUŽITÍ
HR UPUTE

HU HU HASZNÁLATI ÚTMUTATÓ
LT INSTRUKCIJŲ KNYGELĖ
PL INSTRUKCJA OBSŁUGI

RO MANUAL DE INSTRUCȚIUNI
RU РУКОВОДСТВО ПО ЭКСПЛУАТАЦИИ
SI NAVODILA ZA UPORABO

SK NÁVOD NA POUŽÍVANIE
SR УПУТСТВО
TR TALİMAT KİTAPÇIĞI
UA ІНСТРУКЦІЯ

Мерки за безопасност

Този уред може да бъде използван от деца над 8 годишна възраст, както и лица с намалени физически, сетивни и умствени възможности или лица без опит и познания, само ако са под наблюдение или бъдат инструктирани относно безопасната употреба на уреда и възможните рискове.

Роботът трябва да се използва само като обикновена прахосмукачка в битова среда на закрито.

Съхранявайте робота на сухо място.

Всяко обслужване и ремонт трябва да се извършва от упълномощен сервизен център на Electrolux.

Отстранявайте робота от зарядното устройство преди почистване или поддръжка.

Не позволявайте на децата да играят с уреда.

Опаковъчните материали, т.е. пластмасови или платнени торби, не трябва да бъдат достъпни за деца, за да се избегне задушаване.

Роботът работи с определено напрежение. Уверете се, че вашето захранване е същото като отбелязаното върху табелката с данни на адаптера за зареждане.

Използвайте само оригиналната зарядна станция и адаптер, предназначени за робота.

Никога не използвайте робота:

- В мокри помещения.
- В близост да запалими газове и др.
- Когато продуктът показва видими признаци на повреда.
- Върху остри предмети или течности.
- Върху гореща или студена сгурия, запалени цигарени угарки и др.
- Върху фин прах, например от мазилка, бетон, брашно, гореща или студена пепел.
- Не оставяйте робота на пряка слънчева светлина.
- Избягвайте излагането на робота или батериите на силна топлина.
- Поставената в уреда батерия не трябва да се разглобява, да се дава накъсо или да се поставя

срещу метални повърхности. Използвайте само предназначената за робота батерия.

- Батериите трябва да се отстраняват от уреда преди изхвърлянето му.
- Уредът не трябва да се включва при извадена батерия.
- Батерията се изхвърля по безопасен начин.
- Никога не използвайте робота без филтър.
- Не докосвайте ролковата четка, когато уредът е включен и четката се върти. Не докосвайте колелата, когато роботът работи.

Използването на робота по начини, които са в противоречие с горните препоръки, може да доведе до сериозно нараняване или повреди на продукта. Такова нараняване или повреда не се покрива от гаранцията или от Electrolux.

Гаранцията не покрива намаляване на експлоатационния живот на батерията поради остаряване или употреба, тъй като животът на батерията зависи от продължителността и броя на използванията на робота.

Преди почистване отстранете малките и чупливи предмети, като дрехи, шнулове на завеси, хартия и захранващи кабели от пода. Ако уредът премине над захранващ кабел и го издърпа, съществува риск предметът да бъде издърпан от маса или лавица.

Роботът е създаден така, че да не придвижва големи предмети по пътя си. Предмети, като столове, следователно могат да се оставят на пода, тъй като роботът ще почисти около тях.

Силната светлина, огледалните стени, прозорци от пода до тавана и много блестящи предмети могат да внесат смущения в системата за 3D виждане.

Вижте нашия уебсайт, за да:



Получите съвети относно употребата, брошури, съвети за отстраняване на неизправности, сервизна информация: www.electrolux.com



Регистрирайте продукта за по-добро обслужване. www.electrolux.com/productregistration



Закупите принадлежности и консумативи за уреда: www.electrolux.com/shop

Препоръчвана среда за работа, зареждане и съхранение на продуктите с батерия Electrolux

1. Условия за работа, зареждане и съхранение

Продуктът е предназначен за използване в нормална домашна среда и не трябва да се излага на необичайни температури.

За да защитите вътрешните части на продукта, не трябва да го съхранявате, зареждате и работите при:

- Температура на околната среда под 10 °C или над 30 °C.
- Ако продуктът е съхраняван при температури под 10 °C или над 30 °C. Изчакайте няколко часа вътрешните компоненти да се охладят или затоплят и подсушат преди употреба. Използването и съхранението на уреда извън посочения температурен интервал може да го повреди или да доведе до скъсяване на експлоатационния му живот.
- Нива на влажността под 20% или над 80% (без кондензация)

Зареждайте продукта минимум 24 часа.

- Преди първата употреба.
- Преди да съхраните за продължителен период от време. (Извадете батериите от робота преди да го съхраните за дълго.)
- След продължително съхранение.

2. Предупреждение за кондензация

В продукта може да се формира конденз при следните условия:

- Уредът е преместен от студено на топло място.
- При условия с много голяма влажност.
- След затопляне на студена стая.

Изчакайте няколко часа вътрешните компоненти на продукта да се затоплят и подсушат преди употреба.

3. За да запазите експлоатационния живот и ефективността на батерията:

- Винаги оставайте робота да се зарежда, когато не го използвате.
- Заредете веднага след цикъла на почистване. Дългото изчакване може да окаже влияние върху батериите.

Опазване на околната среда



Този символ на продукта показва, че той съдържа вградена презареждаща се батерия, която не трябва да се изхвърля с обикновените битови отпадъци.



Този символ на продукта или върху опаковката показва, че продуктът не трябва да се третира като битов отпадък. За да рециклирате продукта, го отнесете в официален пункт за събиране на електрически и електронни отпадъци или в сервизен център на Electrolux, където могат да отстранят и рециклират батерията и електрическите части по безопасен и професионален начин. Следвайте разпоредбите в страната за разделно събиране на електрически продукти и презареждащи се батерии.

Грижа и обслужване на клиента

При свързване с център за обслужване на Electrolux е необходимо да посочите следните данни:

- Номер на модела
- PNC номер
- Сериен номер

Информацията може да откриете на табелката с данни.

PNC номер			Сериен номер	
MODEL	PNC	ML	SERIAL NR	
091-5B5M	9C0277 254	1234	12340378	
ERIC CE			TYPE OS14 LW25	
CLASS 1 LASER PRODUCT			14.4V DC Li-Ion 36 Wh CLASS III USE ONLY WITH CHARGING STATION TYPE: OSCS	
MADE IN CHINA DESIGNED IN SWEDEN			ELECTROLUX APPLIANCES AB SANTN GÖRANSGATAN 143 SE-19145 STOCKHOLM, SWEDEN	
(240)900277254(21)12345678(93)1100106				



Bezpečnostní opatření

Tento spotřebič smí používat děti starší osmi let nebo osoby se sníženými fyzickými, smyslovými nebo duševními schopnostmi nebo osoby bez patřičných zkušeností a znalostí, pouze pokud tak činí pod dozorem nebo vedením, které zohledňuje bezpečný provoz spotřebiče, a pokud rozumí rizikům spojeným s provozem spotřebiče.

Tento robotický vysavač by měl být používán pouze pro běžné vysávání v domácím prostředí/interiéru.

Ujistěte se, že je robotický vysavač uchováván na suchém místě.

Veškerý servis či opravy musí být prováděny autorizovaným servisním střediskem společnosti Electrolux.

Před čištěním nebo prováděním údržby robotický vysavač vypojte z nabíječky.

Nenechte děti hrát si se spotřebičem.

Obalový materiál, například plastové nebo látkové pytle, by měl být držen mimo dosah dětí z důvodu rizika udušení.

Tento robotický vysavač je navržen pro konkrétní napětí. Zkontrolujte, zda vaše napájecí napětí odpovídá hodnotě uvedené na typovém štítku na nabíječce.

Používejte pouze originální dobíjecí stanici a adaptér navržený pro tento robotický vysavač.

Nikdy robotický vysavač nepoužívejte:

- Na mokřích místech.
- Blízko hořlavých plynů, apod.
- Když spotřebič nese viditelné známky poškození.
- Na ostré předměty nebo na kapaliny.
- Na horký či chladný popel, zapálené cigaretové nedopalky apod.
- Na jemný prach např. ze sádry či betonu, mouku nebo horký či studený popel.
- Nenechávejte robotický vysavač na přímém slunečním světle.
- Nevystavujte robotický vysavač silnému teplu.
- Bateriový modul se nesmí demontovat, zkratovat či pokládat na kovové povrchy. Používejte pouze bateriový modul navržený pro tento robotický vysavač.
- Před likvidací spotřebiče je z něho nutné vyjmout baterie.
- Spotřebič nesmí být připojen, když vyjímáte baterii.
- Baterie je nutné bezpečně zlikvidovat.

- Nikdy nepoužívejte robotický vysavač bez filtru.
- Nedotýkejte se kartáčového válečku, když je vysavač zapnutý a váleček se otáčí. Nedotýkejte se koleček za chodu robotického vysavače.

Použití robotického vysavače způsobem, který je v rozporu s výše uvedenými doporučeními, může způsobit vážné zranění nebo poškození spotřebiče. Na takováto zranění či poškození se záruka nevztahuje a nejsou kryté společností Electrolux.

Záruka se nevztahuje na snížení výdrže baterie z důvodu jejího stáří či používání, jelikož výdrž baterie závisí na délce a četnosti používání robotického vysavače.

Před vysáváním z podlahy odstraňte malé a křehké předměty, jako jsou kusy oblečení, šňůry od záclon, papír a napájecí kabely. Pokud zařízení přejede přes napájecí kabel a zatáhne za něj, hrozí nebezpečí stržení předmětu ze stolu či police.

Robotický vysavač je navržen tak, aby neodsouval větší předměty z cesty. Předměty jako židle tak lze ponechat na podlaze, jelikož robotický vysavač vysaje kolem nich.

Silné zdroje světla, zrcadla na zdech, okna přes celou výšku stěny a velmi lesklé předměty mohou funkci systému 3D Vision narušit.

Navštivte naše stránky ohledně:



Rady ohledně používání, brožury, poradce při potížích, servisních informací:

www.electrolux.com



Registrace vašeho spotřebiče, kterou získáte lepší servis:

www.electrolux.com/productregistration



Příslušenství a spotřební materiál pro svůj spotřebič si můžete zakoupit zde:

www.electrolux.com/shop

Doporučené prostředí pro provoz, nabíjení a skladování spotřebičů Electrolux na baterie

1. Podmínky provozu, nabíjení a skladování

Tento spotřebič je určen k použití v prostředí běžné domácnosti a neměl by být vystavován abnormálním teplotám.

Aby bylo možné chránit vnitřní součásti produktu, neměl by být skladován, nabíjen nebo provozován při:

- okolní teplotě nižší než 10 °C nebo vyšší než 30 °C.
- Pokud je produkt uložen při teplotě nižší než 10 °C nebo vyšší než 30 °C. Před použitím vyčkejte několik hodin, dokud se vnitřní součásti spotřebiče neohřejí nebo nevychladnou a nevysuší. Používání a skladování mimo uvedených rozsahů teplot může poškodit produkt nebo zkrátit jeho životnost
- Méně než 20% nebo více než 80% vlhkost (bez kondenzace)

Spotřebič nabíjejte minimálně 24 hodin:

- Před prvním použitím.
- Před delším uskladněním. (Před dlouhodobým uskladněním vyjměte z robotického vysavače baterie.)
- Po delším uskladnění.

2. Varování ohledně kondenzace vlhkosti

Uvnitř spotřebiče může docházet ke kondenzaci vlhkosti za následujících podmínek:

- Zařízení bylo přesunuto z chladu do teplého prostředí.
- Při velké relativní vlhkosti.
- Po vyhřátí chladné místnosti.

Před použitím vyčkejte několik hodin, dokud se vnitřní součásti spotřebiče neohřejí a nevysuší.

3. K zachování životnosti a výkonu baterie:

- Robotický vysavač vždy neustále dobíjejte, když jej nepoužíváte.
- Po vysávání jej co nejrychleji dobijte. Příliš dlouhá prodleva by mohla mít dopad na výkonnost baterií.

Poznámky k ochraně životního prostředí



Tento symbol na spotřebiči udává, že spotřebič obsahuje dobíjecí baterii, která nesmí být likvidována společně s běžným domovním odpadem.





Tento symbol na spotřebiči nebo na jeho obalu znamená, že tento spotřebič nepatří do domovního odpadu. Chcete-li výrobek recyklovat, odneste jej do oficiálního sběrného místa nebo do servisního střediska společnosti Electrolux, kde mohou baterii a další elektrické součásti vyjmout a recyklovat bezpečným a profesionálním způsobem. Postupujte podle zákonů platných ve vaší zemi, které se týkají sběru separovaných odpadních elektrických výrobků a nabíjecích baterií.

Péče o zákazníky a servis

Při kontaktu se servisním střediskem Electrolux se ujistěte, že máte k dispozici následující údaje:

- Číslo modelu
- Výrobní číslo (PNC)
- Sériové číslo

Tyto informace jsou uvedeny na typovém štítku.

Výrobní číslo			Sériové číslo	
				
MODEL	PNC	ML	TYPE	
●91-5B5M	9C●277 254	1234	OS14	●IW25
SÉRIAL NR			SERIAL NR	
●1234			●578	
14.4V DC Li-Ion 36 Wh CLASS III USE ONLY WITH CHARGING STATION TYPE: OSCS				
CLASS 1 LASER PRODUCT MADE IN CHINA DESIGNED IN SWEDEN				
ELECTROLUX APPLIANCES AB SÄNTA GÅRANSGÅRAN 141 SE-19165 STOCKHOLM, SWEDEN				
				
(240)900277254(21)12345678(93)1100106				



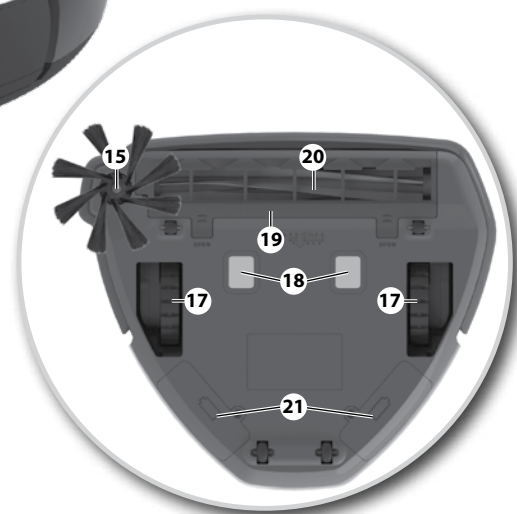
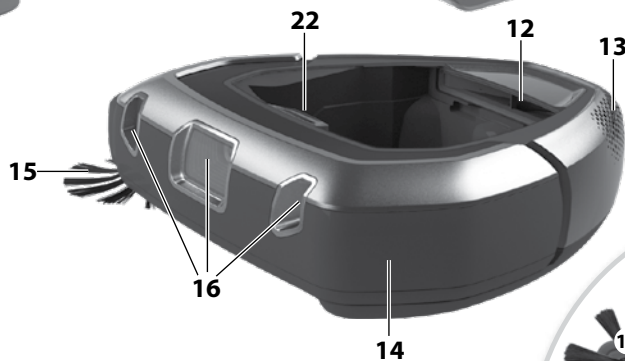
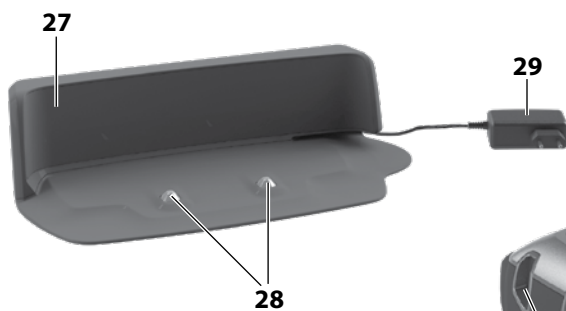
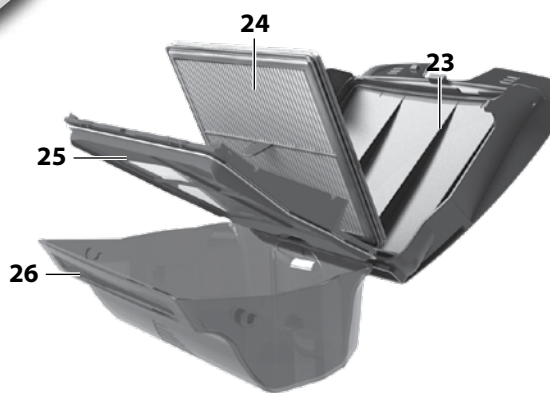

Български**Преди да започнете**

- Разпаковайте прахосмукачката-робот Electrolux PUREi9 и проверете дали всички части са включени в пакета.*
- Прочетете внимателно ръководството с инструкции.
- Обърнете специално внимание на главата за съвети за безопасност.

Препоръчваме да изтеглите приложението "PUREi9" и да актуализирате софтуера преди първата употреба.

Наслаждавайте се на прахосмукачката-робот Electrolux PUREi9!

Съдържание:

Мерки за безопасност	2
Потребителска информация и политика за устойчиво развитие	2
Начин на използване на робота	8
Начин на свързване с приложението "PUREi9"	9
Съвети за това как да получите най-добри резултати	11
Изпразване на контейнера за прах	13
Почистване/сменяне на филтъра	13
Почистване и поддръжка	14
Смяна на батериите	15
Работа при грешки	15
Отстраняване на неизправности	16

Описание на прахосмукачката-робот

- 1 Дисплей / панел за управление
- 2 Функционален бутон ECO
- 3 Бутон за зоново почистване
- 4 Бутон за работа/пауза / бутон за изключване (дълго натискане)
- 5 Бутон "Начало"
- 6 Часовник
- 7 Индикатор на контейнера за прах
- 8 Индикатор на WiFi връзката
- 9 Индикатор за почистване по график
- 10 Индикатор за загряване
- 11 Индикатор за състоянието на батерията
- 12 Вентилаторен модул
- 13 Изход за въздух
- 14 Амортисьор
- 15 Странична четка
- 16 Система за 3D виждане (Камера)
- 17 Основни колела
- 18 Зарядни конектори
- 19 Капак на ролковата четка
- 20 Ролкова четка
- 21 Отделение за батерии
- 22 Бутон за освобождаване на контейнера за прах
- 23 Капак на контейнера за прах
- 24 Филтър
- 25 Рамка на филтъра (и мрежа)
- 26 Контейнер за прах
- 27 Основа за зареждане
- 28 Зарядни конектори
- 29 Захранващ адаптер и кабел

* Принадлежностите могат да варират в различните модели.

Česky**Před spuštěním**

- Vybalte robotický vysavač Electrolux PUREi9 a zkontrolujte, zda je obsaženo veškeré příslušenství.*
- Pozorně si přečtěte tento návod k použití.
- Věnujte zvláštní pozornost kapitole s bezpečnostními pokyny.

Doporučujeme vám stáhnout aplikaci PUREi9 a aktualizovat software před jeho prvním použitím.

Ať vám robotický vysavač Electrolux PUREi9 dobře slouží!

Obsah:

Bezpečnostní opatření	4
Zákaznické informace a politika udržitelnosti	4
Jak používat robotický vysavač	8
Jak připojit aplikaci „PUREi9“	9
Tipy k dosažení nejlepších výsledků	11
Vyprazdňování nádoby na prach	13
Čištění/výměna filtru	13
Čištění a údržba	14
Výměna baterií	15
Řešení chyb	15
Odstraňování závad	17

Popis robotického vysavače

- 1 Displej / ovládací panel
- 2 Tlačítko funkce ECO
- 3 Tlačítko vysávání místa (SPOT)
- 4 Tlačítko spuštění/pozastavení/vypnutí (delší stisknutí)
- 5 Tlačítko Home
- 6 Hodiny
- 7 Ukazatel nádoby na prach
- 8 Ukazatel připojení sítě Wi-Fi
- 9 Ukazatel plánovaného vysávání
- 10 Výstražná kontrolka
- 11 Ukazatel stavu baterie
- 12 Jednotka ventilátoru
- 13 Odvod vzduchu
- 14 Nárazník
- 15 Boční kartáč
- 16 Systém 3D Vision (kamera)
- 17 Hlavní kola
- 18 Dobíjecí konektory
- 19 Víko kartáčkového válečku
- 20 Kartáčový váleček
- 21 Prostor pro baterie
- 22 Uvolňovací tlačítko nádoby na prach
- 23 Víko nádoby na prach
- 24 Vyčistěte filtr
- 25 Rám filtru (a sítko)
- 26 Nádoba na prach
- 27 Dobíjecí stanice
- 28 Dobíjecí konektory
- 29 Síťový adaptér a kabel

* Příslušenství se může lišit v závislosti na modelu.

BG
CZHR
HULT
PLRO
RUSI
SKSR
TR

UA

Инсталиране на прахосмукачката-робот

Instalace robotického vysavače

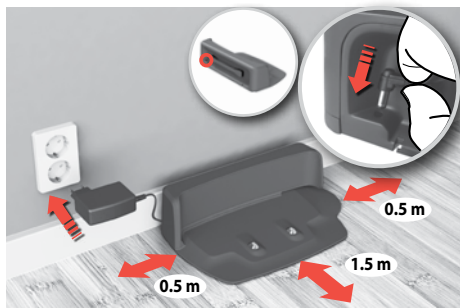

1. Разположете основата за зареждане на пода до стената. Включете адаптера към захранващия извод от страни на основата. Свържете контакта на захранващия кабел към захранващ контакт. Навийте излишния кабел в задната част на основата. Уверете се, че има празно място от 0,5 m от страни и 1,5 m отпред на зарядната основа.

Модел на WiFi: Поставете основата в диапазона на WiFi маршрутизатор.

1. Dobíjecí stanici položte na podlahu ke zdi. Zapijte konektor adaptéru do zástrčky na straně stanice. Zasuňte zástrčku napájecího kabelu do síťové zásuvky. Navíjete nadbytečný kabel na zadní stranu stanice. Ujistěte se, že je na obou stranách dobíjecí stanice 0,5 m volného místa a 1,5 m volného místa před ní.

Model WiFi: Umístěte základnu v dosahu směrovače Wi-Fi.



2. Поставете страничната четка.

Забележка: Ако роботът се използва за почистване на помещения с килими от стена до стена, отстранете страничната четка за по-добри резултати при почистването.

2. Nasadte boční kartáč.

Poznámka: Pokud používáte robotický vysavač k vysávání místností s kobercem ode zdi ke zdi, odstraňte boční kartáč, abyste dosáhli nejlepších výsledků.



3. Поставете робота на основата за зареждане.

Иконата на батерията започва да пулсира, за да покаже, че роботът се зарежда.

3. Umístěte robota do nabíjecí základny.

Ikona baterie bude problikávat na znamení, že se dobíjí.

Батерия/състояние на зареждане

Stav baterie/nabíjení

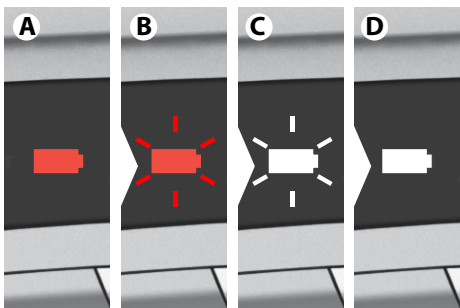

1. Червената батерия (A) показва, че роботът трябва да се презареди.

Пулсираща червена светлина (B): Роботът се зарежда - ниско ниво на заряда.

Пулсираща бяла светлина (C): Роботът се е заредил достатъчно, за да се използва. (Натиснете бутон за работа/пауза за начало на почистване.)

Бяла светлина (D): Роботът е готов за употреба. Времето за пълно зареждане е приблизително ~ 3 часа.

1. Červená baterie (A) značí, že robot potřebuje dobít.

Červená bliká (B): Robot se dobíjí – nízký stav nabití.

Bílá bliká (C): Robot je dostatečně dobíjen k použití. (Po stisknutí tlačítka spuštění/pozastavení začne vysávat.)

Bílá svítí (D): Robot je připraven k použití. Plné dobíjení trvá přibližně tři hodiny.



2. За да запазите експлоатационния живот и ефективността на батерията:

- Винаги оставяйте робота да се зарежда, когато не го използвате.
- Заредете при първа възможност на основата за зареждане след цикъл на почистване. Дългото изчакване може да окаже влияние върху батериите.

2. K zachování životnosti a výkonu baterie:

- Robotický vysavač vždy neustále dobíjejte, když jej nepoužíváte.
- Po vysávání jej co nejdříve dobijte v dobíjecí stanici. Příliš dlouhá prodleva by mohla mít dopad na výkonnost baterií.



3. Съхранение (без включване): Ако роботът се съхранява без зареждане за продължителен период от време, отстранете батериите и ги съхранете отделно. (Заредете батериите преди да ги извадите.)

Как да извадите батериите можете да видите на страница 15.

3. Skladování (nepřipojeno): V případě, že je robotický vysavač uskladněn delší dobu bez nabíjení, vyjměte baterie a uložte je odděleně. (Před vyjmutím baterie dobijte.)

Wyjmutí baterie viz pokyny na straně 15

Начин на свързване с приложението "PUREi9" Jak připojit aplikaci „PUREi9“»



1. Изтеглете приложението "PUREi9" от App Store или Google play и следвайте инструкциите, за да създадете акаунт и да свържете робота.

Забележка: Уверете се, че телефонът е свързан към домашната WiFi (2.4 GHz) мрежа.

1. Stáhněte si aplikaci „PUREi9“ v obchodu App Store nebo Google play a postupujte podle pokynů k vytvoření účtu a připojte robota.

Poznámka: Zkontrolujte, zda je telefon připojen k síti Wi-Fi (2,4 GHz).

Препоръчваме да изтеглите приложението и да актуализирате софтуера преди първата употреба.
Doporučujeme vám stáhnout aplikaci a aktualizovat software před jeho prvním použitím.



2. По време на процеса приложението ще изиска да обърнете робота обратно, за да активирате WiFi модула и да сканирате баркода на серийния номер (A) или да го въведете ръчно (B). След това продължете, като следвате инструкциите в приложението.

Забележка: преди да обърнете робота се уверете, че е бил включен поне една минута.

2. Během procesu vás aplikace vyzve, abyste obrátili robota a zapnuli modul Wi-Fi a naskenovali čárový kód se sériovým číslem (A) nebo jej zadali ručně (B). Pak postupujte podle pokynů aplikace.

Poznámka: Před zapnutím robota se ujistěte, že byl zapnut alespoň na jednu minutu.



3. След като първоначалната настройка завърши, обърнете робота в нормално положение. Светва символът за WiFi (A), за да покаже, че роботът е свързан към домашната мрежа. **Забележка:** автоматичното синхронизиране на часовника на робота с мобилното устройство отнема няколко секунди.

Забележка: Пулсиращият символ за WiFi показва, че роботът прави опити за свързване с мрежата.

3. Když je nastavení dokončeno, obraťte robota do normální polohy. Symbol Wi-Fi (A) se rozsvítí a signalizuje, že je připojen k domácí síti. **Poznámka:** Než se hodiny robota automaticky synchronizují s mobilním zařízením, může to chvíli trvat.

Poznámka: Pulsující symbol Wi-Fi signalizuje, že robot se pokouší o připojení k síti.

График за почистване Plán úklidu



Почишването може да се планира в приложението (ден и час)

Úklid bude naplánován v aplikaci (dny a čas)

Режими за почистване Režimy vysávání

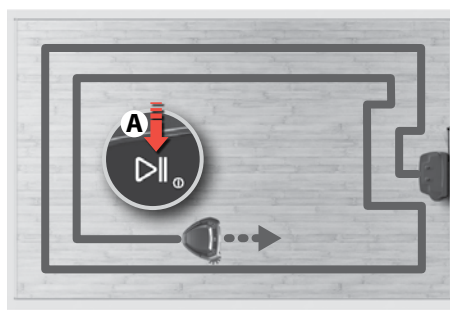

1. Натиснете бутона за работа/пауза (A) за начало на почистване.

Почишването започва след няколко секунди време за стартиране. Роботът започва почишването покрай стените и продължава навътре.

Забележка: Натиснете за кратко "Работа/пауза" (A), за да направите пауза в почишването или натиснете и задръжте, за да го прекратите.

1. Stisknutím tlačítka spuštění/pozastavení (A) spustíte vysávání. Po několika sekundách spuštění úklid začne. Robot začne uklízet podél stěn a bude postupovat směrem dovnitř.

Poznámka: Krátkým stisknutím tlačítka spuštění/pozastavení (A) pozastavíte vysávání nebo jeho stisknutím a podržením vysávání ukončíte

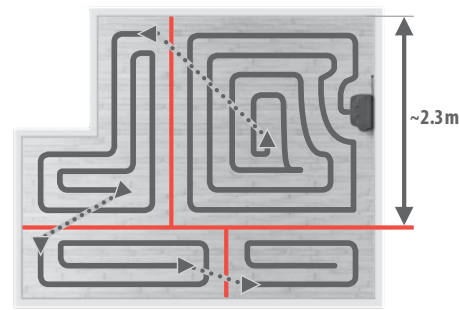

2. Големите помещения се разделят на клетки с най-голям размер 2 x 2.3 m.

Забележка: Шаблонът за почистване е по-ефективен, ако роботът стартира в близост до стена.

2. Velké místnosti budou rozděleny do sekcí maximálně 2 x 2.3 m.

Poznámka: Způsob úklidu je účinnější, pokud robot začne pracovat u zdi.

Автоматичен докинг/зареждане Automatické dokování/dobíjení

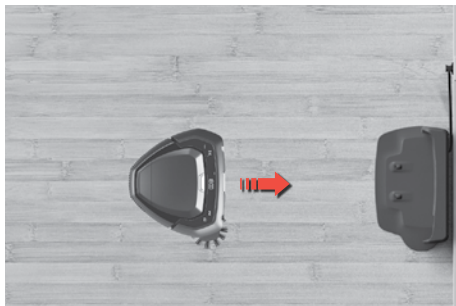

След като почистването завърши, роботът се връща автоматично на основата за зареждане.

Забележка: Ако роботът не стартира от основата за зареждане, ще се върне в стартовата позиция, когато завърши.

Když je úklid dokončen, robot se automaticky vrátí do dobíjecí stanice.

Poznámka: Pokud robot nezačal v dobíjecí stanici, po dokončení se vrátí do počátečního místa.

Автоматично зареждане по време на цикъл за почистване. Преминаване през прагове Automatické dobíjení během úklidu

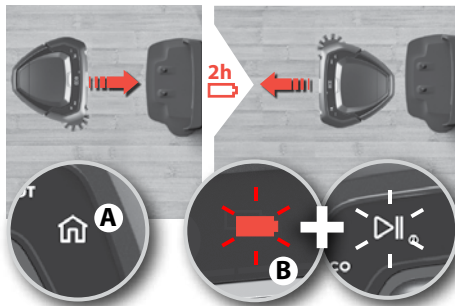

Ако по време на почистването е необходимо презареждане, светва бутонът за начало и роботът се връща на основата за зареждане. Светещ бутон за начало (A). Батерията и бутонът за работа/пауза (B) примигват, за да покажат, че роботът се зарежда и ще възобнови работата от мястото, на което е спрял. Роботът трябва да се презареди до 90%, за да възобнови по-бързо почистването. Времето за зареждане е ~ 2 часа.

Pokud by během úklidu bylo nutné dobíjení, tlačítko Domů se rozsvítí a robot se vrátí do dobíjecí stanice. Tlačítko Domů (A) se rozsvítí, baterie a tlačítko puštění/pozastavení (B) se rozblíká, robot se bude nabíjet a po ukončení začne znovu pracovat na místě, kde skončil. Robot se nabije až na 90 % a bude pokračovat v čištění rychleji. Plné dobíjení trvá přibližně 2 hodiny.

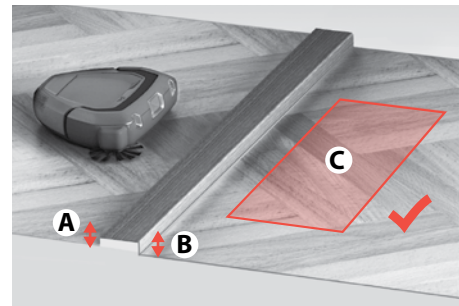

Преди да пресече праг или да премине през препятствие роботът спира и проверява:

- височините (A и B) от двете страни на прага/препятствието
- дали зоната от другата страна е свободна за работа (C)

Před přejížděním prahu nebo překážky se robot zastaví a zkontroluje:

- výšky (A a B) na obou stranách prahu/překážky
- zda je oblast na druhé straně volná pro práci (C)

Режим ECO Režim ECO



Режим ECO За по-леко почистване натиснете бутона ECO, за да намалите мощността, да удължите времето за работа и да намалите нивото на шума. Роботът остава в режим ECO до повторно натискане на бутона.

Režim ECO: Pro lehčí čištění stiskněte tlačítko ECO a snižte výkon, prodloužíte tím čas a snižíte hluk. Robot zůstane v režimu ECO, dokud tlačítko nestisknete znovu.

Докинг Dokování



Спрете почистването и изпратете робота на основата за зареждане. Натиснете бутона "Начало". Ако роботът не стартира от основата за зареждане, той се връща на стартовата позиция.

Zastavte čištění a odešlete robota do nabíjecí základny: Stiskněte tlačítko Domů. Jestliže robot nezačal v dobíjecí stanici, po dokončení se vrátí do počátečního místa.

Почистване на ЗОНА Vysávání místa

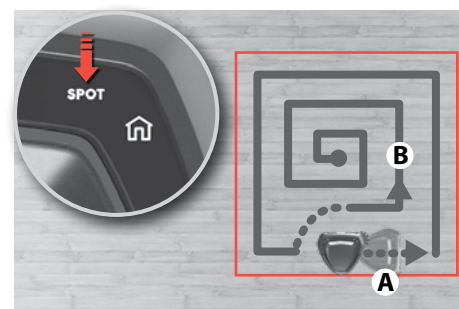

Почистване на ЗОНА (малка площ, ~1 m²): Поставете робота насочен към зоната и натиснете бутона SPOT (ЗОНА) Роботът почиства зоната два пъти.

Vysávání místa (malá plocha, asi 1 m²): Umístěte robota čelem k místu a stiskněte tlačítko SPOT. Robot začne vysávat místo dvakrát.

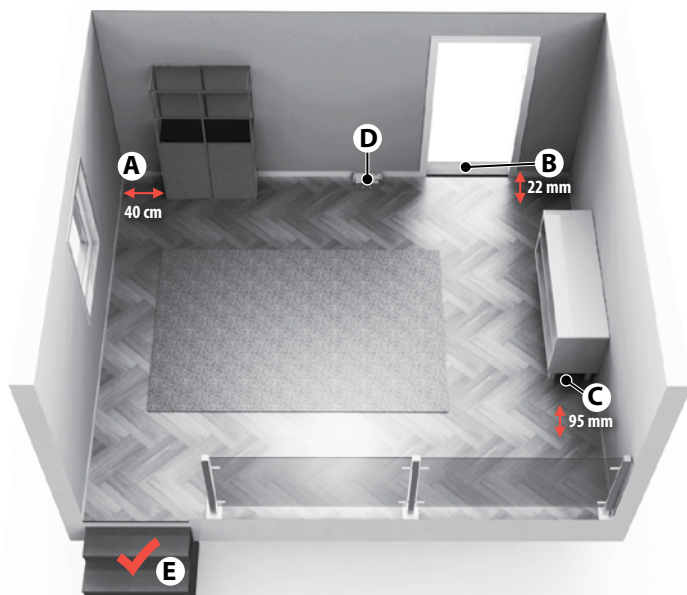
Подготовка на зоната за почистване**Příprava oblasti vysávání**

- (A) Оставете пространство от 40 cm около мебелите без крака.
- (B) Роботът лесно преминава през прагове с височина до 22 mm.
- (C) Почиства под мебели, пространството под които е над 95 mm.
- (D) Поставете основата за зареждане от лявата страна на врата.
- (E) Роботът разпознава стълби и стръмнини.

- (A) Ponechte prostor asi 40 cm okolo nábytku s nohama.
- (B) Robot snadno přejede prahy s výškou do 22 mm
- (C) Vysává pod nábytkem s mezerou výšky 95 mm a více.
- (D) Umístěte dobíjecí stanici na levou stranu dveří.
- (E) Robot detekuje schody a příkré překážky.

Подготовка на зоната за почистване

Преди почистване отстранете по-малките и чупливи предмети, като дрехи, шнулове на завеси, хартия и захранващи кабели от пода. Ако уредът премине над захранващ кабел и го издърпа, съществува риск предметът да бъде издърпан от маса или лавица.

Предмети, като столове, могат да се оставят на пода, тъй като роботът ще почисти около тях.

Силната светлина, огледалните стени, прозорци от пода до тавана и много блестящи предмети могат да внесат смущения в системата за 3D виждане.

Ограничаване на зоната за почистване

Роботът ще почисти всички подове, до които има достъп. За да се ограничи зоната за почистване, просто затворете вратите или поставете препятствия по пътя на робота.

Изпразвайте контейнера за прах между планираните почиствания

За да получите най-добри резултати от почистванията по график, изпразвайте редовно контейнера за прах.

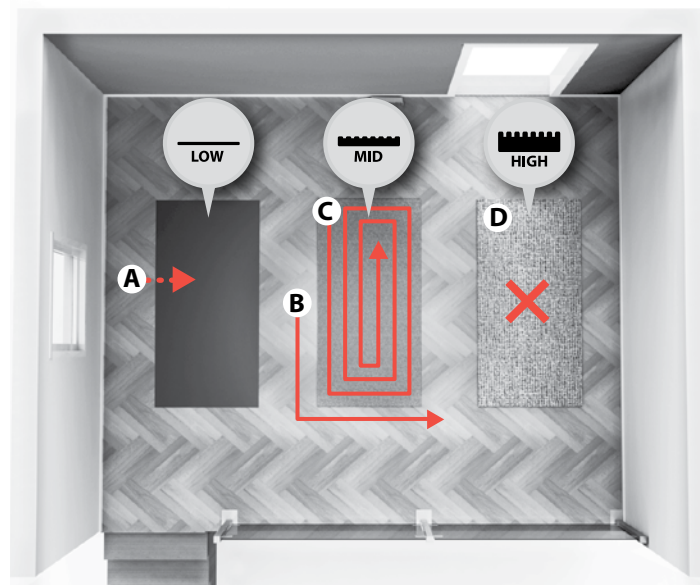

Килими: Роботът почиства

- **късокосмести килими:** (A) по същия шаблон, както помещението
- **килими със средна дължина на косъма:** (B) първо около килима (C) а след това се връща, за да почисти килима отделно
- **килими с дълги влакна:** (D) не се почистват. Когато роботът достигне до ръба, продължава с останалата част от почистването.

Коберце: Robot vysává.

- **кoberce s krátkým vlasem:** (A) stejným způsobem jako místnosti
- **кoberce se středním vlasem:** (B) nejprve okolo (C) a vrátí se později k samostatnému vyčištění
- **кoberce s dlouhým vlasem:** (D) nevysává. Když robot dosáhne hrany, pokračuje ve zbytku vysávání.

Příprava oblasti vysávání

Před vysáváním z podlahy odstraňte menší a křehké předměty, jako jsou kusy oblečení, šňůry od záclon, papír a napájecí kabely. Pokud zařízení přejede přes napájecí kabel a zatáhne za něj, hrozí nebezpečí stržení předmětu ze stolu či police.

Větší/vyšší předměty, jako jsou židle, lze ponechat na místě, jelikož robotický vysavač bude vysávat kolem nich.

Silné zdroje světla, zrcadla na zdech, okna přes celou výšku stěny a velmi lesklé předměty mohou funkci systému 3D Vision narušit.

Vymezení oblasti vysávání

Robotický vysavač vysaje všechny podlahy, na které se dostane. K vymezení oblasti vysávání jednoduše zavřete dveře nebo použijte bariéru.

Vyprazdňování prachu mezi plánovaným vysáváním

Chcete-li dosáhnout nejlepších výsledků při plánovaném vysávání, pravidelně vyprazdňujte nádobu na prach.

BG
CZHR
HULT
PLRO
RUSI
SKSR
TR

UA



Винаги носете робота с две ръце с насочена нагоре предна част. Ръчно придвижване на робота:

Не се препоръчва придвижване на робота по време на почистване, тъй като това може да доведе до рестартиране на почистването отначало.

Vždy přenášejte robotický vysavač oběma rukama přední částí nahoru. Ruční přesouvání robota::

Přesouvání robota během vysávání není doporučováno, protože by mohl vysávání zopakovat od začátku.

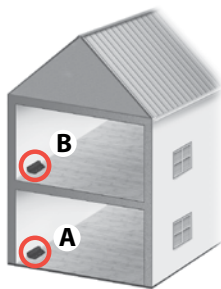

Почистването на къща с повече от един етаж може да се подпомогне чрез използване на допълнителна основа за зареждане на всеки от етажите. (ANC: 406000071)

Vysávání domů s více než jedním podlažím lze usnadnit použitím dodatečné dobíjecí stanice na každém podlaží.

(ANC: 406000071)

Изключете робота / Vypněte robota

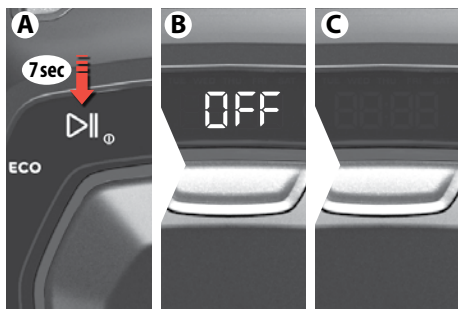

Изключете робота: Има възможност и за пълно изключване на робота, в случай че няма да го използвате за определен период от време. За да го направите, следвайте стъпките по-долу:

- Натиснете бутона за възпроизвеждане (A) на робота в продължение на припл. 7 секунди.
- На дисплея (B) се извежда надпис „ИЗКЛ.“
- Когато дисплеят потъмнее, това означава, че роботът е напълно изключен (C)

Vypněte robota: Pokud nebudete robota po určitou dobu používat, můžete jej zcela vypnout. Učiníte tak pomocí následujících kroků:

- Stiskněte tlačítko přehrávání (A) na robotu na cca. sedm sekund
- na displeji se zobrazí „OFF“ (B)
- Když displej zhasne, robot je zcela vypnutý (C)



За да рестартирате робота и да го използвате отново, поставете го в основата за зареждане.

Също така можете да го изключите докато е поставен в основата за зареждане, след което трябва да го повдигнете и да го поставите отново в основата, ако искате да го използвате.

K restartování a opětovnému použití robota jej vložte do dobíjecí stanice.

Robota je také možné vypnout v dobíjecí stanici přičemž jej musíte zdvihnout a vložit zpět do nabíjecí stanice, abyste jej mohli opět používat.

Изпразване на контейнера за прах

Vyprazdňování nádoby na prach



1. Изпразвайте контейнера за прах редовно или когато светне иконата му.

⚠ Ако символът на контейнера за прах остане да свети след като е бил изпразнен, почистете филтъра.

1. Vyprazdňujte nádobu na prach pravidelně nebo když se rozsvítí ikona nádoby na prach.

⚠ Pokud ikona nádoby na prach zůstane rozsvícená i když je nádoba prázdná, vyčistěte filtr.

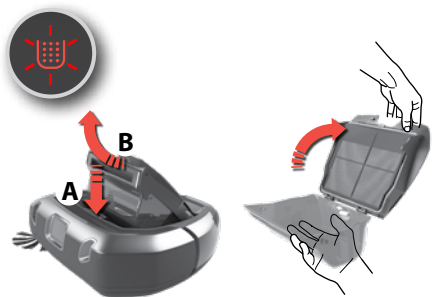

2. Натиснете бутона за освобождаване (A) и извадете контейнера за прах, като го залюеете нагоре (B).

Отворете капака, като го залюеете нагоре.

Изпразнете контейнера за прах в коша за отпадъци.

Забележка: Започва примигване на иконата на контейнера за прах, което показва, че контейнерът е изваден или не е на правилната позиция.

2. Stiskněte uvolňovací tlačítko (A), vyklopte nádobu na prach směrem vzhůru a vyjměte ji (B).

Vyklopením směrem vzhůru otevřete víko.

Nádobu na prach vyprázdněte do odpadkového koše.

Poznámka: Když ikona nádoby na prach bliká, znamená to, že byla nádoba na prach vyjmuta nebo že není ve správné poloze.



3. След като изпразните контейнера, затворете капака и го поставете на място.

Поставете обратно контейнера за прах в робота.

Забележка: Ако контейнерът за прах не е сглобен правилно и натиснете бутона за работа/пауза, започва примигване на иконата на контейнера за прах. Поставете правилно контейнера на място.

3. Po vyprázdnění nádoby zavřete víko a vraťte ji zpět na místo.

Namontujte nádobu na prach do robota.

Poznámka: Pokud není nádoba na prach řádně vložena do přístroje a stisknete tlačítko spuštění/pozastavení, rozblíká se ikona nádoby na prach. Upravte polohu nádoby na prach.

Почистване на филтъра

Čištění filtru

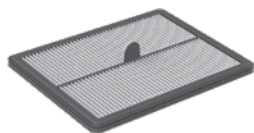

1. За най-добра ефективност препоръчваме да почиствате филтъра на всеки 5 почиствания и да го сменяте на всеки 6 месеца.

(Кат. номер: ERK2)

1. Pro dosažení nejlepších výkonů doporučujeme filtr čistit po každém 5. vysávání a vždy po uplynutí šesti měsíců jej vyměnit.

(Ref: ERK2)

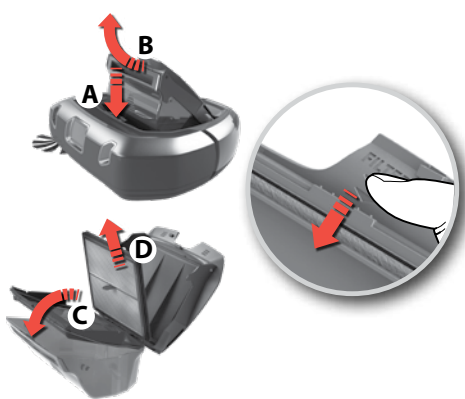

2. Изваждане на филтъра:

Извадете контейнера за прах, като го залюеете нагоре (B). Отворете капака, като го залюеете нагоре.

Обърнете рамката на филтъра надолу (C).

Извадете филтъра (D).

2. Vyjměte filtr:

Vyklopte nádobu na prach směrem vzhůru a vyjměte ji (B). Vyklopením směrem vzhůru otevřete víko.

Vyklopte rám filtru směrem dolů (C).

Vyjměte filtr (D).

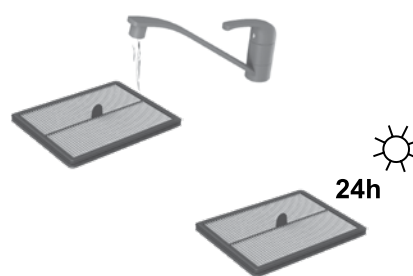

3. Изплакнете филтъра със студена вода. Потупайте рамката на филтъра, за да отстраните водата. Оставете го да изсъхне за 24 часа, преди да го поставите обратно в уреда

3. Filtr omyjte studenou vodou. Poklepáním odstraňte vodu z rámu filtru. Nechte filtr vysychat alespoň 24 hodin, teprve poté jej znovu vložte do spotřebiče.

Почистване на системата за 3D виждане (Камера) Čištění systému 3D Vision (kamera)



Системата за 3D виждане работи най-добре, ако прозорците (A, B, C) се поддържат чисти и без надрасквания.

Почиствайте от прах като използвате мека, суха кърпа. Ако има по-големи замърсявания, можете да използвате мек препарат за почистването им.

Systém 3D Vision pracuje nejlépe, pokud jsou okénka (A, B, C) udržovaná v čistotě.

Očistěte je od prachu měkkým suchým hadrem. Pokud je silně zašpiněná, můžete ji očistit jemným mycím prostředkem.

Почистване на колелата Čištění koleček

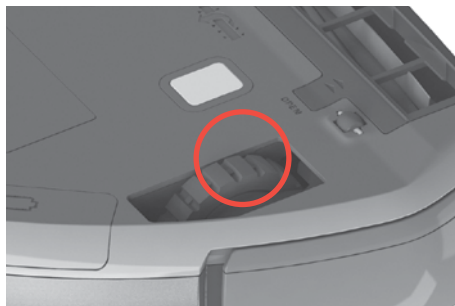

1. Отстранете заплетените косми и други подобни замърсявания от основните колела, за да се движат свободно.

1. Odstraňte namotané vlasy či chlupy z hlavních koleček, aby se mohla volně otáčet.

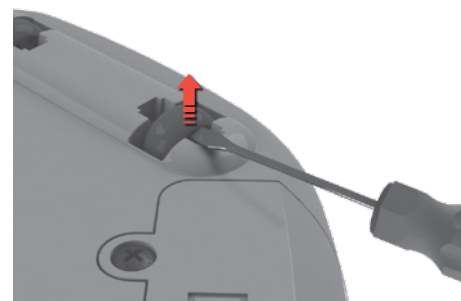

2. Ако по-малките колела се блокират, ги извадете внимателно, като използвате малка отвертка, и ги почистете.

2. Pokud se zaseknou kolečka, opatrně je odmontujte pomocí malého šroubováku a poté je vyčistěte.

Почистване на страничната четка Čištění bočního kartáče

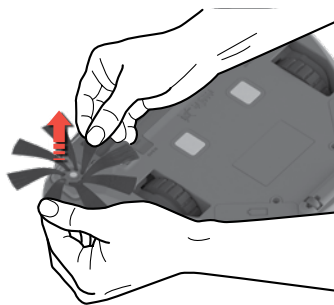

Издърпайте страничната четка, за да я извадите. Почистете страничната четка. Сглобете отново страничната четка в цокъла. Страничната четка може да се сменя (Кат. номер: ERK2 / EBSB2)

Boční kartáč odstraňte vytažením. Boční kartáč vyčistěte. Nasadte boční kartáč zpět do držáku. Boční kartáč lze vyměnit. (Ref: ERK2 / EBSB2)

Почистване на ролковата четка Čištění kartáčového válečku



1. Натиснете напред двете ключалки от страни на капака, за да отстраните капака на ролковата четка.

1. Stiskněte dvě západky a posuňte víko kartáčového válečku směrem dopředu a sundejte je.



2. Издърпайте четката и почистете четката и лагерите. Отстранете заплетените влакна като ги срежете с ножици. Монтирайте отново в обратен ред. Ролковата четка може да се сменя. (Кат. номер: ERK2)

2. Vytáhněte kartáčový váleček a vyčistěte jej spolu s ložisky. Odstraňte namotaná vlákna, k jejich odstrižení použijte nůžky. Vše osadte zpět v opačném pořadí. Kartáčový váleček lze vyměnit. (Ref: ERK2)

Почистване на въздуховода
Čištění vzduchového kanálu



Отстранете контейнера за прах. Отстранете замърсяванията във въздуховода. Поставете на място контейнера за прах.

Odstraňte nádobu na prach. Odstraňte nečistoty zachycené ve vzduchovodu. Vraťte nádobu na prach na místo.

Смяна на батериите
Výměna baterií

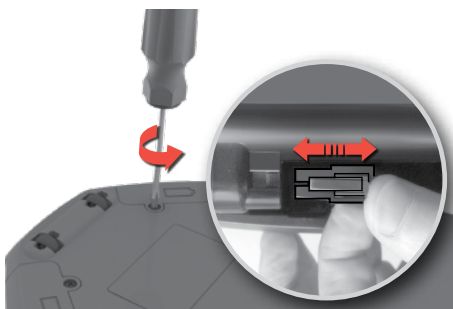

1. Отделението за батерии се намира от долната страна на робота. Използвайте отвертка (PH2), за да развиете капачицата на отделението за батерии. Сменете батериите и поставете на място капачицата на отделението.

⚠ Внимание!! Сменяйте едновременно и двете батерии.

1. Prostor pro baterie se nachází na spodní straně robotického vysavače. Pomocí šroubováku (PH2) odšroubujte víka prostoru pro baterie. Vyměňte oba bateriové moduly a vraťte zpět víka prostoru pro baterie.

⚠ Upozornění! Je nezbytné vyměňovat oba bateriové moduly současně.

2. Използвайте само оригинални батерии. Батериите трябва да се отстраняват и изхвърлят по безопасен начин, преди да изхвърлите уреда. (ANC: 406000060)

2. Používejte pouze originální baterie výrobce. Baterie je nutné vyjmout a bezpečně zlikvidovat před likvidací samotného spotřebiče. (ANC: 406000060)

BG
CZ

HR
HU

LT
PL

RO
RU

Почистване на зарядните конектори.
Čištění nabíjecích konektorů



Използвайте суха, мека кърпа за редовно почистване на зарядните конектори на основата за зареждане и под машината.

K pravidelnému čištění nabíjecích konektorů na dobíjecí stanici a pod strojem používejte měkký suchý hadr.

Работа при грешки
Řešení chyb



1. Ако възникне грешка, роботът спира почистването. На дисплея започва пулсиране на иконата за предупреждение и значите "E:", **последвани от код за грешка**., Говорителят също описва грешката. След възникване на грешка натиснете произволен бутон, за да възпроизведете отново аудиосообщението.

1. Pokud nastane chyba, robot přestane čistit. Výstražná ikona bude blikat a písmeno „E:“ **následované chybovým kódem** se rozsvítí na displeji. Chyba bude rovněž signalizována reproduktorem. Po výskytu chyby stiskněte libovolné tlačítko a přehrajte si zvukovou zprávu ještě jednou.



2. След отстраняване на грешката натиснете, бутона за работа/пауза, за да започнете почистване. **Забележка:** Пълният списък на кодовете за грешки и начините за тяхното разрешаване можете да видите в "Отстраняване на неизправности".



2. Když je chyba vyřešena, stisknutím tlačítka spuštění/pozastavení spustíte vysávání. **Poznámka:** Úplný seznam chybových kódů a řešení naleznete v části „Odstraňování závad“.

SI
SK

SR
TR

UA

Отстраняване на неизправности

Проблем	Код за грешка	Причина	Решение
Дисплеят е празен.	-	В батерията няма заряд.	Заредете батерията.
Роботът не стартира.		Контейнерът за прах е изваден или не е затворен правилно.	Поставете контейнера за прах в робота правилно и затворете капака.
	 (x3)	Роботът е повдигнат.	Поставете робота на пода преди да стартирате.
Роботът не се движи/ почиства правилно.	E:10	Задръстен амортисьор	Уверете се, че амортисьорът може да се движи правилно и отстранете замърсяванията, които го блокират.
	E:11	Задръстено дясно колело	Проверете дали частите се въртят свободно. Почистете и отстранете заплетените влакна от частите, ако е необходимо. Сменете ролковата четка или страничната четка, ако са повредени. <i>Вижте "Почистване и поддръжка" на страница 14.</i>
	E:12	Задръстено ляво колело	
	E:13	Задръстена ролкова четка	
	E:14	Задръстена странична четка	
	E:15	Роботът е заклещен или не може да осъществи навигация.	Повдигнете и поставете робота на място, на което може да се движи свободно. <i>Вижте "Свети за получаване на най-добри резултати" на страница 11.</i>
	E:16	Системата за 3D виждане е блокирана или прашна.	Почистете системата за 3D виждане и се уверете, че нищо не блокира изгледа. <i>Вижте "Почистване и поддръжка" на страница 14.</i>
		 Контейнерът за прах е пълен или блокиран.	Изпразнете и/или почистете контейнера за прах. <i>Вижте "Изпразване на контейнера за прах" на страница 13.</i>
	E:17	Роботът работи върху повърхност, която е твърде хлъзгава.	Придвигнете робота и зарядното устройство на ново място и стартирайте отново.
Няма индикация за зареждане	-	Захранващият кабел и адаптер не е правилно сглобен и/или не е свързан към захранването. Зарядните пластини на робота и основата за зареждане не са свързани.	Свържете конектора на адаптера към основата за зареждане. Свържете захранващия кабел към захранването. Уверете се, че зарядните пластини на робота и основата за зареждане са в контакт. Проверете дали щепселът и кабелът не са повредени.
Батериите се изпразват бързо	-	Изтекъл експлоатационен живот на батериите.	Сменете 2 батерии. <i>Вижте "Смяна на батериите" на страница 15.</i>
Проблеми, свързани с батериите	E:20	Използвана се неправилна основа за зареждане.	Използвайте само оригинална основа за зареждане на Electrolux, доставена с робота. Ако основата за зареждане трябва да бъде сменена, използвайте основа за зареждане на Electrolux (ANC: 406000071).
	E:21	Батериите не функционират правилно по време на използване.	Сменете 2 батерии. <i>Вижте "Смяна на батериите" на страница 15.</i>
	E:22	Температурата на уреда е твърде висока.	Оставете робота на пауза извън станцията за зареждане за 6 часа.
	E:23	Неправилно свързани батерии.	Свържете батериите правилно в робота. <i>Вижте "Смяна на батериите" на страница 15.</i>

Проблем	Код за грешка	Причина	Решение
Не се отчита време.	- - - -	Не е зададено текущо време.	Когато роботът се свърже към WiFi, времето се установява автоматично.
Роботът показва неправилно време.		Роботът не е получил актуализирано време от WiFi мрежата.	Уверете се, че роботът е включен докато получи правилното време. Ако времето не се актуализира в рамките на 24 часа, повторете процедурата по свързване.
Помещението не е почищено добре, но роботът се връща на основата за зареждане.	-	Роботът се връща на основата за зареждане, за да зареди батериите.	Роботът автоматично продължава програмата за почистване веднага след презареждане на батериите.
В робота е проникнала вода.	-	-	Необходимо е да смените двигателя в упълномощен сервизен център на Electrolux. Повредите в двигателя, причинени от проникване на вода, не се покриват от гаранцията.
Софтуерен проблем	E:30	Софтуерът не работи правилно.	Актуализирайте софтуера на робота.
	E:31	Неуспех при актуализиране на софтуера.	Повторете актуализирането на софтуера.
Необходим е сервиз.	E:40	-	Свържете се с упълномощен сервизен център на Electrolux.
Системна грешка	E:41	Вътрешна грешка.	Рестартирайте операцията.
	E:42		

За всички останали проблеми проверете сервизната зона на приложението или в нашата мрежа.

Консумативи и принадлежности

 www.electrolux.com/shop

 Комплект PUREi9 Performance
Кат. номер: ERK2
PNC: 9001677674

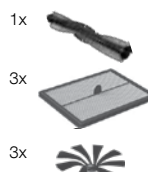

 Мощна четка PUREi9
Кат. номер: EBSB2
PNC: 9001683938

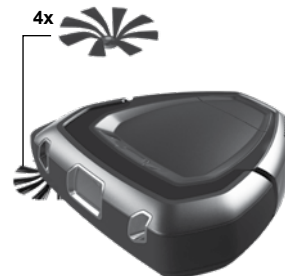



 Основа за зареждане
ANC: 406000071



 Батерии
ANC: 406000060



Odstraňování závad

Problém	Chybový kód	Příčina	Řešení
Displej je prázdný.	-	Baterie je vybitá.	Dobijte baterii.
Robotický vysavač se nespustí.		Nádoba na prach není ve vysavači nebo není řádně zavřená.	Vložte nádobu na prach do robotického vysavače a řádně zavřete víko.
	 (x3)	Robotický vysavač je zvednutý	Před spuštěním umístěte robota na podlahu.
Robotický vysavač se správně nepohybuje/ nevyšává.	E:10	Nárazník se zablokoval	Ujistěte se, že nárazník se může řádně pohybovat a odstraňte případné nečistoty.
	E:11	Pravé kolo se zablokovalo	Zkontrolujte, zda se mohou všechny součásti volně otáčet. V případě potřeby součásti vyčistěte a odstraňte z nich namotaná vlákna. V případě poškození vyměňte kartáčový váleček nebo boční kartáč. <i>Postupujte podle části „Čištění a údržba“ na straně 14.</i>
	E:12	Levé kolo se zablokovalo	
	E:13	Kartáčový váleček se zablokoval	
	E:14	Boční kartáč se zablokoval	
	E:15	Robot je zablokovaný nebo se nemůže orientovat.	Robotický vysavač zdvihněte a položte jej někde, kde se může volně pohybovat. <i>Postupujte podle části „Tipy k dosažení nejlepších výsledků“ na straně 11.</i>
	E:16	Systém 3D Vision je zablokovaný nebo zaprášen.	Vyčistěte systém 3D Vision a ujistěte se, že nic neblokuje jeho výhled. <i>Postupujte podle části „Čištění a údržba“ na straně 14.</i>
		Nádoba na prach je plná či ucpaná.	vyprázdněte nebo vyčistěte nádobu na prach. <i>Postupujte podle části „Vyprazdňování nádoby na prach“ na straně 13.</i>
	E:17	Robot pracuje na příliš kluzkém povrchu.	Přesuňte robota a nabíječku do nového místa a začněte znovu.
Není indikováno nabíjení	-	Napájecí kabel a adaptér není správně sestavený nebo připojený do sítě.	Zapojte konektor adaptéru do dobíjecí stanice. Napájecí kabel připojte k napájecí síti. Ujistěte se, že jsou nabíjecí destičky na robotickém vysavači v kontaktu s dobíjecí stanicí.
		Nabíjecí destičky na robotickém vysavači a dobíjecí stanici nejsou v kontaktu.	Zkontrolujte, zda není poškozen kabel či zástrčka.
Baterie jsou rychle vybité	-	Životnost baterií vypršela.	Vyměňte 2 sady baterií. <i>Postupujte podle části „Výměna baterií“ na straně 15.</i>
Problémy týkající se baterie	E:20	Je použita nesprávná dobíjecí stanice.	Používejte pouze originální dobíjecí stanici Electrolux dodanou s robotem. Pokud musí být dobíjecí stanice vyměněna, použijte dobíjecí stanici Electrolux (ANC: 406000071).
	E:21	Baterie během použití selhávají.	Vyměňte 2 sady baterií. <i>Postupujte podle části „Výměna baterií“ na straně 15.</i>
	E:22	Teplota produktu je příliš vysoká.	Nechte robota vypnutého mimo dobíjecí stanici minimálně 6 hodin.
	E:23	Baterie nejsou v robotovi správně připojeny.	Připojte baterie k robotovi. <i>Postupujte podle části „Výměna baterií“ na straně 15.</i>

Problém	Chybový kód	Příčina	Řešení
Čas se nezobrazuje.	- - - -	Není nastaven aktuální čas.	Když je robot připojen k síti Wi-Fi, čas se automaticky nastaví.
Na robotovi je zobrazen nesprávný čas.		Robot neobdržel aktuální čas ze sítě Wi-Fi.	Ujistěte se, že robot je připojen k síti Wi-Fi a vyčkejte, dokud neobdrží správný čas. Pokud se neaktualizuje do 24 hodin, opakujte spojovací postup.
Místnost není řádně vyčištěna, ale robot se vrátí do dobíjecí stanice.	-	Robot se vrací do dobíjecí stanice pro nabíjení baterií.	Robot automaticky pokračuje v programu úklidu, jakmile se baterie dobijí.
Do robotického vysavače se dostala voda.	-	-	Bude zapotřebí vyměnit motor v autorizovaném servisním středisku společnosti Electrolux. Poškození motoru způsobené pronikáním vody není kryto zárukou.
Softwarový problém	E:30	Software správně nepracuje.	Aktualizujte software robota.
	E:31	Upgrade software se nezdařil.	Opakujte aktualizaci software robota.
Je zapotřebí servisní zásah.	E:40	-	Obraťte se na autorizované servisní středisko společnosti Electrolux.
Systémová chyba	E:41	Vnitřní chyba.	Znovu zopakujte požadovanou operaci.
	E:42		

Všechny další problémy vyřešte podle pokynů v aplikaci nebo na našem webu.

Spotřební zboží a příslušenství

 www.electrolux.com/shop

 Sada Performance PUREi9
Ref: ERK2
PNC: 9001677674

 Kartáč PUREi9 Power
REF: EBSB2
PNC: 9001683938

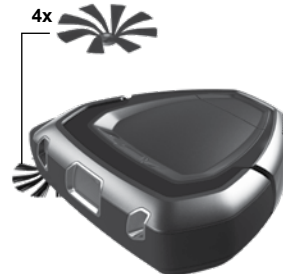
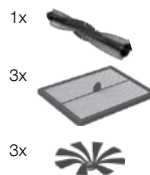

 Dobíjecí stanice
ANC: 406000071

 Bateriový modul
ANC: 406000060

BG
CZHR
HULT
PLRO
RUSI
SKSR
TR

UA

Sigurnosna upozorenja

Ovaj uređaj smiju koristiti djeca od 8 godina na više i osobe smanjenih tjelesnih, osjetilnih ili mentalnih sposobnosti ili osobe koje ne raspolažu iskustvom ili znanjem ako su pod nadzorom osobe odgovorne za njihovu sigurnost i rade po uputama koje se odnose na sigurno korištenje uređaja te razumiju uključene opasnosti.

Robot se smije koristiti samo za uobičajeno usisavanje u kućanstvu/zatvorenom prostoru.

Robot čuvajte na suhom mjestu.

Sve servisne radnje ili popravke mora obavljati ovlašteni Electrolux servisni centar.

Uklonite robot s punjača prije čišćenja ili njegovog održavanja.

Nemojte dopuštati djeci da se igraju s uređajem.

Ambalaža, npr. plastične ili platnene vrećice, ne smije biti dostupna djeci kako bi se izbjeglo gušenje.

Robot je namijenjen za rad na određenom naponu. Provjerite odgovara li vaš napon napajanja onom navedenom na natpisnoj pločici adaptera za punjenje.

Koristite samo originalnu stanicu za punjenje i adapter namijenjen za robot.

Robot nemojte nikada upotrebljavati:

- U vlažnim područjima.
- U blizini zapaljivih plinova, itd.
- Kada su na proizvodu vidljivi znakovi oštećenja.
- Na oštrim predmetima ili tekućinama.
- Na vrućem ili hladnom pepelu, zapaljenim opušcima cigareta, itd.
- Na sitnoj prašini gipsa, betona, brašna, vrućeg ili hladnog pepela.
- Robot ne ostavljajte na izravnoj sunčevoj svjetlosti.
- Izbjegavajte izlaganje robota visokim temperaturama.
- Komplet baterija u uređaju ne smije se rastavljati, izložiti kratkom spoju ili stavljati na metalnu površinu. Koristite samo komplet baterija namijenjen za robot.
- Baterije se moraju ukloniti iz uređaja prije nego što se uređaj zbrine u otpad.
- Uređaj ne smije biti uključen tijekom uklanjanja baterija.
- Baterije treba zbrinuti u otpad na siguran način.
- Nemojte nikada upotrebljavati robot bez filtra.

- Ne dodirujte glavu četke dok je usisivač uključen i četka se okreće. Nemojte dodirivati kotače kada robot radi.

Uporaba robota koja nije u skladu s navedenim preporukama može prouzročiti ozbiljne ozljede ili oštetiti proizvod. Jamstvo i tvrtka Electrolux ne pokrivaju takve ozljede ili oštećenje.

Jamstvo ne pokriva smanjenje trajanja baterije uslijed njezinog trošenja tijekom uporabe, jer njezin vijek trajanja ovisi o duljini korištenja i učestalosti uporabe robota.

Prije čišćenja s poda uklonite male i osjetljive predmete poput odjeće, zavjesa, papira i kabela. Ako uređaj prijeđe preko kabela i povuče ga, može povući i srušiti sa stola ili police predmet koji je priključen na kabel.

Robot je načinjen tako da prilikom rada ne pomiče veće predmete na koje naiđe. Predmeti poput stolica stoga se mogu ostaviti na podu jer će ih robot zaobići i čistiti pod oko njih.

Jako svjetlo, zidovi prekriveni ogledalima, stakla koja prekrivaju cijele zidove i blještavi predmeti mogu ometati sustav 3D Vision.

Posjetite našu web stranicu za:

Primajte savjete o korištenju i rješavanju problema te brošure i servisne informacije:
www.electrolux.com



Registrirajte svoj proizvod za bolju uslugu:
www.electrolux.com/productregistration



Kupujte dodatni pribor i potrošni materijal za svoj uređaj:
www.electrolux.com/shop

Preporučeno okruženje za rad, punjenje i čuvanje Electrolux proizvoda koji sadrže baterije

1. Uvjeti za rad, punjenje i čuvanje

Ovaj proizvod namijenjen je za uporabu u kućanstvu i ne smije se izlagati ekstremnim temperaturama.

Kako bi se zaštitili unutarnji dijelovi proizvoda, on se ne smije čuvati, puniti ili koristiti:

- Kada je temperatura okoline niža od 10 °C ili viša od 30 °C.
- Ako se proizvod čuva na temperaturi nižoj od 10 °C ili višoj od 30 °C. Prije uporabe pričekajte nekoliko sati da se unutarnje komponente proizvoda ohlade ili ugriju te osuše. Uporaba i čuvanje uređaja izvan preporučenog temperaturnog raspona može oštetiti proizvod ili smanjiti njegov vijek trajanja.
- Razina vlažnosti ispod 20% ili iznad 80% (bez kondenzacije)

Proizvod puniti najmanje 24 sata:

- Prije prve upotrebe.
- Prije duljeg pohranjivanja. (Uklonite baterije iz robota prije dugog pohranjivanja.)
- Nakon duljeg pohranjivanja.

2. Upozorenje o orošavanju

Do orošavanja unutrašnjosti proizvoda može doći u sljedećim uvjetima:

- Kada se uređaj premjesti s hladnog na toplo mjesto.
- U uvjetima vrlo velike vlažnosti.
- Nakon grijanja hladne prostorije.

Prije uporabe pričekajte nekoliko sati da se unutarnje komponente proizvoda ugriju i osuše.

3. Kako biste sačuvali trajnost baterije i dobar radni učinak:

- Kada nije u uporabi, robot se uvijek treba puniti.
- Nakon čišćenja napunite ga što je moguće prije. Predugo čekanje na punjenje može utjecati na baterije.

Zaštita okoliša



Ovaj simbol na proizvodu označava da proizvod sadrži ugrađenu bateriju koja se puni i koja se ne smije odlagati zajedno s uobičajenim kućanskim otpadom.



Simbol na proizvodu ili na pakiranju pokazuje da se on ne smije tretirati kao kućanski otpad. Kako biste proizvod reciklirali, odnesite ga na sabirno mjesto za reciklažu ili u servisni centar za proizvode marke Electrolux gdje se baterija i električni dijelovi uklanjaju i recikliraju na siguran način u skladu s propisima. Pridržavajte se propisa vezanih uz odvojeno odlaganje električnih proizvoda i punjivih baterija.

Služba za korisnike i servis

Prilikom obraćanja Electrolux servisu, pripremite sljedeće podatke:

- Broj modela
- PNC broj
- Serijski broj

Informacije možete pronaći na natpisnoj pločici.

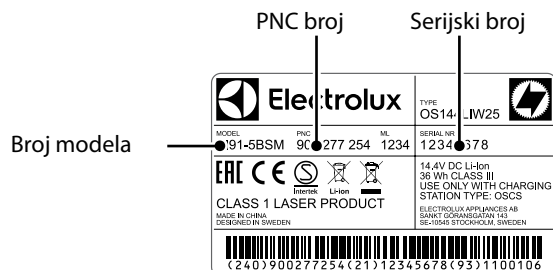

Biztonsági előírások

Ezt a készüléket 8 évnél idősebb gyermekek, illetve csökkent fizikai, érzékszervi és mentális képességű felnőttek, továbbá kellő tapasztalattal és tudással nem rendelkező személyek kizárólag felügyelet mellett, illetve akkor használhatják, ha elsajátították a biztonságos működtetés módját, és megértették a be nem tartásának veszélyeit.

A robotporszívó kizárólag általános, háztartási körülmények közti, beltéri porszívózásra alkalmas.

Biztosítsa a robotporszívó száraz helyen történő tárolását.

Bármilyen szervizelési és javítási munkát kizárólag hivatalos Electrolux márkaszerviz végezhet.

Vegye le a robotporszívót a töltőről, tisztítás vagy karbantatás előtt.

Ne engedje, hogy gyerekek játsszanak a készülékkel.

A csomagolóanyagokat, pl. műanyag vagy textil tasakokat tartsa gyermekek számára nem hozzáférhető helyen az esetleges fulladás megelőzése érdekében.

A robotporszívó meghatározott feszültségre van kifejlesztve. Ellenőrizze, hogy a helyi hálózat feszültsége megegyezik-e a töltő adapter típusabláján feltüntetett értékkel.

Csak az eredeti töltőállomást és a robotporszívóhoz tervezett adaptert használja.

Soha ne használja robotporszívót:

- Nedves területeken.
- Robbanásveszélyes gázok stb. közelében.
- Amikor a terméken sérülések láthatóak.
- Éles tárgyak vagy folyadékok feltakarításához.
- Forró vagy kihűlt parázshoz, égő cigaretta csikkhez stb.
- Finom gipsz-, beton- és lisztporhoz, forró vagy hideg hamuhoz.
- Ne tegye ki a robotporszívót közvetlen napfény hatásának.
- Ne tegye ki a robotporszívót erős hőhatásnak.
- A készülékben található akkumulátor csomagokat tilos szétszerelni, rövidre zárni vagy fém felületre helyezni. Csak a robotporszívó számára tervezett akkumulátor csomagot használja.

- A készülék megsemmisítése előtt az akkumulátort el kell távolítani.
- Tilos az akkumulátor eltávolításakor a készüléknek hálózatra csatlakoztatva lennie.
- Gondoskodjon az akkumulátor biztonságos hulladékkezeléséről.
- Soha ne használja a robotporszívót a szűrők nélkül.
- Ne kísérelje meg megérinteni a forgókefét, amikor a porszívó be van kapcsolva, és a kefe forog. Ne érintse meg a kerekeket, amíg a robotporszívó működik.

A robotporszívó fenti ajánlásoknak nem megfelelő módon történő használata súlyos személyi sérülést vagy a termék károsodását okozhatja. Az ilyen jellegű sérülésekre és károsodásokra nem terjed ki az Electrolux által nyújtott jótállás.

A jótállás nem vonatkozik az akkumulátor üzemidejének vagy használatának köszönhetően az akkumulátor üzemidejének csökkenésére, mivel az akkumulátor élettartama a robotporszívó használatának hosszától és számától függ.

A takarításelőtt távolítsa el a padlóról kicsi, könnyű vagy törékeny tárgyakat, például ruhákat, függönyzsinórokat, papírdarabokat és tápkábeleket. Ha a készülék áthalad egy tápkábelen és húzza azt, fennáll annak veszélye, hogy egy tárgy leesik az asztalról vagy a polcra.

A robotporszívót úgy tervezték, hogy az útjába kerülő nagyobb tárgyakat ne tudja elmozdítani. Így például olyan bútorok vagy tárgyak, mint egy szék, a padlón maradhatnak, a robotporszívó körbetakarítja őket.

Az erős fény, a tükrös falak, a padlótól a mennyezetig érő ablakok és a nagyon fényes tárgyak zavarhatják a 3D Vision rendszert.

Látogasson el weboldalunkra:

használattal kapcsolatos tanácsokért, prospektusokért, hibaelhárítási- és szerviz-információkért:

www.electrolux.com



Regisztrálja készülékét még teljesebb szolgáltatásokért:

www.electrolux.com/productregistration



Vásároljon tartozékokat és kiegészítőket készülékéhez:

www.electrolux.com/shop

Ajánlott üzemeltetési, töltési és tárolási környezet az Electrolux akkumulátortermékekhez

1. Üzemeltetési, töltési és tárolási körülmények:

Ez a termék rendeltetésszerűen, szokásos háztartási környezetben használható. Nem szabad kitenni a rendellenes hőmérsékletnek.

A termék belső alkatrészeinek védelme érdekében nem szabad tárolni, feltölteni vagy működtetni:

- 10 ° C alatti vagy 30 ° C feletti környezeti hőmérsékleten.
- Ha a terméket 10 ° C alatti vagy 30 ° C feletti hőmérsékleten tárolják: Kérjük várjon néhány órát, hogy a termékek belső alkotórészei lehűlhessenek vagy felmelegedjenek és megszáradhassanak a használat előtt. A nem szobahőmérsékleten való használat és tárolás károsíthatja a terméket, vagy csökkentheti az élettartamát.
- 20% páratartalom alatt vagy 80% (nem kondenzáló) páratartalom felett

Töltse a terméket legalább 24 órán keresztül:

- Az első használat előtt.
- Hosszabb tárolás előtt. (Vegye ki az akkumulátorokat a robotporszívóból, ha hosszabb ideig használaton kívül fogja tárolni.)
- Hosszabb tárolás előtt.

2. Nedvesség lecsapódási figyelmeztetés

A termék belsejében nedvesség csapódhat le a következő körülmények között:

- A készülék hidegről meleg helyre kerül.
- Nagyon magas páratartalmú körülmények között.
- Hideg szoba felfűtésekor.

Kérjük, használat előtt várjon néhány órát, hogy a termék belső alkatrészei felmelegedjenek és megszáradjanak.

3. Az akkumulátor élettartamának és teljesítményének megőrzése:

- Használaton kívül mindig tartsa a robotporszívót a töltőjén.

A takarítási ciklus után a lehető leghamarabb töltse fel. Ha túl sokára kerül feltöltésre, az károsíthatja az elemeket.

Környezetvédelmi tudnivalók



Ez a szimbólum azt jelzi, hogy a készülékben beépített újratölthető akkumulátor van, ami nem helyezhető a háztartási hulladék közé.



Ez a szimbólum a terméken, vagy annak csomagolásán azt jelzi, hogy a készülék a szokásos háztartási hulladékoktól elkülönítve kezelendő. Kérjük, vigye el a terméket egy kijelölt gyűjtőhelyre, vagy az Electrolux egyik szervizközpontjába az akkumulátor és az elektromos alkatrészek biztonságos, szakszerű eltávolítása és megfelelő újrahasznosítása érdekében. Minden esetben tartsa be az elektromos készülékek és az újratölthető akkumulátorok elkülönített hulladékkezelésére vonatkozó nemzeti előírásokat.

Vevőszolgálat és szerviz

Az Electrolux szerviz felkeresésekor az alábbi információkra lesz szükségünk Öntől:

- Modellszám
- Termékszám („PNC”)
- Sorozatszám

Ezek az információk az adattáblán olvashatók

Termékszám („PNC”)		Sorozatszám	
MODEL	PNC	ML	SERIAL NR
91-5B5M	9C277 254	1234	12345678
ENEC CE		14.4V DC Li-Ion 36 Wh CLASS III USE ONLY WITH CHARGING STATION TYPE: QCS3	
CLASS 1 LASER PRODUCT		ELECTROLUX APPLIANCES AB SWANT FORSMANSGATAN 113 SE-19168 STOCKHOLM, SWEDEN	
(240)900277254(21)12345678(93)1100106			



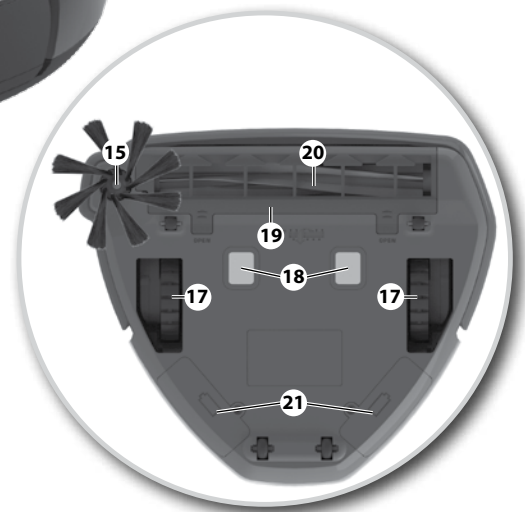
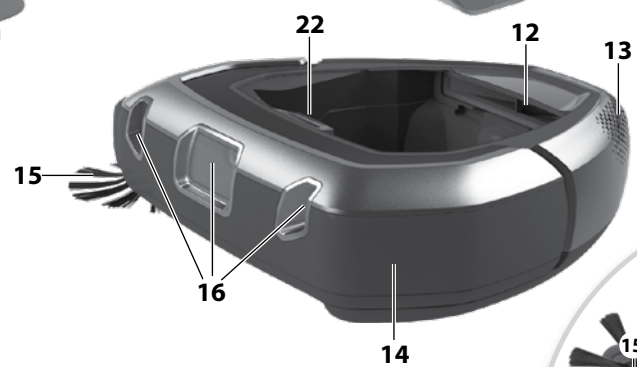
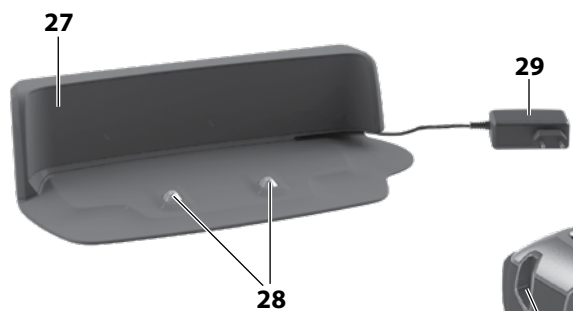
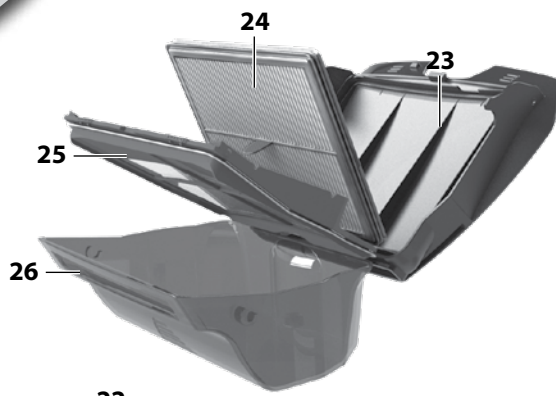

Hrvatski**Prije pokretanja**

- Raspakirajte svoj robotski usisivač Electrolux PUREi9 i provjerite je li isporučen sav dodatni pribor.*
- Pažljivo pročitajte priručnik s uputama.
- Obratite posebnu pozornost na poglavlje sa sigurnosnim savjetima.

Preporučujemo da preuzmete aplikaciju "PUREi9" i ažurirate softver prije prve uporabe.

Uživajte u robotskom usisivaču Electrolux PUREi9!

Sadržaj:

Sigurnosna upozorenja	18
Informacije za potrošače i politika održivosti	18
Kako koristiti robot	24
Kako se povezati s aplikacijom "PUREi9"	25
Savjeti za postizanje najboljih rezultata	27
Pražnjenje spremnika za prašinu	29
Čišćenje/zamjena filtra	29
Čišćenje i održavanje	30
Zamjena baterija	31
Postupci u slučaju pogrešaka	31
Rješavanje problema	32

Opis robotskog usisivača

- 1 Zaslon / Upravljačka ploča
- 2 Gumb za ECO funkciju
- 3 Gumb za čišćenje određenog mjesta (SPOT)
- 4 Gumb za pokretanje/pauziranje / gumb za isključivanje (dugi pritisak)
- 5 Gumb za početni zaslon
- 6 Sat
- 7 Indikator spremnika za prašinu
- 8 Indikator Wi-Fi veze
- 9 Indikator planiranog čišćenja
- 10 Indikator upozorenja
- 11 Indikator stanja baterije
- 12 Ventilator
- 13 Otvor za zrak
- 14 Odbojnik
- 15 Bočna četka
- 16 Sustav 3D Vision (kamera)
- 17 Glavni kotači
- 18 Priključci za punjenje
- 19 Poklopac glave četke
- 20 Glava četke
- 21 Odjelci za baterije
- 22 Gumb za otpuštanje spremnika za prašinu
- 23 Poklopac spremnika za prašinu
- 24 Filtar
- 25 Okvir filtra (i mrežica)
- 26 Spremnik za prašinu
- 27 Baza za punjenje
- 28 Priključci za punjenje
- 29 Adapter i kabel za napajanje

* Dodatni pribor razlikuje se ovisno o modelu.

Magyar**Használat előtt**

- Csomagolja ki Electrolux PUREi9 robotporszívóját, és ellenőrizze, hogy minden tartozék megtalálható-e a csomagban. *
- Olvassa el alaposan a használati utasítást!
- Fordítson különös figyelmet a Biztonsági tanácsok c. fejezetre.

Javasoljuk, hogy töltsse le a "PUREi9" alkalmazást, és frissítse a szoftvert az első használat előtt.

Élvezze Electrolux PUREi9 robotporszívóját!

Tartalomjegyzék:

Biztonsági előírások	20
Fogyasztói tájékoztatás és fenntarthatósági politika	20
A robotporszívó használata	24
Hogyan csatlakozzon a "PUREi9" alkalmazáshoz	25
Ötletek a legjobb eredmény eléréséhez	27
A portartály ürítése	29
A szűrő tisztítása / cseréje	29
Tisztítás és karbantartás	30
Az akkumulátor cseréje	31
Hibakezelés	31
Meghibásodás	33

Az Ön robotporszívójának leírása

- 1 Kijelző / kezelőpanel
- 2 ECO funkció gombja
- 3 SPOT tisztító gomb
- 4 Indítás / Szünet gomb / Ki gomb (hosszú megnyomás)
- 5 "Haza" gomb
- 6 Óra
- 7 Portartály kijelző
- 8 WIFI kapcsolat kijelző
- 9 Ütemezett tisztítási kijelző
- 10 Figyelmeztés kijelző
- 11 Akkumulátor állapotkijelző
- 12 Ventilátor egység
- 13 Levegőkimenet
- 14 Ütköző
- 15 Oldalsó kefe
- 16 3D Vision rendszer (kamera)
- 17 Fő kerekek
- 18 Töltőcsatlakozók
- 19 Forgókefe fedél
- 20 Forgókefe
- 21 Akkumulátor rekeszek
- 22 Portartály kioldó gomb
- 23 Portartály fedél
- 24 Szűrő
- 25 Szűrőkeret
- 26 Portartály
- 27 Töltőállomás
- 28 Töltőcsatlakozók
- 29 Hálózati adapter és kábel

* A tartozékok modellenként különbözőek lehetnek.

BG
CZHR
HULT
PLRO
RUSI
SKSR
TR

UA

Postavljanje robotskog usisivača

A robotporszívó felszerelése

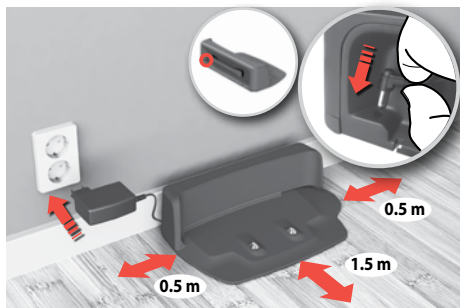

1. Postavite bazu za punjenje na pod do zida. Uključite adapter u utičnicu za napanjanje na bočnoj strani baze. Priključite utikač kabla za napajanje u utičnicu za struju. Namotajte višak kabla na stražnju stranu baze. Sa svake strane baze za punjenje ostavite slobodan prostor od 0,5 m, a ispred baze 1,5 m. **WiFi model:** Postavite bazu unutar dosega Wi-Fi usmjerivača.

1. Helyezze a töltőállomást a padlóra a falhoz. Csatlakoztassa az adaptert az alaplap oldalán lévő csatlakozólyukba. Csatlakoztassa a hálózati kábel dugóját a hálózati csatlakozóaljzatba. Tekerje fel a felesleges, extra zsinórt az alap hátoldalán lévő tartóra. Ügyeljen rá, hogy a töltőállomástól oldalra 0,5 m, előtte pedig 1,5 m szabad terület legyen.

WiFi modell: Helyezze az alapzatot a WiFi router tartományába.

Stanje baterije / punjenja

Elem / Töltés állapota

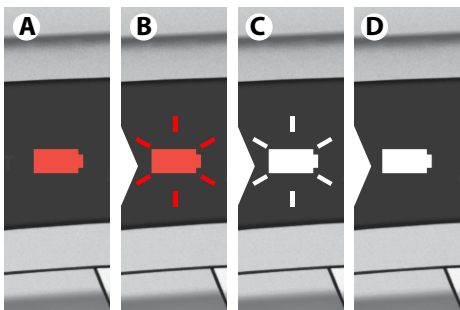

- 1. Crveno svjetlo baterije (A)** ukazuje na to da se robot treba napuniti.
Crveno pulsirajuće svjetlo (B): Robot se puni – niska razina punjenja.
Bijelo pulsirajuće svjetlo (C): Robot je dovoljno napunjen za uporabu. (Pritisnite gumb za pokretanje/pauziranje kako biste započeli s čišćenjem.)
Bijelo svjetlo (D): Robot je spreman za uporabu. Vrijeme potrebno da se baterija potpuno napuni je ~ 3 sata.
- 1. A piros (A) elem** azt jelzi, hogy a robotporszívónak fel kell töltdnie.
Piros (B) villogás: A robotporszívó töltődik - Alacsony töltési szint.
Fehér (C) villogás: A robotporszívó elérte a megfelelő töltöttségi szintet ahhoz, hogy használni lehessen. (Nyomja meg az Indítás / Szünet gombot a tisztításhoz.)
Fehér (D) fény: A robotporszívó készen áll a használatra. A töltés teljes időtartama körülbelül 3 óra.



2. Postavite bočne četke.

Napomena: Ako se robot koristi za čišćenje prostorija kojima je cijela površina poda prekrivena tepihom, uklonite bočne četke za postizanje najboljih rezultata čišćenja

2. Helyezze be az oldalsó keféket.

Megjegyzés: Ha a robotporszívót faltól-falig padlószőnyegek tisztítására használja, távolítsa el az oldalsó keféket legjobb takarítási eredmény eléréséhez.



3. Postavite robot na bazu za punjenje.

Ikona baterije će pulsirati ukazujući na to da se robot puni.

3. Helyezze a robotporszívót a töltőállomásra.

Az elem ikon villog, jelezve, hogy a robotporszívó töltődik.



2. Kako biste sačuvali trajnost baterije i dobar radni učinak:

- Kada nije u uporabi, robot se uvijek treba puniti.
- Nakon čišćenja robot što prije postavite na bazu za punjenje kako bi se punio. Predugo čekanje na punjenje može utjecati na baterije.

2. Az akkumulátor élettartamának és teljesítményének megőrzése:

- Használaton kívül mindig tartsa a robotporszívót a töltőjén.
- A takarítási ciklus után a lehető leghamarabb tölts fel a töltőállomáson. Ha túl sokára kerül feltöltésre, az károsíthatja az akkumulátort.

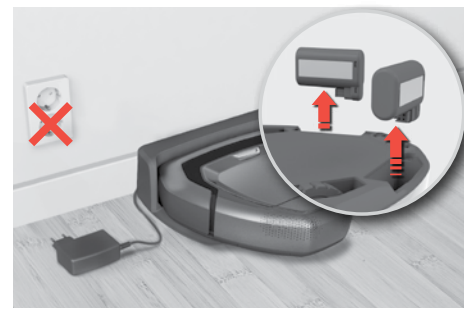

3. Čuvanje (uređaj je isključen): U slučaju da se robot čuva dulje vrijeme bez punjenja, uklonite baterije i čuvajte ih zasebno. (Baterije napunite prije nego što ih uklonite).
Upute o uklanjanju baterija možete pronaći na stranici 31.

3. Tárolás (csatlakoztatás nélkül): Abban az esetben, ha hosszabb ideig tárolja a robotporszívót töltés nélkül, távolítsa el az akkumulátorokat, és külön tárolja azokat. (Tölts fel az akkumulátorokat, mielőtt eltávolítja őket).
Az akkumulátorok eltávolításához lásd a 31. oldalt.

Kako se povezati s aplikacijom "PUREi9"

Hogyan csatlakozzon a "PUREi9" alkalmazáshoz



1. Prezmite aplikaciju "PUREi9" u trgovini App Store ili Google play i potom slijedite upute kako biste izradili račun i povezali je s robotom.

Napomena: Pobrinite se da telefon bude povezan s kućnom Wi-Fi mrežom (2,4 GHz).

1. Töltse le a "PUREi9" alkalmazást az App Store-ban vagy a Google Play-en majd kövesse az utasításokat a fiók létrehozásához és a robotporszívóhoz való kapcsolódáshoz.

Megjegyzés: Győződjön meg róla, hogy a telefon csatlakozik az otthoni WiFi-hez (2,4 GHz).

Preporučujemo da prije prve uporabe preuzmete aplikaciju i ažurirate softver.

Javasoljuk, hogy töltsse le az alkalmazást, és frissítse a szoftvert az első használat előtt.



2. Tijekom postupka u aplikaciji će se zatražiti da okrenete robot naopako kako biste aktivirali Wi-Fi modul i skenirani crtični kod serijskog broja (A) ili kako biste ga unijeli ručno (B). Potom nastavite slijediti upute iz aplikacije.

Napomena: prije nego što se robot pokrene, mora biti uključen barem jednu minutu.

2. A folyamat során az alkalmazás meg fogja kérni Önt, hogy fordítsa meg fejjel lefelé a robotporszívót, hogy a WiFi modul aktiválásához és a sorszám vonalkódjának beszkenneléséhez (A), vagy írja be kézzel (B). Majd folytassa az alkalmazás következő utasításait.

Megjegyzés: Mielőtt a robotporszívót megfordítaná, győződjön meg róla, hogy legalább egy percig bekapcsolt állapotban volt.



3. Kada dovršite postavljanje, okrenite robot i vratite ga u normalan položaj. Simbol za Wi-Fi mrežu (A) zasvijetlit će ukazujući na to da je robot priključen na vašu kućnu mrežu. **Napomena:** potrebno je nekoliko trenutaka kako bi se sat robot automatski sinkronizirao s vašim mobilnim telefonom. **Napomena:** Pulsirajući simbol Wi-Fi mreže ukazuje na to da se robot pokušava povezati s mrežom.

3. Amikor a beállítás befejeződött, fordítsa vissza a robotporszívót eredeti helyzetébe. Az (A) WiFi szimbólum világítani kezd, jelezve, hogy a robotporszívó csatlakozik az otthoni internet hálózathoz.

Megjegyzés: néhány percig eltarthat, amíg a robotporszívó órája automatikus szinkronizál készülékével.

Megjegyzés: A WiFi szimbólumának villogása azt jelzi, hogy a robotporszívó megpróbál csatlakozni a hálózathoz.

Raspored čišćenja Takarítási ütemezés



Raspored čišćenja može se postaviti u aplikaciji (dani i vrijeme)

A takarítás ütemezhető az alkalmazásban (nap & időpont).

Načini čišćenja Takarítási üzemmódok

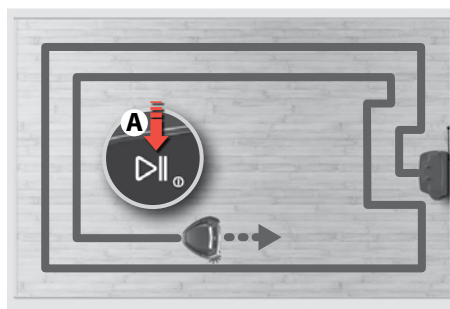

1. Pritisnite gumb za pokretanje/pauziranje (A) kako biste započeli s čišćenjem. Nakon nekoliko sekundi potrebnih za pokretanje, započet će čišćenje. Robot će započeti čistiti uz zidove nastavljajući se pomicati prema unutrašnjosti prostorije.

Napomena: Pritisnite kratko gumb za pokretanje/pauziranje (A) kako bi se čišćenje pauziralo ili pritisnite i zadržite gumb kako biste završili čišćenje.

1. Nyomja meg az Indítás / Szünet (A) gombot a takarítás megkezdéséhez.

Néhány másodperces üzembe helyezési folyamat után a takarítás megkezdődik. A robotporszívó a falak mentén kezdi a takarítást, befelé haladva a helyiség közepe felé.

Megjegyzés: Nyomja meg röviden az "Indítás / Szünet" (A) gombot a takarításszüneteltetéséhez, vagy nyomja meg és tartsa lenyomva a takarításbefejezéséhez.

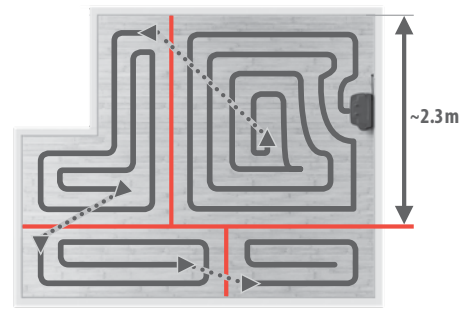

2. Velike prostorije podijelit će se na jedinice od najviše 2 x 2.3 m.

Napomena: Obrazac čišćenja djelotvornije će se provesti ako je robot postavljen uza zid kad se pokrene

2. A nagy szobák legfeljebb 2 x 2.3 m-es cellákra lesznek osztva.

Megjegyzés: A takarítási mintázat jóval hatékonyabb, ha a robotporszívót egy fal mellett indítják el.

BG
CZHR
HULT
PLRO
RUSI
SKSR
TR

UA

Automatsko vraćanje do baze za punjenje/Punjenje Automatikusan dokkolás / töltés

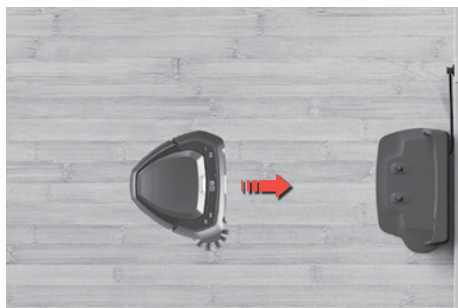

Kada se čišćenje dovrši, robot će se automatski vratiti na bazu za punjenje.

Napomena: Ako robot nije pokrenut na bazi za punjenje, nakon završetka čišćenja vratit će se na svoje početno mjesto.

Amikor a takarítás befejeződött, a robotporszívó automatikusan visszatér a töltőállomásra.

Megjegyzés: Ha a robotporszívót nem a töltőállomásról indítja a takarítás megkezdésekor, akkor a kiindulási pontra tér vissza, amint elkészült.

Automatsko punjenje tijekom ciklusa čišćenja Automatikusan töltés a takarítási ciklus alatt

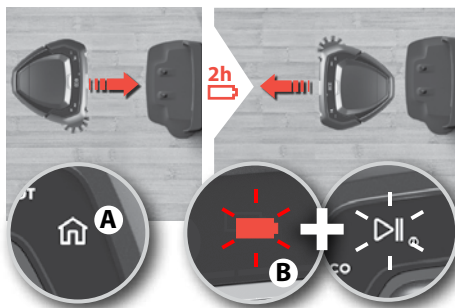

Ako je robot potrebno napuniti tijekom čišćenja, gumb za početni zaslon i robot će se vratiti na bazu za punjenje. Gumb za početni zaslon (A) svijetli. Gumb za bateriju i pokretanje/pauziranje (B) trepće ukazujući na to da se robot puni i da će nastaviti s radom na mjestu gdje je čišćenje prekinuto. Robot će se napuniti do 90 % kako bi što brže nastavio s radom. Vrijeme punjenja je ~ 2 sata.

Ha a takarítás során újratöltésre van szükség, a "Haza" gomb felvillan, és a robotporszívó visszatér a töltőállomásra. Az (A) "Haza" gomb világít. Az akkumulátor és az Indítás/Szünet (B) gomb villog, jelezve, hogy a robotporszívó töltődik, és folytatni fogja a takarítást onnan, ahol megállt. A robotporszívó 90%-ra tölt fel a takarítás folytatásához. Töltési idő ~ 2 óra.

Prelazak preko pragova Küszöbök keresztezése

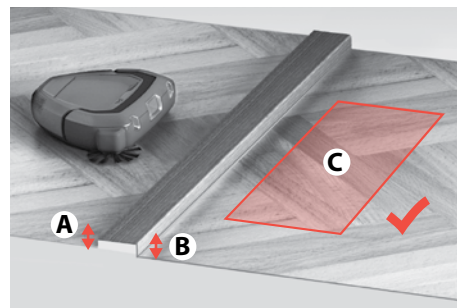

Prije prelaska preko praga ili preko neke prepreke, robot će se zaustaviti i provjeriti:

- visinu (A i B) na obje strane praga/prepreke
- je li područje na drugoj strani prepreke slobodno za rad (C)

A küszöbön vagy az akadályokon való áthaladás előtt a robotporszívó leáll és ellenőrzi:

- (A & B) a küszöb/akadályok magasságát mindkét oldalon,
- hogy a túloldalon lévő terület megfelelő-e a működéshez (C)

Način rada ECO ECO mód



Način rada ECO: Za lakše poslove čišćenja pritisnete gumb ECO kako biste smanjili potrošnju energije, produljili vrijeme rada i smanjili razinu buke. Robot će ostati u načinu rada ECO sve dok se gumb ponovno ne pritisne.

ECO mód: A könnyebb takarításhoz nyomja meg az ECO gombot a teljesítmény csökkentése, a működési idő meghosszabbítása és a zajszint csökkentése érdekében. A robotporszívó ECO módban marad, amíg a gombot újra meg nem nyomja.

Vraćanje na bazu za punjenje Dokkolás



Zaustavite čišćenje i pošaljite robot na bazu za punjenje: Pritisnite gumb za početni zaslon. Ako robot nije pokrenut sa baze za punjenje, vratit će se na početno mjesto čišćenja.

Állítsa le a takarítást és küldje a robotporszívót a töltőállomásra: Nyomja meg a "Haza" gombot. Ha a robotporszívót nem a töltőállomásról indította el, a kiindulási pontjára tér vissza.

Čišćenje određenog mjesta SPOT takarítás

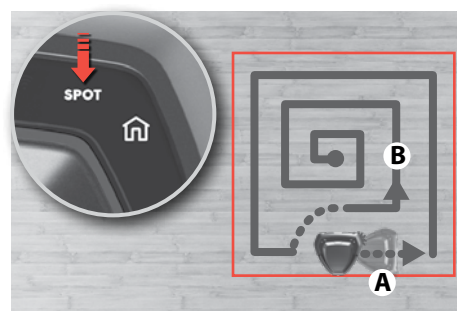

Čišćenje određenog mjesta (malo područje, približno 1 m²): Postavite robot tako da bude okrenut prema mjestu kojeg želite očistiti i pritisnite gumb SPOT. Robot će dvaput očistiti to mjesto.

SPOT takarítás (kis terület, ~ 1 m²): Helyezze a robotporszívót a takarítandó részre, és nyomja meg a SPOT gombot. A robotporszívó kétszer tisztítja meg a területet.

Priprema područja za čišćenje

A takarítási terület előkészítése

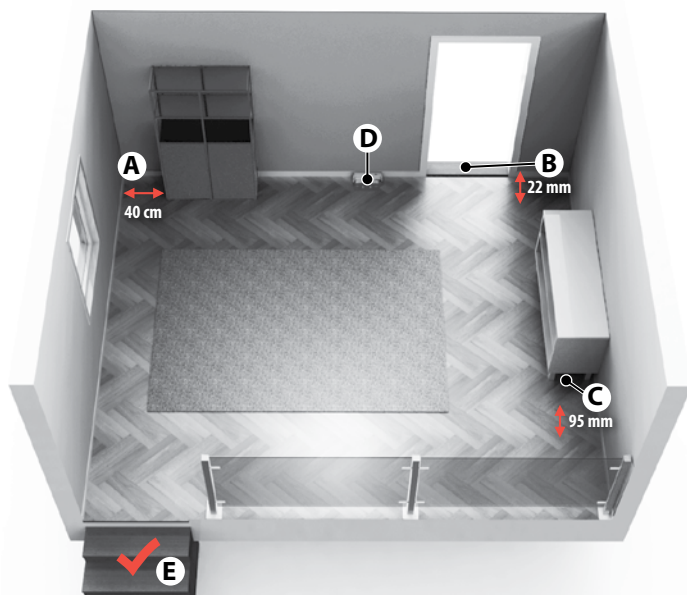

- (A) Oko namještaja bez nogara ostavite 40 cm slobodnog prostora.
- (B) Robot lako prelazi preko pragova visokih do 22 mm.
- (C) Robot čisti ispod namještaja udaljenog od poda više od 95 mm.
- (D) Postavite bazu za punjenje s lijeve strane vrata.
- (E) Robot detektira stepenice i strmine.

- (A) Hagyjon 40 cm-es helyet a bútor körül, úgy hogy nincsenek bútorlábak útban.
- (B) A robotporszívó könnyedén áthalad a küszöbön 22 mm magasságig.
- (C) Feltakarít a bútorok alatt, amiknek alja 95 mm-nél magasabban van.
- (D) Helyezze a töltőállomást egy ajtó bal oldalára.
- (E) A robotporszívó felismeri a lépcsőket és a meredek helyeket.

Priprema područja za čišćenje

Prije čišćenja uklonite s poda manje i osjetljive predmete poput odjeće, uzica zavjesa, papira ili kabela. Ako uređaj prijede preko kabela, mogao bi povući za sobom priključeni predmet i srušiti ga sa stola ili police.

Veći/viši predmeti poput stolica ne moraju se uklanjati jer će robot čistiti oko njih.

Jako svjetlo, zidovi prekriveni ogledalom ili staklom te predmeti koji blješte mogu omesti sustav 3D Vision.

Ograničavanje područja za čišćenje

Robot će čistiti sve podove kojima može pristupiti. Kako biste ograničili područje za čišćenje, zatvorite vrata ili postavite na pod neku prepreku.

Pražnjenje prašine između planiranih ciklusa čišćenja

Kako bi planirano čišćenje imalo što bolje rezultate, redovito praznite spremnik za prašinu.

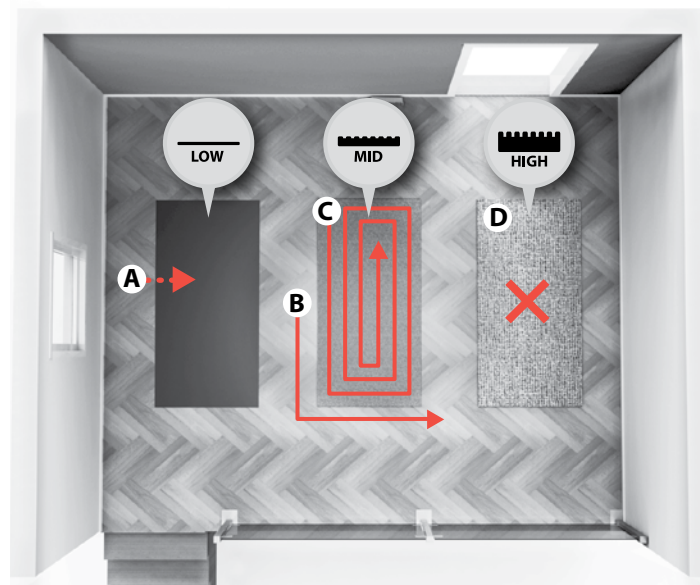

Tepisi: Robot čisti:

- **tepihe s kratkim vlaknima:** (A) na uobičajeni način za čišćenje prostorija
- **tepihe sa srednje dugim vlaknima:** (B) najprije oko njih (C), a potom se vraća kako bi tepih očistio zasebno
- **tepihe s dugim vlaknima:** (D) ne čisti. Kada robot dođe do ruba, nastavlja s čišćenjem.

Szőnyegek: A robotporszívó feltakarítja

- **a rövid szálú szőnyegeket:** (A) hasonló mintázat szerint, mint a szobát
- **a közepes szálú szőnyegeket:** (B) először körülötte (C), és később visszajön, hogy külön tisztítsa meg a szőnyeget
- **a hosszú szálú szőnyegeket** (D) nem takarítja. Amikor a robotporszívó eléri a széleket, a maradék takarítanivalóval folytatja.

A takarítási terület előkészítése

A takarítás előtt távolítsa el a padlóról a kisebb és törékeny tárgyakat, például a ruhákat, a függönyöket, a papírt és a tápkábelt. Ha a készülék áthalad egy tápkábelen és húzza azt, fennáll annak a veszélye, hogy egy tárgy leesik az asztalról vagy a polcra.

A nagyobb/magasabb tárgyakat, például székeket helyükön maradhatnak, a robotporszívó körbetakarítja őket.

Az erős fény, a tükrös falak, a padlótól a mennyezetig érő ablakok és a nagyon fényes tárgyak zavarhatják a 3D Vision rendszert.

A takarítási terület korlátozása

A robotporszívó minden padlót feltakarít. A takarítási terület korlátozásához egyszerűen zárja be az ajtókat, vagy helyezzen akadályokat a porszívó útjába.

Por kiürítés az ütemezett takarítások között

Annak érdekében, hogy a lehető leghatékonyabb legyen az ütemezett takarítás, rendszeresen ürítse ki a portartályt.

BG
CZHR
HULT
PLRO
RUSI
SKSR
TR

UA



Robot uvijek nosite dvjema rukama s prednjom stranom okrenutom prema gore. Ručno pomicanje robota: Pomicanje robota tijekom čišćenja ne preporučuje se jer bi mogao započeti s čišćenjem od početka.

A robotporszívót mindig két kézzel, előre fele tartva vigye. A robotporszívó kézi mozgatása: A robotporszívó mozgatását a takarítás során nem javasoljuk, mivel így a takarítás újraindulhat az elejétől.

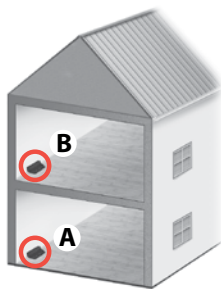

Čišćenje kuće s više katova može se olakšati korištenjem dodatnih baza za punjenje na svakom katu. (ANC: 406000071)

Egynél több emelettel rendelkező ház takarítása minden emeleten külön töltőállomás használatával könnyíthető meg. (ANC: 406000071)

Isključite robot / Kapcsolja ki a robotporszívót

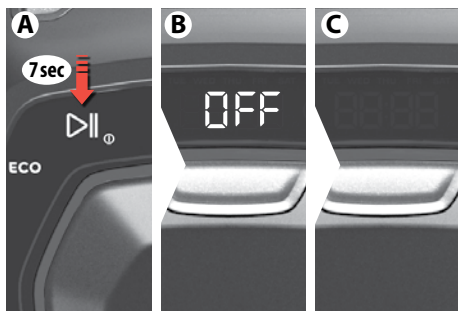

Isključite robot: Možete potpuno isključiti robot ako ga nećete koristiti neko vrijeme. Pritom učinite sljedeće:

- Pritisnite gumb za reprodukciju (A) na robotu i zadržite oko 7 sekundi
- Na zaslonu je prikazano "OFF" (B)
- Kada zaslon potamni, robot je potpuno isključen (C)

Kapcsolja ki a robotporszívót: A robotporszívót teljesen kikapcsolhatja, ha hosszabb ideig nem szeretné használni. Ehhez a következőket kell tennie:

- Tartsa lenyomva a lejátszás (play) gombot kb. 7 másodpercig (A)
- A kijelzőn ekkor megjelenik az „OFF” felirat (B)
- Amikor a kijelző elsötétül, a robotporszívó teljesen ki van kapcsolva (C)



Za ponovno pokretanje robota umetnite ga u postolje za punjenje. Također se može isključiti u postolju punjenja, a zatim ga trebate podignuti i vratiti u postolje punjenja kako biste ga koristili.

A robotporszívó újraindításához és újbóli használatához helyezze töltőre a készüléket.

A robotporszívót a töltőn is kikapcsolhatja. Az újbóli használatához vegye le, majd tegye vissza a töltőre a készüléket.

Pražnjenje spremnika za prašinu

A portartály ürítése



1. Redovito praznite spremnik za prašinu ili onda kada zasvijetli ikona spremnika za prašinu.

! Ako simbol spremnika za prašinu ostane svijetliti i nakon što se on isprazni, očistite filtar.

1. Rendszeresen ürítse ki a portartályt vagy amikor a portartály ikonja világítani kezd.

! Ha a portartályt már kiürítette, de a portartály szimbólum továbbra is világít, tisztítsa meg a szűrőt.

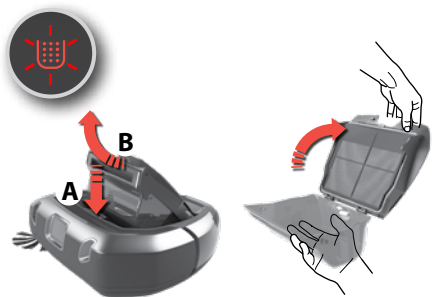

2. Pritisnite gumb za otpuštanje (A), uklonite spremnik za prašinu tako da ga okrenete i povučete prema gore (B). Otvorite poklopac zaokretanjem prema gore. Ispraznite spremnik za prašinu u kantu za otpatke.

Napomena: Ikona spremnika za prašinu će treptati ukazujući na to da je spremnik za prašinu uklonjen ili da nije u ispravnom položaju

2. Nyomja meg az (A) kireteszelő gombot, távolítsa el a portartályt felfelé (B).

Nyissa fel a fedelet felfelé fordítva.

Ürítse ki a portartályt a szemetesládába.

Megjegyzés: A portartály ikon villog, jelezve, hogy a portartály eltávolításra került, vagy nincs a megfelelő helyzetben.



3. Nakon pražnjenja spremnika zatvorite poklopac i vratite spremnik na mjesto

Umetnite spremnik natrag u robot.

Napomena: Kada spremnik za prašinu nije ispravno vraćen i kada se pritisne gumb za pokretanje/pauziranje, treptat će ikona spremnika za prašinu. Ponovno umetnite spremnik za prašinu na ispravan način u robot.

3. A tartály ürítése után zárja le a fedelet, és helyezze vissza

Helyezze vissza a portartályt a robotporszívóba.

Megjegyzés: Ha a portartályt nem megfelelően szerelték fel, és a Indítás/ Szünet gomb lenyomása megtörtént, a portartály ikon villog. Helyezze vissza megfelelően a portartályt.

Čišćenje filtra

Szűrő tisztítása

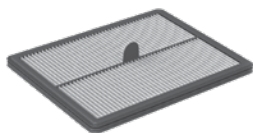

1. Za najučinkovitiji rad preporučujemo čišćenje filtra nakon svakog četvrtog čišćenja, a njegovu zamjenu nakon 6 mjeseci. (Ref: ERK2)

1. A legjobb teljesítmény érdekében javasoljuk, hogy minden ötödik takarításkor tisztítsa meg a szűrőt, és 6 havonta cserélje le. (Ref: ERK2)

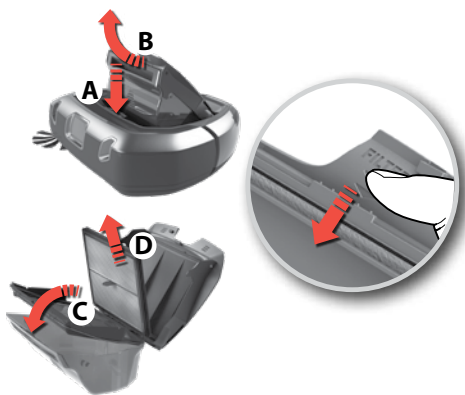

2. Uklonite filtar:

Uklonite spremnik za prašinu zaokretanjem prema gore (B).

Otvorite poklopac zaokretanjem prema gore.

Zaokrenite okvir filtra prema dolje (C).

Uklonite filtar (D).

2. Távolítsa el a szűrőt:

Távolítsa el a portartályt felfelé (B).

Nyissa fel a fedelet felfelé fordítva..

Cserélje le a szűrőkeretet (C).

Távolítsa el a szűrőt (D).

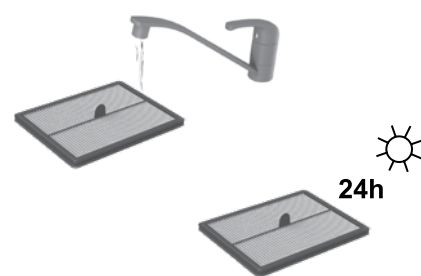

3. Isperite filtar hladnom vodom. Lupkanjem filtra uklonite vodu. Pustite filtar da se suši 24 sata prije nego što ga vratite u uređaj.

3. A szűrőt öblítse le hideg vízzel. Érintse meg a szűrőkeretet a víz eltávolításához. Hagyja száradni 24 órát, mielőtt visszahelyezi a gépbe.

Čišćenje sustava 3D Vision (kamere)

A 3D Vision rendszer (kamera) tisztítása



Ustav 3D Vision najbolje funkcionira kada su prozori (A,B,C) čisti i nisu ogrebanjani.

Sitnu prašinu očistite suhom mekom krpom. Tvrdokorniju prljavštinu operite blagim deterdžentom

A 3D Vision rendszer a legjobb, ha az ablakokat (A, B, C) tisztán és karcolásmentesen szeretné tartani.

Tisztítsa meg a könnyű porból száraz, puha ruhával. Ha erősen szennyezett, enyhe mosószerrel használhat a tisztításhoz..

Čišćenje kotača

Kerekek tisztítása

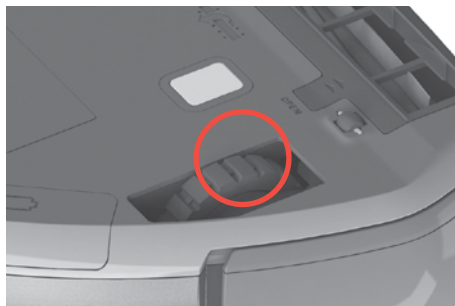

1. Uklonite zapletenu kosu ili sličnu prljavštinu s glavnih kotača kako bi se mogli slobodno okretati.

1. Távolítsa el a kusza hajszalakat vagy hasonlókat a fő kerekekről, hogy szabadon fordulhassanak.

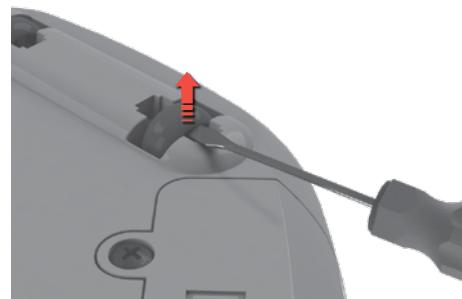

2. Ako se mali kotači zaglave, pažljivo ih uklonite pomoću malog odvijača i očistite ih.

2. Ha a kisméretű kerekek elakadnak, óvatosan távolítsa el őket egy kis csavarhúzóval, és tisztítsa meg a kerekeket.

Čišćenje bočne četke.

Az oldalsó kefe tisztítása

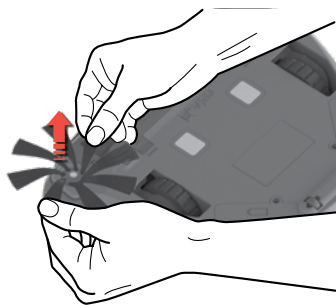

Povucite bočnu četku kako biste je uklonili. Očistite bočnu četku. Ponovno pričvrstite bočnu četku u utor. Bočna četka može se zamijeniti. (Ref: **ERK2 / EBSB2**)

Húzza ki az oldalsó kefét az eltávolításhoz. Tisztítsa meg az oldalsó kefét. Helyezze vissza az oldalsó kefét az aljzatba. Az oldalsó kefe kicserélhető. (Ref: **ERK2 / EBSB2**)

Čišćenje glave četke

A kefe korong tisztítása



1. Pritisnite dva jezička i gurnite poklopac prema naprijed kako biste uklonili poklopac glave četke.

1. Nyomja meg a két reteszt, és csúsztassa előre a fedelet, hogy eltávolítsa az kefe korong fedelét.



2. Izvucite glavu četke i očistite četku i ležajjeve.

Uklonite uhvaćene niti tako da ih odrezete škarama. Glavu četke vratite obrnutim postupkom
Glava četke može se zamijeniti. (Ref: **ERK2**)

2. Húzza ki a kefe korongot és tisztítsa meg a kefét és a csapágyakat. Távolítsa el az összefonódott szálakat, és vágja le őket ollóval. Fordított sorrendben szerelje össze a készüléket.

A kefe korong cserélhető. (Ref: **ERK2**)

Čišćenje kanala za zrak A légszatorna tisztítása



Uklonite spremnik za prašinu. Uklonite ostatke prljavštine koji mogu začepiti kanal za zrak. Postavite spremnik za prašinu na njegovo mjesto.

Távolítsa el a portartályt. Távolítsa el az eltömítő törmeléket a légszatornában. Helyezze a portartályt a helyére.

Mijenjanje baterija Az akkumulátor cseréje

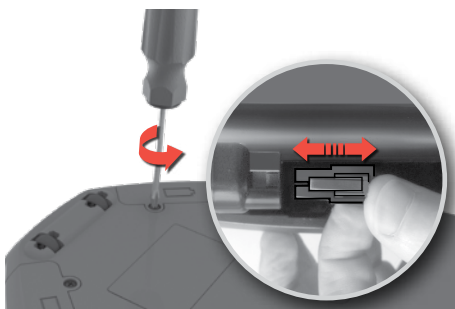

1. Odjeljci za baterije nalaze se na donjoj strani robota. Pomoću odvijača (PH2) odvijte poklopce odjeljaka za baterije. Zamijenite kompletne baterije i ponovno postavite poklopce na odjeljke za baterije.
⚠ Oprez! Oba kompleta baterija moraju se istovremeno zamijeniti.

1. Az akkumulátorrekeszek a robotporszívó alsó oldalán találhatók. Csavarhúzóval (PH2) csavarja le az elemtartó fedelét. Cserélje ki az akkumulátorokat, és helyezze vissza az elemtartó fedelét.
⚠ Vigyázat! Győződjön meg arról, hogy egyszerre cseréli a két akkumulátort.

2. Koristite samo baterije izvornog dobavljača .

Baterije se moraju ukloniti i zbrinuti u otpad na siguran način prije odlaganja uređaja. (ANC: 406000060)

2. Csak eredeti akkumulátorokat használjon.

Az akkumulátorokat el kell távolítani, és biztonságosan ártalmatlanítani, mielőtt a gépet eldobja. (ANC: 406000060)

Čišćenje priključaka za punjenje A töltőcsatlakozók tisztítása



Priključke za punjenje na bazi za punjenje i ispod uređaja redovito čistite suhom mekom krpom.

Száraz, puha ruhával tisztítsa meg rendszeresen a töltőállomás töltőcsatlakozóit és a gép alatti részt..

Postupci u slučaju pogrešaka Hibakezelés



1. Ako dođe do pogreške, robot će prekinuti čišćenje. Ikona upozorenja će pulsirati, a brojke "E:" nakon kojih će slijediti kod pogreške prikazat će se na zaslonu. Također će se začuti opis pogreške. Nakon što se pojavi pogreška pritisnite bilo koji gumb kako bi se ponovno reproducirala zvučna poruka.

1. Ha hiba történik, a robotporszívó leállítja a tisztítást. A figyelmeztető ikon impulzus lesz, és az s "E:" számjegyek, majd egy hibakód jelenik meg a kijelzőn. A géphang leírja a hibát is. Miután hiba történt, nyomja meg bármelyik gombot a hangüzenet ismételt lejátszásához.





2. Kada se pogreška ispravi, pritisnite gumb za pokretanje/pauziranje kako bi započelo čišćenje.
Napomena: Kompletan popis kodova pogrešaka i rješenja možete pronaći u poglavlju uputa "Rješavanje problema".

2. Ha hiba történt, nyomja meg a Indítás/ Szünet gombot a takarítás megkezdéséhez.
Megjegyzés: A hibakódok és megoldások teljes listáját lásd a "Hibaelhárítás" című részben..

BG
CZHR
HULT
PLRO
RUSI
SKSR
TR

UA

Rješavanje problema

Problem	Kod pogreške	Uzrok	Rješenje
Zaslon je prazan	-	Baterija je prazna.	Napunite bateriju.
Robot ne započinje s radom.		Spremnik za prašinu nije prisutan ili nije pravilno zatvoren.	Postavite spremnik za prašinu u robot, pravilno zatvorite poklopac.
	 (x3)	Robot je podignut.	Stavite robot na pod prije pokretanja.
Robot se ne kreće/ ne čisti ispravno.	E:10	Odbojnik se zaglavio	Pobrinite se da za to da se odbojnik može slobodno kretati i uklonite ostatke prljavštine koji ga mogu blokirati.
	E:11	Desni kotač se zaglavio	Provjerite mogu li se svi dijelovi slobodno okretati. Ako je potrebno, očistite i uklonite uhvaćene niti iz dijelova uređaja. Zamijenite glavu četke ili desnu četku ako su oštećene. <i>Pogledajte naslov "Čišćenje i održavanje" na str. 30.</i>
	E:12	Lijevi kotač se zaglavio	
	E:13	Glava četke se zaglavila	
	E:14	Bočna četka se zaglavila	
	E:15	Robot se zaglavio ili se ne može kretati.	Podignite robot i postavite ga na mjesto na kojem se može slobodno kretati. <i>Pogledajte naslov "Savjeti za postizanje najboljih rezultata" na str. 27.</i>
	E:16	Sustav 3D Vision je blokiran ili prašnjav.	Očistite sustav 3D Vision i pobrinite se da mu ništa ne zaprečava pogled. <i>Pogledajte naslov "Čišćenje i održavanje" na str. 30.</i>
		Spremnik za prašinu je pun ili blokiran.	Ispraznite i/ili očistite spremnik za prašinu. <i>Pogledajte naslov "Pražnjenje spremnika za prašinu" na str. 29.</i>
E:17	Robot radi na preskliskoj površini.	Premjestite robot i punjač na drugo mjesto i počnite ponovno.	
Nema indikacije punjenja	-	Kabel za napajanje i adapter nisu pravilno montirani i/ili priključeni na struju.	Spojite priključak adaptera na bazu za punjenje. Priključite kabel za napajanje na električnu mrežu. Provjerite jesu li ploče za punjenje na robotu i baza za punjenje priključeni.
		Ploče za punjenje na robotu i baza za punjenje nisu priključeni.	Provjerite jesu li utikač ili kabel oštećeni.
Baterije se brzo troše	-	Vijek trajanja baterija je istekao.	Zamijenite 2 kompleta baterija. <i>Pogledajte naslov "Mijenjanje baterija" na str. 31.</i>
Problemi povezani s baterijama	E:20	Koristi se pogrešna baza za punjenje.	Koristite samo originalnu Electrolux bazu za punjenje isporučenu s robotom. Ako je bazu za punjenje potrebno zamijeniti, koristite Electrolux bazu za punjenje (ANC: 406000071).
	E:21	Baterije ne rade ispravno tijekom uporabe.	Zamijenite 2 kompleta baterija <i>Pogledajte naslov "Mijenjanje baterija" na str. 31.</i>
	E:22	Temperatura uređaja je previsoka.	Pustite da robot odstoji izvan stanice za punjenje 6 sati
	E:23	Baterije nisu ispravno priključene na robot.	Priključite baterije na robot. <i>Pogledajte naslov "Mijenjanje baterija" na str. 31.</i>

Problem	Kod pogreške	Uzrok	Rješenje
Vrijeme se ne prikazuje.	- :- -	Nije postavljeno točno vrijeme.	Kada se robot priključi na Wi-Fi mrežu, vrijeme će se automatski postaviti..
Na robotu se prikazuje pogrešno vrijeme		Robotu nije ažurirano vrijeme na Wi-Fi mreži.	Provjerite je li robot priključen na Wi-Fi mrežu i pričekajte da primi točno vrijeme. Ako se vrijeme ne ažurira za 24 sata, ponovite postupak početnog postavljanja.
Prostorija nije ispravno očišćena, a robot se vratio na bazu za punjenje.	-	Robot se vraća na bazu za punjenje kako bi napunio baterije.	Robot će automatski nastaviti s čišćenjem čim napuni baterije.
Voda je usisana u usisavač.	-	-	Bit će potrebno zamijeniti motor u ovlaštenom Electrolux servisnom centru. Oštećenje motora uzrokovano ulaskom vode nije pokriveno jamstvom.
Problemi sa softverom.	E:30	Softver ne radi ispravno.	Ažurirajte softver robota.
	E:31	Nadogradnja softvera nije uspjela.	Ponovno ažurirajte softver.
Potreban je servis.	E:40	-	Obratite se ovlaštenom Electrolux servisnom centru.
Pogreška sustava.	E:41	Interna pogreška.	Ponovno pokrenite željeni postupak.
	E:42		

Kako biste se informirali o ostalim problemima, pogledajte odjeljak o servisu u aplikaciji ili na našem web-mjestu.

Potrošni materijal i dodatni pribor

 www.electrolux.com/shop



PUREi9 kompleti za bolji učinak
Ref: ERK2
PNC: 9001677674



PUREi9 električna četka
REF: EBSB2
PNC: 9001683938

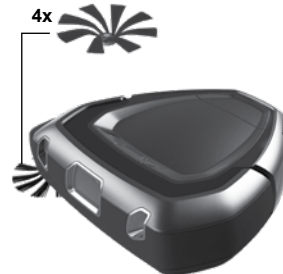
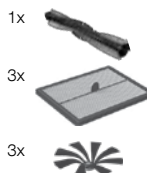



Baza za punjenje
ANC: 406000071



Komplet baterija
ANC: 406000060



Meghibásodás

Probléma	Hibakód	Ok	Megoldás
A kijelző üres.	-	Az akkumulátor lemerült.	Töltse fel az akkumulátort.
A robotporszívó nem indul el.		A portartály nincs jelen vagy megfelelően zárva.	Helyezze a portartályt a robotporszívóba, majd zárja el a fedelet.
	 (x3)	A robotporszívó felemelkedik.	Helyezze a robotporszívót a padlóra, mielőtt elindítani.
A robotporszívó nem megfelelően van mozgatva/tisztítva..	E:10	A lökhárító beragadt	Győződjön meg róla, hogy a lökhárító megfelelően mozog, és távolítsa el azokat a törmeléklet, amelyek blokkolhatják.
	E:11	A jobb kerék beragadt	Ellenőrizze, hogy minden alkatrész szabadon mozog-e. Ha szükséges, tisztítsa meg és távolítsa el az összegabalyodott szálakat a részekből.
	E:12	A bal kerék beragadt	
	E:13	A kefe korong beragadt	Cserélje ki a kefe korongot vagy az oldalsó kefék sérülés esetén.
	E:14	Az oldalsó kefe beragadt	<i>Ellenőrizze a "Tisztítás és karbantartás" című részt a 30. oldalon.</i>
	E:15	A robotporszívó beragadt vagy képtelen navigálni.	Emelje fel és helyezze el a robotporszívót, ahol szabadon mozoghat. <i>Ellenőrizze "Tippek a legjobb eredmények eléréséhez" a 27. oldalon.</i>
	E:16	A 3D Vision rendszer blokkolt vagy poros.	Tisztítsa meg a 3D Vision rendszert, és győződjön meg arról, hogy semmi sem gátolja a látómezőt. <i>Ellenőrizze a "Tisztítás és karbantartás" című részt a 30. oldalon.</i>
		A portartály tele vagy blokkolva van.	Ürítse ki és / vagy tisztítsa meg a portartályt. <i>Ellenőrizze a "Portartály ürítése" részt a 29 oldalon.</i>
E:17	A robotporszívó olyan felületen működik, amely túl csúszós.	Mozgassa a robotporszívót és a töltőt egy új helyre, és indítsa újra.	
Nincs töltéskijelző	-	A tápkábel és az adapter nincs megfelelően összeszerelve és / vagy csatlakoztatva a hálózati csatlakozóhoz.	Csatlakoztassa az adaptercsatlakozót a töltőállomáshoz. Csatlakoztassa a tápkábelt a hálózati csatlakozóhoz. Győződjön meg róla, hogy a töltőelemek csatlakoztatva vannak a robotporszívóhoz és a töltőállomáshoz.
		A robotporszívó és a töltőállomás töltőlemezei nincsenek csatlakoztatva.	Ellenőrizze, hogy a dugó és a kábel nem sérült-e meg.
Az akkumulátorok üresen gyorsan futnak.	-	Az akkumulátorok élettartama lejárt.	Cserélje ki a 2 akkumulátort. <i>Ellenőrizze az "Akkumulátorok cseréje" c. részt a 31. oldalon.</i>
Akkumulátorral kapcsolatos problémák	E:20	Helytelen töltőállomást használnak.	Csak a robotporszívóhoz mellékelt, eredeti Electrolux töltőállomást használja. Ha töltőállomást kell cserélni; használjon Electrolux töltőállomást (ANC: 406000071).
	E:21	Az akkumulátorok használat közben hibásak.	Cserélje ki a 2 akkumulátort. <i>Ellenőrizze a "Az elemek cseréje" c. részt a 31. oldalon.</i>
	E:22	A termék hőmérséklete túl magas.	Hagyja, hogy a robotporszívó 6 órán át szünetet tartson a töltőállomáson.
	E:23	Az akkumulátorok nincsenek megfelelően csatlakoztatva a robotporszívóhoz.	Csatlakoztassa az akkumulátorokat a robotporszívóhoz. <i>Ellenőrizze a "Az elemek cseréje" c. részt a 31. oldalon.</i>

Probléma	Hibakód	Ok	Megoldás
Az idő nem jelenik meg.	--:--	Az aktuális idő nincs beállítva.	Amikor a robotporszívó csatlakozik a WiFi hálózathoz, automatikusan beállítja az időt.
A robotporszívóon hibás idő jelenik meg.	-	A robotporszívó nem kapott frissített időt a WiFi hálózatról.	Győződjön meg róla, hogy a robotporszívó csatlakozik a WiFi hálózathoz, és várja meg, amíg megkapja a helyes időt. Ha 24 órán belül nem frissül, ismétlje meg a fedélzeti folyamatot.
A helyiség nem megfelelően lett megtisztítva, de a robotporszívó visszatér a töltőállomáshoz.	-	A robotporszívó visszatér a töltőállomáshoz, hogy feltöltsse az akkumulátorokat.	A robotporszívó automatikusan folytatja a takarítási programot, amint az elemek feltöltődnek.
Víz került a robotporszívóba.	-	-	A motort ki kell cserélni egy hivatalos Electrolux szervizközpontban. A motor által okozott árárok a víz behatolása okozza.
Szoftveres probléma	E:30	A szoftver nem működik megfelelően.	Kérjük, frissítse a robotporszívó szoftverét.
	E:31	A szoftverfrissítés sikertelen volt.	Kérjük, ismétlje meg a szoftverfrissítést.
Szerviz szükséges	E:40	-	Lépjen kapcsolatba egy hivatalos Electrolux szervizközponttal.
Rendszerhiba	E:41	Belső hiba.	Kérjük, indítsa újra a kívánt műveletet.
	E:42		
További problémákért kérjük, ellenőrizze a szolgáltatási területet az alkalmazásban vagy honlapunkon.			

Fogyóeszközök és tartozékok

 www.electrolux.com/shop

 PUREi9 Teljesítménykészlet
Ref: ERK2
PNC: 9001677674

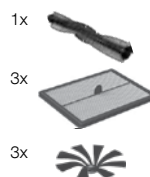

 PUREi9 Elektromos kefe
REF: EBSB2
PNC: 9001683938

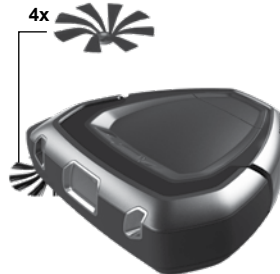

 Töltőállomás
ANC: 406000071



 Akkumulátor csomag
ANC: 406000060

BG
CZHR
HULT
PLRO
RUSI
SKSR
TR

UA

Saugumo priemonės

Šį prietaisą galima naudoti vaikams nuo 8 metų amžiaus ir asmenims, turintiems psichinių, jutiminių arba protinių negalių arba patirties bei žinių trūkumo, jeigu jie yra prižiūrimi arba instruktuojami, kaip saugiai naudoti šį prietaisą, ir supranta atitinkamus pavojus.

Robotą galima naudoti tik įprastam dulkių siurbimui namų aplinkoje / patalpose.

Robotą laikykite tik sausoje vietoje.

Visus techninės priežiūros ir remonto darbus turi atlikti tik įgaliotojo „Electrolux“ techninės priežiūros centro darbuotojai.

Prieš valydami ar atlikdami roboto techninės priežiūros darbus, išimkite jį iš įkroviklio.

Neleiskite vaikams žaisti su šiuo prietaisu.

Pakavimo medžiagos, pvz., plastikiniai ar medžiaginiai maišeliai, neturi būti pasiekiami vaikams, kad jiems nekiltų pavojus uždusti.

Robotas yra sukurtas konkrečiai įtampai. Patikrinkite, ar tiekiamą įtampą atitinka nurodytą ant krovimo adapterio esančioje techninių duomenų lentelėje.

Naudokite tik originalų krovimo įrenginį ir robotui skirtą adapterį.

Niekada nenaudokite roboto:

- Drėgnose vietose
- Šalia degių dujų ar pan.
- Kai gaminys yra akivaizdžiai apgadintas
- Ant aštrių daiktų arba skysčių.
- Ant karštų arba šaltų pelenų, rusenančių nuorūkų ir pan.
- Smulkių dulkių, pvz., tinko, betono, miltų, karštų ar šaltų pelenų.
- Roboto negalima palikti tiesioginiais saulės spinduliais apšviestoje vietoje.
- Saugokite robotą nuo stipraus karščio poveikio.
- Viduje esančio baterijų bloko negalima ardyti, daryti trumpojo jungimo ar dėti prie metalo paviršiaus. Naudokite tik robotui skirtą baterijų bloką.
- Prieš atiduodant prietaisą į metalo laužą, baterijas reikia išimti.

- Kai išimate bateriją, prietaisas neturi būti prijungtas prie maitinimo.
- Bateriją reikia saugiai pašalinti.
- Niekada nenaudokite roboto be filtro.
- Negalima liesti ritininio šepetio, kai dulkių siurblys yra įjungtas ir ritininis šepetys sukasi. Nelieskite ratukų, kai robotas veikia.

Naudojant robotą ne pagal minėtas rekomendacijas, galima patirti sunkų sužalojimą arba sugadinti gaminį. Tokiam gedimui garantija netaikoma; „electrolux“ neatsako už tokį susižeidimą.

Garantija neapima baterijų naudojimo trukmės sumažėjimo dėl baterijų amžiaus ar naudojimo, kadangi baterijų naudojimo trukmė priklauso nuo roboto naudojimo trukmės ir kartų.

Prieš valydami nuo grindų surinkite mažus ir trapius daiktus, pavyzdžiui, drabužius, užuolaidų raiščius, popierius ir maitinimo laidus. Jeigu įrenginys pravažiuoja per maitinimo laidą ir jį įtraukia, daiktas gali būti nutrauktas nuo stalo ar lentynos.

Robotas sukurtas taip, kad nepajudintų jokių savo kelyje sutiktų didesnių daiktų. Todėl tokius daiktus kaip kėdės galima palikti ant grindų, nes robotas valys aplink juos.

Intensyvus apšvietimas, veidrodinės sienos, langai per visą sieną ir labai blizgūs daiktai gali trikdyti trimatę matymo sistemą.

Apsilankykite mūsų interneto svetainėje, kad:

Gautumėte naudojimo patarimų, brošiūrų, trikčių šalinimo, aptarnavimo informacijos:
www.electrolux.com



Užregistruotumėte savo gaminį geresniam aptarnavimui:
www.electrolux.com/productregistration



Įsigytumėte savo prietaisui priedų ir vartojamųjų reikmenų:
www.electrolux.com/shop

Rekomenduojama naudojimo, įkrovimo ir laikymo aplinka „electrolux“ gaminiams su baterijomis

1. Naudojimo, įkrovimo ir laikymo sąlygos

Šis gaminys yra skirtas naudoti įprastoje namų aplinkoje ir jo neturėtų veikti ekstremali temperatūra.

Siekiant apsaugoti gaminio vidines dalis, jo negalima laikyti, krauti ar naudoti:

- Žemesnėje kaip 10 °C arba aukštesnėje kaip 30 °C aplinkos temperatūroje.
- Jeigu gaminys yra laikomas žemesnėje kaip 10 °C arba aukštesnėje kaip 30 °C temperatūroje. Palaukite kelias valandas, kad gaminio vidinės dalys galėtų atvėsti arba sušilti ir išdžiūti prieš naudojimą. Naudojant ir laikant gaminį ne nustatytos temperatūros intervale, jis gali būti sugadintas arba gali sutrumpėti jo naudojimo trukmė.
- Mažesnis kaip 20 % arba didesniskaip 80 % drėgmės lygis (be kondensato)

Kraukite gaminį ne trumpiau kaip 24 valandas:

- Prieš naudojant pirmą kartą.
- Prieš laikant ilgesnį laiką. (prieš dėdami laikyti ilgesniam laikui, išimkite iš roboto baterijas).
- Po ilgesnio laikymo.

2. Įspėjimas dėl rasos kondensato

Gaminio viduje esant šioms sąlygoms gali susidaryti rasos kondensatas:

- Perkėlus prietaisą iš šaltos į šiltą vietą.
- Esant didelei drėgmei.
- Pašildžius šaltas patalpas.

Palaukite kelias valandas, kad gaminio vidinės dalys galėtų sušilti ir išdžiūti prieš naudojimą.

3. Norint išlaikyti baterijų naudojimo trukmę ir veikimą:

- Kai nenaudojate, robotą visada palikite krauti.
- Po valymo ciklo jį kuo greičiau pradėkite krauti. Jeigu lauksite per ilgai, tai gali turėti poveikio baterijoms.

Aplinkos apsauga



Šis simbolis ant gaminio rodo, kad gaminyje yra integruota įkraunama baterija, kurios negalima šalinti su įprastomis buitinėmis atliekomis.



Šis ant gaminio arba jo pakuotės esantis simbolis reiškia, kad gaminys nelaikytinas buitinėmis atliekomis. Norėdami perdirbti gaminį, nuneškite jį į oficialų surinkimo punktą arba „electrolux“ techninės priežiūros centrą, kuriame galėtų saugiai ir profesionaliai išimti ir perdirbti bateriją ir elektrines dalis. Laikykitės savo šalies elektrinių gaminių ir įkraunamų baterijų taisyklių dėl atskiro surinkimo.

Klientų priežiūra ir aptarnavimas

Kreipdamiesi į „electrolux“ techninės priežiūros centrą, būtina pateikti šią informaciją:

- Modelio numerį;
- Pnc numerį
- Serijos numerį.

Informacija nurodyta techninių duomenų plokštelėje.

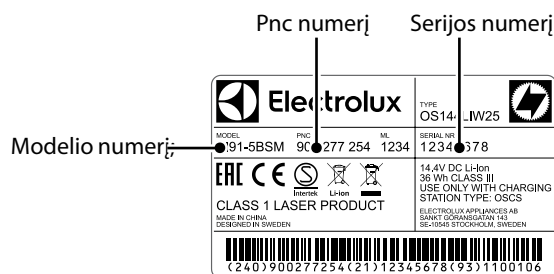

Środki bezpieczeństwa

Urządzenie mogą obsługiwać dzieci po ukończeniu ósmego roku życia oraz osoby o ograniczonych zdolnościach fizycznych, sensorycznych lub umysłowych, a także nieposiadające odpowiedniej wiedzy lub doświadczenia, jeśli będą one nadzorowane lub zostaną poinstruowane w zakresie bezpiecznego korzystania z urządzenia i będą świadome związanych z tym zagrożeń.

Robot jest przeznaczony wyłącznie do normalnego odkurzania w warunkach domowych, wewnątrz pomieszczeń.

Robota należy przechowywać w suchym miejscu.

Serwis i naprawy można wykonywać wyłącznie w autoryzowanym serwisie firmy Electrolux.

Przed przystąpieniem do czyszczenia lub konserwacji robota należy wyjąć go z ładowarki.

Nie zezwalać dzieciom na zabawę urządzeniem.

Materiały opakowaniowe, jak plastikowe lub tekstylne torby, należy trzymać w miejscu niedostępnym dla dzieci, aby uniknąć uduszenia.

Robota należy podłączać do źródła zasilania o odpowiednim napięciu. Należy sprawdzić, czy napięcie zasilania jest zgodne z napięciem podanym na tabliczce znamionowej zasilacza.

Używać wyłącznie oryginalnej stacji ładującej i zasilacza przeznaczonego do robota.

Nie używać robota:

- Jeśli odkurzana powierzchnia jest mokra.
- W pobliżu gazów łatwopalnych itp.
- Gdy urządzenie nosi wyraźne ślady uszkodzenia.
- Do odkurzania przedmiotów z ostrymi krawędziami lub cieczy.
- Do odkurzania gorącego lub zimnego popiołu, tłących się niedopałków itp.
- Do odkurzania drobnego pyłu – np. gipsu, cementu, mąki, gorącego lub zimnego popiołu.
- Nie wystawiać robota na działanie promieni słonecznych.
- Nie wystawiać robota na działanie wysokiej temperatury.
- Akumulatorów nie można rozbierać, zwierać ani kłaść na metalowych powierzchniach. Używać wyłącznie akumulatorów przeznaczonych do tego modelu robota.
- Przed utylizacją urządzenia należy wyjąć z niego akumulatory.

- Podczas wyjmowania akumulatorów urządzenie nie może być podłączone do zasilania.
- Akumulatory należy utylizować w bezpieczny sposób.
- Nigdy nie używać robota bez filtra.
- Nie dotykać szczotki obrotowej, gdy odkurzacz jest włączony, a szczotka się obraca. Nie dotykać kół podczas pracy robota.

Użytkowanie robota w sposób niezgodny z powyższymi wskazówkami może być przyczyną poważnych obrażeń ciała lub uszkodzenia produktu. Uszkodzenia tego typu nie są objęte gwarancją firmy Electrolux.

Gwarancja nie obejmuje skrócenia żywotności akumulatorów na skutek upływu czasu lub użytkowania, ponieważ ich żywotność zależy od częstotliwości użytkowania i czasu pracy robota.

Przed rozpoczęciem odkurzania usunąć z podłogi małe i delikatne przedmioty, jak odzież, sznury od zasłon, papiery czy przewody zasilające. Jeśli urządzenie przejedzie nad przewodem zasilającym i pociągnie go, może dojść do ściągnięcia przedmiotu ze stołu lub półki.

Robot jest tak skonstruowany, aby nie przesuwiał dużych przedmiotów na swojej drodze. Przedmioty jak krzesła można zostawić na podłodze – robot ominie je podczas sprzątania.

Intensywne światło, lustrzane ściany, okna na całej wysokości ścian oraz intensywnie lśniące przedmioty mogą zakłócać działanie systemu 3D Vision.

Zapraszamy do odwiedzenia naszej witryny internetowej, aby:

Otrzymać wskazówki dotyczące użytkowania, broszury, pomoc w rozwiązywaniu problemów oraz informacje dotyczące serwisu:
www.electrolux.com



Zarejestrować produkt i uprościć obsługę serwisową:
www.electrolux.com/productregistration



Zakupić akcesoria i materiały eksploatacyjne do posiadanego urządzenia:
www.electrolux.com/shop

Zalecenia dotyczące obsługi, ładowania i przechowywania akumulatorów do urządzeń firmy Electrolux

1. Obsługa, ładowanie i przechowywanie

Produkt jest przeznaczony do użytkowania w normalnych warunkach domowych i nie powinien być narażony na działanie skrajnych temperatur.

W celu ochrony wewnętrznych elementów urządzenia nie należy przechowywać, ładować ani użytkować go:

- W temperaturze otoczenia poniżej 10°C lub powyżej 30°C.
- Jeśli urządzenie było przechowywane w temperaturze poniżej 10°C lub powyżej 30°C: Przed użyciem należy odczekać kilka godzin, aż wewnętrzne podzespoły urządzenia ostygną lub nagrzej się i wyschną. Użytkowanie i przechowywanie urządzenia w temperaturze niemieszczącej się w podanym zakresie może spowodować uszkodzenie produktu lub skrócenie jego żywotności.
- Przy wilgotności poniżej 20% lub powyżej 80% (bez skraplania).

Produkt należy ładować przez co najmniej 24 godziny:

- Przed pierwszym użyciem.
- Przed długim okresem przechowywania. (Przed długim okresem przechowywania należy wyjąć akumulatory z robota).
- Po długim okresie przechowywania.

2. Ostrzeżenie dotyczące skraplania się pary wodnej

W następujących sytuacjach może dochodzić do skraplania się pary wodnej wewnątrz produktu:

- Przeniesienie urządzenia z chłodnego w ciepłe miejsce.
- W warunkach bardzo wysokiej wilgotności.
- Po ogrzaniu chłodnego pomieszczenia.

Przed użyciem należy odczekać kilka godzin, aż wewnętrzne podzespoły urządzenia nagrzej się i wyschną.

3. Aby zachować żywotność i wydajność akumulatorów, należy:

- Zawsze przechowywać robota po uprzednim naładowaniu.
- Naładować robota niezwłocznie po zakończeniu odkurzania. Zbyt długa przerwa może mieć negatywny wpływ na żywotność akumulatorów.

Ochrona środowiska



W urządzeniach oznaczonych takim symbolem znajduje się wbudowany akumulator, którego nie wolno wyrzucać wraz z innymi odpadami z gospodarstwa domowego.



Ten symbol na urządzeniu lub opakowaniu oznacza, że urządzenia nie wolno traktować tak, jak innych odpadów domowych. W celu poddania urządzenia recyklingowi należy zwrócić je do odpowiedniego punktu zbiórki odpadów lub centrum serwisowego firmy Electrolux, które zajmie się demontażem i utylizacją akumulatora i innych elementów elektrycznych w bezpieczny i profesjonalny sposób. Należy postępować zgodnie z krajowymi przepisami dotyczącymi selektywnej zbiórki urządzeń elektrycznych i akumulatorów.

Obsługa klienta i serwis

Kontaktując się z centrum obsługi Electrolux, należy przygotować poniższe dane:

- Numer modelu
- Numer produktu (PNC)
- Numer seryjny

Informacje te można znaleźć na tabliczce znamionowej.

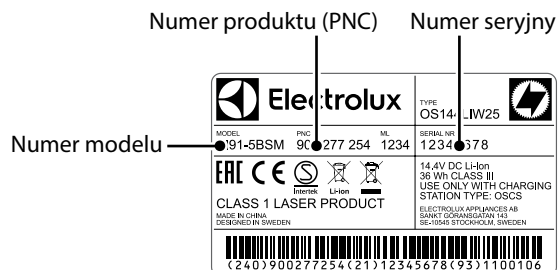

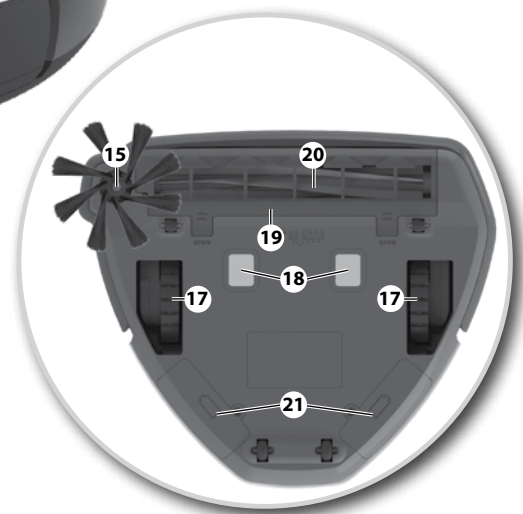
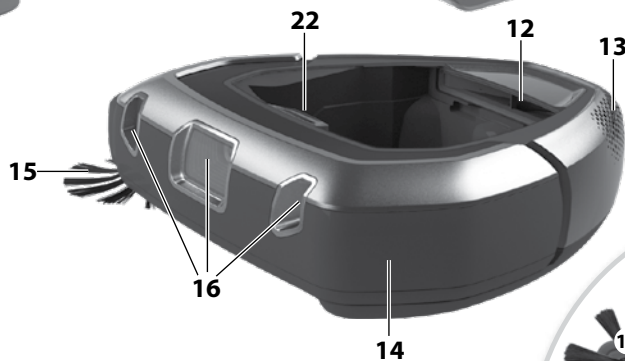
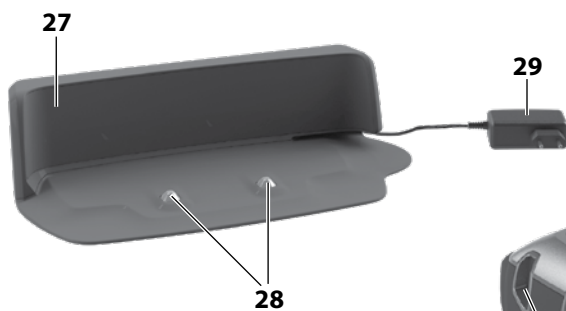
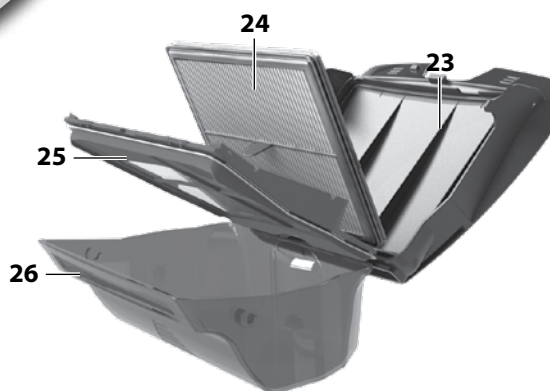

Lietuviškai

Prieš pradėdami naudoti

- Išpakuokite savo „electrolux“ dulkių siurblių-robotą „PUREi9“ ir patikrinkite, ar yra visi priedai.*
- Atidžiai perskaitykite naudojimo instrukciją.
- Ypatingą dėmesį atkreipkite į saugos patarimų skyrių.

Rekomenduojame parsisiūsti „PUREi9“ programėlę ir prieš naudojantis pirmą kartą atnaujinti programinę įrangą.

Mėgaukitės savo „electrolux“ dulkių siurbliu-robotu „PUREi9“!

Turinys:

Saugumo priemonės	34
Informacija vartotojui ir tvarumo taisyklės	34
Roboto naudojimas	40
Prijungimas prie „PUREi9“ programos	41
Patarimai, kaip pasiekti geriausių rezultatų	43
Dulkių rinktuvo tuštinimas	45
Filtro valymas / keitimas	45
Valymas ir techninė priežiūra	46
Baterijų keitimas	47
Klaidų tvarkymas	47
Trikių šalinimas	48

Dulkių siurblio-roboto aprašas

- 1 Ekranas / valdymo skydelis
- 2 ECO funkcijos mygtukas
- 3 SPOT valymo mygtukas
- 4 Paleidimo / pristabdymo mygtukas / išjungimo mygtukas (ilgas paspaudimas)
- 5 Pradžios mygtukas
- 6 Laikrodis
- 7 Dulkių rinktuvo indikatorius
- 8 „WIFI“ ryšio indikatorius
- 9 Planinio valymo indikatorius
- 10 Įspėjamasis indikatorius
- 11 Baterijos būsenos indikatorius
- 12 Ventilatorius
- 13 Oro išleidimo anga
- 14 Amortizatorius
- 15 Šoninis šepetys
- 16 Trimačio matymo sistema (kamera)
- 17 Pagrindiniai ratukai
- 18 Krovimo jungtys
- 19 Ritininio šepetio dangtelis
- 20 Ritininis šepetys
- 21 Baterijų skyriai
- 22 Dulkių rinktuvo atlaisvinimo mygtukas
- 23 Dulkių rinktuvo dangtelis
- 24 Filtras
- 25 Filtro rėmas (ir tinklėlis)
- 26 Dulkių rinktuvas
- 27 Įkrovimo pagrindas
- 28 Krovimo jungtys
- 29 Maitinimo adapteris ir laidas

* Kiekvieno modelio priedai gali skirtis.

Polski

Przed rozpoczęciem

- Wyjąć robota do odkurzenia Electrolux PUREi9 z opakowania i sprawdzić, czy są dołączone wszystkie akcesoria.*
- Uważnie zapoznać się z instrukcją obsługi.
- Zwrócić szczególną uwagę na wskazówki dotyczące bezpieczeństwa.

Przed pierwszym użyciem urządzenia zaleca się pobranie aplikacji „PUREi9“ i zaktualizowanie oprogramowania.

Życzymy zadowolenia z użytkowania robota Electrolux PUREi9!

Spis treści:

Środki bezpieczeństwa	36
Informacje dla użytkownika i polityka zrównoważonego rozwoju	36
Użytkowanie robota	40
Łączenie z aplikacją „PUREi9“	41
Wskazówki pomocne w uzyskaniu najlepszych efektów	43
Opróżnianie pojemnika na kurz	45
Czyszczenie i wymiana filtra	45
Czyszczenie i konserwacja	46
Wymiana akumulatorów	47
Postępowanie po wystąpieniu błędów	47
Rozwiązanie problemów	49

Opis robota do odkurzenia

- 1 Wyświetlacz/panel sterowania
- 2 Przycisk funkcji ECO
- 3 Przycisk odkurzenia punktowego (SPOT)
- 4 Przycisk Start/Pauza / Przycisk Wył. (długie naciśnięcie)
- 5 Przycisk pozycji początkowej
- 6 Zegar
- 7 Wskaźnik pojemnika na kurz
- 8 Wskaźnik połączenia Wi-Fi
- 9 Wskaźnik odkurzenia według harmonogramu
- 10 Wskaźnik ostrzegawczy
- 11 Wskaźnik stanu akumulatorów
- 12 Wentylatora
- 13 Wylot powietrza
- 14 Zderzak
- 15 Boczna szczotka
- 16 System 3D Vision (kamera)
- 17 Główne koła
- 18 Styki ładowania
- 19 Pokrywa szczotki obrotowej
- 20 Szczotka obrotowa
- 21 Komory akumulatorów
- 22 Przycisk zwalniający pojemnik na kurz
- 23 Pokrywa pojemnika na kurz
- 24 Filtr
- 25 Ramka filtra (oraz siatka)
- 26 Pojemnik na kurz
- 27 Stacja ładowania
- 28 Złącza ładowania
- 29 Zasilacz i przewód

* Akcesoria mogą różnić się w zależności od modelu.

BG
CZHR
HULT
PLRO
RUSI
SKSR
TR

UA

Dulkių siurblio-roboto įrengimas

Instalacija robota do odkurzania

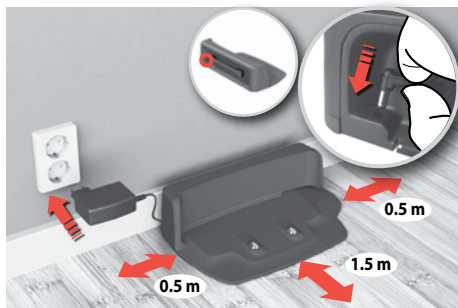

1. Padėkite įkrovimo pagrindą ant grindų, prie sienos.

Įjunkite adapterį į maitinimo laidą, esantį pagrindo šone. Įjunkite maitinimo laido kištuką į elektros lizdą. Likusį laidą suvyniokite ant pagrindo galo. Įsitinkite, kad įkrovimo pagrindo šonuose yra 0,5 m ir priekyje 1,5 m tuščias plotas. „wifi“ modelis: padėkite pagrindą „wifi“ maršruto parinktuvo diapazone.

1. Ustawić stację ładowającą na podłodze przy ścianie.

Podłączyć zasilacz do gniazda zasilania z boku stacji. Włożyć wtyczkę przewodu zasilającego do gniazdka. Nawinąć zbędną część przewodu z tyłu stacji ładowającej.

Model Wi-Fi: Umieścić stację w zasięgu routera Wi-Fi.

2. Uždėkite šoninį šepetį.

Pastaba: Jeigu robotas yra naudojamas patalpos, kuriose nuo vienos iki kitos sienos yra patiestas kilimas, valyti, nuimkite šoninį šepetį, kad gautumėte geriausius valymo rezultatus.

2. Założyć boczną szczotkę.

Uwaga: Jeśli robot służy do odkurzania wykładziny zakrywającej całą powierzchnię podłogi, zaleca się zdemontowanie bocznej szczotki, aby zapewnić najlepsze efekty odkurzania.

3. Įdėkite robotą į įkrovimo pagrindą.

Pulsuos baterijos piktograma, kas reikš, kad robotas yra kraunamas.

3. Umieścić robota w stacji ładowającej.

Symbol baterii zacznie migać, sygnalizując ładowanie robota.

Baterija / krovimo būseną

Akumulatory/stan naładowania

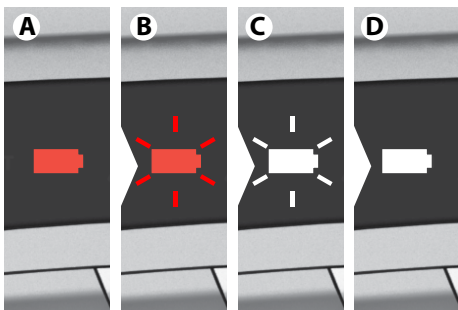

1. Raudona baterija (A) reiškia, kad robotą reikia įkrauti.

Raudona pulsuojanti lemputė (B): robotas kraunamas. Mažas įkrovos lygis.

Balta pulsuojanti lemputė (C): robotas pakankamai įkrautas, kad būtų galima naudoti. (jeigu norite valyti, spauskite paleidimo / pristabdymo mygtuką.)

Balta lemputė (D): robotas paruoštas naudoti. Viso įkrovimo trukmė yra maždaug 3 valandos.

1. Czerwony symbol baterii (A) oznacza, że urządzenie należy naładować.

Czerwony migający symbol (B): Trwa ładowanie robota – akumulator rozładowany.

Biały migający symbol (C): robot jest wystarczająco naładowany, aby można było go użyć. (Naciśnięć przycisk Start/Pauza, aby rozpocząć odkurzanie).

Biały symbol (D): Robot jest gotowy do pracy. Czas całkowitego ładowania wynosi ok. 3 godzin.



2. Norint išlaikyti baterijų naudojimo trukmę ir veikimą:

- Kai nenaudojate, robotą visada palikite krautis.
- Po valymo ciklo jį kuo greičiau pradėkite krauti įkrovimo pagrinde. Jeigu lauksite per ilgai, tai gali turėti poveikio baterijoms.

2. Aby zachować żywotność i wydajność akumulatorów, należy:

- Zawsze przechowywać robota po uprzednim naładowaniu.
- Naładować robota w stacji ładowającej niezwłocznie po zakończeniu odkurzania. Zbyt długa przerwa może mieć negatywny wpływ na żywotność akumulatorów.

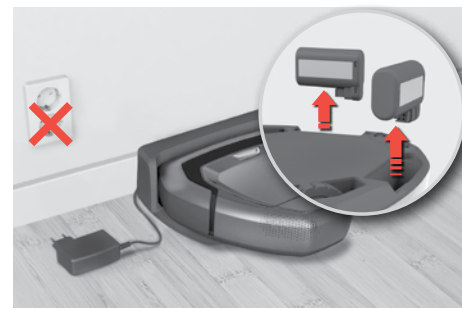

3. Laikymas (neprijungus prie maitinimo): jeigu robotas

ilgesnį laiką laikomas nekraunamas, išimkite baterijas ir laikykite jas atskirai. (prieš išimdami, įkraukite baterijas). *Nurodymus, kaip išimti baterijas rasite 47 psl.*

3. Przechowywanie (bez podłączenia do zasilania):

Jeśli robot ma być przechowywany przez dłuższy czas bez ładowania, należy wyjąć akumulatory i przechowywać je osobno. (Naładować akumulatory przed wyjęciem). *Instrukcja wyjmowania akumulatorów znajduje się na str. 47.*

Prijungimas prie „PUREi9“ programos Łączenie z aplikacją „PUREi9“



1. Parsisiūskite programėlę „PUREi9“ iš programėlių parduotuvės arba „google play“, tuomet laikydamiesi instrukcijų sukurkite paskyrą ir prisijunkite prie roboto.
Merk: Patikrinkite, ar telefonas yra prijungtas prie namų „wifi“ tinklo (2,4 ghz).

1. Pobrač aplikaciją „PUREi9“ w sklepie App Store lub Google Play, a następnie postępować zgodnie ze wskazówkami, aby utworzyć konto i nawiązać połączenie z robotem.
Uwaga: Upewnić się, że telefon jest połączony z domową siecią Wi-Fi (2,4 GHz).

Rekomenduojame parsisiūsti programėlę ir prieš naudojantis pirmąkart atnaujinti programinę įrangą.
Przed pierwszym użyciem urządzenia zaleca się pobranie aplikacji i zaktualizowanie oprogramowania.



2. Proceso metu programėlę paprašys jūsų apversti robotą kad suaktyvintumėte „wifi“ modulį ir nuskenuotumėte serijos numerio brūkšninį kodą (A) arba įvestumėte jį rankomis (B). Tuomet tęskite procesą pagal programėlėje pateiktus nurodymus.
Pastaba: Prieš apversdami robotą, įsitikinkite, kad jis buvo bent viena minutei įjungtas.

2. Podczas procesu konfiguracji aplikacja poprosi o obrócenie robota spodem do góry w celu włączenia modułu WiFi i zeskanowania kodu kreskowego z numerem seryjnym (A) lub wprowadzenia go ręcznie (B). Następnie należy postępować zgodnie ze wskazówkami aplikacji.
Uwaga: przed uruchomieniem robot powinien być włączony przez co najmniej minutę.



3. Kai baigsite sąranką, apverskite robotą atgal į jo normalią padėtį. Įsisižiebs „wifi“ simbolis (a), rodantis, kad robotas yra prijungtas prie namų tinklo.
Pastaba: Gali užtrukti kelias akimirkas, kol roboto laikrodis bus automatiškai sinchronizuotas su mobiliuoju įrenginiu.
Pastaba: Pulsuojantis „wifi“ simbolis reiškia, kad robotas mėgina prisijungti prie tinklo.

3. Po zakończeniu konfiguracji obrócić robota z powrotem w normalne położenie. Na urządzeniu będzie świecił się symbol Wi-Fi (A), sygnalizując, że robot jest połączony z siecią domową. **Uwaga:** automatyczna synchronizacja zegara robota z urządzeniem mobilnym może zająć nieco czasu.
Uwaga: Migający symbol Wi-Fi oznacza, że robot próbuje nawiązać połączenie z siecią.

Valymo grafikas Harmonogram odkurzania



Programėlėje galima suplanuoti valymą (dienas ir laiką)

Aplikacija umożliwia stworzenie harmonogramu odkurzania (dni i godziny).

Valymo režimai Tryby odkurzania

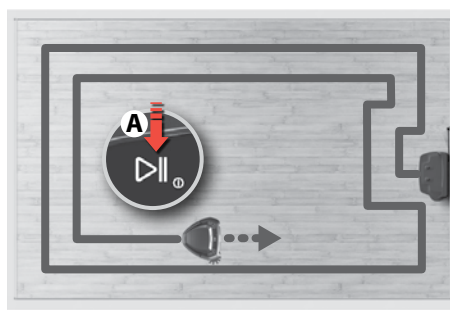

1. Jeigu norite valyti, spauskite paleidimo / pristabdymo mygtuką (A). Praėjus kelioms sekundėms nuo paleidimo, bus pradėta valyti. Robotas pradės valyti palei sienas ir judės į patalpų centrą.
Pastaba: Trumpai paspauskite arba nuspauskite ir palaikykite nuspaudę „paleisti / pristabdyti“ (A), kad nutrauktumėte valymą.

1. Aplikacja umożliwia stworzenie harmonogramu odkurzania (dni i godziny). Odkurzanie rozpocznie się po kilku sekundach od uruchomienia urządzenia. Robot rozpocznie odkurzanie wzdłuż ścian i będzie przemieszczał się do wewnątrz.
Uwaga: Nacisnąć krótko przycisk „Start/Pauza“ (A), aby wstrzymać odkurzanie, lub nacisnąć i przytrzymać, aby je zakończyć.

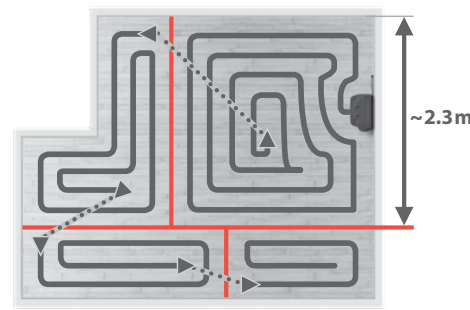

2. Didelės patalpos bus padalytos į ne didesnius kaip 2 x 2.3 m plotus.

Pastaba: Valymo metodas yra veiksmingesnis, jei robotas pradeda valyti nuo sienos.

2. Urządzenie odkurza duże pomieszczenia, dzieląc je na pola o wymiarach 2 x 2.3 m.

Uwaga: Aby zapewnić bardziej efektywny przebieg odkurzania, należy uruchamiać robota przy ścianie.

BG
CZHR
HULT
PLRO
RUSI
SKSR
TR

UA

Automatinis pastatymas / krovimas Automatyczne dokowanie/ladowanie

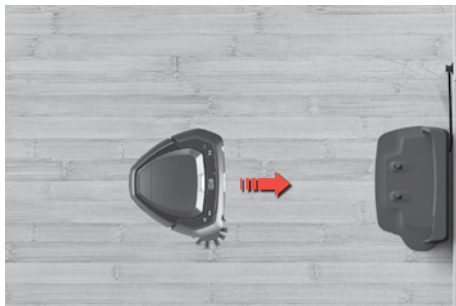

Kai baigiama valyti, robotas automatiškai sugrįžta į įkrovimo pagrindą.

Pastaba: Jeigu robotas paleidžiamas ne nuo įkrovimo pagrindo, jis į pradinę padėtį grįš, kai baigs darbą.

Po zakończeniu odkurzania, robot automatycznie powraca do stacji ładowującej.

Uwaga: Jeśli robot nie został uruchomiony w stacji ładowującej, po zakończeniu odkurzania powróci do pozycji początkowej.

Automatinis įkrovimas valymo ciklo metu Samoczynne ładowanie podczas cyklu odkurzania

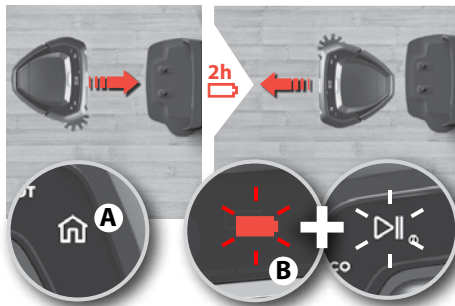

Jeigu valant robotą reikės įkrauti, įsižiebęs pradžios mygtukas ir robotas grįš į įkrovimo pagrindą. Šviečia pradžios mygtukas (A). Mirksi baterijos ir paleidimo / pristabdymo mygtukas (B), rodamas, kad robotas yra įkraunamas ir jis tęs darbą nuo ten, kur sustojo. Robotas bus įkrautas iki 90 %, kad greičiau galėtų tęsti valymą. Įkrovimo trukmė yra maždaug 2 valandos.

Jeśli podczas odkurzania konieczne będzie naładowanie akumulatorów, zaświeci się kontrolka przycisku pozycji początkowej i robot powróci do stacji ładowującej. Zaświeci się kontrolka przycisku pozycji początkowej (A). Zacznie migać symbol baterii i kontrolka przycisku Start/Pauza (B), sygnalizując, że trwa ładowanie akumulatorów i robot wznowi odkurzanie w miejscu, w którym je przerwał. Akumulatory zostaną naładowane w 90%, aby robot szybciej wznowił odkurzanie. Czas ładowania wynosi ok. 2 godziny.

Slenksčio perėjimas Pokonywanie progów

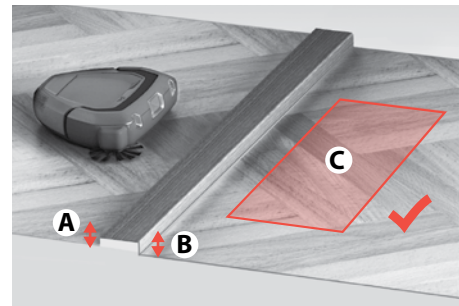

Prieš pereidamas slenksčių ar perlįpdamas kliūtį robotas sustos ir patikrins:

- Aukščius (A ir B) abiejose slenksčio / kliūtis pusėse
- Ar plotas kitoje pusėje yra laisvas darbui (C).

Před pokonaniem progů lub przeszkody robot zatrzyma się i sprawdzi:

- wysokość (A i B) po obu stronach progů/przeszkody;
- czy po drugiej stronie możliwe jest odkurzanie (C).

Ekonomiškas režimas Tryb ECO



Ekonomiškas režimas: dėl lengvesnio valymo paspauskite „ECO“ mygtuką, kad sumažintumėte galią, triukšmo lygį ir pailgintumėte veikimo trukmę. Robotas veiks ekonomišką režimą, kol mygtukas bus paspaustas dar kartą.

Tryb ECO: Aby zmniejszyć intensywność okurzenia, należy nacisnąć przycisk ECO. Powoduje to zmniejszenie mocy i hałasu oraz wydłużenie czasu pracy urządzenia. Tryb ECO pozostanie włączony do czasu ponownego naciśnięcia przycisku.

Statymas Parkowanie



Baikite valyti ir nusiūskite robotą į įkrovimo pagrindą: paspauskite pradžios mygtuką. Jeigu robotas paleidžiamas ne nuo įkrovimo pagrindo, jis grįš į pradinę padėtį.

Aby zakończyć odkurzanie i skierować robota do stacji ładowującej: Nacisnąć przycisk pozycji początkowej. Jeśli robot nie został uruchomiony w stacji ładowującej, powróci do pozycji początkowej.

„SPOT” valymas Odkurzanie punktowe

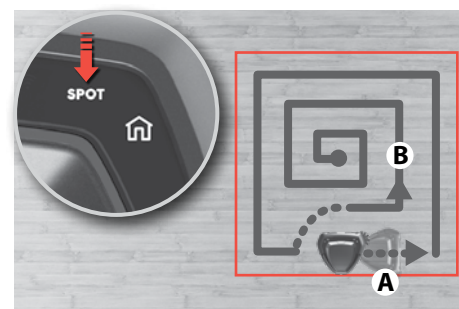

„SPOT” valymas (mažo ploto, maždaug 1 m²): pastatykite robotą prieš norimą valyti vietą ir spauskite mygtuką „SPOT”. Robotas šį plotą išvalys du kartus.

Odkurzanie punktowe (mały obszar, ok. 1 m²): Ustawić robota przodem do miejsca odkurzania i nacisnąć przycisk SPOT. Robot dwukrotnie odkurzy wskazany obszar.

Valomo ploto paruošimas

Przygotowanie obszaru do odkurzenia

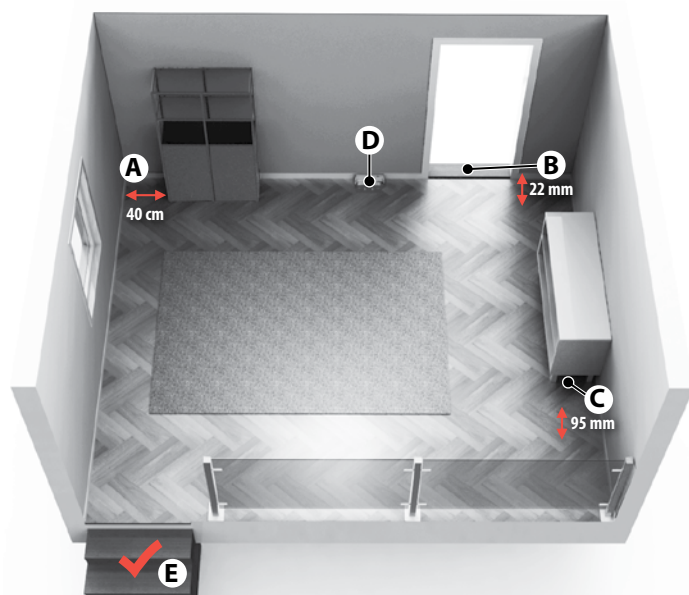

- (A) Aplink baldus be kojų palikite 40 cm tarpą.
- (B) Robotas lengvai peržengia iki 22 mm aukščio slenksčius.
- (C) Jis išvalo daugiau kaip 95 cm plotą po baldais.
- (D) Padėkite įkrovimo pagrindą ant durelių kairės pusės.
- (E) Robotas nustato laiptus ir stačius kraštus.

- (A) Pozostawić 40 cm wolnej przestrzeni wokół mebli, które nie mają nóżek.
- (B) Robot łatwo pokonuje progę o wysokości do 22 mm.
- (C) Urządzenie odkurza pod meblami, pod którymi jest więcej niż 95 mm wolnej przestrzeni.
- (D) Umieścić stację ładującą po lewej stronie podłogi.
- (E) Robot wykrywa schody i strome uskoki.

Valomo ploto paruošimas

Prieš valydami nuo grindų surinkite mažesnius ir trapius daiktus, pavyzdžiui, drabužius, užuolaidų raiščius, popierius ir maitinimo laidus. Jei gu įrenginys pravažiuoja per maitinimo laidą ir jį velka, daiktas gali būti nutrauktas nuo stalo ar lentynos.

Didesnius / aukštesnius daiktus, pavyzdžiui, kėdes, galima palikti, nes robotas išvalys aplink juos.

Intensyvus apšvietimas, veidrodinės sienos, langai per visą sieną ir labai blizgūs daiktai gali trikdyti trimatę matymo sistemai.

Valomo ploto apribojimas

Robotas išvalys visas galimas pasiekti grindis. Norėdami apriboti valomą plotą, paprasčiausiai uždarykite duris arba kelyje padarykite kliūtį.

Dulkių ištuštinimas tarp planinių valymų

Norėdami pasiekti geriausių planinio valymo rezultatų, reguliariai tuštinkite dulkių rinktuvą.

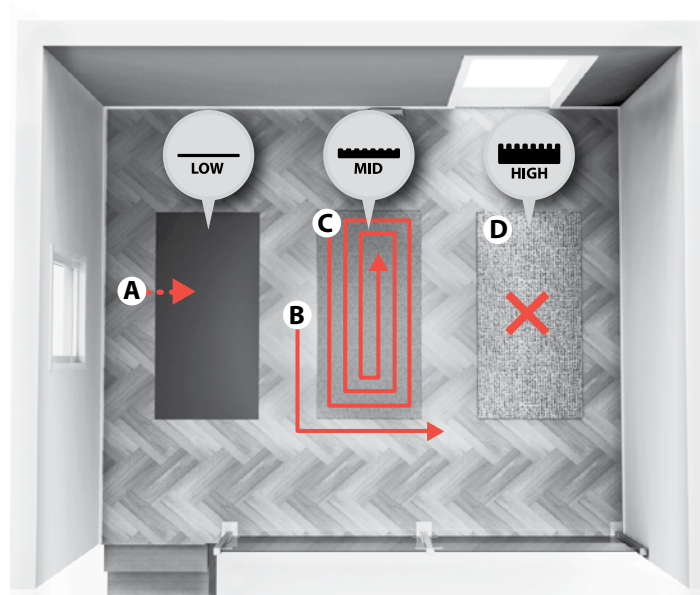

Kilimai: Robotas valo

- **Trumpo pūko ilgio kilimus:** (A) taip pat kaip kambarį-
- **Vidutinio pūko ilgio kilimus:** (B) pirmiausiai aplink jį (C), o vėliau sugrįžta valyti kilimo atskirai.
- **Didelio pūko ilgio kilimai:** (D) yra nevalomi. Kai robotas pasiekia kraštą, jis tęsia valyti likusį plotą.

Dywanų: Robot odkurza

- **dywanų z krótkim włósiem:** (A) w taki sam sposób jak całe pomieszczenie
- **dywanų ze średniej długości włósiem** (B) najpierw wokół dywanu (C), a następnie oddzielnie dywan
- **dywanų z długim włósiem:** (D) nie są odkurzane. Gdy robot dotrze do krawędzi, kontynuuje odkurzanie.

Przygotowanie obszaru do odkurzenia

Przed rozpoczęciem odkurzenia usunąć z podłogi małe i delikatne przedmioty, jak odzież, sznury od zasłon, papierzy czy przewody zasilające. Jeśli urządzenie przejedzie nad przewodem zasilającym i pociągnie go, może dojść do ściągnięcia przedmiotu ze stołu lub półki.

Większe i wyższe przedmioty, jak krzesła, można zostawić – robot ominie je podczas sprzątania.

Intensywne światło, lustrzane ściany, okna na całej wysokości ścian oraz intensywnie lśniące przedmioty mogą zakłócać działanie systemu 3D Vision.

Ograniczanie obszaru odkurzenia

Robot odkurzy wszystkie dostępne podłogi. Aby ograniczyć odkurzany obszar, wystarczy zamknąć drzwi lub umieścić na drodze robota przeszkodę.

Opróżnianie pojemnika na kurz między odkurzeniami według harmonogramu

Aby odkurzenie według harmonogramu dało najlepsze efekty, należy regularnie opróżniać pojemnik na kurz.

BG
CZHR
HULT
PLRO
RUSI
SKSR
TR

UA



Robotą visada neškite dviem rankomis, pakelę priekį. Roboto perkėlimas rankomis: valant nerekomenduojama roboto perkelti, nes jis gali vėl pradėti valyti nuo pradžios.

Należy zawsze przenosić robota, trzymając go obiema rękami, przednią częścią skierowaną do góry

Ręczne przenoszenie robota: Nie zaleca się przenoszenia robota podczas trwania procesu odkurzania, ponieważ może to spowodować jego przerwanie i wznowienie od początku.

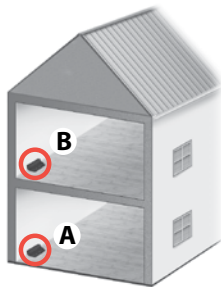

Namų, turinčių ne vieną grindų pagrindą, valymą galima palengvinti naudojant kiekvienam grindų pagrindu papildomą įkrovimo pagrindą. (ANC: 406000071)

Odkurzanie wielopiętrowego domu można ułatwić poprzez umieszczenie dodatkowej stacji ładującej na każdym z pięter. (Numer ANC: 406000071)

Roboto išjungimas / Wyłączanie robota

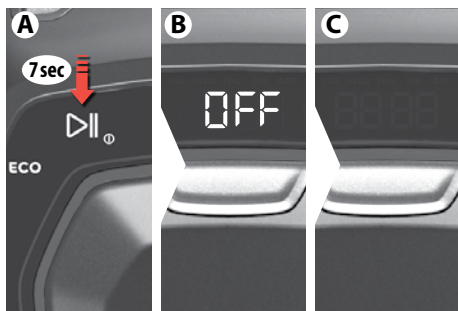

Roboto išjungimas: Jeigu tam tikrą laiką roboto nenaudosite, galite jį visiškai išjungti. Norėdami tai padaryti, atlikite šiuos veiksmus:

- maždaug 7 sekundes spauskite roboto paleidimo mygtuką (A);
- ekrane (B) rodoma „OFF“ (išjungti);
- kai ekranas užtemsta, robotas visiškai išjungiamas (C).

Wyłączanie robota: Robot może też zostać całkowicie wyłączony, jeśli nie zamierzasz z niego korzystać przez dłuższy czas. W tym celu wykonaj następujące czynności:

- Naciśnij przycisk „Play“ (A) i przytrzymaj go przez ok. 7 sekund.
- Na wyświetlaczu pojawi się napis „OFF“ (B).
- Ciemny wyświetlacz oznacza, że robot został całkowicie wyłączony (C).



Norėdami vėl paleisti ir naudoti robotą, įdėkite jį į įkrovimo pagrindą. Jį taip pat galima išjungti įkrovimo pagrinde – norint vėl naudoti taip išjungtą robotą, reikia jį pakelti ir vėl įdėti į įkrovimo pagrindą.

Aby ponownie uruchomić urządzenie i z niego korzystać, umieść je w bazie ładującej. Robot może też zostać wyłączony w bazie ładującej. W tej sytuacji, aby użyć go ponownie, należy go podnieść i ponownie umieścić w bazie.

Dulkių rinktuvo tuštinimas

Opróżnianie pojemnika na kurz



1. Reguliariai arba kai užsidega dulkių rinktuvo piktograma išuštinkite dulkių rinktuvą.

⚠ Jeigu dulkių rinktuvo simbolis šviečia, kai jis yra tuščias, išvalykite filtrą.

1. Pojemnik na kurz należy opróżniać regularnie lub gdy zaświeci się symbol pojemnika.

⚠ Jeśli symbol pojemnika na kurz świeci się mimo opróżnienia pojemnika, należy oczyścić filtr.

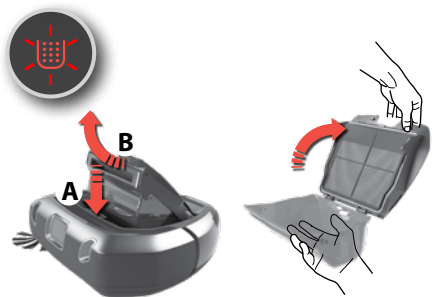

2. Paspauskite atlaisvinimo mygtuką (A), kad galėtumėte išimti dulkių rinktuvą, pasukę jį aukštyn (B).

Atidarykite dangtį, pasukdami jį aukštyn. Ištuštinkite dulkių rinktuvą į šiukšlių dėžę.

Pastaba: Mirksi dulkių rinktuvo piktograma, rodanti, kad dulkių rinktuvas buvo išimtas arba yra netinkamai įdėtas.

2. Nacisnąč przycisk zwalniający (A) i wyjąć pojemnik na kurz, kierując go w górę (B).

Otworzyć pokrywę, odchylając ją w górę. Opróżnić pojemnik na kurz do kosza.

Uwaga: Migający symbol pojemnika na kurz sygnalizuje wyjęcie pojemnika lub jego nieprawidłowe włożenie.



3. Ištuštinę rinktuvą, uždarykite dangtį ir vėl įdėkite jį į vietą.

Įdėkite dulkių rinktuvą į robotą.

Pastaba: Jeigu dulkių rinktuvas buvo netinkamai surinktas ir paspaudžiamas paleidimo / pristabdymo mygtukas, mirksi dulkių rinktuvo piktograma. Tinkamai įdėkite dulkių rinktuvą.

3. Po opróżnieniu pojemnika zamknąć pokrywę i włożyć pojemnik na swoje miejsce. Umieścić pojemnik na kurz z powrotem w urządzeniu.

Uwaga: Jeśli pojemnik na kurz włożono nieprawidłowo, po naciśnięciu przycisku Start/Pauza będzie migał symbol pojemnika. Włożyć prawidłowo pojemnik na kurz.

Filtro valymas

Czyszczenie filtra

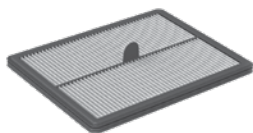

1. Rekomenduojame valyti filtrą kas 5 valymus ir keisti jį kas 6 mėnesius, kad prietaisas veiktų geriausiai (Ref: ERK2)

1. W celu uzyskania najlepszych efektów zaleca się czyszczenie filtra po każdym 5 cyklach odkurzania oraz jego wymianę co 6 miesięcy. (typ ERK2)

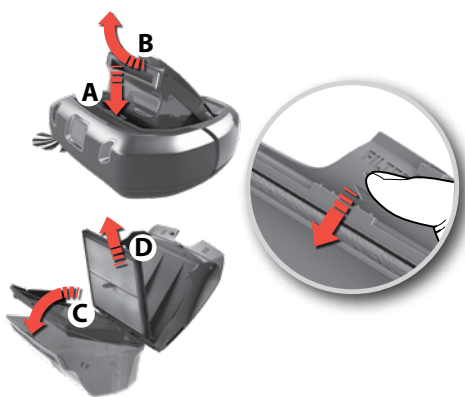

2. Išimkite filtrą:

Išimkite dulkių rinktuvą, pasukdami jį aukštyn (B).

Atidarykite dangtį, pasukdami jį aukštyn.

Pasukite filtro rėmą žemyn (C).

Išimkite filtrą (D).

2. Wymowanie filtra:

Wyjąć pojemnik na kurz, kierując go w górę (B).

Otworzyć pokrywę, odchylając ją w górę.

Odchylić ramkę filtra w dół (C).

Wyjąć filtr (D).

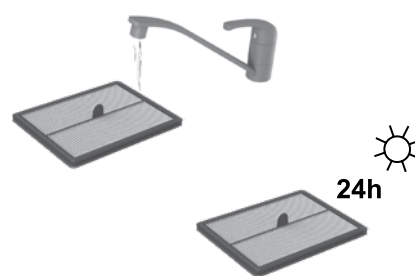

3. Išplaukite filtrą šaltu vandeniu. Pabaksnokite filtro rėmą, kad pašalintumėte vandenį. Prieš įdėdami jį atgal į prietaisą, palaukite 24 valandas, kol jis išdžius.

3. Przepłukać filtr zimną wodą. Potrząsnąć filtrem, aby usunąć wodę. Przed umieszczeniem filtra w urządzeniu należy pozostawić go na 24 godziny do wyschnięcia.

BG
CZHR
HULT
PLRO
RUSI
SKSR
TR

UA

Trimačio matymo sistemos (kamos) valymas Czyszczenie systemu 3D Vision (kamera)



Trimačio matymo sistema veikia geriausiai, jeigu langai (A, B, C) yra švarūs ir be įbrėžimų.

Sausa švelnia šluoste nuvalykite dulkes. Jeigu ji stipriai sutepta, ją galite valyti švelniu plovikliu.

System 3D działa najlepiej, gdy okienka (A, B, C) są czyste i niezarysowane.

Niewielkie zabrudzenia można usunąć suchą miękką szmatką. W celu usunięcia większych zabrudzeń można użyć łagodnego detergentu.

Ratukų valymas Czyszczenie kół

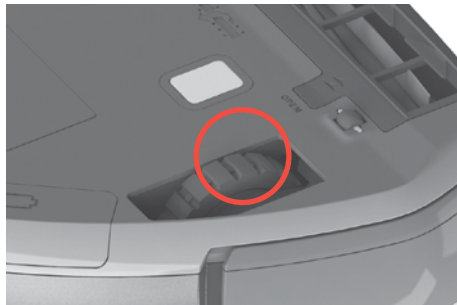

1. Iš pagrindinių ratukų pašalinkite įstrigusius plaukus arba panašius daiktus, kad jie galėtų laisvai sukstis.

1. Należy usuwać z głównych kół zaplątane włosy i podobne zanieczyszczenia, aby umożliwić ich swobodne obracanie się.

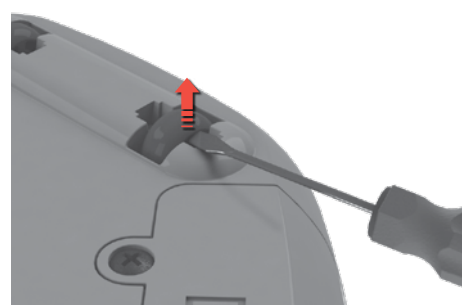

2. Jeigu užstrigo mažieji ratukai, atsargiai juos nuimkite, naudodami mažą atsuktuvą, ir nuvalykite.

2. Jeśli kółka zablokują się, należy wymontować je ostrożnie przy użyciu małego śrubokręta i wyczyścić.

Šoninio šepetio valymas Czyszczenie bocznej szczotki

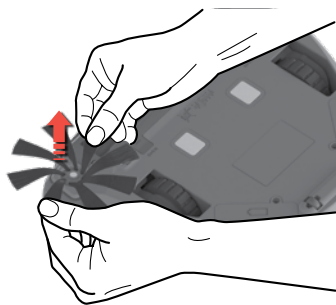

Norėdami šoninį šepetį išimti, patraukite jį. Išvalykite šoninį šepetį. Vėl įkiškite šoninį šepetį į lizdą. Šoninį šepetį galima pakeisti. (Ref: ERK2 / EBSB2)

Pociągnąc boczna szczotkę, aby ją wymontować.

Wyczyścić boczna szczotkę. Zamontować boczna szczotkę w uchwycie. Boczna szczotkę można wymienić. (typ ERK2 / EBSB2)

Ritininio šepetio valymas Czyszczenie szczotki obrotowej



1. Paspauskite du fiksuatorius ir pastumkite dangtelį pirmyn, kad galėtumėte nuimti ritininio šepetio dangtelį.

1. Nacisnąć oba zatrzaski i przesunąć pokrywę szczotki obrotowej do przodu, aby ją wyjąć.



2. Ištraukite ritininį šepetį ir išvalykite šepetį ir guolius. Pašalinkite įstrigusius siūlus, nukirpdami juos žirkėmis. Įdėkite jį, atlikdami veiksmus atvirkštine eilės tvarka. Ritininį šepetį galima pakeisti. (Ref: ERK2)

2. Wyciągnąć szczotkę obrotową i wyczyścić szczotkę oraz łożyska. Usunąć zaplątane włókna, przycinając je nożyczkami. Zamontować w odwrotnej kolejności. Szczotkę obrotową można wymienić. (typ ERK2)

Oro kanalų valymas
Czyszczenie kanału powietrznego



Išimkite dulkių rinktuvą. Pašalinkite oro kanalą užkimšusius nešvarumus. Įdėkite dulkių rinktuvą į savo vietą.

Wyjąć pojemnik na kurz. Usunąć nagromadzone zanieczyszczenia z kanału powietrznego. Włożyć pojemnik na kurz na swoje miejsce.

Baterijų keitimas
Wymiana akumulatorów

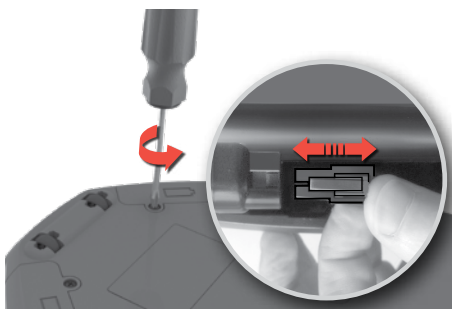

1. Baterijų skyriai yra roboto apačioje. Atsuktuvu (ph2) atsukite baterijų skyrių dangtelius. Pakeiskite baterijas ir vėl uždėkite baterijų skyrių dangtelius.

⚠ Perspėjimas! Du baterijų blokus būtina pakeiskite vienu metu.

1. Komory akumulatorów znajdują się na spodzie obudowy robota. Odkręcić pokrywę komór akumulatorów za pomocą wkrętaka (PH2). Wymienić akumulatory na nowe i ponownie założyć pokrywę.

⚠ Uwaga! Oba akumulatory należy wymieniać jednocześnie.

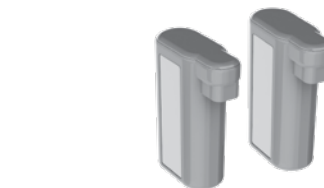

2. Naudokite tik originalias tiekėjo baterijas. Baterijas reikia saugiai išimti ir pašalinti, prieš pašalinant prietaisą. (ANC: 406000060)

2. Używać tylko oryginalnych akumulatorów dostarczonych przez producenta. Przed użyciem urządzenia należy wyjąć akumulatory i bezpiecznie je zutylizować. (Numer ANC: 406000060)

Krovimo jungčių valymas
Czyszczenie złączy ładowania



Krovimo jungtis, esančias ant įkrovimo pagrindo ir po prietaisu, reguliariai valykite sausa, švelnia šluoste.

Regularnie czyścić miękką szmatką złącza ładowania znajdujące się w stacji ładującej i na spodzie urządzenia.

Klaidų tvarkymas
Postępowanie po wystąpieniu błędu



1. Jeigu įvyksta klaida, robotas nustoja valyti. Pulsuos įspėjamoji piktograma ir ekrane bus rodomi skaitmenys "E:" ir klaidos kodas. Taip pat klaida bus išsakyta žodžiu. Įvykus klaidai, paspauskite bet kurį mygtuką, kad vėl galėtumėte paleisti garsinį pranešimą.



1. Gdy wystąpi błąd robot przestaje odkurzać. Na wyświetlaczu miga symbol ostrzeżenia i pojawia się wskazanie „E:” oraz kod błędu. Emitowany jest również komunikat głosowy o błędzie. Aby ponownie odsłuchać komunikat głosowy o błędzie, należy nacisnąć dowolny przycisk.



2. Kai klaida ištaisoma, paspauskite paleidimo / pristabdymo mygtuką, kad vėl pradėtumėte valymą. **Pastaba:** Visą klaidų kodų ir sprendimų sąrašą rasite instrukcijoje skyrelyje „trikčių šalinimas“.

2. Po usunięciu przyczyny błędu, nacisnąć przycisk Start/ Pauza, aby rozpocząć odkurzanie. **Uwaga:** Pełna lista kodów błędów i rozwiązań znajduje się w części „Rozwiązywanie problemów“.

Trikčių šalinimas

Problema	Klaidos kodas	Priežastis	Sprendimas
Ekranas yra tuščias.	-	Išsikrovė baterija.	Įkraukite bateriją.
Robotas nepaleidžiamas.		Nėra dulkių rinktuvo arba jis netinkamai uždarytas.	Įdėkite dulkių rinktuvą į robotą, tinkamai uždarykite dangtelį.
		Robotas yra pakeltas.	Prieš paleisdami, padėkite robotą ant grindų.
Robotas nejudą / netinkamai valo.	 (x3)	E:10 Užstrigo amortizatorius	Patikrinkite, ar amortizatorius gali tinkamai judėti ir pašalinkite visus jį galinčius blokuoti nešvarumus.
		E:11 Įstrigo dešinysis ratukas	Patikrinkite, ar visos dalys laisvai sukasi. Jeigu reikia, išvalykite ir pašalinkite iš dalių įstrigusius siūlus.
		E:12 Įstrigo kairysis ratukas	
		E:13 Įstrigo ritininis šepetys	Pakeiskite ritininį šepetį arba šoninį šepetį, jeigu jie sugadinti.
		E:14 Įstrigo šoninis šepetys	<i>Skaitykite skyrelį „valymas ir techninė priežiūra“ 46 psl.</i>
		E:15 Robotas įstrigo arba negali orientuotis.	Pakelkite ir padėkite robotą ten, kur jis galėtų laisvai judėti. <i>Skaitykite skyrelį „patarimai, kaip pasiekti geriausių rezultatų“ 43 psl.</i>
		E:16 Trimatė matymo sistema blokuojama arba dulkėta.	Išvalykite trimatę matymo sistemą ir įsitikinkite, kad niekas neužstoja matymo. <i>Skaitykite skyrelį „valymas ir techninė priežiūra“ 46 psl.</i>
			Dulkių rinktuvas yra pilnas arba užkimštas.
E:17	Robotas naudojamas ant per slidaus paviršiaus.	Perkelkite robotą ir įkroviklį į naują vietą ir vėl paleiskite.	
Rodoma, kad nėra įkrovos	-	Netinkamai surinktas maitinimo laidas ir adapteris ir (arba) prijungti prie maitinimo tinklo. Nesujungtos roboto įkrovimo plokštelės ir įkrovimo pagrindas.	Prijunkite adapterio jungtį prie įkrovimo pagrindo. Prijunkite maitinimo laidą prie maitinimo tinklo. Patikrinkite, ar sujungtos roboto įkrovimo plokštelės ir įkrovimo pagrindas. Patikrinkite, ar kištukas ir kabelis nesugadinti.
Baterijos greitai išseikvojamos	-	Baigėsi baterijų naudojimo trukmė.	Pakeiskite 2 baterijų blokus. <i>Skaitykite skyrelį „baterijų keitimas“ 47 psl.</i>
Su baterijomis susiję problemos	E:	E:20 Naudojamas netinkamas įkrovimo pagrindas.	Naudokite tik originalų su robotu pristatytą „electrolux“ įkrovimo pagrindą. Jeigu įkrovimo pagrindą reikia pakeisti, naudokite „electrolux“ įkrovimo pagrindą (ANC: 406000071).
		E:21 Naudojant baterijos netinkamai veikia.	Pakeiskite 2 baterijų blokus. <i>Skaitykite skyrelį „baterijų keitimas“ 47 psl.</i>
		E:22 Gaminio temperatūra per aukšta.	Palikite robotą 6 valandoms ne įkrovimo įrenginyje.
		E:23 Baterijos netinkamai prijungtos prie roboto.	Prijunkite baterijas prie roboto. <i>Skaitykite skyrelį „baterijų keitimas“ 47 psl.</i>

Problema	Klaidos kodas	Priežastis	Sprendimas
Nerodomas laikas.	- - - -	Nenustatytas esamas laikas.	Kai robotas yra prijungtas prie „wifi“, laikas nustatomas automatiškai.
Robote rodomas klaidingas laikas.		Robotas iš „wifi“ tinklo negavo atnaujinto laiko.	Patikrinkite, ar robotas yra prijungtas prie „wifi“ tinklo ir palaukite, kol jis gaus tikslių laiką. Jeigu jis per 24 valandas neatnaujinamas, vėl atlikite adaptavimo procesą.
Patalpos netinkamai išvalytos, bet robotas grįžta į krovimo įrenginį.	-	Robotas grįžta į krovimo įrenginį baterijoms įkrauti.	Robotas automatiškai pratęs valymo programą, kai tik baterijos bus įkrautos.
Į robotą buvo įtrauktas vanduo.	-	-	Reikės pakeisti variklį įgijotajame „electrolux“ aptarnavimo centre. Garantija neapima variklio sugadinimo dėl vandens patekimo.
Programinės įrangos problema	E:30	Programinė įranga netinkamai veikia.	Atnaujinkite roboto programinę įrangą.
	E:31	Nepavyko atnaujinti programinės įrangos.	Iš naujo atlikite programinės įrangos atnaujinimą.
Reikalingas aptarnavimas	E:40	-	Kreipkitės į įgijotąjį „electrolux“ techninės priežiūros centrą.
Sistemos klaida	E:41	Vidinė klaida.	Iš naujo pradėkite norimą veiksmą.
	E:42		
Dėl kitų problemų žiūrėkite programėlės aptarnavimo sritį arba mūsų interneto svetainę.			

Vartojamieji reikmenys ir priedai

 www.electrolux.com/shop

 „PUREi9“ veikimo komplektas
Ref: ERK2
PNC: 9001677674

 „PUREi9“ galingas šepetys
REF: EBSB2
PNC: 9001683938

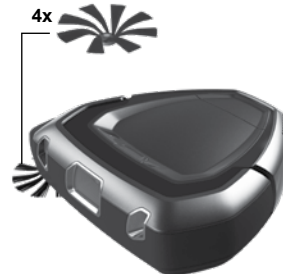
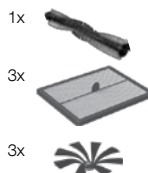



 Įkrovimo pagrindas
ANC: 406000071

 Baterijų blokas
ANC: 406000060



Rozwiązanie problemów

Problem	Kod błędu	Przyczyna	Rozwiązanie
Wyświetlacz jest pusty.	-	Rozładowane akumulatory.	Naładować akumulatory.
Robot nie uruchamia się.		Nie włożono pojemnika na kurz lub nie zamknięto go prawidłowo.	Włożyć pojemnik na kurz do robota i prawidłowo zamknąć pokrywę.
	 (x3)	Robot nie znajduje się na podłodze.	Przed uruchomieniem umieścić robota na podłodze.
Robot nie porusza się/nie odkurza prawidłowo.	E:10	Zablokowany zderzak	Upewnić się, że zderzak może się swobodnie przesuwać i usunąć wszystkie zanieczyszczenia, które mogą go blokować.
	E:11	Zablokowane prawe koło	Sprawdzić, czy wszystkie części obracają się swobodnie. W razie potrzeby wyczyścić podzespoły i usunąć z nich zaplątane włókna. Wymienić szcztokę obrotową lub szcztokę boczną, jeśli jest uszkodzona. <i>Patrz „Czyszczenie i konserwacja” – str. 46.</i>
	E:12	Zablokowane lewe koło	
	E:13	Zablokowana szcztoka obrotowa	
	E:14	Zablokowana boczna szcztoka	
	E:15	Robot jest zablokowany lub nie może znaleźć drogi przejazdu.	Podnieść robota i przenieść w miejsce, gdzie będzie mógł się swobodnie poruszać. <i>Patrz „Wskazówki pomocne w uzyskaniu najlepszych efektów” – str. 43.</i>
	E:16	Okienka systemu 3D Vision są zasłonięte lub zabrudzone.	Oczyścić okienka systemu 3D Vision i upewnić się, że nic nie zasłania pola widzenia. <i>Patrz „Czyszczenie i konserwacja” – str. 46.</i>
		Pojemnik na kurz jest pełny lub niedrożny.	Opróżnić i oczyścić pojemnik na kurz. <i>Patrz „Opróżnianie pojemnika na kurz” – str. 45.</i>
	E:17	Robot porusza się po powierzchni, która jest zbyt śliska.	Umieścić robota i stację ładującą w nowym miejscu i ponownie rozpocząć odkurzanie.
Brak sygnalizacji ładowania.	-	Nieprawidłowe podłączenie przewodu zasilającego i zasilacza lub nieprawidłowe podłączenie zasilania. Brak połączenia między stykami ładowania robota i stacji ładującej.	Podłączyć zasilacz do stacji ładującej. Podłączyć przewód zasilający do gniazda sieciowego. Upewnić się, że jest połączenie między stykami ładowania robota i stacji ładującej. Sprawdzić, czy wtyczka i przewód nie są uszkodzone.
Akumulatory szybko się rozładowują.	-	Upłynął okres użytkowania akumulatorów.	Wymienić oba akumulatory. <i>Patrz „Wymiana akumulatorów” – str. 47.</i>
Problemy związane z akumulatorami	E:20	Używa się niewłaściwą stację ładującą.	Należy używać wyłącznie oryginalnej stacji ładującej firmy Electrolux dołączonej do robota. Jeśli konieczna jest wymiana stacji ładującej, należy zakupić stację ładującą (nr ANC: 406000071).
	E:21	Nieprawidłowe działanie akumulatorów podczas pracy urządzenia.	Wymienić oba akumulatory. <i>Patrz „Wymiana akumulatorów” – str. 47.</i>
	E:22	Temperatura urządzenia jest zbyt wysoka.	Zatrzymać robota i pozostawić go poza stacją ładującą na 6 godzin.
	E:23	Akumulatory nie są prawidłowo podłączone do robota.	Podłączyć akumulatory do robota. <i>Patrz „Wymiana akumulatorów” – str. 47.</i>

Problem	Kod błędu	Przyczyna	Rozwiązanie
Urządzenie nie wyświetla wskazania czasu.	--:--	Nie ustawiono aktualnej godziny.	Jeśli robot jest połączony z siecią Wi-Fi, aktualna godzina zostanie ustawiona automatycznie.
Robot wyświetla niewłaściwą godzinę.		Robot nie uzyskał informacji o aktualnej godzinie z sieci Wi-Fi.	Upewnić się, że robot jest połączony z siecią Wi-Fi i zaczekać, aż uzyska informację o aktualnej godzinie. Jeśli aktualizacja nie nastąpi w ciągu 24 godzin, ponownie przeprowadzić procedurę konfiguracji.
Mimo że pomieszczenie nie jest prawidłowo odkurzone, robot powraca do stacji ładującej.	-	Urządzenie powraca do stacji ładującej, aby naładować akumulatory.	Robot automatycznie wznowi odkurzanie po naładowaniu akumulatorów.
Robot zassał wodę.	-	-	Konieczna będzie wymiana silnika w autoryzowanym centrum serwisowym firmy Electrolux. Uszkodzenie silnika spowodowane dostaniem się do niego wody nie jest objęte gwarancją.
Problem z oprogramowaniem	E:30	Oprogramowanie nie działa prawidłowo.	Zaktualizować oprogramowanie robota.
	E:31	Aktualizacja oprogramowania nie powiodła się.	Ponownie przeprowadzić aktualizację oprogramowania.
Wymagana interwencja serwisu.	E:40	-	Skontaktować się z autoryzowanym centrum serwisowym firmy Electrolux.
Błąd systemowy.	E:41	Wewnętrzny błąd.	Ponownie uruchomić żądaną funkcję.
	E:42		
Jeśli wystąpił inny problem, należy sprawdzić obszar działania serwisu, korzystając z aplikacji lub naszej witryny internetowej.			

Akcesoria i materiały eksploatacyjne

 www.electrolux.com/shop

 Zestaw Performance do odkurzacza PUREi9
Typ: ERK2
Nr produktu: 9001677674

 Elektroszcztoka do odkurzacza PUREi9
Typ: EBSB2
Nr produktu: 9001683938

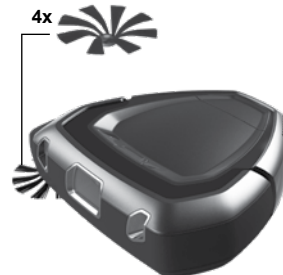
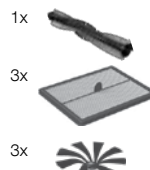

 Stacja ładująca
ANC: 406000071

 Akumulator
ANC: 406000060

BG
CZHR
HULT
PLRO
RUSI
SKSR
TR

UA

Recomandări privind siguranța

Acest aparat poate fi utilizat de copiii cu vârsta mai mare de 8 ani, de persoanele cu capacități fizice, senzoriale sau mentale reduse sau de persoanele fără cunoștințe sau experiență doar sub supraveghere sau după o scurtă instruire care să le ofere informațiile necesare despre utilizarea sigură a aparatului și să le permită să înțeleagă pericolele la care se expun.

Robotul poate fi utilizat doar pentru aspirarea normală în mediul casnic/la interior.

Robotul trebuie depozitat într-un loc uscat.

Toate lucrările de service sau reparațiile trebuie efectuate de un centru de service Electrolux autorizat.

Scoateți robotul din încărcător înainte de curățarea sau întreținerea robotului.

Nu lăsați copiii să se joace cu aparatul.

Materialele de ambalare, de ex. pungile din plastic sau material textil nu trebuie să fie accesibile copiilor, pentru a evita sufocarea.

Robotul este conceput pentru o anumită tensiune. Verificați dacă tensiunea de alimentare este aceeași cu cea declarată pe plăcuța cu datele tehnice de pe adaptorul de încărcare.

Folosiți doar stația de încărcare și adaptorul original concepute pentru robot.

Nu folosiți niciodată robotul:

- În zone umede.
- Aproape de gaze inflamabile etc.
- Când produsul prezintă semne vizibile de deteriorare.
- Pe obiecte ascuțite sau lichide.
- Pe cenușă fierbinte sau rece, mucuri de țigări aprinse etc.
- Pe praf fin, de exemplu din tencuială, beton, făină, cenușă fierbinte sau rece.
- Nu lăsați robotul în lumina directă a razelor solare.
- Evitați expunerea robotului la căldură puternică.
- Setul de baterii din interior nu trebuie demontat, scurtcircuitat sau plasat pe o suprafață metalică. Folosiți doar setul de baterii conceput pentru robot.

- Bateriile trebuie scoase din aparat înainte ca acesta să fie aruncat.
- Aparatul nu trebuie să fie conectat la priză atunci când scoateți bateria.
- Bateria trebuie eliminată în siguranță.
- Nu utilizați niciodată robotul fără filtru.
- Nu atingeți rola perie dacă aspiratorul este pornit și rola perie se învâрте. Nu atingeți roțile în timpul funcționării robotului.

Folosirea robotului într-o manieră care încalcă recomandările de mai sus poate produce răni grave sau deteriorarea produsului. O astfel de vătămare sau de deteriorare nu este acoperită de garanție sau de Electrolux.

Garanția nu acoperă reducerea duratei de utilizare a bateriei din cauza îmbătrânirii sau uzurii bateriei deoarece durata de viață a bateriei depinde de durata utilizării și de numărul de utilizări ale robotului.

Înainte de aspirare, îndepărtați de pe podea toate obiectele mici și fragile, cum ar fi hainele, cordoanele de perdele, hârtii și cabluri de alimentare. Dacă dispozitivul trece peste un cablu de alimentare și îl trage, există riscul ca un obiect să fie tras jos de pe o masă sau raft.

Robotul este conceput să nu mute niciun obiect mare aflat în drumul său. Obiectele, cum ar fi scaunele, pot fi lăsate pe podea deoarece robotul va aspira în jurul acestora.

Lumina puternică, pereții cu oglinzi, ferestrele de la podea la tavan și obiectele foarte strălucitoare pot deranja sistemul 3D Vision.

Vizitați website-ul nostru la:

Aici găsiți sfaturi privind utilizarea, broșuri, informații care vă ajută la rezolvarea unor probleme apărute și informații despre service: **www.electrolux.com**



Înregistrați-vă produsul pentru a beneficia de servicii mai bune: **www.electrolux.com/productregistration**



Cumpărați Accesorii și Consumabile pentru aparatul dvs: **www.electrolux.com/shop**

Utilizarea, încărcarea și mediul de depozitare recomandate pentru produsele Electrolux cu baterie

1. Utilizarea, încărcarea și condițiile de depozitare

Acest produs este conceput pentru a fi utilizat într-un mediu casnic obișnuit și nu trebuie expus la temperaturi anormale.

Pentru a proteja piesele interne ale produsului, acesta nu trebuie depozitat, încărcat sau utilizat în următoarele situații:

- O temperatură a mediului mai mică de 10°C sau care depășește 30°C.
- Dacă produsul este depozitat la o temperatură mai mică de 10°C sau care depășește 30°C. Așteptați câteva ore pentru a permite răcirea sau încălzirea componentelor interne ale produsului înainte de utilizare. Utilizarea și depozitarea în afara intervalului de temperatură poate produce daune produsului sau îi poate reduce durata de funcționare.
- Nivele de umiditate sub 20% sau peste 80% (fără condensare)

Încărcați produsul pentru minim 24 de ore:

- Înainte de prima utilizare.
- Înainte de depozitare pentru o perioadă mai mare de timp. (Scoateți bateriile din robot înainte de depozitarea pe termen lung.)
- După depozitarea pe o perioadă mai mare de timp.

2. Avertisment privind punctul de condens

Punctul de condens se poate forma în interiorul produsului în următoarele condiții:

- Unitatea este mutată dintr-un loc rece într-un loc cald.
- În condiții de umiditate foarte ridicată.
- După încălzirea unei camere reci.

Așteptați câteva ore să se încălzească și să se usuce componentele interne ale produsului înainte de a-l utiliza.

3. Pentru a păstra durata de funcționare și performanțele bateriei:

- Țineți întotdeauna robotul la încărcat atunci când nu-l folosiți.
- Încărcați-l cât mai curând posibil după ciclul de aspirare. Bateriile ar putea fi afectate dacă așteptați prea mult.

Informații privind mediul



Simbolul de pe produs indică faptul că acesta conține o baterie reîncărcabilă la interior care nu trebuie aruncată cu deșeurile menajere obișnuite.



Acest simbol de pe produs sau de pe ambalaj indică faptul produsul nu poate fi aruncat împreună cu deșeurile menajere. Pentru reciclarea produsului, acesta trebuie dus la un punct de colectare sau la un centru de service Electrolux, care poate demonta și recicla bateria și componentele electrice într-un mod sigur și profesional. Pentru colectarea separată a produselor electrice și bateriilor reciclabile, urmați reglementările în vigoare la nivel național.

Serviciul de relații cu clienții și service

Atunci când contactați centrul de service Electrolux, trebuie să aveți disponibile următoarele informații:

- Numărul modelului
- Numărul PNC
- Numărul de serie

Informațiile pot fi găsite pe plăcuța cu datele tehnice.

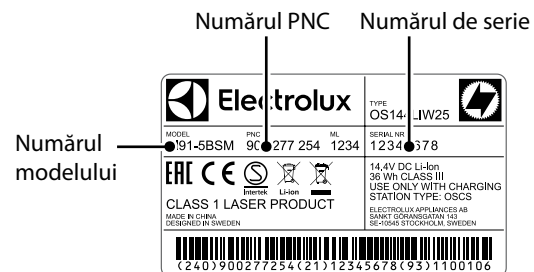

Меры предосторожности

Данный прибор может эксплуатироваться детьми, если их возраст превышает 8 лет, и лицами с ограниченными физическими, сенсорными или умственными способностями и с недостаточным опытом или знаниями только при условии нахождения под присмотром лица, отвечающего за их безопасность, или после получения соответствующих инструкций, позволяющих им безопасно эксплуатировать электроприбор и дающих им представление об опасности, сопряженной с его эксплуатацией.

Робот предназначен для использования в качестве пылесоса только в бытовых условиях/внутри помещения.

Робот должен храниться в сухом месте.

Все работы по обслуживанию и ремонту должны выполняться в официальном сервисном центре Electrolux.

Перед очисткой или обслуживанием робота снимите его с базы.

Не позволяйте детям играть с прибором.

Упаковочный материал, например, полиэтиленовые или тканевые мешки, следует хранить в недосягаемом для детей месте во избежание риска асфиксии.

Робот рассчитан на определенное напряжение питания. Убедитесь, что напряжение в Вашей электросети соответствует напряжению, указанному на адаптере зарядного устройства.

Используйте только фирменную базу и сетевой адаптер, предназначенный для данного робота.

Ни в коем случае не используйте робота:

- На влажных поверхностях.
- В непосредственной близости от горючих газов и т. д.
- При наличии явных признаков повреждения прибора.
- Для очистки острых предметов и уборки жидкостей.
- Для уборки горячего или холодного пепла, непогашенных окурков и т. д.
- Для уборки мелкой пыли, например, штукатурки, бетона, муки, горячего или холодного пепла.
- Не оставляйте робота там, где на него будет падать прямой солнечный свет.
- Не подвергайте робота сильному нагреву.
- Запрещается разбирать или замыкать аккумуляторную батарею накоротко, придвигать ее вплотную к металлической или облицованной металлом поверхности. Используйте только

аккумуляторную батарею, предназначенную для данного робота.

- Перед утилизацией устройства необходимо извлечь батарею.
- Перед извлечением аккумуляторной батареи устройство обязательно должно быть отключено от электросети.
- Обеспечьте безопасную утилизацию аккумуляторной батареи.
- Запрещается использовать робота без фильтра.
- Не касайтесь щеточного валика, когда пылесос включен и щеточный валик вращается. Не касайтесь колес во время работы робота.

Эксплуатация робота в условиях, не соответствующих приведенным выше рекомендациям, может привести к серьезным травмам или повреждениям изделия. На подобные травмы и повреждения гарантия Electrolux не распространяется.

Гарантия не покрывает сокращение времени работы от батареи, которое может иметь место в ходе старения или в процессе эксплуатации батареи, поскольку срок ее службы зависит от продолжительности и интенсивности использования робота.

Перед уборкой уберите с пола мелкие и гибкие предметы, например, ткани, шнуры от занавесок, бумагу, а также сетевые шнуры. При прохождении устройства через шнур питания оно может затянуть шнур внутрь и свалить со стола или полки прикрепленные к шнуру или иные предметы.

Робот разработан таким образом, чтобы не сдвигать встречающиеся на пути крупные предметы. Поэтому такие предметы, как стулья, можно оставить на полу; робот уберется вокруг них.

Яркий свет, зеркальные стены, окна от пола до потолка и очень яркие объекты могут дезориентировать трехмерную систему обзора устройства.

Посетите наш веб-сайт, чтобы:

Найти рекомендации по использованию изделий, руководства по эксплуатации, мастер устранения неисправностей, информацию о техническом обслуживании: www.electrolux.com



Зарегистрировать свое изделие для улучшения обслуживания: www.electrolux.com/productregistration



Приобрести принадлежности и расходные материалы для своего прибора: www.electrolux.com/shop

Рекомендации по эксплуатации, зарядке и условиям хранения изделий Electrolux с питанием от аккумуляторных батарей

1. Условия эксплуатации, зарядки и хранения

Данное изделие предназначено для работы в обычных бытовых условиях и не должно подвергаться воздействию повышенных или пониженных температур.

Во избежание повреждений внутренних деталей, запрещается хранение, зарядка и эксплуатация изделия при следующих условиях:

- При температуре окружающего воздуха ниже 10 °C или выше 30 °C.
- При температуре хранения ниже 10 °C или выше 30 °C. Перед использованием дайте прибору постоять несколько часов, чтобы его внутренние компоненты остыли или нагрелись и высохли. Эксплуатация и хранение устройства за пределами указанного температурного диапазона может привести к повреждению изделия или сокращению его срока службы.
- При влажности ниже 20% или выше 80% (без конденсации)

Зарядку изделия следует произвести не менее 24 часов:

- Перед первым использованием.
- Перед помещением на длительное хранение. (перед помещением на длительное хранение извлеките из робота батареи).
- После длительного хранения.

2. Предупреждение о конденсации влаги

Следующие условия могут привести к конденсации влаги внутри прибора:

- Перемещение прибора с холода в тепло.
- Крайне высокая влажность.
- Нагрев холодного помещения.

Перед использованием дайте прибору постоять несколько часов, чтобы его внутренние компоненты нагрелись и высохли.

3. Для сохранения производительности и срока службы батарей:

- Следите, чтобы робот всегда был заряжен, когда не используется.
- Как можно быстрее заряжайте его после цикла уборки. Длительная отсрочка зарядки может отрицательно сказаться на батареях.

Меры по защите окружающей среды



Этот символ на приборе означает, что в приборе содержится встроенная заряжаемая батарея, которую запрещается утилизировать вместе с обычными бытовыми отходами.



Этот символ на приборе или его упаковке указывает на то, что прибор нельзя утилизировать как обычные бытовые отходы. Для вторичной переработки изделия просим отнести его в официальный пункт сбора или сервисный центр Electrolux, где батарея и электрические компоненты будут извлечены и переработаны безопасным и профессиональным образом. Соблюдайте действующие в вашей стране правила раздельного сбора электроприборов и аккумуляторных батарей.

Поддержка потребителей и сервисное обслуживание

При обращении в сервисный центр Electrolux имейте при себе следующую информацию:

- Номер модели
- Номер PNC
- Серийный номер

Данная информация находится на паспортной табличке.

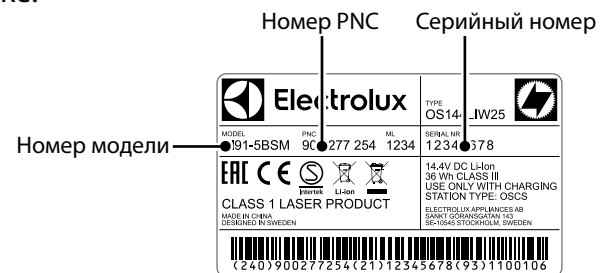

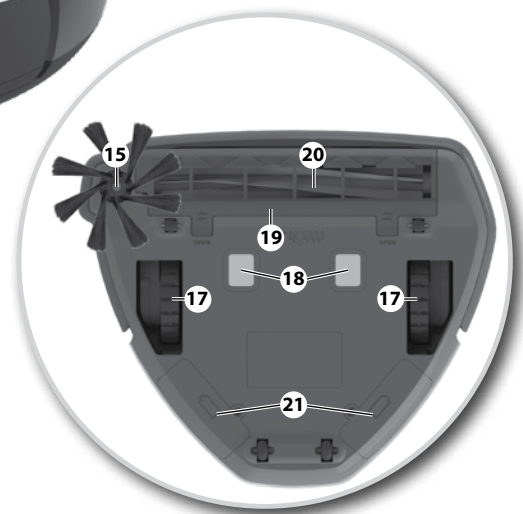
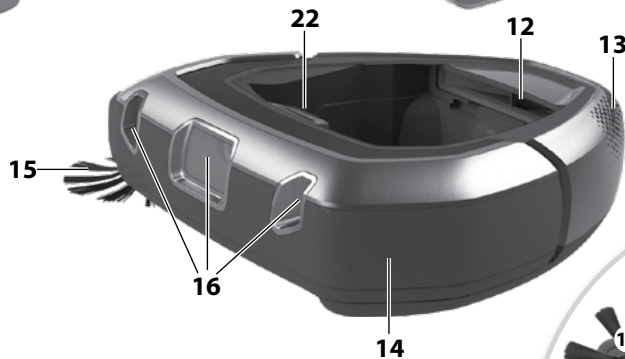
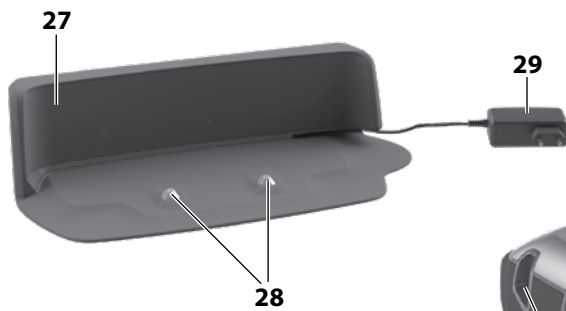
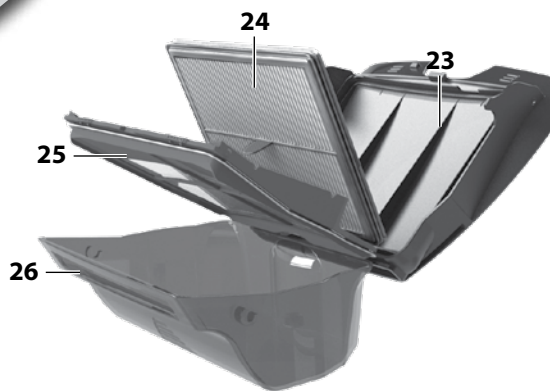

Română

Înainte de a începe

- Despachetați aspiratorul robot Electrolux PUREi9 și verificați dacă toate accesoriile sunt livrate.*
- Citiți cu atenție manualul cu instrucțiuni.
- Acordați o atenție specială capitolului de Recomandări privind siguranța.

Vă recomandăm să descărcați aplicația „PUREi9” și să actualizați software-ul înainte de prima utilizare.

Bucurați-vă de aspiratorul robot Electrolux PUREi9!

Cuprins:

Recomandări privind siguranța	50
Informații pentru consumator și politica de sustenabilitate	50
Utilizarea robotului	56
Conectarea la aplicația „PUREi9”	57
Sfaturi despre cum să obțineți cele mai bune rezultate	59
Golirea Recipientului pentru praf	61
Curățarea/Înlocuirea filtrului	61
Curățarea și întreținerea	62
Schimbarea bateriilor	63
Gestionarea erorilor	63
Depanarea	64

Descrierea aspiratorului robot

- 1 Afişaj / Panou de comandă
- 2 Buton funcție ECO
- 3 Buton de curățare LOC
- 4 Buton Redare/Pauză / Buton Oprit (apăsare lungă)
- 5 Buton Acasă
- 6 Ceas
- 7 Indicator recipient pentru praf
- 8 Indicator conexiune WiFi
- 9 Indicator aspirare programată
- 10 Indicator de avertizare
- 11 Indicator stare baterie
- 12 Unitate ventilator
- 13 Priză de ieşire a aerului
- 14 Tampon
- 15 Perie laterală
- 16 Sistem 3D Vision (cameră)
- 17 Roți principale
- 18 Conectori pentru încărcare
- 19 Capac rolă perie
- 20 Rolă perie
- 21 Compartimente pentru baterie
- 22 Buton de eliberare recipient pentru praf
- 23 Capac recipient pentru praf
- 24 Filtru
- 25 Cadru filtru (și plasă)
- 26 Recipient pentru praf
- 27 Stație de încărcare
- 28 Conectori pentru încărcare
- 29 Adaptor de priză și cablu

* Accesoriile pot varia de la un model la altul.

Русский

Перед первым использованием

- Распакуйте робота-пылесоса Electrolux PUREi9 и проверьте комплектность всех принадлежностей.*
- Внимательно прочитайте инструкцию по эксплуатации.
- Уделите особое внимание главе, содержащей меры предосторожности.

Рекомендуется перед первым использованием скачать приложение “PUREi9” и обновить программное обеспечение.

Робот-пылесос Electrolux PUREi9 станет вам отличным помощником!

Содержание:

Меры предосторожности	52
Сведения для потребителя и политика устойчивого развития	52
Использование робота	56
Порядок подключения к приложению “PUREi9”	57
Полезные советы: как достичь оптимальных результатов	59
Очистка пылесборника	61
Очистка/замена фильтра	61
Чистка и техническое обслуживание	62
Замена аккумуляторов	63
Устранение ошибок	63
Поиск и устранение неисправностей	65

Описание робота-пылесоса

- 1 Дисплей / Панель управления
- 2 Кнопка функции ЭКО
- 3 Кнопка функции ЗОНА
- 4 Кнопка Пуск/Пауза / ВЫКЛ (продолжительное нажатие)
- 5 Кнопка «Домой»
- 6 Часы
- 7 Индикатор пылесборника
- 8 Индикатор соединения Wi-Fi
- 9 Индикатор уборки по расписанию
- 10 Индикатор предупреждения
- 11 Индикатор аккумулятора
- 12 Вентилятор
- 13 Отверстие для выпуска воздуха
- 14 Бампер
- 15 Боковая щетка
- 16 Система 3D обзора (камера)
- 17 Основные колеса
- 18 Разъемы для подзарядки
- 19 Крышка щеточного валика
- 20 Щеточный валик
- 21 Аккумуляторные отсеки
- 22 Кнопка высвобождения пылесборника
- 23 Крышка пылесборника
- 24 Фильтр
- 25 Рамка фильтра (и ячеистая сетка)
- 26 Пылесборник
- 27 База для зарядки
- 28 Разъемы для подзарядки
- 29 Сетевой адаптер и шнур

* Комплектация может отличаться в зависимости от модели.

BG
CZ

HR
HU

LT
PL

RO
RU

SI
SK

SR
TR

UA

Instalarea aspiratorului robot

Установка робота-пылесоса

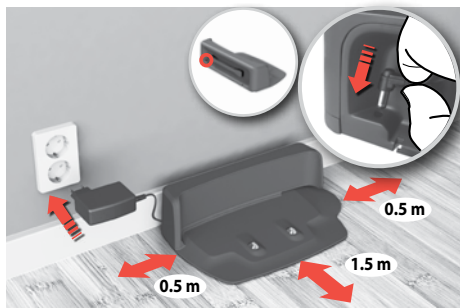

1. Puneți Stația de încărcare pe podea lângă perete.

Introduceți adaptorul în mufa de alimentare din lateralul stației. Conectați ștecherul cablului de alimentare la priză. Rulați cablul în exces pe spatele stației. Lăsați o zonă liberă de 0,5 m pe lateral și 1,5 m în fața Stației de încărcare.

Modelul WiFi: Puneți stația în zona de acoperire a routerului WiFi.

1. Установите базу для зарядки на пол у стены.

Вставьте разъем сетевого адаптера в гнездо, расположенное в боковой части базы. Вставьте вилку шнура питания в розетку. Смотайте и скройте избыток шнура на задней стороне базы. Убедитесь в наличии свободного пространства 0,5 м по бокам и 1,5 м спереди от базы. **Модель с функцией WiFi:** Установите базу в зоне действия WiFi роутера.



2. Puneți peria laterală.

Observație: Dacă robotul este folosit pentru a aspira camere cu covoare de la un perete la altul, scoateți peria laterală pentru a avea cele mai bune rezultate la aspirare.

2. Очистите боковую щетку.

Примечание: При использовании робота в помещении с ковром, закрывающим пол от стены до стены, снимите боковую щетку для достижения максимального качества уборки.



3. Puneți robotul pe Stația de încărcare.

Pictograma Bateriei va pulsa pentru a indica reîncărcarea robotului.

3. Установите робот-пылесос на базу для зарядки.

Индикатор батареи включится в мигающем режиме, указывая, что идет зарядка робота.

Starea Bateriei/Încărcării

Аккумулятор/Состояние зарядки

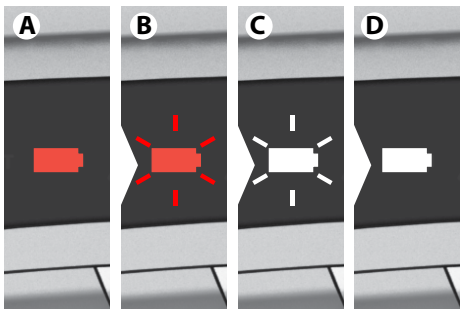

1. Bateria roșie (A): indică necesitatea încărcării robotului.

Lumină roșie care pulsează (B): Robotul se încarcă – Nivel redus al încărcării.

Lumină albă care pulsează (C): Robotul s-a încărcat suficient pentru a fi folosit. (Apăsăți butonul Redare/Pauză pentru a aspira.)

Lumină albă (D): Robotul este pregătit de utilizare. Încărcarea completă durează circa 3 ore.

2. Красный индикатор аккумулятора (A): означает, что работа необходимо поставить на зарядку.

Красный мигающий индикатор (B): Робот находится в состоянии зарядки — низкий уровень заряда.

Белый мигающий индикатор (C): Уровня заряда достаточно для работы робота. (Для начала уборки нажмите кнопку Пуск/Пауза.)

Белый индикатор (D): Робот готов к работе. Для полного заряда батареи требуется около 3 часов.



2. Pentru a păstra durata de funcționare și performanțele bateriei:

- Țineți întotdeauna robotul la încărcat atunci când nu-l folosiți.
- Încărcați-l cât mai curând posibil la stația de încărcare după ciclul de aspirare. Bateriile ar putea fi afectate dacă așteptați prea mult.

2. Для сохранения производительности и срока службы аккумулятора:

- Следите, чтобы робот всегда был заряжен, когда не используется.
- После цикла уборки сразу же ставьте робота на базу для зарядки. Длительная отсрочка зарядки может отрицательно сказаться на аккумуляторе.

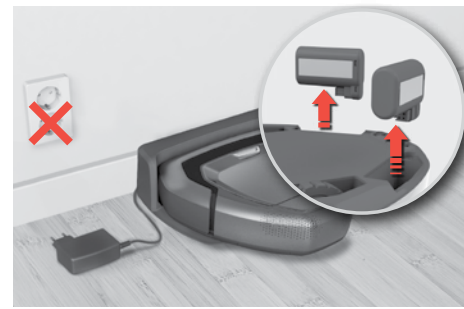

3. Depozitarea (neconectat la priză):

În cazul în care robotul este depozitat fără a fi încărcat pentru o perioadă mai mare de timp, scoateți bateriile și depozitați-le separat. (Încărcați bateriile înainte de a le scoate). Pentru a scoate bateriile, consultați pagina de instrucțiuni 63.

3. Хранение (без подключения к электросети)

: Если робот хранится без подзарядки в течение продолжительного времени, извлеките аккумулятор и храните его отдельно. (Зарядите аккумулятор перед извлечением.)

Порядок извлечения аккумулятора см. в инструкции по эксплуатации на стр. 63.

Conectarea la aplicația „PUREi9”

Порядок подключения к приложению “PUREi9”



1. Descărcați aplicația „PUREi9” din App Store sau Google play și urmați instrucțiunile pentru a crea contul și pentru a vă conecta la robot.

Observație: Asigurați-vă că telefonul este conectat la Wi-Fi-ul din locuință (2,4 GHz).

1. Скачайте приложение “PUREi9” с App Store или Google play и, следуя инструкциям, создайте учетную запись и подключите робота

Примечание: Убедитесь, что телефон подключен к домашней сети Wi-Fi (2,4 ГГц).

Vă recomandăm să descărcați aplicația și să actualizați software-ul înainte de prima utilizare.

Рекомендуется перед первым использованием скачать приложение и обновить программное обеспечение.



2. În timpul procesului, aplicația vă va cere să întoarceți robotul cu fața în jos pentru a activa modulul Wi-Fi și pentru a scana codul de bare cu numărul de serie (A) sau pentru a-l introduce manual (B). După care continuați să urmați instrucțiunile din aplicație.

Observație: Înainte de a întoarce robotul, asigurați-vă că acesta a fost pornit pentru cel puțin un minut.

2. Во время этого процесса приложение попросит Вас повернуть робота дном вверх для активации модуля Wi-Fi и сканирования штрих-кода с серийным номером (A), либо ввести штрих-код вручную (B). Затем продолжите операцию, следуя инструкциям приложения. **Примечание:** Прежде чем переворачивать робота убедитесь, что он включен в течение не менее одной минуты.



3. După încheierea configurării, întoarceți robotul înapoi în poziția sa normală. Simbolul Wi-Fi (A) va fi aprins pentru a indica faptul că robotul este conectat la rețeaua dvs. din locuință. **Observație:** sincronizarea automată a ceasului robotului cu dispozitivul dvs. mobil poate dura câteva momente. **Observație:** Simbolul Wi-Fi care pulsează indică faptul că robotul încearcă să se conecteze la rețea.

3. По окончании процесса установки, переверните робота в обычное положение. Включится индикатор символа Wi-Fi (A), указывающий, что робот подключен к домашней сети. **Примечание:** Для автоматической синхронизации робота с Вашим мобильным устройством потребуется несколько секунд **Примечание:** Если индикатор символа Wi-Fi включен в мигающем режиме, это означает, что он пытается подключиться к домашней сети.

Programul de aspirare
Уборка по расписанию

Aspirarea se poate programa în aplicație (zile și ore)

Уборку по расписанию можно запрограммировать в приложении (дни и время)

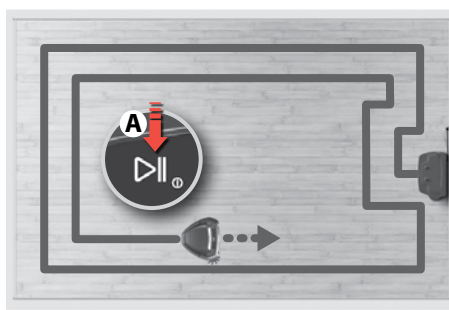
Moduri de aspirare
Режимы уборки

1. Apăsăți butonul Redare/Pauză (A) pentru a începe aspirarea. După câteva secunde pentru pornire, aspirarea va începe. Robotul va începe aspirarea de-a lungul pereților, după care va aspira spre interior. **Observație:** Apăsăți scurt „Redare/Pauză” (A) pentru a pune aspirarea în pauză sau apăsați lung pentru a încheia aspirarea.

1. Нажмите на кнопку «Пуск/Пауза» (A) для начала уборки. Через несколько секунд после пуска начнется уборка. Робот начнет уборку вдоль стен, постепенно перемещаясь к центру помещения. **Примечание:** Для временной остановки уборки нажмите кнопку «Пуск/Пауза». Для прекращения уборки нажмите и удерживайте данную кнопку.

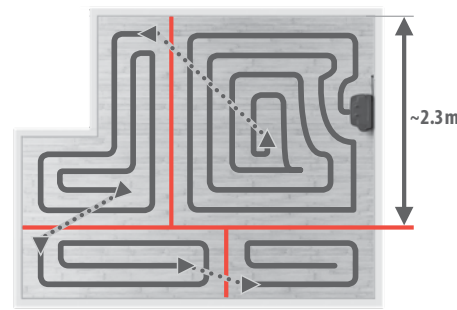

2. Camerele mari vor fi împărțite în celule de cel mult 2 x 2.3 m. **Observație:** Modelul de aspirare este mai eficient dacă robotul pornește de lângă un perete.

2. При уборке больших помещений робот разделяет пространство на участки размером не более 2 x 2.3 м. **Примечание:** Эффективность уборки повышается, если робот начинает свою работу от стены.

BG
CZHR
HULT
PLRO
RUSI
SKSR
TR

UA

Andocarea/Încărcarea automată Автоматическая зарядка

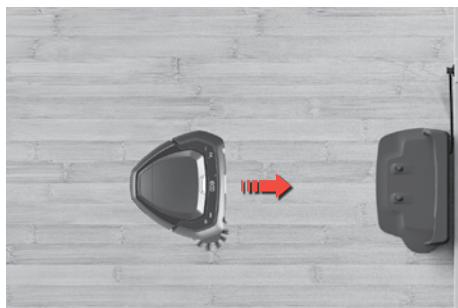

După terminarea aspirării, robotul revine automat la stația de încărcare.

Observație: Dacă robotul nu este pornit de la stația de încărcare, acesta va reveni la poziția de start după ce a terminat.

По окончании уборки робот автоматически возвращается на базу для зарядки.

Примечание: Если робот начал свою работу не от базы для зарядки, то по окончании уборки он возвращается в исходную точку.

Încărcarea automată în timpul ciclului de aspirare Автоматическая подзарядка во время цикла уборки

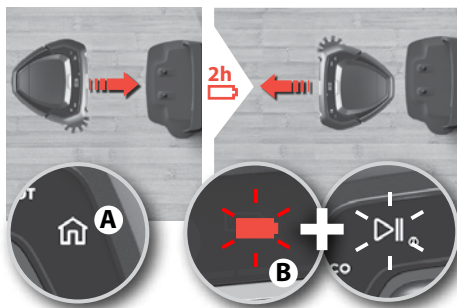

Dacă va fi necesară reîncărcarea în timpul aspirării, butonul acasă se va aprinde și robotul va reveni la stația de încărcare. Butonul Acasă (A) este aprins. Bateria și butonul Redare / Pauză (B) clipească pentru a indica încărcarea robotului și că acesta va relua activitatea de unde s-a oprit. Robotul se va reîncărca până la 90% pentru a relua aspirarea mai rapid. Durata de încărcare este de circa 2 ore.

При возникновении необходимости подзарядки во время уборки включается кнопка «Домой» и робот возвращается на базу для подзарядки. Включен индикатор кнопки «Домой» (A). Индикаторы аккумулятора и кнопки Пуск/Пауза включаются в мигающем режиме, символизируя, что робот находится в состоянии подзарядки. По окончании зарядки робот продолжит свою работу. Для скорейшего возобновления уборки роботу требуется 90 % зарядки. Время зарядки — около 2 часов.

Trecerea pragului Преодоление порогов

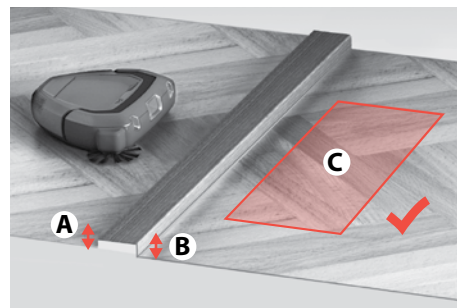

Înainte de a trece un prag sau de a se urca peste un obstacol, robotul se va opri și va verifica:

- înălțimile (A și B) de pe ambele laturi ale pragului/obstacolului
- că zona de pe partea cealaltă este liberă (C)

Перед преодолением порога или иного препятствия робот останавливается и проверяет:

- высоту (A и B) с обеих сторон порога/препятствия, а также
- наличие пространства с другой стороны для работы (C)

Modul Eco Режим ЭКО



Modul Eco: Pentru o aspirare mai ușoară, apăsați butonul ECO pentru a reduce puterea, prelungind durata de funcționare și reducând nivelul zgomotului. Robotul va rămâne în modul ECO până când butonul este apăsat din nou.

Режим ЭКО: Для легкой уборки нажмите кнопку ЭКО. В этом режиме снижается энергопотребление, увеличивается время работы и снижается уровень шума. Режим ЭКО остается включенным до повторного нажатия кнопки.

Andocarea Постановка на базу



Opriti aspirarea și trimiteți robotul la stația de încărcare: Apăsați butonul Acasă. Dacă robotul nu este pornit de la stația de încărcare, acesta va reveni la poziția de start.

Прерывание уборки и отправка робота на базу для зарядки: Нажмите кнопку «Домой». Если робот начал свою работу не от базы для подзарядки, то он вернется в исходную точку.

Aspirare LOC Уборка ЗОНЫ

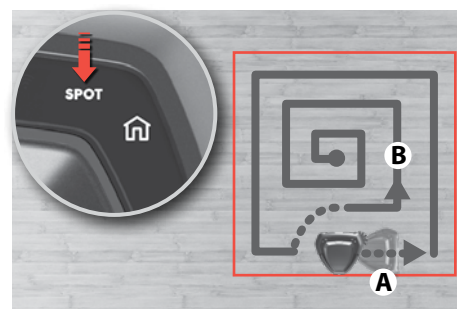

Aspirare LOC (zonă mică, circa 1 m²): Puneți robotul cu fața spre locul respectiv și apăsați butonul LOC. Robotul va aspira zona de două ori.

Уборка ЗОНЫ (небольшого участка, примерно 1 м²): Установите робота перед участком, подлежащим уборке, и нажмите кнопку ЗОНА Робот дважды выполнит уборку заданного участка.

Pregătirea zonei de aspirare

Подготовка области уборки

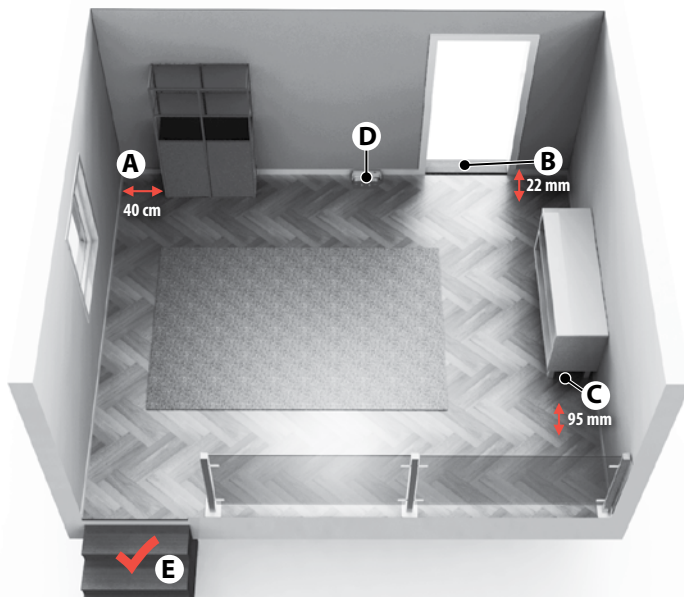

- (A) Lăsați un spațiu liber de 40 cm în jurul mobilierului fără picioare.
- (B) Robotul trece cu ușurință peste pragurile cu o înălțime de până la 22 mm.
- (C) Acesta aspiră sub mobila care are un spațiu gol dedesubt de cel puțin 95 mm.
- (D) Puneți stația de încărcare pe partea stângă a unei uși.
- (E) Robotul detectează scările și înălțimile abrupte.

- (A) Оставьте пространство около 40 см до мебели без ножек.
- (B) Робот легко преодолевает пороги высотой до 22 мм.
- (C) Робот проводит уборку под мебелью при наличии пространства высотой не менее 95 мм.
- (D) Установите базу для зарядки у левой стороны двери.
- (E) Робот распознает ступеньки и провалы.

Pregătirea zonei de aspirare

Înainte de aspirare, îndepărtați de pe podea toate obiectele mai mici și fragile, cum ar fi hainele, cordonale de perdele, hârtii și cabluri de alimentare. Dacă dispozitivul trece peste un cablu de alimentare și îl trage, există riscul ca un obiect să fie tras jos de pe o masă sau raft.

Obiectele mai mari/măi înalte, cum ar fi scaunele pot fi lăsate deoarece robotul va aspira în jurul acestora.

Lumina puternică, pereții cu oglinzi, ferestrele de la podea la tavan și obiectele foarte strălucitoare pot deranja sistemul 3D Vision.

Limitarea zonei de aspirare

Robotul va aspira toate podelele la care are acces. Pentru a limita zona de aspirare, închideți ușile sau puneți un obstacol în drum.

Golirea prafului între aspirările programate

Pentru a folosi la maxim aspirarea programată, goliți regulat recipientul pentru praf.

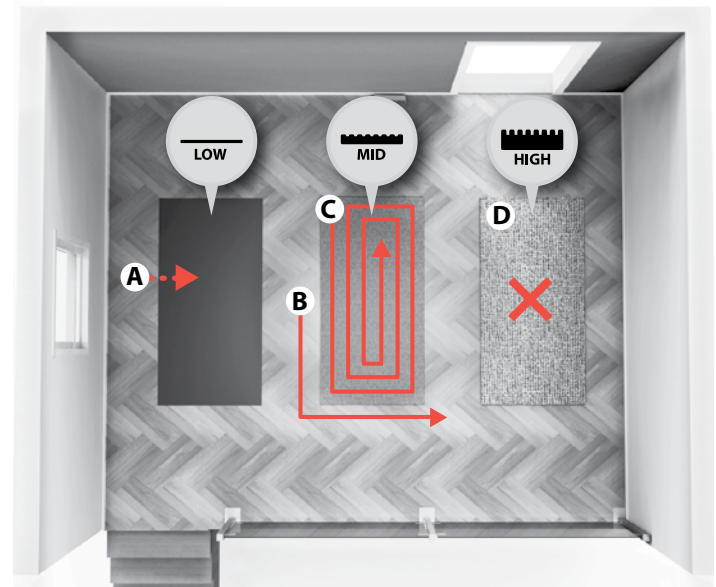

Covoare: Robotul aspiră

- **covoare cu fire scurte:** (A) în același mod ca la cameră
- **covoare cu fire medii:** (B) prima dată în jurul acestuia (C) și revine mai târziu pentru a aspira separat covorul
- **covoare cu fire lungi:** (D) nu sunt aspirate. După ce robotul ajunge la margine, acesta continuă cu restul aspiratului.

Ковры: Робот выполняет уборку

- **ковров с невысоким ворсом:** (A) так же, как и пол в помещении
- **ковров со средним ворсом:** (B) сначала вокруг ковра (C), затем возвращается и выполняет чистку ковра отдельно
- **ковров с высоким ворсом:** (D) чистка не производится. Когда робот достигает края ковра, он продолжает уборку другой части поверхности.

Подготовка области уборки

Перед уборкой уберите с пола мелкие и гибкие предметы, например, одежду, ленты от занавесок, бумагу, а также сетевые шнуры. При переходе через шнур робот может потянуть его за собой и свалить со стола или полки прикрепленные к шнуру или иные предметы.

Предметы большего размера/высоты (такие как стулья) можно оставить на полу, робот выполнит уборку вокруг них.

Яркий свет, зеркальные стены, окна от пола до потолка и очень яркие объекты могут дезориентировать трехмерную систему обзора устройства.

Ограничение области уборки

Робот выполняет уборку везде, куда у него есть доступ. Для ограничения области уборки просто закройте двери или установите препятствие на пути робота.

Очистка пылесборника между уборками по заданному расписанию

Для получения оптимальных результатов уборки по расписанию регулярно опорожняйте пылесборник.

BG
CZHR
HULT
PLRO
RUSI
SKSR
TR

UA



Transportați întotdeauna robotul cu ambele mâini ținând partea frontală în sus. Mutarea manuală a robotului: Nu se recomandă mutarea robotului în timpul aspirării deoarece ar putea reporni aspirarea de la început.

Всегда переносите робота двумя руками, подняя его переднюю часть вверх. Перемещение робота вручную. Перемещение робота во время процесса уборки не рекомендуется, поскольку при этом робот может начинать уборку с начала.

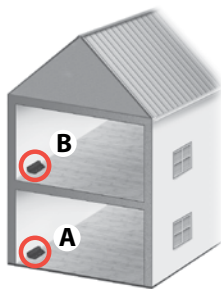

Aspirarea unei case cu mai mult de un nivel poate fi ușurată de utilizarea unei stații suplimentare de încărcare pe fiecare etaj. (ANC: 406000071)

Для уборки дома, имеющего несколько этажей, рекомендуется использовать дополнительные базы для зарядки, по одной на каждом этаже. (ANC: 406000071)

Opriți robotul / Выключение робота-пылесоса

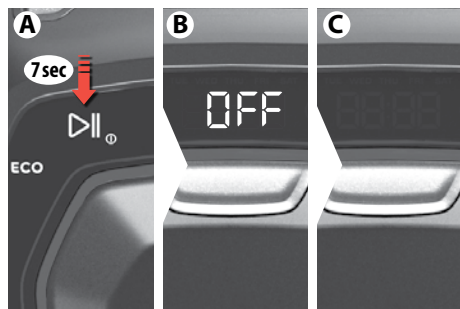

Opriți robotul: Există și posibilitatea de a opri complet robotul, în cazul în care nu îl veți folosi pentru o perioadă mai lungă de timp. În acest scop, urmați pașii de mai jos:

- Apăsăți butonul Play (A) de pe robot, timp de aprox. 7 secunde.
- Pe afișaj (B) va apărea mesajul „OFF”.
- În momentul în care afișajul se va stinge, robotul va fi complet oprit (C).

Выключение робота-пылесоса: Если вы не собираетесь использовать робот-пылесос определенное время, существует также возможность полностью выключить его

- Нажмите кнопку Пуск/Пауза (A) на роботе приблизительно на 7 секунд.
- На дисплее появится "OFF"
- Когда дисплей перестает светиться, робот полностью выключен (C)



Pentru a reporni robotul și a-l utiliza din nou, așezați-l din nou în baza de încărcare. De asemenea, aveți posibilitatea de a opri robotul în timp ce se află în baza de încărcare. În acest caz, pentru a-l utiliza din nou, va trebui să îl ridicați și să îl așezați din nou în baza de încărcare.

Чтобы снова запустить робота и начать им пользоваться, поставьте его на базу для зарядки.

Можно также выключить его прямо на базе, тогда для начала использования необходимо будет поднять робота и снова поставить на базу.

Golirea Recipientului pentru praf

Очистка пылесборника



1. Goliți regulat recipientul pentru praf sau atunci când se aprinde pictograma recipientului pentru praf.

⚠ Dacă simbolul coș de gunoi rămâne aprins atunci când recipientul pentru praf este gol, curățați filtrul.

1. Регулярно очищайте пылесборник или при включении индикатора пылесборника.

⚠ Если пылесборник пуст, но индикатор включен, очистите фильтр.

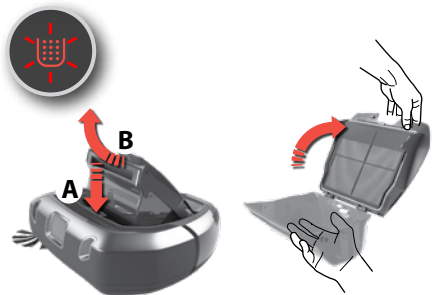

2. Apăsați butonul Eliberare (A), scoateți Recipientul pentru praf rotindu-l în sus (B).

Deschideți capacul trăgându-l în sus și mișcându-l.

Goliți recipientul pentru praf într-un coș de gunoi.

Observație: Pictograma recipientului pentru praf clipește pentru a indica scoaterea Recipientului pentru praf sau faptul că acesta nu este fixat corect.

2. Нажмите кнопку высвобождения пылесборника (A) и извлеките пылесборник, развернув его вверх (B).

Откройте крышку, откинув ее вверх.

Удалите содержимое пылесборника в мусорное ведро.

Примечание. Индикатор пылесборника мигает, указывая на то, что пылесборник извлечен или находится не в надлежащем положении.



3. După golirea recipientului, închideți capacul și puneți-l la loc

Montați la loc în robot Recipientul pentru praf.

Observație: Dacă Recipientul pentru praf nu a fost montat corect și este apăsat butonul Redare/Pauză, pictograma recipientului pentru praf clipește. Puneți la loc corect Recipientul pentru praf.

3. Удалите содержимое контейнера, закройте крышку и установите его на место (B).

Установите пылесборник на свое место в работе.

Примечание. Если нажать кнопку «Пуск/Пауза», не установив пылесборник надлежащим образом, индикатор пылесборника включится в мигающем режиме. Установите пылесборник на место надлежащим образом.

Curățarea filtrului

Очистка фильтра

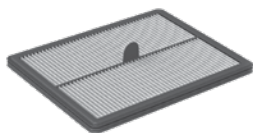

1. Pentru cele mai bune performanțe, vă recomandăm să curățați filtrul la fiecare a 5-a aspirare și să-l înlocuiți la fiecare 6 luni. (Ref: ERK2)

1. Для достижения оптимальных результатов рекомендуется производить очистку фильтра после каждой пятой уборки и заменять его через каждые 6 месяцев. (Инф.: ERK2)

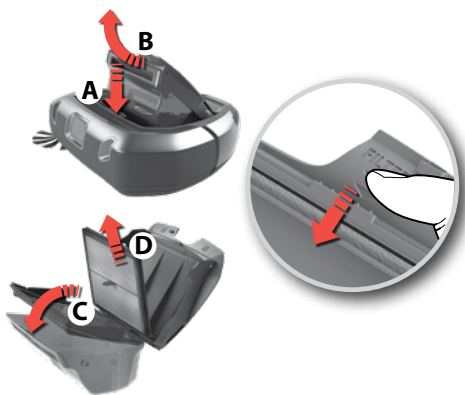

2. Scoateți filtrul:

Scoateți Recipientul pentru praf trăgându-l în sus și mișcându-l (B).

Deschideți capacul trăgându-l în sus și mișcându-l.

Trageți în jos și mișcați cadrul Filtrului (C).

Scoateți filtrul (D).

2. Извлеките фильтр.

Извлеките пылесборник, откинув его вверх (B).

Откройте крышку, откинув ее вверх.

Опустите рамку фильтра вниз (C).

Извлеките фильтр (D).

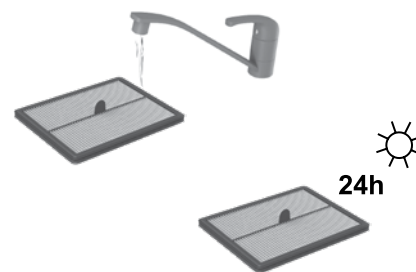

3. Clățiți filtrul cu apă rece. Loviți încet rama filtrului pentru a scutura apa. Lăsați la uscat pentru 24 de ore înainte de a-l pune la loc în aparat.

3. Промойте фильтр холодной водой. Слегка обстучите рамку фильтра, чтобы стряхнуть воду. Перед установкой обратно в устройство дайте фильтру просохнуть в течение 24 часов.

BG
CZHR
HULT
PLRO
RUSI
SKSR
TR

UA

Curățarea Sistemului 3D Vision (cameră) Очистка системы 3D обзора (камера)



Sistemul 3D Vision funcționează cel mai bine dacă geamurile (A, B, C) sunt curate și fără zgârieturi.

Curățați stratul superficial de praf cu o lavetă moale uscată. Dacă este foarte murdar, puteți folosi un detergent neagresiv pentru curățare.

Система 3D обзора работает оптимальным образом, если окна (A, B, C) содержатся в чистоте и не имеют царапин.

Стирайте мелкую пыль сухой мягкой тканью. В случае сильного загрязнения можно воспользоваться мягким моющим средством.

Curățarea roților Очистка колес

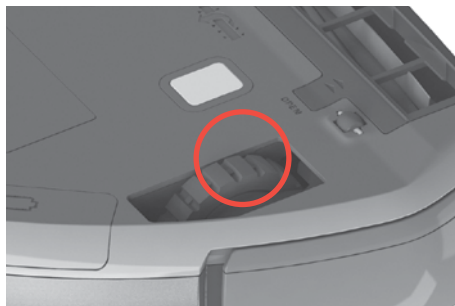

1. Îndepărtați firele de păr sau alte fire care sunt prinse în roțile principale pentru ca acestea să se poată roti liber.

1. Уберите с основных колес намотавшиеся волосы, шерсть и аналогичные загрязнения, чтобы колеса могли свободно вращаться.

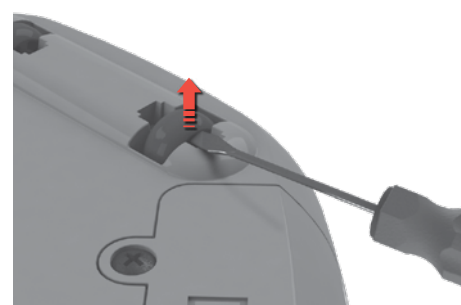

2. Dacă roțile mici se blochează, scoateți-le cu atenție folosind o șurubelniță mică și curățați roțile.

2. Если малые колеса заблокированы, аккуратно снимите их с помощью небольшой отвертки и очистите.

Curățarea Periei laterale Очистка боковой щетки

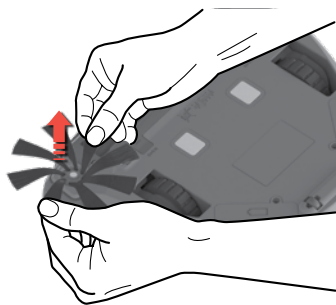

Trageți de Peria laterală pentru a o scoate. Curățați Peria laterală. Prindeți la loc Peria laterală în priză. Peria laterală poate fi schimbată. (Ref: ERK2 / EBSB2)

Потяните боковую щетку на себя и снимите ее.

Очистите боковую щетку. Установите боковую щетку обратно в ее гнездо.

Боковую щетку можно заменять. (Инф.: ERK2 / EBSB2)

Curățarea Rolei perie Очистка щеточного валика



1. Apăsăți cele două clapete și glisați în față capacul rolei perie.

1. Для извлечения щеточного валика нажмите на две защелки и сдвиньте крышку вперед.



2. Scoateți Rola perie și curățați peria și rulmenții. Scoateți firele prinse tăindu-le cu o foarfecă. Montați la loc efectuând operațiile în ordine inversă. Rola perie poate fi înlocuită. (Ref: ERK2)

2. Вытяните щеточный валик и произведите очистку щетки и подшипников. Удалите намотавшиеся нитки, перерезав их ножницами. Установите детали на место, выполнив описанные ранее операции в обратном порядке. Щеточный валик можно заменить. (Инф.: ERK2)

Curățarea canalului de aerisire**Очистка воздуховода**

Scoateți recipientul pentru praf. Îndepărtați resturile blocate în canal de aerisire. Puneți la loc recipientul pentru praf.

Извлеките пылесборник. Удалите мусор, застрявший в воздуховоде. Установите пылесборник на место.

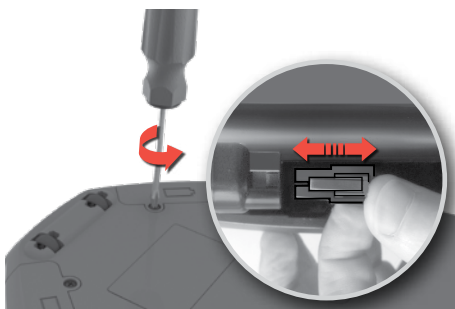
Schimbarea bateriilor**Замена аккумуляторов**

1. Compartimentul bateriei se află în partea de jos a robotului. Cu o șurubelniță (PH2), desfaceți capacele compartimentului bateriei. Înlocuiți seturile de baterii și puneți la loc capacele compartimentului bateriei.

⚠️ Atenție! Schimbați simultan ambele seturi de baterii.

1. Аккумуляторный отсек находится в днище робота. Снимите крышки аккумуляторных отсеков при помощи фигурной отвертки со шлицем (PH2). Замените аккумуляторные батареи и установите крышки аккумуляторных отсеков на место.

⚠️ Предупреждение! Заменять необходимо сразу оба аккумулятора.

2. Folosiți doar baterii originale.

Bateriile trebuie scoase și aruncate în siguranță înainte de casarea aparatului.
(ANC: 406000060)

2. Используйте только оригинальные аккумуляторы.

Перед утилизацией устройства необходимо извлечь из него аккумуляторы и обеспечить их безопасную утилизацию.
(ANC: 406000060)

Curățarea conectorilor de încărcare**Очистка разъемов для подзарядки**

Folosiți o lavetă moale și uscată pentru a curăța regulat conectorii de încărcare de pe stația de încărcare și de sub aparat.

С помощью сухой мягкой ткани регулярно очищайте разъемы для подзарядки на базе для подзарядки и на днище устройства.

Gestionarea erorilor**Устранение ошибок**

1. Dacă apare o eroare, robotul se oprește din aspirare. Pictograma de avertizare va pulsa și este afișat „E:” urmate de un cod de eroare. Difuzorul va descrie, de asemenea, eroarea. După apariția unei erori, apăsați orice buton pentru a reda din nou mesajul audio.

1. При возникновении ошибки робот останавливает процесс уборки. На дисплее в мигающем режиме включается предупредительный символ и отображается код ошибки, **состоящий из буквы «E» и следующих за ней цифр.** Из динамика звучит разъяснение ошибки. При возникновении ошибки нажмите любую кнопку для повторного воспроизведения сообщения об ошибке.





2. După rezolvarea unei erori, apăsați butonul Redare/Pauză pentru a începe aspirarea.
Observație: Pentru o listă completă cu codurile de eroare și soluțiile, consultați instrucțiunile din „Depanarea”.

2. После устранения ошибки Нажмите кнопку «Пуск/Пауза» для запуска процесса уборки.
Примечание. Полный перечень кодов ошибок и способов их устранения см. в разделе «Поиск и устранение неисправностей».

BG
CZHR
HULT
PLRO
RUSI
SKSR
TR

UA

Depanarea

Problemă	Cod de eroare	Cauză	Soluție
Afișajul este stins.	-	Bateria este golită.	Încărcați bateria.
Robotul nu pornește.		Recipientul pentru praf nu este prezent sau nu este închis corect.	Puneți recipientul pentru praf în robot, închideți corect capacul.
	 (x3)	Robotul este ridicat.	Puneți robotul pe podea înainte de a începe.
Robotul nu se mișcă/ nu aspiră bine.	E:10	Tamponul este blocat	Asigurați-vă că tamponul se poate mișca bine și scoateți toate resturile care l-ar putea bloca.
	E:11	Roata din dreapta este blocată	Verificați dacă toate piesele se învârt liber. Curățați și îndepărtați firele prinse de piese, dacă este necesar. Înlocuiți Rola perie sau Peria laterală dacă sunt deteriorate. <i>Consultați „Curățarea și întreținerea” de la pagina 62.</i>
	E:12	Roata din stânga este blocată	
	E:13	Rola perie este blocată	
	E:14	Peria laterală este blocată	
	E:15	Robotul este blocat sau nu poate naviga.	Ridicați și plasați robotul într-un loc unde se poate mișca liber. <i>Consultați „Sfaturi despre cum să obțineți cele mai bune rezultate” de la pagina 59.</i>
	E:16	Sistemul 3D Vision este blocat sau plin de praf.	Curățați sistemul 3D Vision și asigurați-vă că nimic nu blochează vederea. <i>Consultați „Curățarea și întreținerea” de la pagina 62.</i>
		Recipientul pentru praf este plin sau blocat.	Goliți și/sau curățați recipientul pentru praf. <i>Consultați „Golirea recipientului pentru praf” de la pagina 61.</i>
	E:17	Robotul funcționează pe o suprafață care este prea alunecoasă.	Mutați robotul și stația de încărcare într-o nouă poziție și porniți din nou.
Nicio indicare pentru încărcare	-	Cablul de alimentare și adaptorul nu sunt montate corect și/sau nu sunt conectate la priză. Plăcile de încărcare de la robot și Stația de încărcare nu sunt conectate.	Conectați conectorul adaptorului la Stația de încărcare. Conectați cablul de alimentare la priză. Asigurați-vă că Plăcile de încărcare de pe robot și Stația de încărcare sunt conectate. Asigurați-vă că ștecherul și cablul nu sunt deteriorate.
Bateriile se golesc rapid	-	Durata de viață a bateriei a expirat.	Schimbați cele 2 seturi de baterii. <i>Consultați „Schimbarea bateriilor” de la pagina 63.</i>
Probleme legate de baterie	E:20	Este folosită o Stație de încărcare incorectă.	Folosiți doar Stația de încărcare Electrolux furnizată împreună cu robotul. Dacă Stația de încărcare trebuie înlocuită, folosiți Stația de încărcare Electrolux (ANC: 406000071).
	E:21	Bateriile funcționează incorect în timpul utilizării.	Schimbați cele 2 seturi de baterii. <i>Consultați „Schimbarea bateriilor” de la pagina 63.</i>
	E:22	Temperatura produsului este prea ridicată.	Lăsați robotul în pauză în afara stației de încărcare timp de 6 ore.
	E:23	Bateriile nu sunt conectate corect la robot.	Conectați bateriile la robot. <i>Consultați „Schimbarea bateriilor” de la pagina 63.</i>
Ora nu este afișată.	- - - -	Ora curentă nu este afișată.	Atunci când robotul este conectat la WiFi, ora va fi setată automat.

Problemă	Cod de eroare	Cauză	Soluție
Robotul afișează o oră incorectă.		Robotul nu a primit ora actualizată de la rețeaua WiFi.	Asigurați-vă că robotul este conectat la rețeaua WiFi și așteptați să primească ora corectă. Dacă nu se actualizează în termen de 24 de ore, refaceți procedura de conectare.
Camera nu este aspirată bine, însă robotul revine la Stația de încărcare.	-	Robotul revine la Stația de încărcare pentru a-și încărca bateriile.	Robotul va continua automat programul de aspirare imediat după ce bateriile sunt încărcate.
A fost aspirată apă în robot.	-	-	Înlocuirea motorului trebuie să se realizeze la un centru de service Electrolux autorizat. Deteriorarea motorului cauzată de pătrunderea apei nu este acoperită de garanție.
Problemă software	E:30	Software-ul nu funcționează corect.	Actualizați software-ul robotului.
	E:31	Upgrade-ul software a eșuat.	Reluați actualizarea software.
Service necesar	E:40	-	Contactați un centru de service autorizat Electrolux.
Eroare de sistem	E:41	Eroare internă.	Reporniți operațiunea dorită.
	E:42		

Pentru mai multe probleme, consultați zona de service din aplicație sau de pe site-ul nostru web.

Consumabile și accesorii

 www.electrolux.com/shop



Set de performanță PUREi9
Ref: ERK2
PNC: 9001677674



Perie Power PUREi9
REF: EBSB2
PNC: 9001683938

1x



3x

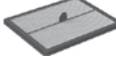

3x



4x





Stație de încărcare
ANC: 406000071



Set de baterii
ANC: 406000060



Поиск и устранение неисправностей

Неисправность	Код ошибки	Причина	Способ устранения
На дисплее ничего не отображается.	-	Аккумулятор разряжен.	Зарядите аккумулятор.
Робот не запускается.	  (x3)	Пылесборник отсутствует или не закрыт надлежащим образом.	Вставьте в робота пылесборник и надлежащим образом закройте крышку.
		Робот поднят.	Перед началом работы установите робота на пол.
Робот не двигается/не производит уборку надлежащим образом	E:10	Бампер заклинило	Убедитесь, что бампер двигается надлежащим образом, и удалите загрязнения мешающие ему.
	E:11	Правое колесо заклинило	Убедитесь, что все детали свободно вращаются. При необходимости произведите очистку и удалите намотавшиеся нитки. Замените щеточный валик или боковую щетку в случае их повреждения. См. раздел «Чистка и техническое обслуживание» на стр. 62.
	E:12	Левое колесо заклинило	
	E:13	Щеточный валик заклинен	
	E:14	Боковая щетка заклинена	Поднимите робота и поставьте его туда, где он сможет свободно передвигаться. См. раздел «Полезные советы: как достичь оптимальных результатов» на стр. 59.
	E:15	Робот застрял или не может ориентироваться в пространстве.	
	E:16	Система 3D обзора заблокирована или засорена.	Очистите систему 3D обзора и убедитесь, что ничего не мешает обзору. См. раздел «Чистка и техническое обслуживание» на стр. 62.
	Пылесборник полон или заблокирован	Удалите содержимое и/или очистите пылесборник. См. раздел «Очистка пылесборника» на стр. 61.	
E:17	Робот работает на слишком скользкой поверхности.	Переместите робота и базу для подзарядки в другое место и запустите уборку заново.	
Индикатор зарядки не работает	-	Шнур питания и адаптер не соединены надлежащим образом и/или не подключены к сети.	Вставьте разъем адаптера в базу для зарядки. Подключите шнур питания к электросети. Убедитесь, что контакты для зарядки на базе и на роботе касаются друг друга.
		Контакты для зарядки на базе и на роботе не соприкасаются.	Проверьте вилку и шнур питания на предмет отсутствия повреждений.
Аккумуляторы быстро разряжаются	-	Истек срок службы аккумуляторов.	Замените 2 блока аккумуляторных батарей. См. раздел «Замена аккумуляторов» на стр. 63.
Неисправности аккумуляторных батарей	E:20	Используется неправильная база для зарядки.	Используйте только оригинальную базу для подзарядки Electrolux, входящую в комплект поставки робота-пылесоса. Если необходимо заменить базу для подзарядки, то используйте базу Electrolux (ANC: 406000071).
	E:21	Неисправность аккумуляторов во время эксплуатации.	Замените 2 блока аккумуляторных батарей. См. раздел «Замена аккумуляторов» на стр. 63.
	E:22	Температура устройства слишком высока.	Оставьте робота в режиме паузы на 6 часов вне базы для зарядки.
	E:23	Плохое подключение аккумуляторов к роботу-пылесосу.	Подключите аккумуляторы к роботу. См. раздел «Замена аккумуляторов» на стр. 63.

Неисправность	Код ошибки	Причина	Способ устранения
Время не отображается.	- - - -	Не установлено текущее время.	При подключении робота к сети WiFi время устанавливается автоматически.
На дисплее робота отображается неправильное время.	-	Робот не получил обновление времени их сети WiFi.	Убедитесь, что робот подключен к сети WiFi, и дождитесь момента, когда он получит правильное время. Если в течение 24 часов обновления не произошло, повторите операцию подготовки робота к работе.
Робот вернулся на базу, но часто уборки удовлетворительное.	-	Робот вернулся на базу для подзарядки аккумуляторов.	Робот автоматически продолжит выполнение программы уборки после подзарядки аккумуляторов.
В робот попала вода.	-	-	Двигатель необходимо заменить в официальном сервисном центре Electrolux. На повреждения двигателя, возникшие в результате попадания в него воды, гарантия не распространяется.
Неисправность программного обеспечения	E:30	Программное обеспечение работает неправильно.	Обновите программное обеспечение.
	E:31	Не удалось выполнить обновление программного обеспечения.	Повторите процедуру обновления программного обеспечения.
Требуется техническое обслуживание	E:40	-	Обратитесь в авторизованный сервисный центр Electrolux.
Ошибка системы	E:41	Внутренняя ошибка.	Запустите заново требуемую операцию.
	E:42		
При возникновении любых других проблем, пожалуйста, ознакомьтесь с информацией в разделе технической поддержки приложения или на нашем веб-сайте.			

Расходные материалы и принадлежности

 www.electrolux.com/shop

 Эксплуатационный комплект PUREi9
Инф.: ERK2
PNC: 9001677674

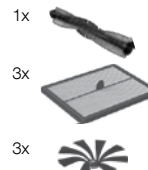

 Щетка с приводом ИНФ.: EBSB2
PNC: 9001683938

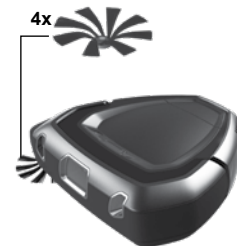

 База для зарядки
ANC: 406000071



 Аккумуляторная батарея
ANC: 406000060

BG
CZHR
HULT
PLRO
RUSI
SKSR
TR

UA

Varnostna navodila

To napravo lahko uporabljajo otroci od osmega leta naprej ter osebe z zmanjšanimi telesnimi, čutnimi ali razumskimi sposobnostmi ali s pomanjkanjem izkušenj ter znanja le pod nadzorom ali če so dobili ustrezna navodila glede varne uporabe naprave in če se zavedajo nevarnosti, ki obstajajo.

Robota morate uporabljati samo za običajno sesanje v domačem/zaprtem okolju.

Robota morate hraniti v suhem prostoru.

Vsa servisna dela ali popravila morajo opraviti v pooblaščenem Electroluxovem servisnem centru.

Robota pred čiščenjem ali vzdrževalnimi deli na njem izključite. Otrokom ne dovolite, da bi se igrali z napravo.

Embalažni material, npr. plastične vrečke ali vrečke iz blaga, ne sme biti dosegljiv otrokom, da preprečite zadušitev.

Robot je zasnovan za določeno napetost. Preverite, ali je napajalna napetost enaka tisti s ploščice za tehnične navedbe na napajalnem adapterju.

Uporabite samo originalno polnilno postajo in adapter, ki sta zasnovana za robota.

Robota ne uporabljajte:

- Na vlažnih območjih.
- V bližini vnetljivih plinov itd.
- Ko je videti poškodovan.
- Za sesanje ostrih predmetov ali tekočin.
- Za sesanje vročega ali hladnega pepela, cigaretnih ogorkov itd.
- Za sesanje drobnega prahu, npr. od mavca, betona, moke, vročega ali hladnega pepela.
- Robota ne puščajte na neposredni sončni svetlobi.
- Robota ne izpostavljajte močni vročini.
- Paketa baterij v robotu ne smete razstavljati, povzročiti kratkega stika na njem ali postavljati ob kovinsko površino. Uporabljajte samo paket baterij, zasnovan za robota.

- Baterije je treba odstraniti iz naprave, preden jo zavržete.
- Naprava med odstranjevanjem baterije ne sme biti priključena na električno omrežje.
- Baterijo morate odstraniti na varen način.
- Robota nikoli ne uporabljajte brez filtra.
- Ne dotikajte se valjčne ščetke, ko sesalnik deluje in se ščetka obrača. Med delovanjem robota se ne dotikajte koles.

Če robota uporabljate na način, ki ni skladen z zgornjimi priporočili, se lahko hudo poškodujete ali poškodujete izdelek. Takšnih poškodb ali škode ne krije garancija ali Electrolux.

Garancija ne krije skrajšanja časa delovanja baterije zaradi starosti ali uporabe baterije, ker je življenjska doba baterije odvisna od dolžine in pogostosti uporabe robota.

Pred sesanjem s tal odstranite majhne in občutljive predmete, kot so oblačila, vrvice od zaves, papir in napajalni kabli. Če naprava zapelje čez napajalni kabel in ga povleče za sabo, obstaja nevarnost, da bo povlekla predmet z mize ali police.

Robot je zasnovan tako, da ne premika večjih predmetov, ki so mu napoti. Predmeti, kot so stoli, lahko zato ostanejo na tleh, saj lahko robot sesa okrog njih.

Močna luč, stene z ogledali, okna, ki segajo od tal do stropa, in zelo sijoči predmeti lahko motijo sistem 3D pogleda.

Obiščite naše spletno mesto za:



Pridobitev nasvetov glede uporabe, brošure, odpravljanje težav, servisne informacije:
www.electrolux.com



Registracijo svojega izdelka za boljšo storitev:
www.electrolux.com/productregistration



Nakup dodatkov in potrošnega materiala za vašo napravo:
www.electrolux.com/shop

Priporočeno delovanje, polnjenje in okolje za shranjevanje baterijskih izdelkov Electrolux

1. Delovanje, polnjenje in pogoji shranjevanja

Ta izdelek je namenjen uporabi v običajnem gospodinjstvu in ga ne smete izpostavljati neobičajnim temperaturam.

Če želite zaščititi notranje dele izdelka, tega ne smete shranjevati, polniti ali z njim upravljati v naslednjih primerih:

- Pri temperaturi prostora, nižji od 10 °C ali višji od 30 °C.
- Če izdelek shranite pri temperaturi, nižji od 10 °C ali višji od 30 °C: Počakajte nekaj ur, da se notranji sestavni deli izdelka pred uporabo ohladijo ali segrejejo in posušijo. Z uporabo in shranjevanjem zunaj temperaturnega intervala lahko poškodujete izdelek ali skrajšate njegovo življenjsko dobo.
- Pri stopnjah vlažnosti, nižjih od 20 % ali višjih od 80 % (nekondenzirajoča).

Izdelek polnite najmanj 24 ur:

- Pred prvo uporabo.
- Pred daljšim shranjevanjem. (Pred daljšim shranjevanjem odstranite baterije iz robota.)
- Po daljšem shranjevanju.

2. Opozorilo za kondenzacijo

Znotraj izdelka se lahko nabere kondenz v naslednjih pogojih:

- Če enoto prestavite s hladnega na toplo mesto.
- V pogojih z zelo visoko vlažnostjo.
- Po ogrevanju hladnega prostora.

Pred uporabo počakajte nekaj ur, da se notranji sestavni deli izdelka segrejejo in posušijo.

3. Za ohranitev življenjske dobe baterije in učinkovitosti:

- Naj se robot v času neuporabe napaja.
- Po sesanju ga čim prej napolnite. Predolgo čakanje lahko vpliva na baterije.

Skrb za okolje



Ta simbol na izdelku pomeni, da izdelek vsebuje vgrajeno baterijo za ponovno polnjenje, ki je ni dovoljeno odlagati z običajnimi gospodinjskimi odpadki.



Ta simbol na izdelku ali njegovi embalaži pomeni, da z izdelkom ni dovoljeno ravnati kot z običajnimi gospodinjskimi odpadki. Izdelek za recikliranje nesite na ustrezno zbirno mesto ali v Electroluxov servisni center, kjer lahko na varen in profesionalen način odstranijo in reciklirajo baterijo in električne dele. Upoštevajte pravila v vaši državi za ločeno zbiranje električnih izdelkov in baterij za ponovno polnjenje.

Pomoč strankam in servisna služba

Ko kličete Electroluxov servisni center, imejte pri roki naslednje podatke:

- Številko modela
- Številko izdelka
- Serijsko številko

Podatke najdete na ploščici za tehnične navedbe.

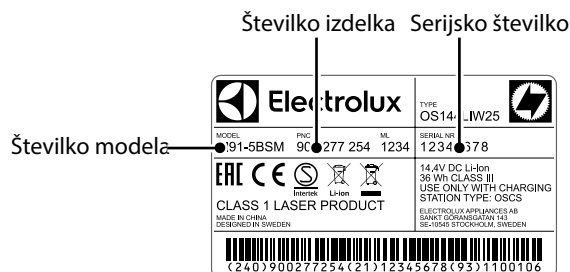

Bezpečnostné pokyny

Tento spotrebič smú používať deti staršie ako 8 rokov a osoby so zníženou fyzickou, zmyslovou alebo psychickou spôsobilosťou alebo nedostatkom skúseností a znalostí, iba ak sú pod dozorom zodpovednej osoby alebo ak boli zodpovednou osobou poučené o bezpečnom používaní spotrebiča a rozumejú prípadným rizikám.

Robot by ste mali používať len na bežné vysávanie v domácnostiach/vo vnútri.

Uistite sa, že robot skladujete na suchom mieste.

Všetky servisné alebo opravárske práce smie vykonávať len autorizované servisné stredisko spoločnosti Electrolux.

Pred čistením alebo údržbou vyberte robot z nabíjačky.

Nedovoľte, aby so spotrebičom sa hrali deti.

Obalový materiál, napr. plastové alebo textilné vrecká, udržiavajte mimo dosahu detí, aby ste predišli uduseniu.

Každý robot je navrhnutý na určité napätie. Skontrolujte, či je vaše napájacie napätie rovnaké, ako je uvedené na štítku s technickými údajmi na nabíjacom adaptéri.

Používajte len originálnu nabíjaciu stanicu a adaptér určený pre robot.

Robot nikdy nepoužívajte:

- na vlhkých miestach,
- blízko horľavých plynov a pod.,
- keď spotrebič vykazuje viditeľné znaky poškodenia,
- na ostrých predmetoch ani tekutinách,
- na horúci ani studený popol, zapálené cigaretové ohorky, a pod.,
- na jemný prach, napríklad zo stierky, betónu, múky, horúceho alebo studeného popola.
- Nevystavujte robot silnému teplu.
- Články akumulátora sa nesmú rozoberať, skratovať ani umiestňovať na kovový povrch. Používajte len akumulátory, ktoré sú určené pre daný robot.
- Akumulátor sa musí pred likvidáciou odstrániť zo spotrebiča.

- Pred likvidáciou robota z neho vyberte akumulátor,
- Spotrebič nesmie byť počas vyberania akumulátora pripojený k sieti.
- Postarajte sa o bezpečnú likvidáciu akumulátora.
- Nikdy nepoužívajte robot bez filtra.
- Keď je vysávač zapnutý a kefovacie valček sa otáča, nedotýkajte sa kefovacieho valčeka. Nedotýkajte sa koliesok spotrebiča počas jeho činnosti

Použitie robota za uvedených okolností môže spôsobiť vážne zranenie osôb alebo poškodenie spotrebiča. Na takéto zranenia a poškodenia sa nevzťahuje záruka spoločnosti Electrolux.

Záruka sa nevzťahuje na zníženie prevádzkovej doby akumulátora z dôvodu veku alebo používania akumulátora, pretože jeho životnosť závisí od toho, ako dlho sa robot používal a koľkokrát.

Pred vysávaním zodvihnite zo zemi malé a jemné predmety, ako napr. oblečenie, závesy, záclony, papiere a napájacie šnúry. Ak prejde spotrebič cez napájací kábel, existuje riziko stiahnutia daného predmetu zo stola alebo police.

Robot je navrhnutý tak, aby nepresúval žiadne veľké predmety, ktoré mu stoja v ceste. Predmety, ako napr. stoličky, je preto možné nechať na podlahe, pretože robot povysáva okolo nich.

Silné svetlo, zrkadlové steny, okná od zeme až po strop a veľmi lesklé predmety môžu negatívne ovplyvňovať systém 3D videnia.

Navštívte našu stránku, kde nájdete:

tipy na používanie, brožúry, riešenie problémov a informácie o údržbe:

www.electrolux.com



zaregistrujte si výrobok a využívajte ešte lepšie služby:

www.electrolux.com/productregistration



kúpte si príslušenstvo a spotrebný tovar pre svoje zariadenie:

www.electrolux.com/shop

Odporúčané prevádzkové podmienky, nabíjanie a skladovanie akumulátorových výrobkov od spoločnosti Electrolux

1. Prevádzkové, nabíjacie a skladovacie podmienky

Tento výrobok je určený na použitie v bežnom domácom prostredí a nemal by byť vystavený iným ako bežným teplotám.

Na ochranu interných častí by ste produkt nemali skladovať, nabíjať ani prevádzkovať:

- pri okolitej teplote nižšej ako 10 °C alebo vyššej ako 30 °C.
- Ak sa produkt skladuje pri teplote nižšej ako 10 °C alebo vyššej ako 30 °C. Pred použitím počkajte niekoľko hodín, kým sa vnútorné komponenty nezohrejú alebo neochladia a nevyschnú. Používanie a skladovanie pri teplotách mimo daného rozmedzia môže poškodiť produkt alebo znížiť jeho životnosť.
- Úroveň vlhkosti menej ako 20 % alebo viac ako 80 % (nekondenzujúca)

Výrobok nabíjajte minimálne 24 hodín:

- pred prvým použitím,
- pred dlhodobším skladovaním (pred dlhodobým skladovaním vyberte z robota akumulátor),
- po dlhodobom skladovaní.

2. Upozornenie na kondenzáciu pary

Vo vnútri spotrebiča sa môže kondenzovať para za týchto okolností:

- jednotka je premiestnená zo studeného na teplé miesto,
- v prostredí s vysokou úrovňou vlhkosti,
- po vyhriatí studenej miestnosti.

Pred použitím počkajte niekoľko hodín, kým sa vnútorné komponenty produktu nezohrejú a nevyschnú.

3. V záujme zachovania životnosti a výkonnosti akumulátora:

- keď robot nepoužívate, vždy ho nabíjajte.
- po vysávaní ho nabíjajte ihneď, ako je to možné. Ak budete čakať príliš dlho, môžete poškodiť akumulátor.

Otázky ochrany životného prostredia



Symbol na výrobku označuje, že tento výrobok obsahuje vstavaný akumulátor, ktorý sa nesmie likvidovať s bežným domovým odpadom.



Symbol na výrobku alebo na obale znamená, že sa s ním nesmie zaobchádzať ako s komunálnym odpadom. Postarajte sa o recykláciu výrobku a odneste ho do oficiálnej zberne recyklovateľného odpadu alebo do servisného strediska spoločnosti Electrolux, kde vedia, ako bezpečne a odborne odstrániť a recyklovať batériu a elektrické súčiastky. Riadte sa príslušnými predpismi, ktoré sa vzťahujú na zber elektrických výrobkov a nabíjateľných batérií/akumulátorov.

Starostlivosť o zákazníka a servis

Pri kontaktovaní servisu si nezabudnite pripraviť tieto údaje:

- číslo modelu,
- číslo PNC,
- výrobné číslo.

Tieto informácie nájdete na výrobnom štítku.

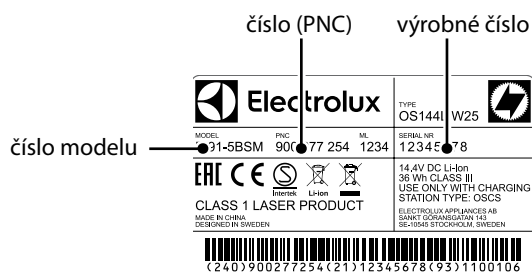

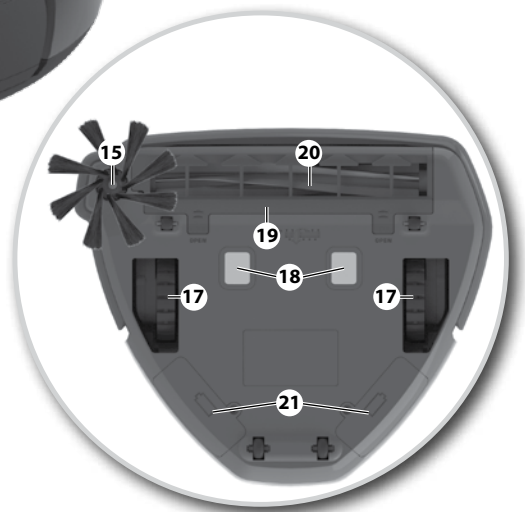
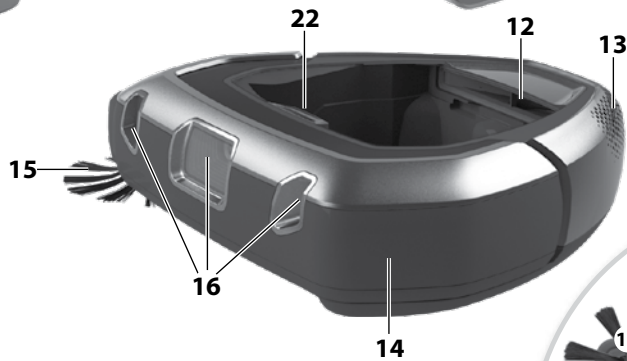
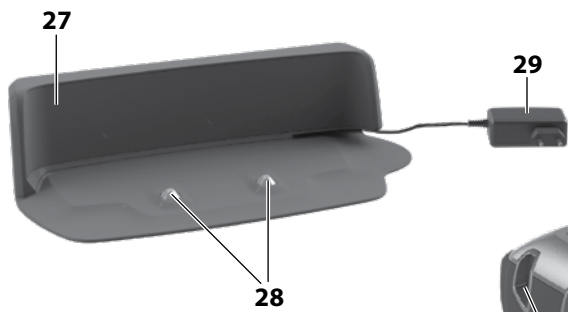
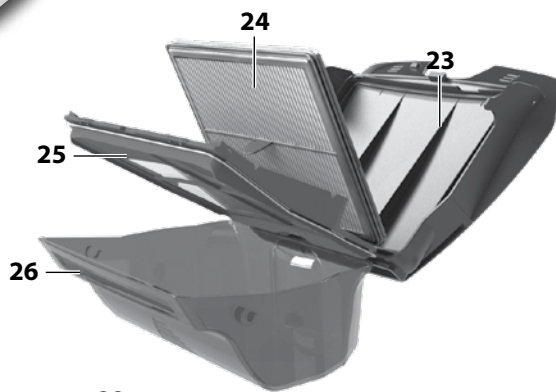

Slovenščina

Pred začetkom

- Robotski sesalnik Electrolux PUREi9 vzemite iz embalaže in preverite, ali je priložena vsa dodatna oprema.*
- Natančno preberite navodila za uporabo.
- Še posebej bodite pozorni na poglavje z varnostnimi navodili.

Priporočamo, da si pred prvo uporabo prenesete aplikacijo »PUREi9« in posodobite programsko opremo.

Uživajte z robotskim sesalnikom Electrolux PUREi9!

Vsebina:

Varnostna navodila	66
Informacije za potrošnika in trajnostna politika	66
Uporaba robota	72
Povezava z aplikacijo »PUREi9«	73
Nasveti za doseganje najboljših rezultatov	75
Praznjenje posode za prah	77
Čiščenje/Zamenjava filtra	77
Čiščenje in vzdrževanje	78
Zamenjava baterij	79
Obravnavanje napak	79
Odpavljanje težav	80

Opis robotskega sesalnika

1 Prikazovalnik/Upravljalna plošča
2 Tipka za funkcijo EKO
3 Tipka za sesanje POSAMEZNEGA PREDELA
4 Tipka Začetek/Prekinitev / Tipka Izklop (pritiskanje dalj časa)
5 Tipka »Domov«
6 Ura
7 Indikator posode za prah
8 Indikator povezave WIFI
9 Indikator načrtovanega sesanja
10 Opozorilni indikator
11 Indikator stanja baterije
12 Ventilator
13 Odvod zraka
14 Odbijač
15 Stranska krtača
16 Sistem 3D pogleda (kamera)
17 Glavna kolesa
18 Konektorji za polnjenje
19 Pokrov valjčne ščetke
20 Valjčna ščetka
21 Predelki za baterije
22 Gumb za sprostitvev posode za prah
23 Pokrov posode za prah
24 Filter
25 Okvir filtra (in mrežica)
26 Posoda za prah
27 Polnilna postaja
28 Konektorji za polnjenje
29 Adapter za polnjenje in kabel

* Dodatna oprema se lahko razlikuje od modela do modela.

Slovensko

Pred začetim

- Vybalte robotický vysávač Electrolux PUREi9 a skontrolujte, či nechýba nejaké príslušenstvo.*
- Dôkladne si prečítajte návod na používanie.
- Dbajte predovšetkým na kapitolu s bezpečnostnými pokynmi.

Pred prvým použitím vám odporúčame si stiahnuť aplikáciu »PUREi9« a aktualizovať softvér

Užívajte si svoj robotický vysávač Electrolux PUREi9!

Obsah:

Bezpečnostné pokyny	68
Informácie pre používateľa a zásady udržateľnosti	68
Ako používať robot	72
Ako pripojiť aplikáciu »PUREi9«	73
Tipy na dosiahnutie najlepších výsledkov	75
Vyprázdňovanie nádoby na prach	77
Čistenie/výmena filtra	77
Čistenie a údržba	78
Výmena akumulátorov	79
Riešenie porúch	79
Odstraňovanie problémov	81

Popis robotického vysávača

1 Displej/ovládaci panel
2 Tlačidlo funkcie ECO
3 Tlačidlo BODOVÉHO vysávania
4 Tlačidlo Spustiť(Play)/Prestávka(Pause) / Tlačidlo vypnutia (dlhé stlačenie)
5 Tlačidlo Domov na návrat k úvodnému zobrazeniu
6 Hodiny
7 Tlačidlo nádoby na prach
8 Ukazovateľ pripojenia wi-fi
9 Indikátor naplánovaného vysávania
10 Výstražný ukazovateľ
11 Ukazovateľ stavu akumulátora
12 Ukazovateľ stavu akumulátora
13 Výstup vzduchu
14 Nárazník
15 Bočná kefa
16 3D systém videnia (kamera)
17 Hlavné kolieska
18 Nabíjacie konektory
19 Kryt kefovacieho valčeka
20 Kefovací valček
21 Priehradky na akumulátor
22 Uvoľňovacie tlačidlo nádoby na prach
23 Kryt nádoby na prach
24 Filter
25 Rám filtra (a sieťka)
26 Nádobka na prach
27 Nabíjacia základňa
28 Nabíjacie konektory
29 Napájací adaptér a kábel

* Príslušenstvo sa môže líšiť v závislosti od modelu.

BG
CZHR
HULT
PLRO
RUSI
SKSR
TR

UA

Namestitev robotskega sesalnika

Inštalácia robotického vysávača

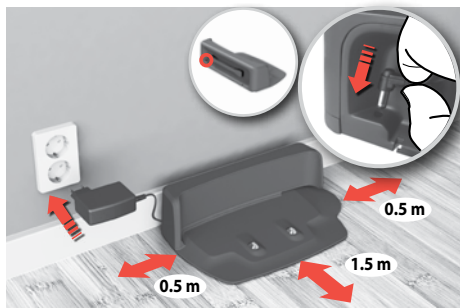

1. Polnilno postajo postavite na tla ob steno. Adapter priključite na napajalno vtičnico ob strani postaje. Vtaknite vtič napajalnega kabla v vtičnico. Prekomeren kabel navijte na hrbtno stran postaje. Poskrbite za 0,5 m praznega prostora ob straneh in 1,5 m na sprednji strani polnilne postaje. **Model z WiFi:** Postajo postavite v doseg brezžičnega usmerjevalnika.

1. Položite nabijaciu základňu na podlahu a oprite ju o stenu. Pripojte adaptér k napájaciemu konektoru na bočnej strane základne. Zapojte zástřičku spotřebiča do zásuvky elektrické sítě. Nadbytočný kábel navijte na zadnej strane základne. Uistite sa, že na stranách je 0,5 m voľný priestor a pred nabíjacou základňou je 1,5 m voľný priestor. **Model wi-fi:** Položte základňu v dosahu routera wi-fi.

Stanje baterije/polnjenja

Stav akumulátora/nabíjania

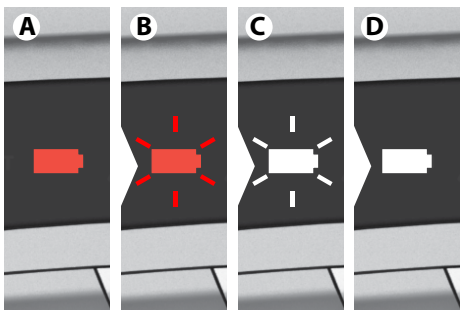

1. Rdeča baterija (A) pomeni, da je treba robota napolniti. **Utrpanje rdeče lučke (B):** Robot se polni – Nizka raven napolnjenosti. **Utrpanje bele lučke (C):** Robot je dovolj napolnjen za uporabo. (Pritisnite tipko Začetek/Prekinitve za sesanje.) **Bela lučka (D):** Robot je pripravljen za uporabo. Celoten čas polnjenja je ~ 3 ure.

1. Črvený akumulátor (A) znamená, že je potřebné robot nabíť. **Blikající červený ukazovatel' (B):** Robot sa nabíja - nízka úroveň nabíjania. **Blikající bílý ukazovatel' (C):** Robot je dost' nabíť, aby ste ho mohli používať. (Na vysávanie stlačte tlačidlo Play/Pause.) **Biely ukazovatel' (D):** Robot je pripravený, môžete ho používať. Vysávač sa plne nabíja asi za 3 hodiny.



2. Namestite stransko krtačo.

Opomba: če robota uporabljate za sesanje prostorov s preprogo, odstranite stransko krtačo za najboljše rezultate sesanja.

2. Nasadte bočnú kefku.

Poznámka: Ak sa robot používa na vysávanie miestností s kobercom na celej podlahe, na dosiahnutie najlepších výsledkov odstráňte bočnú kefku.



3. Robota postavite na polnilno postajo.

Ikona baterije utripa in na ta način ponazarja polnjenje robota.

3. Umieštnite robot do nabíjacej základne.

Rozbliká sa indikátor akumulátora, čo znamená, že sa robot nabíja.



2. Za ohranitev življenjske dobe baterije in učinkovitosti:

- Naj se robot v času neuporabe napaja.
- Po sesanju ga dajte čim prej polniti na polnilno postajo. Predolgo čakanje lahko vpliva na baterije.

2. V záujme zachovania životnosti a výkonnosti akumulátora:

- keď robot nepoužívate, vždy ho nabíjajte.
- Nabíte ho v nabíjacej základni čo najskôr po dokončení vysávania. Ak budete čakať príliš dlho, môžete poškodiť akumulátor.

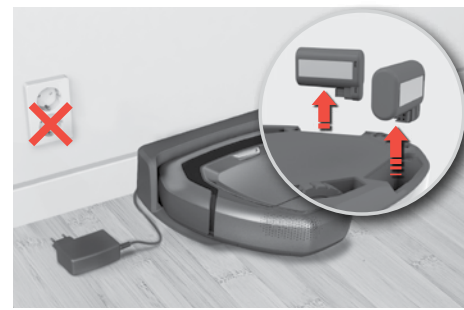

3. Shranjevanje (izključen): Če robota shranite in ga dalj časa ne polnite, odstranite baterije in jih shranite posebej. (Baterije napolnite, preden jih odstranite). *Za odstranitev baterij si oglejte navodila na strani 79.*

3. Skladovanie (nezapojený): V prípade, že budete dlhodobo skladovať robot bez nabitia, vyberte akumulátor a odložte ich samostatne. (Akumulátor pred vybratím nabite). *Informácie, ako vybrať akumulátor, si pozrite pokyny na str. 79.*

**Povezava z aplikacijo »PUREi9«
Pripojenie aplikácie „PUREi9“**



1. Prenesite si aplikacijo »PUREi9« iz trgovine App Store ali Google play in sledite navodilom, da ustvarite račun in se povežete z robotom.

Opomba: telefon mora biti povezan z domačim omrežjem WiFi (2,4 GHz).

1. Stiahnite si aplikáciu „PUREi9“ z App Store alebo Google play, a potom postupujte podľa pokynov, ako si vytvoríte účet a ako pripojiť robot.

Poznámka: Uistite sa, že máte telefón pripojený k domácej sieti wi-fi (2,4 GHz).

*Priporočamo, da si pred prvo uporabo preneseš aplikacijo in posodobíš programsko opremo.
Pred prvým použitím odporúčame stiahnuť si aplikáciu a aktualizovať softvér.*



2. Med postopkom vas bo aplikacija pozvala, da robota obrnete na glavo ter vklopite modul WiFi in skenirate črtno kodo (A) ali jo vnesete ročno (B). Nato še naprej sledite navodilom iz aplikacije.

Opomba: preden robota obrnete, poskrbite, da bo že vsaj eno minuto vklopljen.

2. Počas inštalácie vás aplikácia požiada otočiť robot naopak, aktivovať tak modul wi-fi a zoskenovať čiarový kód výrobného čísla (A) alebo ho môžete zadať ručne (B). Potom ďalej pokračujte podľa pokynov v aplikácii.

Poznámka: pred otočením robota sa uistite, že bol aspoň jednu minútu vypnutý



3. Ko je nastavev končana, robota obrnite v običajen položaj. Zasveti symbol WiFi (A) in na ta način ponazarja povezavo robota z domačim omrežjem.

Opomba: lahko traja nekaj minut, da se ura na robotu samodejno sinhronizira z mobilno napravo.

Opomba: utripajoč symbol WiFi pomeni, da se robot poskúša povezati z omrežjem.

3. Po dokončení nastavenia, otočte robot späť do obvyklej polohy. Rozsvieti sa symbol wi-fi (A), čo znamená, že je robot pripojený k domácej sieti. **Poznámka:** Môže trvať aj nejakú chvíľu, kým sa hodiny na robote automaticky zosynchronizujú s mobilným zariadením.

Poznámka: Blikajúci symbol wi-fi znamená, že sa robot snaží pripojiť na sieť.

**Razpored sesanja
Naplánovanie vysávania**



Sesanje lahko načrtujete v aplikácii (dnevi in čas)

Vysávanie môžete naprogramovať v aplikácii (deň a čas)

**Načini sesanja
Režim vysávania**

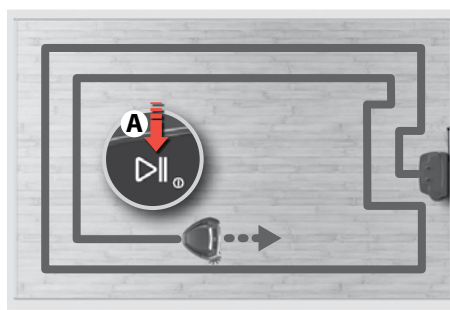

1. Pritisnite tipko Začetek/Prekinitev (A) za začetek sesanja. Nekaj sekund po zagonu se sesanje začne. Robot začne sesati vzdolž sten (ob robu) in nato proti notranjosti prostora.

Opomba: na kratko pritisnite tipko »Začetek/Prekinitev« (A), da prekinete sesanje, ali pa jo pritisnite in držíte, da sesanje končate.

1. Vysávanie spustíte stlačením tlačidla Play/Pause (A). Vysávanie sa spustí po niekoľkých sekundách po zapnutí. Robot začne vysávať popri stenách a postupne sa presúva smerom dovnútra.

Poznámka: Na prerušenie vysávania stlačte nakrátko tlačidlo „Play/Pause“ (A) alebo ho stlačte a podržte, čím vysávanie ukončíte.

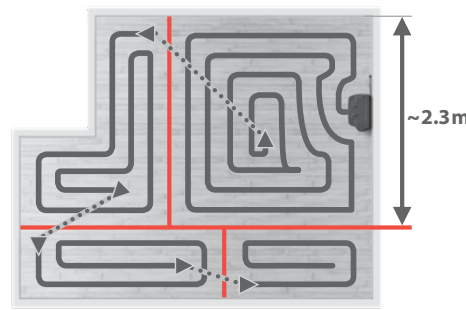

2. Veliki prostori se razdelijo v celice velikosti največ 2 x 2.3 m.

Opomba: vzorec sesanja je bolj učinkovit, če robot začne ob steni.

2. Velké miestnosti budú rozdelené na bunky z rozlohou najviac 2 x 2.3 m.

Poznámka: Vzorec vysávania je najefektívnejší, ak začne robot vedľa steny.

BG
CZ

HR
HU

LT
PL

RO
RU

SI
SK

SR
TR

UA

Samodejni priklop na polnilno postajo/polnjenje Automatické dokovanie/nabíjanie

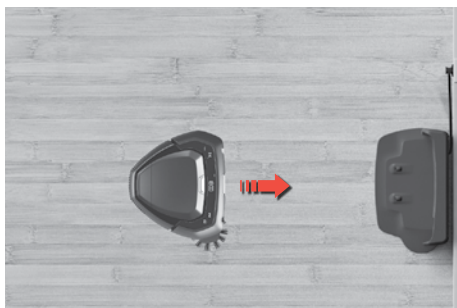

Ko je sesanje končano, se robot samodejno vrne na polnilno postajo.

Opomba: če se robot ni zagnal na polnilni postaji, se ob koncu sesanja vrne na začetno mesto.

Po dokončení vysávania sa robot automaticky vráti do nabíjacej stanice.

Poznámka: Ak robot nezačne z nabíjacej stanice, po skončení sa vráti do začiatočnej pozície.

Samodejno polnjenje med sesanjem Automatické dobíjanie počas vysávania

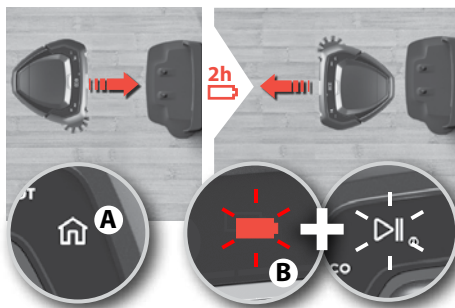

Če je med sesanjem potrebno polnjenje, zasveti tipka »Domov« in robot se vrne na polnilno postajo. Tipka »Domov« (A) sveti. Baterija in tipka Začetek/Prekinitiev (B) utripata in na ta način ponazarjata, da se robot polni in da se bo vrnil na mesto, kjer se je ustavil. Robot se napolni do 90 % za hitrejše nadaljevanje sesanja. Čas polnjenja je ~ 2 uri.

Ak je potrebné dobiť spotrebič počas vysávania, rozsvieti sa tlačidlo domov a robot sa vráti do nabíjacej stanice. Tlačidlo domov (A) sveti. Symbol akumulátora a tlačidlo Play/Pause (B) blikajú, čo znamená, že sa robot nabíja a že bude pokračovať tam, kde sa zastavil. Robot sa nabíja na 90 %, aby rýchlejšie dokončil vysávanie. Doba nabíjania sú asi 2 hodiny.

Prečkanje praga Prekračovanie prahu

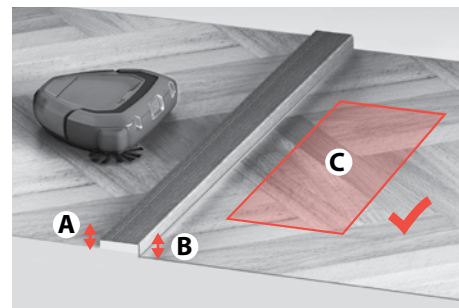

Preden robot prečka prag ali se povzpne čez oviro, se ustavi in preveri:

- višino (A in B) na obeh straneh praga/ovire
- ali na drugi strani ni ovir za nemoteno delovanje (C).

Pred prekočením prahu alebo pred prekážkou sa robot zastaví a skontroluje:

- výšky (A & Ba) na oboch stranách prahu/prekážky,
- či je priestor na druhej strane voľný (C).

VARČEN način Režim ECO



VARČEN način: Za lažje sesanje pritisnete tipko EKO, da zmanjšate moč, podaljšate čas delovanja in znižate raven hrupa. Robot ostane v VARČNEM načinu, dokler ponovno ne pritisnete tipke.

Režim ECO: Na čistenie menej znečistených priestorov stlačte tlačidlo ECO a znižte výkon, čím predĺžite prevádzkovú dobu a znižte úroveň hluku. Robot zostane v režime ECO, kým opätovne nestlačíte tlačidlo.

Priklop na polnilno postajo Dokovanie



Prenehajte s sesanjem in pošlite robota na polnilno postajo: Pritisnite tipko »Domov«. Če se robot ni zagnal na polnilni postaji, se vrne na začetno mesto.

Prestaňte vysávať a pošlite robot do nabíjacej základne: Stlačte tlačidlo Domov. Ak sa robot nespustí z nabíjacej stanice, vráti sa do začiatočnej pozície.

Sesanje POSAMEZNEGA PREDELA BODOVÉ vysávanie



Sesanje POSAMEZNEGA PREDELA (majhno področje, ~ 1 m²): Robota postavite tako, da bo obrnjen proti predelu, in pritisnite tipko SPOT. Robot bo dvakrát posesal predel.

Bodové vysávanie SPOT (malá oblasť, asi 1 m²): Umiestnite robot smerom k danému miestu a stlačte tlačidlo SPOT. Robot povysáva oblasť dvakrát.

Priprava področja sesanja

Príprava priestoru na vysávanie

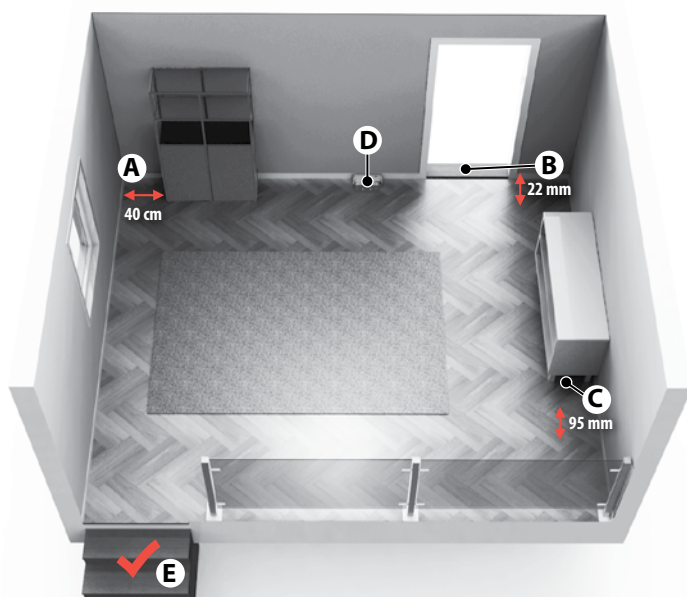

- (A) Okrog pohištva brez nog pustite 40 cm prostora.
- (B) Robot preprosto premaguje pragove višine do 22 mm.
- (C) Sesa pod pohištvom, pod katerim je več kot 95 mm prostora.
- (D) Polnilno postajo postavite na levo stran vrat.
- (E) Robot zazna stopnice in strme predele.

- (A) Okolo nábytku bez nôžok ponechajte asi 40 cm priestor.
- (B) Robot ľahko prekročí prahy do výšky 22 mm.
- (C) Povysáva popod nábytok, ak je priestor pod nábytkom vyšší ako 95 mm.
- (D) Nabíjaciu stanicu umiestnite na ľavú stranu od dverí.
- (E) Robot rozpozná schody a otvorené priestory.

Priprava področja sesanja

Pred sesaním s tal odstranite manjšie in občutlivo predmete, kot so oblačila, vrvíce od zaves, papir in napajalni kable. Če naprava zapelje čez napajalni kábel in ga povleče za sabo, obstaja nevarnosť, da bo povlekla predmet z mize ali police.

Večjih/višijh predmetov, kot so stoli, ni treba predstavljati, saj bo robot posesal okrog njih.

Močna luč, stene z ogledali, okna, ki segajo od tal do stropa, in zelo sijoči predmeti lahko motijo systém 3D pohľadu.

Omejitiev področja sesanja

Robot posesa tla povsod, kjer jih doseže. Če želite omejiti področje sesanja, preprosto zaprite vrata ali na pot postavite oviro.

Praznjenje posode za prah med načrtovaním sesaním

Da bi kar najbolje izkoristili načrtovano sesanje, redno praznite posodo za prah.

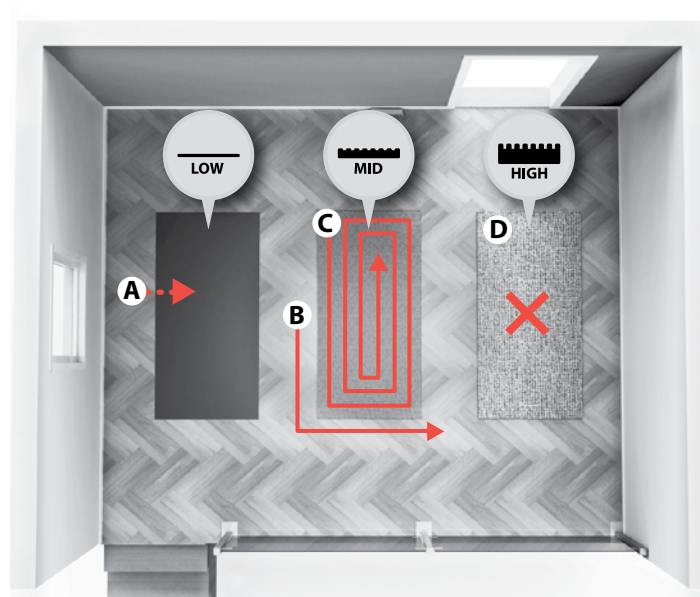

Preproge: Robot sesa

- **tanke preproge:** (A) v istem vzorcu kot prostor,
- **srednje debele preproge:** (B) najprej okrog (C), potem pa pozneje ločeno posesa preprogo
- **debele preproge:** (D) niso posesane. Ko robot pride do roba, nadaljuje s preostalim sesaním.

Koberce: Robot povysáva

- **koberce s krátkym vlasom:** (A) rovnakým spôsobom ako miestnosť,
- **koberce so stredným vlasom:** (B) najprv okolo koberca a neskôr sa vráti a povysáva samotný koberec,
- **koberce s vysokým vlasom:** (D) nevysáva. Keď robot dosiahne hranu, pokračuje vo vysávaní ostatného priestoru

Príprava priestoru na vysávanie

Pred vysávaním odstráňte zo zeme malé a jemné predmete, ako napr. oblečenie, záclony, stuhy, papieri a napájacie šnúry. Ak zariadenie prejde cez napájací kábel a potiahne ho, môže dôjsť k zhodeniu zariadenia zo stola alebo police.

Väčšie/vyššie predmete, ako napr. stoličky, môžete nechať, pretože robot povysáva okolo nich.

Silné svetlo, zrkadlové steny, okná až po zem a veľmi lesklé predmete môžu negatívne ovplyvniť 3D systém videnia.

Obmedzeniu priestoru na vysávanie

Robot povysáva všetky podlahy, ku ktorým má prístup. Ak chcete obmedziť tento priestor, jednoducho zatvorte dvere alebo položte do cesty prekážku.

Vyprázdňovanie nádoby na prach medzi naprogramovanými vysávaniami

Ak chcete dosiahnuť čo najlepšie výsledky naplánovaného vysávania, pravidelne vyprázdňujte nádobu na prach.

BG
CZ

HR
HU

LT
PL

RO
RU

SI
SK

SR
TR

UA



Robota vedno prenašajte z obema rokama, tako da bo sprednji del dvignjen. Ročno premikanje robota:

Premikanje robota med sesanjem ni priporočljivo, ker lahko začne sesati od začetka.

Robot vždy prenašajte, tak že ho uchopíte do oboch rúk so zdvihnutou prednou časťou. Manuálne presúvanie robota:

Presúvanie robota počas vysávania sa neodporúča, pretože môže začať vysávať znova od začiatku.

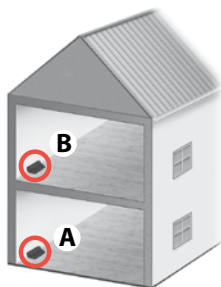

Sesajte hiše z več kot enim nadstropjem lahko olajšate z uporabo dodatne polnilne postaje v vsakem nadstropju. (ANC: 406000071)

Vysávanie viacposchodového domu sa dá zjednodušiť použitím prídavnej nabijacej základne na každom poschodí. (ANC: 406000071)

Izklopite robota / Vypnite robot

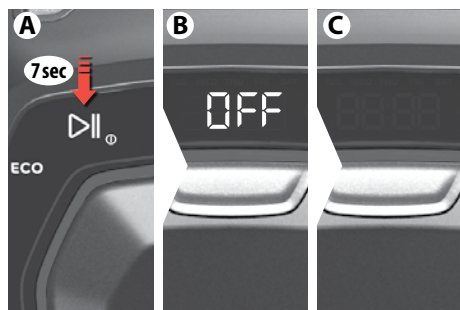

Izklopite robota: Če robota ne boste uporabljali dlje časa, obstaja tudi možnost, da ga izklopite popolnoma. Za to morate upoštevati naslednje korake:

- Gumb za predvajanje (A) na robotu pritisnete za približno 7 sekund.
- Na zaslonu se prikaže »OFF« (B)
- Ko se zaslon izklopi, je popolnoma izklopljen tudi robot.

Vypnite robot: V prípade, že robot nebudete nejaký čas používať, môžete ho úplne vypnúť. Ak tak chcete urobiť, postupujte podľa nižšie uvedených pokynov:

- Tlačidlo spustiť (A) na robote stlačte približno na 7 sekúnd.
- Na displeji (B) sa zobrazí OFF (vypnutý).
- Keď bude displej tmavý, robot je úplne vypnutý (C).



Za ponovni zagon robota in njegovo ponovno uporabo ga namestite na polnilno bazo. Robota lahko izklopite tudi na polnilni bazi. Če ga želite uporabljati, ga morate dvigniti in znova namestiti na polnilno bazo.

Na reštartovanie a opätovné používanie vložte robot do nabijacej stanice. Robot môžete vypnúť aj v nabijacej stanici. Ak ho budete chcieť potom znova používať, musíte ho zdvihnúť a vložiť do nabijacej stanice.

Praznjenje posode za prah

Vyprázdňovanie nádoby na prach



1. Posodo za prah praznite redno ali takrat, ko zasveti ikona posode za prah.

⚠ Če simbol posode za prah sveti še potem, ko izpraznite posodo za prah, očistite filter.

1. Nádoby na prach vyprázdňujte pravidelne alebo keď sa rozsvieti ukazovateľ nádoby na prach.

⚠ Ak zostane symbol nádoby na prach svietiť aj po vyprázdnení, vyčistite filter.

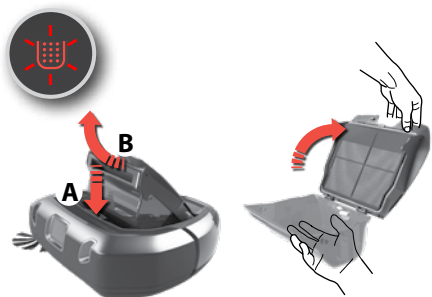

2. Pritisnite tipko za sprostitev (A) in odstranite posodo za prah, tako da jo premaknete navzgor (B).

Odprite pokrov, tako da ga premaknete navzgor.

Posodo za prah izpraznite v koš za smeti.

Opomba: ikona posode za prah utripa in na ta način ponazarja, da je bila posoda za prah odstranjena ali da ni na pravem mestu.

2. Stlačte tlačidlo na uvoľnenie (A) a vyklopením nádoby na prach smerom hore ju vyberte (B).

Kryt filtra otvoríte vyklopením smerom dohora. Obsah nádoby na prach vyprázdnite do odpadkového koša.

Poznámka: Ikona nádoby na prach bliká, čo znamená, že bola vybratá nádoba na prach alebo že nie je v správnej pozícii.



3. Ko izpraznite posodo, zaprite pokrov in ga namestite nazaj.

Posodo za prah postavite nazaj v robota.

Opomba: če posoda za prah ni pravilno vstavljena in pritisnete tipko Začetek/Prekinitev, utripa ikona posode za prah. Posodo za prah pravilno namestite nazaj.

3. Po vyprázdnení obsahu nádoby zatvorte kryt a vráťte ju na svoje miesto

Nádoby na prach vložte späť na svoje miesto v robote.

Poznámka: Ak nie je nádoba na prach na svojom mieste a stlačíte tlačidlo Play/Pause, rozblika sa ikona nádoby na prach. Dajte nádoby na prach na správne miesto.

Čiščenje filtra

Čistenie filtra

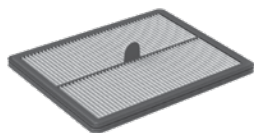

1. Za najblyžšie rezultate priporočamo, da očistite filter vsako 5. sesanje in ga zamenjate vsake pol leta. (Ref: ERK2)

1. Na dosiahnutie najlepšieho výkonu odporúčame vyčistiť filter po každom 5. vysávaní a vymeniť ho každých 6 mesiacov. (Ref: ERK2)

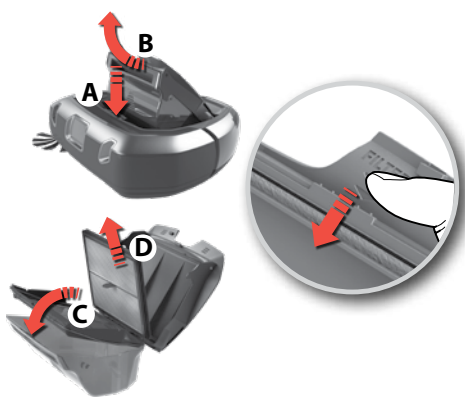

2. Odstranite filter:

Odstranite posodo za prah, tako da jo premaknete navzgor (B). Odprite pokrov, tako da ga premaknete navzgor.

Okvir filtra premaknite navzdol (C).

Odstranite filter (D).

2. Vybratie filtra:

Vyklopením nádoby na prach smerom hore ju vyberiete (B). Kryt filtra otvoríte vyklopením smerom dohora.

Rám filtra vyklopte smerom dole (C).

Vyberte filter (D).

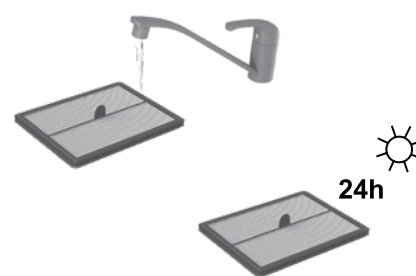

3. Filter izperite s hladno vodo. Potresite okvir filtra, da odstranite vodo. Preden ga namestite nazaj v sesalnik, naj se suši 24 ur.

3. Filter opláchnite studenou vodou. Poklepaním na rám filtra odstráňte vodu. Pred vložením filtra do vysávača ho nechajte na 24 hodín vyschnúť.

BG
CZHR
HULT
PLRO
RUSI
SKSR
TR

UA

Čiščenje sistema 3D pogleda (kamera)**Čistenie 3D systému videnia (kamery)**

Sistem 3D pogleda deluje najbolje, če so okenca (A,B,C) čista in niso opraskana.

S suho mehko krpo očistite prah. Če je močno umazan, ga lahko očistite z blagim čistilnim sredstvom.

3D systém videnia najlepšie funguje, ak sú okná (A,B,C) udržiavané čisté a nie sú poškrábané.

Pomocou suchej mäkkej handry ich očistite od jemného prachu. V prípade intenzívneho znečistenia môžete na vyčistenie použiť jemný čistiaci prostriedok.

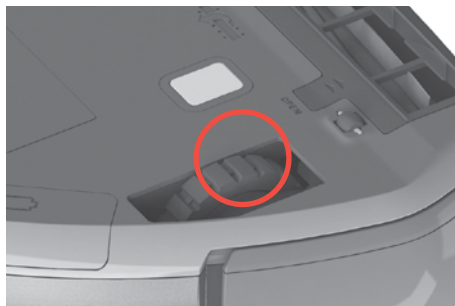
Čiščenje koles**Čistenie koliesok**

1. Z glavnih koles odstranite lase in podobno, da se bodo lahko neovirano obračala.

1. Zamotané vlasy alebo iné vlákna odstráňte z hlavných koliesok, aby sa mohli voľne otáčať.

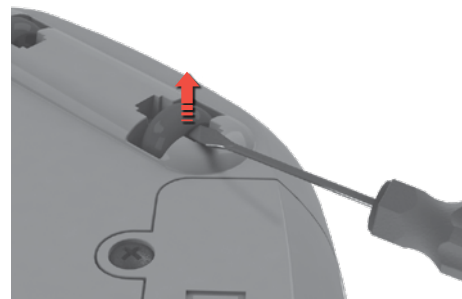

2. Če se majhna kolesa zataknejo, jih previdno odstranite s pomočjo majhnega izvijača in očistite.

2. Ak sa zaseknú malé kolieska, opatrne ich odstráňte pomocou malého skrutkovača a kolesá vyčistite.

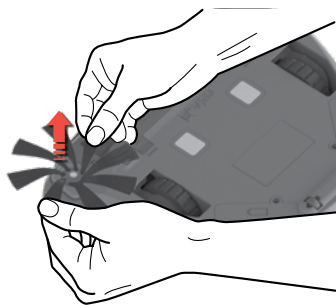
Čiščenje stranske krtače**Čistenie bočnej kefky**

Stransko krtačo potegnite in jo odstranite. Očistite stransko krtačo. Stransko krtačo namestite nazaj v odprtino. Stransko krtačo lahko zamenjate. (Ref: ERK2 / EBSB2)

Potiahnutím vyberiete bočnú kefku. Vyčistite bočnú kefku. Vráťte bočnú kefku do držiaka. Bočná kefka sa dá vymeniť. (Ref: ERK2 / EBSB2)

Čiščenje valjčne ščetke**Čistenie kefovacieho valčeka**

1. Pritisnite zapaha in potisnite pokrov naprej, da odstranite pokrov valjčne ščetke.

1. Stlačením dvoch západiek a posunutím krytu smerom dopredu odstránite kryt kefovacieho valčeka.



2. Izvlecite valjčno ščetko in jo očistite in prav tako ležaje. Odstranite prepletene nitke, tako da jih odstrižete. Namestite nazaj v obratnem vrstnem redu. Valjčno ščetko lahko zamenjate. (Ref: ERK2)

2. Vytiahnite kefovací valček a vyčistite ho spolu s ložiskami. Zamotané vlákna a vlasy odstráňte tak, že ich odstrihnete nožničkami. Kefovací valček vráťte na svoje miesto, zvolte opačný postup. Kefovací valček je možné vymeniť. (Ref: ERK2)

Čištění zračného kanála
Čistenie vzduchových kanálov



Odstráňte posodo za prah. Odstráňte nečistoče iz zračného kanála. Posodo za prah postavite na svoje mesto.

Odstráňte nádobu na prach. Zo vzduchových kanálov odstráňte nanosené nečistoty. Založte nádobu na prach na svoje miesto.

Zamenjava baterij
Výmena akumulátorov

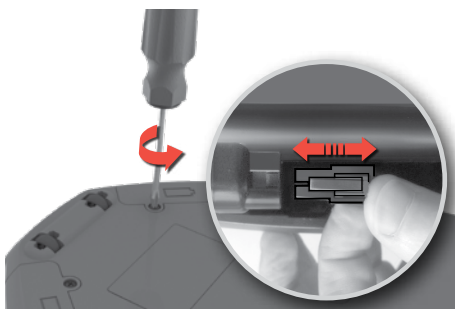

1. Prostor za baterije se nahaja na spodni strani robota. Z izvijačem (PH2) odvijte pokrov prostora za baterije. Zamenjajte baterije in namestite pokrov prostora za baterije.

⚠ Pozor! Bateriji zamenjajte sočasno.

1. Priehradky na akumulátor sa nachádzajú na spodnej strane robota. Na odskrutkovanie krytov priehradky na akumulátor použite skrutkovač (PH2). Vymeňte akumulátory a znovu založte kryty.

⚠ Pozor! Uistite sa, že naraz vymeníte dva akumulátory.

2. Uporabite samo originalne baterije.

Baterije morate odstraniti in zavreči na varen način, preden zavrežete sesalnik. (ANC: 406000060.)

2. Používajte výhradne originálne akumulátory.

Pred likvidáciou spotrebiča je potrebné vybrať a bezpečne zlikvidovať akumulátory. (ANC: 406000060)

Čištění konektorjev za polnjenje
Čistenie napájacích konektorov



Konektorje za polnjenje na polnilni postaji in pod sesalnikom redno čistite s suho mehko krpo.

Na pravidelné čistenie napájacích konektorov na nabíjacej základni a pod spotrebičom použite suchú mäkkú látku.

Obravnavanje napak
Riešenie porúch



1. Če pride do napake, robot neha sesati. Opozorilna ikona utripa, na prikazovalniku pa se prikažejo številke »E:«, za njimi pa koda napake, iz zvočnika prav tako prihaja opis napake. Ko pride do napake, s pritiskom poljubne tipke ponovno predvajate zvočno sporočilo.

1. Ak dôjde k poruche, prestane robot vysávať. Začne blikať výstražná ikona a na displeji sa zobrazí písmeno „E:“ spolu s chybovým kódom. Reprodukotor tiež popíše chybu. Ak sa vyskytla chyba, stlačte ľubovoľné tlačidlo na opätovné prehratie audio správy.



2. Ko napako odpravíte, s pritiskom tipke Začetek/ Prekinítev začnete sesanje. **Opomba:** za celoten seznam napak in riešitev si oglejte navodila v »Odpravljanje težav«.

2. Po vyriešení chyby stlačte tlačidlo Play/Pause a robot začne vysávať. **Poznámka:** Kompletný zoznam kódov chýb a riešení nájdete v pokynoch v časti „Odstraňovanie problémov“.

BG
CZ

HR
HU

LT
PL



RO
RU

SI
SK

SR
TR

UA

Odpravljanje težav

Težava	Koda napake	Vzrok	Rešitev
Prikazovalnik je prazen.	-	Baterija je prazna.	Napolnite baterijo.
Robot se ne zažene.		Posoda za prah ni nameščena ali ni pravilno zaprta.	Namestite posodo za prah v robota in jo pravilno zaprite.
	 (x3)	Robot je dvignjen.	Robota pred začetkom postavite na tla.
Robot se ne premika/ sesa pravilno.	E:10	Odbijač se je zagostil.	Poskrbite, da se bo odbijač lahko pravilno premikal, in odstranite vse delce, ki ga morda ovirajo.
	E:11	Desno kolo se je zataknilo.	Preverite, da se vsi deli neovirano obračajo. Po potrebi očistite in odstranite prepletene nitke z delov. Zamenjajte valjčno ščetko ali stransko krtačo, če je poškodovana. <i>Oglejte si »Čiščenje in vzdrževanje« na strani 78.</i>
	E:12	Levo kolo se je zataknilo.	
	E:13	Valjčna ščetka se je zataknila.	
	E:14	Stranska krtača se je zataknila.	
	E:15	Robot je obtičal ali ne more krmariti.	Dvignite robota in ga postavite na mesto, kjer se lahko neovirano premika. <i>Oglejte si »Nasveti za doseganje najboljših rezultatov na strani 75.</i>
	E:16	Sistem 3D pogleda je blokiran ali umazan.	Očistite sistem 3D pogleda in poskrbite, da nič ne ovira pogleda. <i>Oglejte si »Čiščenje in vzdrževanje« na strani 78.</i>
		Posoda za prah je polna ali zamašena.	Izpraznite in/ali očistite posodo za prah. <i>Oglejte si »Praznjenje posode za prah« na strani 77.</i>
	E:17	Robot deluje na preveč spolzki podlagi.	Robota in polnilnik premaknite na novo mesto in začnite znova.
Ni prikaza polnjenja.	-	Napajalni kabel in adapter nista pravilno sestavljena in/ali priključena na električno omrežje. Polnilne ploščice na robotu in polnilna postaja niso povezani.	Priključite adapterski priključek na polnilno postajo. Priključite napajalni kabel na električno omrežje. Poskrbite, da bodo polnilne ploščice na robotu in polnilna postaja povezani. Preverite, da vtič in kabel nista poškodovana.
Baterije se hitro izpraznijo.	-	Življenjska doba baterij je potekla.	Zamenjajte baterije. <i>Oglejte si »Zamenjava baterij« na strani 79.</i>
Težave z baterijami.	E:20	Uporabljena je napačna polnilna postaja.	Uporabite samo originalno Electroluxovo polnilno postajo, ki je priložena robotu. Če je treba polnilno postajo zamenjati, uporabite Electroluxovo polnilno postajo (ANC: 406000071).
	E:21	Baterije med uporabo ne delujejo pravilno.	Zamenjajte baterije. <i>Oglejte si »Zamenjava baterij« na strani 79.</i>
	E:22	Temperatura izdelka je previsoka.	Robota šest ur ne priključujte na polnilno postajo.
	E:23	Baterije niso pravilno priključene na robota.	Baterije priključite na robota. <i>Oglejte si »Zamenjava baterij« na strani 79.</i>
Čas ni prikazan.	--:--	Trenutni čas ni nastavljen.	Ko robota povežete z omrežjem WiFi, se čas samodejno nastavi.

Težava	Koda napake	Vzrok	Rešitev
Na robotu je prikazan napačen čas.		Robot ni sprejel posodobljenega časa od omrežja WiFi.	Poskrbite, da bo robot povezan z omrežjem WiFi, in počakajte, da sprejme pravi čas. Če se v 24 urah ne posodobi, ponovite postopek sprejemanja.
Prostor ni dobro posesan, a robot se vrne na polnilno postajo.	-	Robot se vrne na polnilno postajo zaradi polnjenja baterij.	Robot bo samodejno nadaljeval s programom sesanja takoj, ko bodo baterije napolnjene.
Robot je posesal vodo.	-	-	Treba bo zamenjati motor na pooblaščenem Electroluxovem servisnem centru. Garancija ne krije poškodb motorja, ki jih povzroči vdor vode.
Težave s programsko opremo.	E:30	Programska oprema ne deluje pravilno.	Posodobite programsko opremo robota.
	E:31	Nadgradnja programske opreme ni uspela.	Ponovite posodabljanje programske opreme.
Potreben je servis.	E:40	-	Obrnite se na pooblaščen Electroluxov servisni center.
Sistemska napaka.	E:41	Notranja napaka.	Ponovno zaženite želeni postopek.
	E:42		

Za morebitne nadaljnje težave si oglejte podatke za servisiranje v aplikaciji ali na našem spletnem mestu.

Potrošni material in pripomočki

 www.electrolux.com/shop

 Komplet PUREi9
Ref: ERK2
PNC: 9001677674

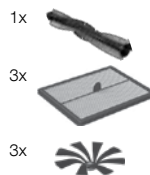

 Krtača PUREi9
REF: EBSB2
PNC: 9001683938

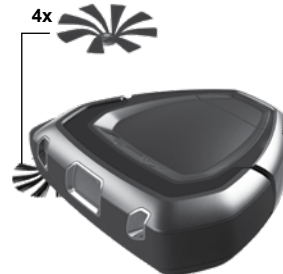



 Polnilna postaja
ANC: 406000071



 Baterije
ANC: 406000060



Odstraňovanie problémov

Problém	Kód chyby	Príčina	Riešenie
Displej je prázdny.	-	Batéria je vybitá.	Vymeňte batériu.
Robot sa nespustí.		Nie je založená nádoba na prach alebo nie je správne zatvorená.	Nádobu na prach vložte správne do robota a riadne zatvorte kryt.
	 (x3)	Robot je nadvihnutý.	Pred začatím položte robot na podlahu.
Robot sa riadne nepohybuje/ nevysáva.	E:10	Nárazník je zaseknutý.	Uistite sa, že sa nárazník môže voľne pohybovať a odstráňte všetky nečistoty, ktoré by ho mohli blokovať.
	E:11	Pravé koliesko je zaseknuté	Skontrolujte, či sa diely pohybujú voľne. Vyčistite a v prípade potreby odstráňte zamotané vlákna. Vymeňte kefovaci valček alebo bočnú kefu, ak sú poškodené. <i>Pozrite si časť „Čistenie a údržba“ na strane 78.</i>
	E:12	Ľavé koliesko je zaseknuté	
	E:13	Kefovaci valček je zaseknutý	
	E:14	Bočná kefa je zaseknutá	
	E:15	Robot sa zasekol alebo nie je schopný navigácie.	Zodvihnite a položte robot tam, kde sa môže voľne pohybovať. <i>Pozrite si „Tipy na dosiahnutie najlepších výsledkov“ na strane 75.</i>
	E:16	3D systém videnia je zablokovaný alebo zaprášený.	Vyprázdňte a/alebo vyčistite nádobu na prach. <i>Pozrite si časť „Vyprázdnenie nádoby na prach“ na strane 78.</i>
		Nádoba na prach plná alebo upchatá.	Vyprázdňte a/alebo vyčistite nádobu na prach. <i>Pozrite si časť „Vyprázdnenie nádoby na prach“ na strane 77.</i>
	E:17	Robot vysáva na podlahe, ktorá je príliš šmyklivá.	Presuňte robot a nabíjačku na nové miesto a začnite znovu.
Žiadna indikácia nabíjania	-	Napájací kábel a adaptér nie sú správne namontované a/alebo pripojené na sieť. Nabíjacie plochy na robote a nabíjacia základňa nie sú spojené.	Konektor adaptéra pripojte k nabíjacej základni. Zapojte napájací kábel do elektrickej siete. Uistite sa, že nabíjacie plochy robota a nabíjacej základne sú pripojené. Skontrolujte, či nie je poškodená zástrčka a kábel.
Akumulátor sa rýchlo vybijá	-	Životnosť akumulátora vypršala.	Vymeňte 2 akumulátory. <i>Pozrite si časť „Výmena akumulátorov“ na strane 79.</i>
Problémy súvisiace s akumulátorom	E:20	Používa sa nesprávna nabíjacia základňa.	Používajte len originálnu nabíjajúcu základňu od spoločnosti Electrolux, ktorá sa dodáva s robotom. Ak je potrebné vymeniť nabíjajúcu základňu, použite nabíjajúcu základňu od spoločnosti Electrolux (ANC: 406000071).
	E:21	Akumulátory počas používania nefungujú správne.	Vymeňte 2 akumulátory. <i>Pozrite si časť „Výmena akumulátorov“ na strane 79.</i>
	E:22	Výrobok sa príliš zahrieva.	Nechajte robot 6 hodín mimo nabíjacej základne.
	E:23	Akumulátory nie sú správne pripojené k robotu.	Pripojte akumulátory k robotu. <i>Pozrite si časť „Výmena akumulátorov“ na strane 79.</i>

Problém	Kód chyby	Príčina	Riešenie
Čas sa nezobrazuje.	- - - -	Aktuálny čas nie je nastavený.	Čas sa nastaví automaticky po pripojení robota na wi-fi.
Na robote sa zobrazuje nesprávny čas.		Robot nedostal zo siete wi-fi aktualizovaný čas.	Uistite sa, že je robot pripojený na sieť wi-fi a počkajte, kým nedostane informáciu o správnom čase. Ak sa čas neaktualizuje do 24 hodín, zopakujte proces pripojenia.
Miestnosť nie je riadne povysávaná, ale robot sa vráti do nabíjacej stanice.	-	Robot sa vracia do nabíjacej stanice a dobije si batérie.	Robot bude automaticky pokračovať vo vysávacom programe hneď, ako sa dobijú batérie.
Do robota bola nasatá voda.	-	-	Bude potrebné vymeniť motor v autorizovanom servisnom stredisku spoločnosti Electrolux. Bude potrebné vymeniť motor v autorizovanom servisnom stredisku spoločnosti Electrolux.
Problémy so softvérom	E:30	Softvér nefunguje správne.	Aktualizujte softvér robota.
	E:31	Softvér nebol aktualizovaný.	Zopakujte aktualizáciu softvéru.
Je potrebné vykonať servis	E:40	-	Obráťte sa na autorizované servisné stredisko spoločnosti Electrolux.
Systémová chyba	E:41	Interná chyba.	Reštartujte požadovanú operáciu.
	E:42		

V prípade ďalších problémov si pozrite časť servis v aplikácii alebo na našej webovej lokalite.

Spotrebný tovar a príslušenstvo

 www.electrolux.com/shop



Výkonnosťná súprava PUREi9
Ref: ERK2
Katalógové číslo: 9001677674

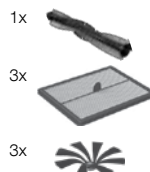

Motorová kefa PUREi9
REF: EBSB2
PNC: 9001683938

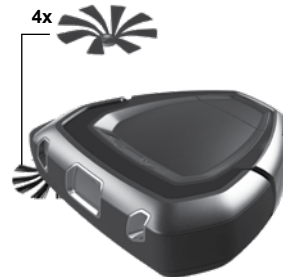

Nabíjacia základňa
ANC: 406000071



Akumulátor
ANC: 406000060

BG
CZHR
HULT
PLRO
RUSI
SKSR
TR

UA

Мере предострожности

Овај уређај могу да користе деца старија од 8 година и особе са смањеним физичким, чулним или менталним способностима, као и особе којима недостају искуство и знање, уколико им се обезбеди надзор или им се дају упутства у вези са употребом уређаја на безбедан начин и уколико схватају могуће опасности.

Робот треба користити само за нормално усисавање у домаћинству / унутрашњем окружењу.

Постарајте се да робота чувате на сувом месту.

Сви сервиси или поправке морају се вршити од стране овлашћеног сервисног центра компаније Electrolux.

Пре чишћења или одржавања робота извадите га из пуњача.

Не дозволите деци да се играју уређајем.

Материјал за паковање, нпр. пластичне или платнене кесе не треба да буду доступне деци како би се избегло гушење.

Овај робот је дизајниран за одређени напон. Проверите да ли је напон напајања исти као што је наведено на плочици са техничким карактеристикама адаптера за пуњење.

Користите само оригинални пуњач и адаптер који је дизајниран за робота.

Робота никад не користите:

- У влажним подручјима.
- У близини запаљивих гасова итд.
- Када су на производу видљиви знаци оштећења.
- На оштрим предметима или течностима.
- На врелом или хладном пепелу, упаљеним опушцима цигарета итд.
- На финој прашини, на пример од гипса, бетона, брашна, топлог или хладног пепела.
- Не остављајте робота на директној сунчевој светлости.
- Избегавајте излагање робота јакој топлоти.
- Батеријски блок унутар робота не сме да се расклапа, кратко преспјаја или ставља на металну површину. Користите само батеријски блок намењен роботу.

- Батерије се морају извадити из уређаја пре него што се уређај одложи на отпад.
- Уређај не сме да буде прикључен на напајање када уклањате батерију.
- Батерије треба одложити на безбедан начин.
- Никада не користите робота без филтера.
- Не додирујте котрљајућу четку док је робот укључен и док се котрљајућа четка окреће. Не додирујте тачкове док робот ради.

Коришћење робота на начин који је у супротности са горе наведеним препорукама може проузроковати озбиљне повреде или оштећења производа. Такве повреде или оштећења нису покривена гаранцијом или од стране компаније Electrolux.

Ова гаранција не покрива скраћење времена рада батерије због њене старости или употребе, јер животни век батерије зависи од временског трајања и броја коришћења робота.

Пре чишћења, уклоните са пода мале и крхке предмете као што су одећа, завесе, папир и каблови за напајање. Ако уређај пређе преко кабла за напајање и повуче га, постоји ризик да неки предмет буде повучен са стола или полице.

Робот је дизајниран тако да не помера било какве веће предмете који му се нађу на путу. Стога, предмети као што су столице могу да се оставе на поду јер ће робот очистити око њих.

Јако светло, зидови са огледалима, прозори од пода до плафона и врло сјајни предмети могу да поремете систем 3D Vision.

Посетите нашу веб страницу да бисте:

Добили савете у вези са коришћењем, брошуре, решења за проблеме, информације о сервисирању:
www.electrolux.com



Региструјте свој производ ради боље услуге:
www.electrolux.com/productregistration



Купите прибор и потрошни материјал за ваш уређај:
www.electrolux.com/shop

Препоручено окружење за рад, пуњење и складиштење Electrolux производа са батеријама

1. Услови за рад, пуњење и складиштење

Овај производ је намењен да се користи у нормалном окружењу домаћинства и не треба га излагати ненормалним температурама

Да бисте заштитили унутрашње делове производа, не би га требало чувати, пунити или користити у случајевима:

- Околна температура је испод 10 °C или преко 30 °C.
- Ако се производ чува на температури испод 10 °C или преко 30 °C. Сачекајте неколико сати да се унутрашње компоненте производа охладе или загреју и осуше пре употребе. Употреба и складиштење ван температурног интервала може да оштети производ или скрати његов животни век.
- Нивои влаге испод 20% или преко 80% (без кондензовања)

Пуните производ најмање 24 сата:

- Пре прве употребе.
- Пре складиштења на дужи временски период. (Извадите батерије из робота пре дуготрајнијег складиштења.)
- После складиштења на дужи временски период.

2. Упозорење на кондензацију

Кондензација може да се формира унутар производа у следећим условима:

- Јединица је премештена са хладног на топло место.
- У условима изузетно високе влаге.
- Након загревања хладне просторије.

Сачекајте неколико сати да се унутрашње компоненте производа загреју и осуше пре употребе.

3. Да бисте очували век трајања батерије и њене перформансе:

- Увек држите робота на пуњењу када се не користи.
- Напуните га што је пре могуће након циклуса чишћења. Предуго чекање може да утиче на батерије.

Брига за животну средину



Овај симбол на производу указује да овај производ садржи уграђене пуњиве батерије које не треба одлагати са уобичајеним отпадом из домаћинства.



Овај симбол на производу или на његовој амбалажи указује на то да се овај производ не може одлагати као отпад из домаћинства. Да бисте рециклирали овај производ однесите га на званично место прикупљања или у сервисни центар компаније Electrolux где се батерије и електрични делови могу уклонити и рециклирати на сигуран и професионалан начин. Придржавајте се правила ваше земље за одвојено прикупљање електричних производа и пуњивих батерија.

Брига о кориснику и сервисирање

Приликом обраћања сервисној служби компаније Electrolux, уверите се су вам на располагању следећи подаци:

- Број модела
- PNC број (број артикла)
- Серијски број

Ове информације се налазе на плочици са техничким карактеристикама.

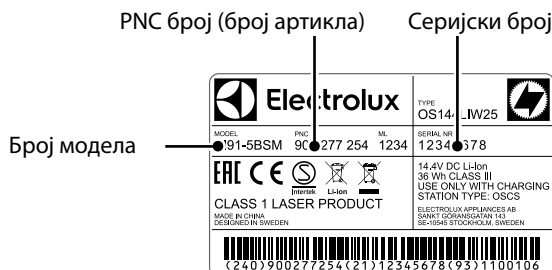

Güvenlik önlemleri

Bu cihaz, gözetim altında tutulmaları veya cihazın güvenli şekilde kullanımı ve oluşabilecek tehlikeler hakkında bilgi verilmesi halinde 8 yaş ve üzeri çocuklar ve fiziksel, duyuşsal veya zihinsel kapasitesi düşük veya bilgi ve deneyimi olmayan kişiler tarafından kullanılabilir.

Robot, yalnızca evde/iç ortamda normal süpürme için kullanılmalıdır.

Robotun kuru bir alanda saklandığından emin olun.

Tüm servis ve onarımlar yetkili Electrolux servis merkezi tarafından yapılmalıdır.

Robotunuzu temizlemeden ya da ona bakım yapmadan önce robotu şarjdan çekin.

Çocukların cihazla oynamasına izin vermeyin.

Ambalaj malzemeleri, örneğin plastik veya kumaş poşetler boğulma riskine karşı çocukların erişebileceği yerlerden uzak tutulmalıdır.

Robot belli bir voltaja göre tasarlanmıştır. Kullanacağınız elektrik voltajının şarj adaptörü üzerindeki bilgi etiketinde belirtilenle aynı olduğunu kontrol edin.

Yalnızca robot için tasarlanmış orijinal şarj istasyonu ve adaptörünü kullanın.

Robotu asla kullanmayın:

- Islak alanlarda.
- Yanıcı gaz vb. yakınlarında.
- Üründe gözle görülür hasar varsa.
- Keskin objeler veya sıvılar üzerinde.
- Kızgın veya sönmüş közler, yanmakta olan sigara izmaritleri, vb.
- Alçı, beton, un sıcak veya soğuk küller gibi ince tozlar üzerinde.
- Robotu doğrudan güneş ışığına maruz kalacak şekilde bırakmayın.
- Robotu yüksek sıcaklığa maruz bırakmayın.
- İçindeki pil paketi sökülmemeli, kısa devre yaptırılmamalı ya da metal bir yüzeye konulmamalıdır. Yalnızca robot için tasarlanmış pil paketini kullanın.
- Piller, atılmadan önce cihazdan çıkarılmalıdır.

- Pili çıkartırken cihazın fişi prize takılı olmamalıdır.
- Pil güvenli bir şekilde atılmalıdır.
- Asla robotu filtre olmadan kullanmayın.
- Süpürge çalışır haldeyken ve fırça merdanesi dönerken fırça merdanesine dokunmayın. Robot çalışırken tekerleklere dokunmayın.

Robotu yukarıdaki önerilere aykırı şekilde kullanmak, ciddi yaralanmalara veya üründe hasara neden olabilir. Bu tür bir yaralanma veya hasar garanti ya da Electrolux tarafından karşılanmaz.

Pilin ömrü, robotun kullanıldığı süreye ve sayısına bağlı olduğundan, garanti şartları pil yaşı veya kullanımından dolayı pil çalışma süresinin azalmasını kapsamaz.

Temizlemeden önce, giysiler, perde ipleri, kağıtlar ve güç kabloları gibi küçük ve kırılabilir nesnelere zeminden kaldırın. Cihaz bir elektrik kablosunun üzerinden geçer ve çekerse, bir nesnenin bir masa veya raftan çekilebilme riski vardır.

Robot, herhangi bir büyük nesneyi kendi yolunda taşımayacak şekilde tasarlanmıştır. Dolayısıyla sandalye gibi nesnelere, robot etrafını temizleyeceğinden zeminde bırakılabilir.

Güçlü ışık, aynalı duvarlar, tabandan tavana pencereler ve çok parlayan nesnelere 3D Görüş sistemini engelleyebilir.

Web sitemizi aşağıdakiler için ziyaret edin:



Kullanım önerileri, broşürler, sorun giderme bilgileri, servis bilgileri edinmek için:
www.electrolux.com



Ürününüzü daha iyi servis için kaydedin:
www.electrolux.com/productregistration



Cihazınız için Aksesuarlar ve Sarf Malzemeleri satın alın:
www.electrolux.com/shop

Electrolux pil ürünleri için önerilen çalışma, şarj ve saklama ortamı

1. Çalışma, şarj etme ve saklama koşulları

Bu ürün normal bir ev ortamında kullanılmak üzere tasarlanmıştır ve anormal sıcaklığa maruz bırakılmamalıdır.

Ürünün iç parçalarını korumak için şu durumlarda depolanması, şarj edilmesi veya çalıştırılması yasaktır:

- 10 °C'nin altında veya 30 °C'yi aşan bir ortam sıcaklığı.
- Ürün 10 °C'nin altında veya 30 °C'yi aşan sıcaklıklarda saklanırsa. Ürünlerin iç bileşenlerinin soğumasını veya ısınmasını ve kullanılmadan önce kurummasını sağlamak için birkaç saat bekleyiniz. Sıcaklık aralığının dışındaki kullanım ve saklama, ürüne zarar verebilir veya ömrünü kısaltabilir.
- %20'nin altında veya %80'den fazla nem seviyeleri (Yoğuşmasız)

Ürünü en az 24 saat şarj edin:

- İlk kullanımdan önce.
- Daha uzun bir süre depolamadan önce. (Uzun süre depolamadan önce pilleri robottan çıkarın.)
- Daha uzun bir süre depolamadan sonra.

2. Çiğ yoğunlaşma uyarısı

Aşağıdaki koşullar altında ürünün içinde çiğ yoğunlaşması meydana gelebilir:

- Ünite soğuktan sıcak bir yere taşınmış.
- Çok yüksek nem koşullarında.
- Soğuk bir odayı ısıttıktan sonra.

Kullanmadan önce ürünlerin iç bileşenlerinin ısınmaları ve kurumaları için birkaç saat bekleyiniz.

3. Pil ömrünü ve performansını korumak için:

- Robotu, kullanılmadığında daima şarjda tutun.
- Temizlik işleminden sonra hemen sonra şarj edin. Çok uzun süre beklemek pilleri etkileyebilir.

Çevreyle ilgili bilgiler



Ürünün üstündeki bu sembol, üründe normal ev atıklarıyla birlikte atılmaması gereken şarj edilebilir pillerin bulunduğunu gösterir.



Ürünün veya ambalajının üzerindeki bu sembol, bu ürünün normal ev atığı gibi işlem göremeyeceğini belirtir. Ürününüzü geri dönüştürmek için resmi bir toplama noktasına veya pil ve elektrikli parçaları güvenli ve profesyonel bir şekilde çıkarıp geri dönüştürebilecekleri bir Electrolux servis merkezine götürün. Elektrikli ürünlerin ve şarj edilebilir pillerin ayrı toplanması için ülkenizin kurallarına uyun.

Müşteri hizmetleri ve servis

Electrolux servis merkezine başvururken şu verileri bulundurduğunuzdan emin olun:

- Model numarası
- PNC numarası
- Seri numarası

Bilgiler, bilgi etiketinde bulunabilir.

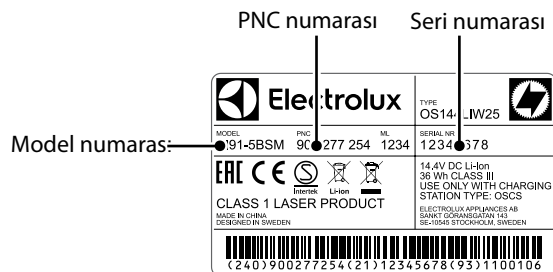

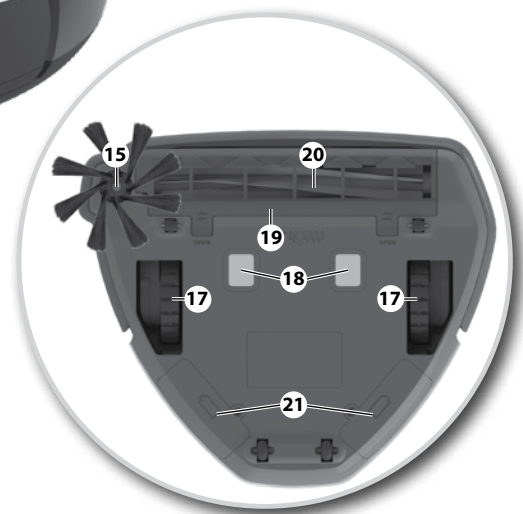
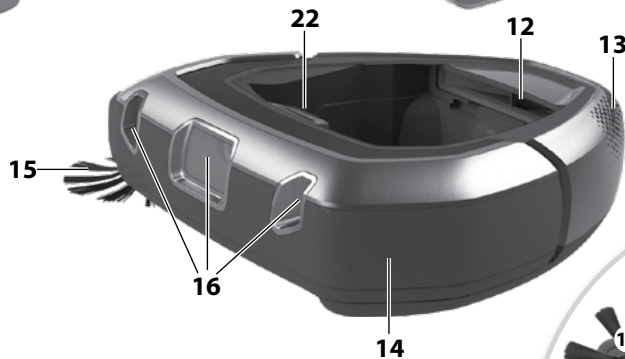
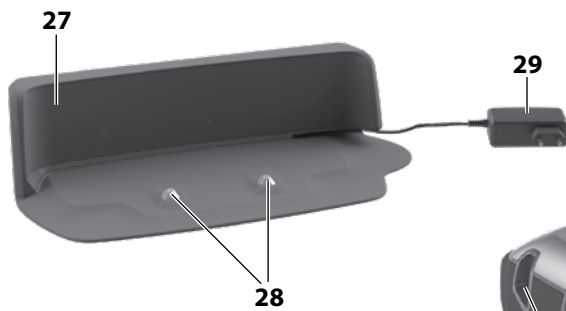
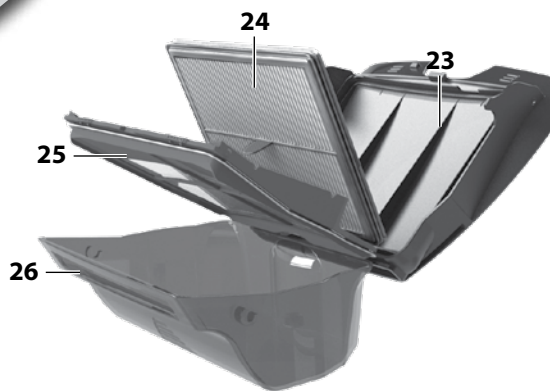

Srpski**Пре стартовања**

- Распакујте ваш Electrolux PUREi9 робот усисивач и проверите да ли је сав прибор приложен.*
- Пажљиво прочитајте ово упутство за употребу.
- Обратите посебну пажњу на поглавље са саветима о безбедности.

Препоручујемо да преузмете апликацију „PUREi9“ и пре прве употребе ажурирате софтвер.

Уживајте у вашем Electrolux PUREi9 робот усисивачу!

Садржај:

Мере предострожности	82
Информације за потрошача и политика одрживости	82
Како се користи робот	88
Како да га повежете са апликацијом „PUREi9“	89
Савети о томе како да добијете најбоље резултате	91
Прахњење посуде за праšину	93
Чишћење/замена филтера	93
Чишћење и одржавање	94
Замена батерија	95
Поступање у случају грешке	95
Решавање проблема	96

Опис вашег робот усисивача

- 1 Дисплеј / Командна табла
- 2 ЕКО (ECO) функцијско дугме
- 3 „SPOT“ дугме за чишћење
- 4 Дугме за кретање/паузу / дугме за искључивање (задржати дуже)
- 5 Дугме за почетни положај
- 6 Сат
- 7 Индикатор посуде за праšину
- 8 Индикатор WIFI везе
- 9 Индикатор планираног чишћења
- 10 Индикатор упозорења
- 11 Индикатор статуса батерије
- 12 Јединица вентилатора
- 13 Излаз за ваздух
- 14 Одбојник
- 15 Бочна четка
- 16 Систем 3D Vision (камера)
- 17 Главни точкови
- 18 Конектори за пуњење
- 19 Поклопац котрљајуће четке
- 20 Котрљајућа четка
- 21 Преграде за батерије
- 22 Дугме за ослобађање посуде за праšину
- 23 Поклопац посуде за праšину
- 24 Филтер
- 25 Рам филтера (и мрежица)
- 26 Посуда за праšину
- 27 База за пуњење
- 28 Конектори за пуњење
- 29 Адаптер за напајање и кабл

* Прибор може варирати од модела до модела.

Türkçe**Başlamadan önce**

- Electrolux PUREi9 robot elektrikli süpürgeyi ambalajından çıkarın ve tüm aksesuarların bulunduğunu kontrol edin.**
- Bu kullanım kılavuzunu dikkatlice okuyun.
- Güvenlik önerisi bölümüne özel dikkat gösterin.

"PUREi9" Uygulamasını indirmenizi ve yazılımı ilk kullanımdan önce güncellenizi öneririz.

Electrolux PUREi9 robot elektrikli süpürgeziniz keyfini çıkarın!

İçindekiler:

Güvenlik önlemleri	84
Tüketici bilgileri ve sürdürülebilirlik politikası	84
Robotun kullanımı	88
"PUREi9" Uygulamasına bağlanması	89
En iyi sonucu almayla ilgili ipuçları	91
Toz kabını boşaltma	93
Filtrenin Temizlenmesi/Değiştirilmesi	93
Temizlik ve bakım	94
Pilleri değiştirme	95
Hata işleme	95
Sorun giderme	97

Robot elektrikli süpürgeziniz açıklaması

- 1 Ekran / Kontrol paneli
- 2 ECO fonksiyon düğmesi
- 3 SPOT temizleme düğmesi
- 4 Oynat/Duraklat düğmesi / Kapalı düğmesi (uzun basın)
- 5 Ana sayfa düğmesi
- 6 Saat
- 7 Toz kabı göstergesi
- 8 WIFI bağlantı göstergesi
- 9 Planlı temizlik göstergesi
- 10 Uyarı göstergesi
- 11 Pil durum göstergesi
- 12 Fan ünitesi
- 13 Hava çıkışı
- 14 Tampon
- 15 Yan fırça
- 16 3D Görüş Sistemi (Kamera)
- 17 Ana tekerlekler
- 18 Şarj konnektörleri
- 19 Fırça merdanesi kapağı
- 20 Fırça merdanesi
- 21 Pil bölmeleri
- 22 Toz kabı ayırma tuşu
- 23 Toz kabı kapağı
- 24 Filtre
- 25 Filtre çerçevesi (ve örgü ağı)
- 26 Toz kabı
- 27 Şarj tabanı
- 28 Şarj konnektörleri
- 29 Güç adaptörü ve kablosu

* Aksesuarlar modelden modele değişiklik gösterebilir.

BG
CZHR
HULT
PLRO
RUSI
SKSR
TR

UA

Инсталација робот усисвача

Robot elektrikli süpürge nin montajı

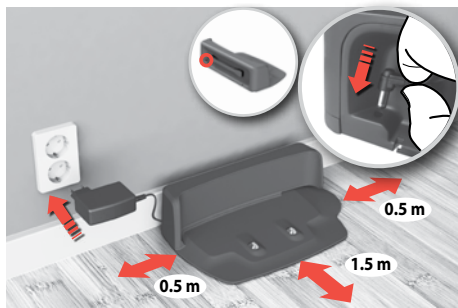

1. Поставите базу за пуњење на под, наслонјену на зид. Прикључите адаптер у утичницу са стране базе. Прикључите кабл за напајање у утичницу. Намотајте вишак кабла на задњу страну базе. Уверите се да постоји празан простор од 0,5 м са стране и 1,5 м испред базе за пуњење.

WiFi модел: Поставите базу тако да буде у домету WiFi рутера.

1. Şarj tabanını duvara yaslayın. Adaptörü tabanın yanındaki elektrik prizine takın. Elektrik kablosu fişini prize takın. Tabanın arkasındaki fazla kabloyu sarın. Yanlarda 0,5 m, Şarj tabanının önünde 1,5 m boş alan bulunduğundan emin olun..

WiFi modeli: Tabanı WiFi yönlendirici menziline yerleştirin.



2. Наместите бочну четку.

Напомена: Ако се робот користи за чишћење просторија са телихом од зида до зида, уклоните бочну четку како би се постигли најбољи резултати чишћења.

2. Yan fırçayı yerleştirin.

Not: Robot, duvardan duvara halı bulunan odaları temizlemek için kullanılıyorsa, en iyi temizleme sonuçları için yan fırçayı çıkarın.



3. Поставите робота на базу за пуњење.

Иконица батерије ће пулсирати да би показала да се робот пуни.

3. Robot, Şarj tabanına yerleştirin..

Pil simgesi, robotun yeniden şarj olduğunu belirtmek için yanıp söner.

Статус батерије/пуњења

Pil/Şarj durumu

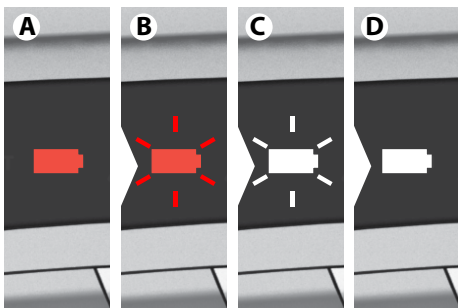

1. Црвена батерија (А) указује на то да робота треба напунити.

Црвено пулсирајуће светло (В): Робот се пуни – низак ниво пуњења.

Бело пулсирајуће светло (С): Робот је довољно напуњен да би могао да се користи. (Притисните дугме за кретање/паузу за чишћење.)

Бело светло (D): Робот је спреман за употребу. Укупно време пуњења је око 3 сата.

1. Kırmızı pil (A), robotun şarj edilmesi gerektiğini gösterir. **Kırmızı ışık sinyali (B):** Robot şarj oluyor – Düşük şarj seviyesi.

Бeыаз ışık sinyali (C): Robot, kullanılmak için yeterince şarj olmuştur. (Temizlemek için Oynat/Duraklat düğmesine basın.)

Бeыаз ışık (D): Robot kullanıma hazırdır. Tam şarj süresi ~ 3 saattir.



2. Да бисте очували век трајања батерије и њене перформансе:

- Увек држите робота на пуњењу када се не користи.
- Након циклуса чишћења, напуните га што је пре могуће на бази за пуњење. Предуго чекање може да утиче на батерије.

2. Pil ömrünü ve performansını korumak için:

- Robotu, kullanılmadığında daima şarjda tutun.
- Temizleme işleminden sonra şarj tabanında olabildiğince çabuk şarj edin. Çok uzun süre beklemek pilleri etkileyebilir.



3. Складиштење (искључен): У случају да се робот чува без пуњења током дужег временског периода, извадите батерије и чувајте их одвојено. (Батерије напуните пре него што их извадите).

Да бисте извадили батерије погледајте упутство на страни 95.

3. Saklama (takılı değil): Robotun uzun süre şarj edilmeden saklanması durumunda, pilleri çıkarın ve ayrı olarak saklayın. (Pilleri çıkarmadan önce şarj edin).

Pilleri çıkarmak için sayfa 95'teki talimata bakın..

Како да га повежете са апликацијом „PUREi9“ "PUREi9" Uygulamasına bağlanması



1. Преузмите апликацију „PUREi9“ у продавници апликација (App Store) или преко сервиса Google play а затим пратите упутства за креирање налога и повезивање са роботом.

Напомена: Проверите да ли је телефон повезан са кућном WiFi мрежом (2,4 GHz).

1. Uygulama Mağazası veya Google play'den "PUREi9" Uygulamasını indirin ve ardından hesabı oluşturmak ve robotu bağlamak için talimatları izleyin.

Not: Telefonun evdeki Wi-Fi'ye (2,4 GHz) bağlı olduğundan emin olun.

Препоручујемо да преузмете апликацију и пре прве употребе ажурирате софтвер.
Uygulamayı indirmedenizi ve yazılımı ilk kullanımdan önce güncellenenizi öneririz.



2. Током овог процеса, апликација ће од вас тражити да окренете робота наопако да бисте активирали WiFi модул и скенирали бар код са серијским бројем (A) или га унели ручно (B). Затим наставите да пратите упутства из апликације.

Напомена: пре него што окренете робота, уверите се да је био укључен најмање један минут.

2. İşlem sırasında sizden, WiFi modülünü etkinleştirmek ve seri numarası barkodunu (A) taramak veya manuel olarak girmek (B) için robotu ters çevirmeniz istenecektir. Ardından, Uygulama talimatını takip etmeye devam edin.
Not: robotu döndürmeden önce, en az bir dakika süreyle açılmış olduğundan emin olun.



3. Када се заврши подешавање, окрените робота на траг у његов нормалан положај. Символ WiFi (A) биће упален да би показао да је робот повезан са вашом кућном мрежом. **Напомена:** вероватно ће бити потребно неколико тренутака да се са робота аутоматски синхронизује са вашим мобилним уређајем. **Напомена:** Пулсирајући симбол WiFi означава да робот покушава да се повеже са мрежом.

3. Kurulum tamamlandığında, robotu normal konumuna getirin. Robotun ev ağına bağlı olduğunu belirtmek için WiFi sembolü (A) yanacaktır. **Not:** robot saatinin mobil cihazınızla otomatik olarak senkronize edilmesi biraz zaman alabilir.

Not: Yanıp sönen WiFi sembolü robotun ağa bağlanmaya çalıştığını gösterir.

Распоред чишћења Temizlik programı



Распоред чишћења може да се дефинише у апликацији (дани и време)

Temizlik, Uygulama içinde (Günler ve saatler) planlanabilir

Режими чишћења Temizleme modları

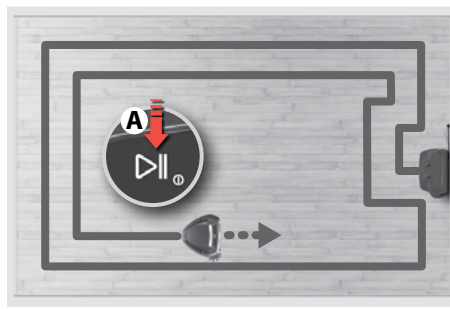

1. Притисните дугме за кретање/паузу (A) да бисте стартовали чишћење.

Неколико секунди након стартовања, чишћење започиње. Робот ће почети да чисти дуж зидова, крећући се ка унутра.

Напомена: Кратко притисните „Кретање/пауза“ (A) да паузирате чишћење или притисните и задржите да бисте прекинули чишћење.

1. Temizlemeye başlamak için Oynat/Duraklat düğmesine (A) basın.

Çalıştırdıktan birkaç saniye sonra temizleme işlemi başlatılacaktır. Robot içe doğru ilerleyerek duvarlar boyunca temizlemeye başlayacaktır.

Not: Temizleme işlemini duraklatmak için "Oynat/Duraklat" (A) düğmesine kısa süre basın veya temizliği sonlandırmak için basılı tutun.

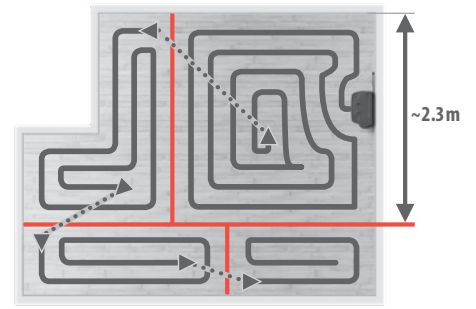

2. Велике просторије биће подељене у ћелије величине највише 2 x 2.3 м.

Напомена: Шаблон чишћења је ефикаснији ако се робот стартује поред зида.

2. Geniş odalar en fazla 2 x 2.3 m hücrelere bölünecektir.

Not: Robot bir duvarın yanında başlatılırsa, temizleme düzeni daha verimli olur.

Аутоматско усидрење/пуњење Otomatik Bağlantı/Şarj

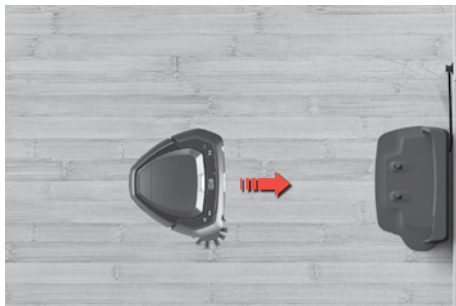

Када је чишћење завршено, робот се аутоматски враћа на базу за пуњење.

Напомена: Ако робот није стартован са базе за пуњење, када заврши, он ће се вратити на стартну позицију.

Temizleme tamamlandığında, robot otomatik olarak şarj tabanına döner.

Not: Robot, şarj tabanından başlatılmazsa, bittiğinde başlangıç konumuna geri dönecektir.

Аутоматско пуњење током циклуса чишћења Temizlik işlemi sırasında otomatik şarj

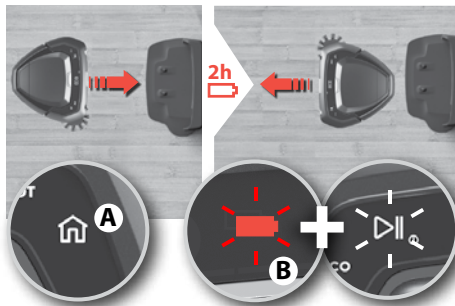

Уколико током чишћења буде потребно поновно пуњење, упалиће се дугме за почетни положај и робот ће се вратити на базу за пуњење. Дугме за почетни положај (А) светли. Батерија и дугме за кретање/паузу (В) трепере да би се показало да се робот пуни и да ће наставити тамо где је стао. Робот ће се допунити до 90% да би наставио са чишћењем. Време пуњења је око 2 сата.

Temizlik sırasında şarj edilmesi gerekiyorsa, ev düğmesi yanar ve robot şarj tabanına geri döner. Ev düğmesi (A) yanıyor. Pil ve Oynat/Duraklat düğmesi (B), robotun şarj olduğunu ve durduğu yerden devam edeceğini göstermek için yanıp söner. Temizleme işlemini daha hızlı yapmak için robot %90 oranında şarj olur. Şarj süresi ~ 2 saattir.

Прелажење преко прага Eşiği geçiş

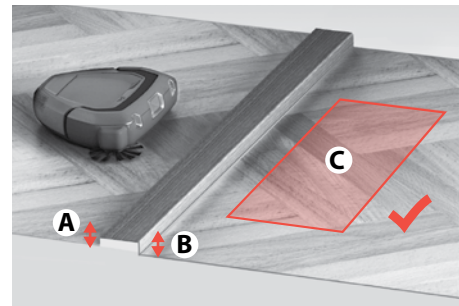

Пре прелажења преко прага или пењања преко било какве препреке, робот ће стати и проверити:

- висине (А & В) на обе стране прага/препреке- да ли је рад могућ у области на другој страни (С)

Bir eşiği geçmeden veya herhangi bir engeli tırmanmadan önce, robot duracak ve aşağıdakileri kontrol edecektir:

- eşik/engelin her iki tarafındaki yükseklikler (A ve B)
- diğer taraftaki alanın çalışma için açık olması (C)

ЕКО режим ECO Modu



ЕКО режим: За мање интензивно чишћење притисните дугме ЕКО да бисте смањили снагу, продужили време рада и смањили ниво буке. Робот ће остати у режиму ЕКО све док се поново не притисне дугме.

ECO modu: Daha hafif bir temizlik yapmak için, gücü azaltmak, çalışma süresini uzatmak ve gürültüyü azaltmak amacıyla ECO düğmesine basın. Robot, düğmeye tekrar basılana dek ECO modunda kalacaktır.

Усидрење Bağlanma



Прекините чишћење и пошаљите робота на базу за пуњење: Притисните дугме за почетни положај. Ако робот није стартован са базе за пуњење, вратиће се на стартну позицију.

Temizlemeyi durdurun ve robotu şarj tabanına gönderin: Ev düğmesine basın. Robot, şarj tabanından başlatılmazsa, başlangıç konumuna geri dönecektir.

„SPOT“ чишћење Nokta (SPOT) Temizleme

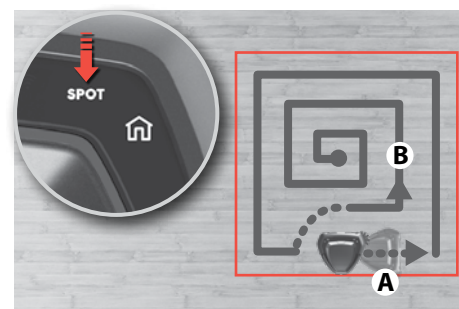

„SPOT“ чишћење (мала површина, приближно 1 м²): Поставите робота окренуто ка месту за чишћење и притисните дугме SPOT. Робот ће два пута очистити ову површину.

NOKTA temizleme (küçük alan, ~ 1 m²): Robotu noktaya bakacak şekilde yerleştirin ve SPOT düğmesine basın. Robot alanı iki kez temizleyecektir.

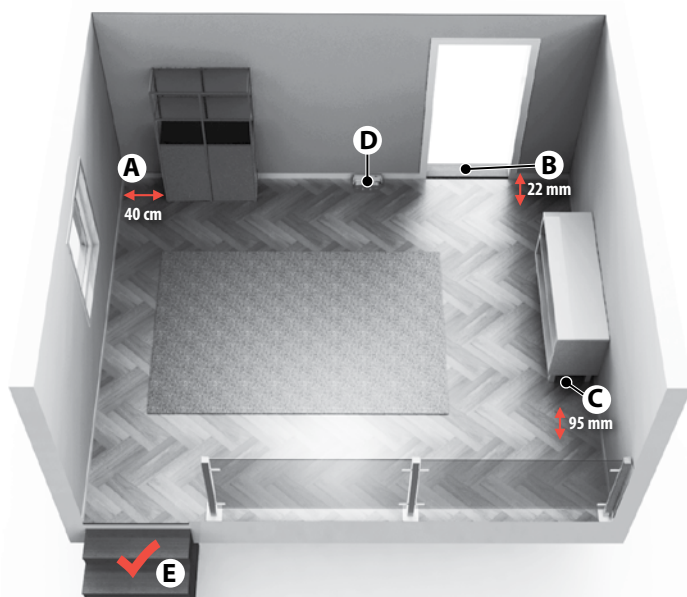
Припрема површине за чишћење**Temizleme alanının hazırlanması**

- (A) Оставите слободан простор од 40 цм око намештаја без ногу.
- (B) Робот лако прелази прагове чија је висина до 22 мм.
- (C) Чисти испод намештаја испод кога има више од 95 мм простора.
- (D) Поставите базу за пуњење с леве стране врата.
- (E) Робот детектује степенице и стрме нагибе.

- (A) Bacaklar olmadan mobilya çevresinde 40 cm boşluk bırakın.
- (B) Robot, 22 mm'ye kadar bir yüksekliğe sahip eşikleri kolayca aşar.
- (C) Altında 95 mm'den fazla boşluğu olan mobilyaların altını temizler.
- (D) Şarj tabanını bir kapının sol tarafına yerleştirin.
- (E) Robot merdivenleri ve dik engelleri tespit eder.

Припрема површине за чишћење

Пре чишћења, уклоните са пода мале и крхке предмете као што су одећа, завесе, папир и каблови за напајање. Ако уређај пређе преко кабла за напајање и повуче га, постоји ризик да неки предмет буде повучен са стола или полице

Већи / виши објекти као што су столице могу се оставити пошто ће робот очистити око њих

Јако светло, зидови са огледалима, прозори од пода до плафона и врло сјајни предмети могу да поремете систем 3D Vision.

Ограничавање површине за чишћење

Робот ће очистити све подове који су му доступни. Да бисте ограничили простор чишћења, једноставно затворите врата или ставите неку препреку на путу.

Пражњење прашине између планираних чишћења

Да бисте најбоље искористили планирано чишћење, редовно празните посуду за прашину.

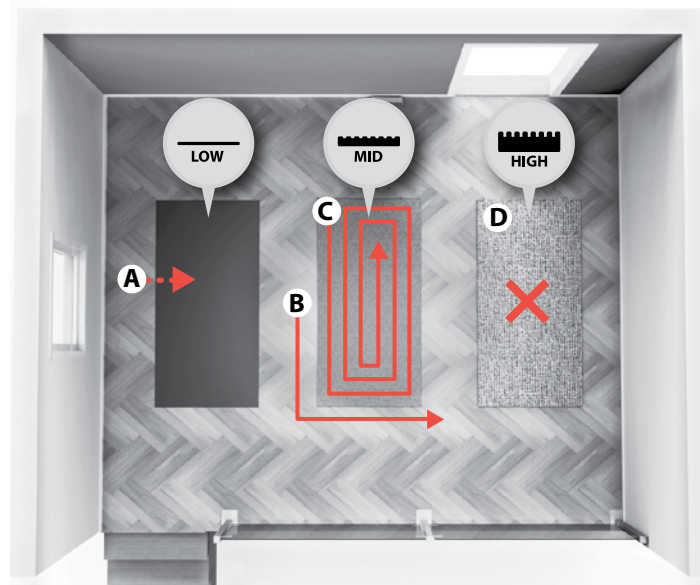

Теписи: Овај робот чисти

- **тепихе са ткањима мале висине:** (A) по истом шаблону као и просторију
- **тепихе са ткањима средње висине:** (B) прво око тепиха (C) а затим се враћа да засебно очисти тепих
- **тепихе са ткањима велике висине:** (D) не чисти. Када робот стигне до ивице, наставља да чисти преостали простор.

Халилар: Робот њихови темизер

- **киса хавли халилар:** (A) ода иле ајни дүзенде
- **орта хавли халилар:** (B) ilk önce etrafında (C) ve daha sonra halıyı ayrı temizlemek için geri gelir
- **uzun havalı halılar:** (D) temizlemez. Robot kenara ulaştığında kalan temizlik işlemine devam eder.

Temizleme alanının hazırlanması

Temizlemeden önce, giysiler, perde ipleri, kağıtlar ve güç kabloları gibi küçük ve kırılabilir nesnelere zeminden kaldırın. Cihaz bir elektrik kablosunun üzerinden geçer ve sürüklerse, bir nesnenin bir masa veya raftan çekilebilme riski vardır.

Sandalyeler gibi daha büyük/daha uzun nesnelere, robot etrafını temizleyeceği için aynen bırakılabilir.

Güçlü ışık, Aynalı duvarlar, tabandan tavana pencereler ve çok parlayan nesnelere 3D Görüş sistemini bozabilir.

Temizleme alanının sınırlanması

Robot erişebileceği tüm zeminleri temizleyecektir. Temizleme alanını sınırlamak için, kapıları kapatmanız veya yola engel koymanız yeterlidir.

Planlanan temizlik işlemleri arasında toz boşaltılması

Planlanan temizlemeden en iyi sonucu almak için toz kabını düzenli olarak boşaltın.

BG
CZHR
HULT
PLRO
RUSI
SKSR
TR

UA

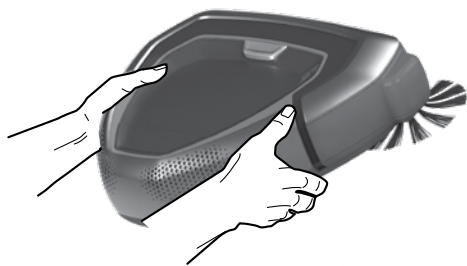

Робота увек носите са две руке, држећи га напред и горе. Ручно померање робота:

Померање робота током процеса чишћења се не препоручује, јер би то могло да врати чишћење на почетак.

Her zaman robotu ön kısmı yukarı doğru tutarak iki elinizle taşıyın. Robotun elle hareket ettirilmesi:

Temizleme işlemi sırasında robotun hareket ettirilmesi önerilmemektedir, çünkü temizliği en baştan başlatabilir.

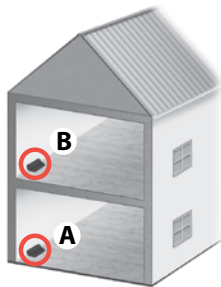

Чишћење вишеспратне куће може бити олакшано коришћењем додатне базе за пуњење на сваком спрату. (ANC: 406000071)

Birden fazla kata sahip bir evin temizlenmesi, her katta fazladan bir şarj tabanı kullanılarak kolaylaştırılabilir. (ANC: 406000071)

Isključite robota / Robotu kapatın.

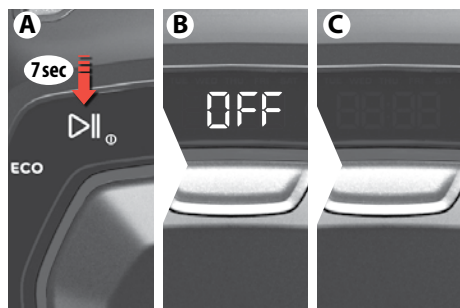

Isključite robota: Ukoliko ne koristite robota postoji mogućnost da ga potpuno isključite. Pratite uputstvo kako da to uradite:

- Držite pritisnuto prikazano dugme (A) na robotu otprilike 7 sekundi.
- OFF će se prikazati na ekranu (B)
- Kada se ekran ugasi, robot je potpuno ugašen (C)

Robotu kapatın: Eğer belli bir süre kullanmayacasanız robotu tamamen kapatma imkanı vardır. . Bunu yapabilmek için lütfen aşağıdaki adımları izleyin:

- Yaklaşık 7 saniye (A) tuşuna basın.
- "OFF" (B) ekranında görünecektir.
- Ekran siyaha döndüğünde robotun tamamen kapalı olduğu anlamına gelir (C).



Da ponovo uključite robot za dalje korišćenje, stavite ga da se napuni u postolju (bazi) za punjenje. Moguće je da ga ugasite i u bazi za punjenje, a onda ćete ga samo izvući i ponovo staviti u bazu kada ga budete koristili.

Robotu tekrar kullanabilmek için şarj kutusuna yerleştirin. Robotu şarj kutusunda ikende kapatmak mümkündür, sonrasında robotu kaldırıp tekrar takmanız gerekmektedir.

Пражњење посуде за прашину

Toz kabını boşaltma



1. Ако симбол корпе за отпатке настави да светли и када је корпа испразњена, очистите филтер.

⚠ Ако симбол корпе за отпатке настави да светли и када је корпа испразњена, очистите филтер.

1. Toz kabını düzenli olarak veya toz kabı simgesi yandığında boşaltın.

⚠ Toz kutusu boşken toz kutusu sembolü yanıyorsa, filtreyi temizleyiniz.

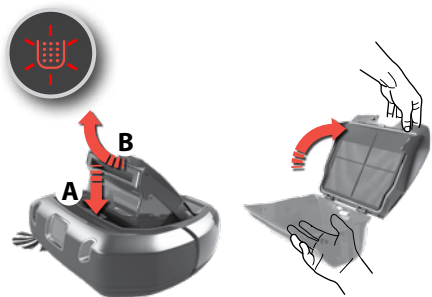

2. Притисните дугме за ослобађање (А), извадите посуду за прашину тако што ћете је заљуљати нагоре (В).

Отворите поклопац тако што ћете га заљуљати нагоре. Испразните посуду за прашину у канту за отпатке.

Напомена: Иконица посуде за прашину трепери како би показала да је посуду за прашину извађена или није у правилном положају.

2. Açma düğmesine (A) basın, Toz kabını yukarı doğru çevirerek çıkarın (B).

Караѓи yukarı doğru çekerek açın.

Toz kabını çöp kutusuna boşaltın..

Not: Toz kabının simgesi yanıp sönerek Toz kabının çıkarılmış olduğunu veya doğru konumda olmadığını belirtir.



3. Након што испразните посуду, затворите поклопац и вратите га на место

Поновно ставите посуду за прашину у робота.

Напомена: Ако посуду за прашину није правилно монтирана, а притиснуто је дугме за кретање/паузу, иконица посуде за прашину трепери. Правилно ставите посуду за прашину.

3. Kabı boşalttıktan sonra, kapağı kapatın ve yerine geri koyun

Toz kabını robottaki yerine takın.

Not: Toz kabı düzgün bir şekilde monte edilmemişse ve Oynat/Duraklat düğmesine basıldığında toz kabı simgesi yanıp söner. Toz kabını uygun şekilde yerine takın.

Чишћење филтера

Filtrenin temizliği

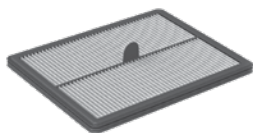

1. За најбољи учинак, препоручујемо да филтер чистите након сваког петог чишћења и да га мењате на сваких 6 месеци.

(Реф: ERK2)

1. En iyi performans için, her 5 temizlemede bir filtreyi temizlemenizi ve her 6 ayda bir değiştirmenizi öneririz.

(Ref: ERK2)

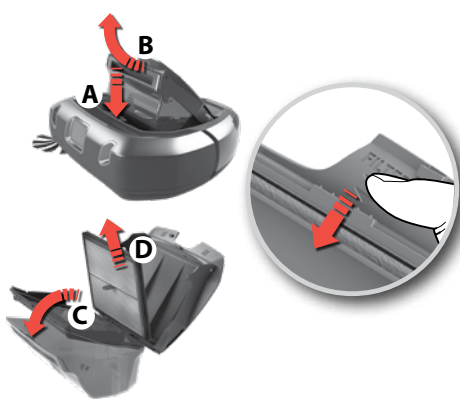

2. Извадите филтер:

Извадите посуду за прашину тако што ћете је заљуљати нагоре (В). Отворите поклопац тако што ћете га заљуљати нагоре.

Заљуљайте рам филтера надолу (С).

Извадите филтер (Д).

2. Filtreyi çıkarın:

Toz kabını yukarı doğru çevirerek çıkarın (B). Karaѓı yukarı doğru çekerek açın.

Filtre çerçevesini aşağıya doğru çevirin (C).

Filtreyi çıkarın (D).

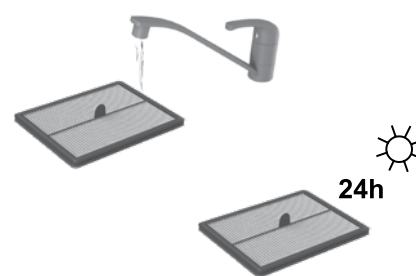

3. Исперите филтер хладном водом. Тапните рам филтера да бисте уклонили воду. Оставите га 24 сата да се осуши пре него што га вратите у машину.

3. Filtreyi soğuk suyla durulayın. Suyu çıkarmak için filtre çerçevesine dokununuz. Filtreyi, makineye tekrar takmadan önce 24 saat kurumaya bırakın.

BG
CZHR
HULT
PLRO
RUSI
SKSR
TR

UA

Чишћење систем 3D Vision (камера) 3D Görüş Sistemini Temizleme (Kamera)



Систем 3D Vision ради најбоље ако су прозори (А,В,С) чисти и ако на њима нема огреботина.

Очистите их од лагане прашине користећи суву мекану тканину. Ако су тешко запрањани, можете користити благи детерџент да их очистите.

Pencereler (A, B, C) temiz ve çizilmemiş şekilde tutulursa, 3D Görüş Sistemi en iyi şekilde çalışır.

Hafif tozu kuru, yumuşak bir bezle temizleyin. Çok kirli olursa, temizlemek için hafif bir deterjan kullanabilirsiniz.

Чишћење точкова Tekerleklerin Temizlenmesi

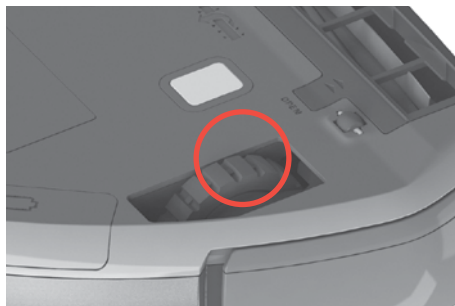

1. Скините заплетене длаке и слично са главних точкова тако да могу слободно да се okreћу.

1. Dolaşan tüyleri vb. şeyleri ana tekerleklerden kolayca dönebilmeleri için çıkarın.

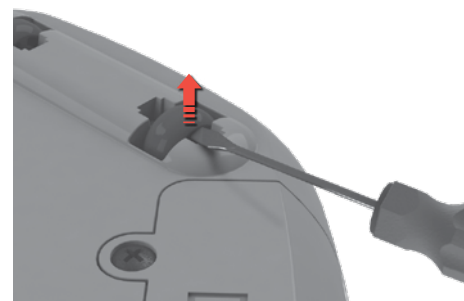

2. Уколико се мали точкови заглаве, пажљиво их скините користећи мали одвијач и очистите точкове.

2. Küçük tekerleklerin sıkışması durumunda bunları ufak bir tornavida yardımıyla sökün ve tekerlekleri temizleyin.

Чишћење бочне четке Yan fırçanın temizlenmesi

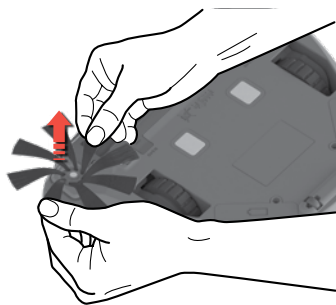

Повуците бочну четку да бисте је скинули. Очистите бочну четку. Вратите бочну четку у лежиште. Бочна четка може да се замени. (Реф: ERK2 / EBSB2)

Çıkarmak için Yan fırçayı çekin. Yan fırçayı temizleyin. Yan fırçayı sokete tekrar takın. Yan fırça değiştirilebilir. (Ref: ERK2 / EBSB2)

Чишћење котрљајуће четке Fırça merdanesinin temizlenmesi



1. Притисните два држача и повуците поклопац унапред да бисте уклонили поклопац котрљајуће четке.

1. İki mandala basın ve fırça merdanesi kapağını çıkarmak için kapağı ileri kaydırın.



2. Извуците котрљајућу четку и очистите и њу и лежајеве. Уклоните заплетене нити тако што ћете их исећи маказама. Вратите на место обрнутим редоследом. Котрљајућа четка може да се замени. (Реф: ERK2)

2. Fırça merdanesini çekin ve fırçayı ile yatakları temizleyin. Dolaşan iplikleri makaslarla keserek çıkarın. Az önce yaptığınız çıkarma işlemini ters sırayla uygulayın. Fırça merdanesi değiştirilebilir. (Ref: ERK2)

Чишћење ваздушног канала Hava kanalının temizlenmesi



Уклоните посуду за прашину. Уклоните наслаге отпадака из канала за ваздух. Ставите посуду за прашину на место.

Toz kabını çıkarın. Hava kanalında tıkanmış pislikleri çıkarın. Toz kabını yerine yerleştirin.

Замена батерија Pilleri değiştirme

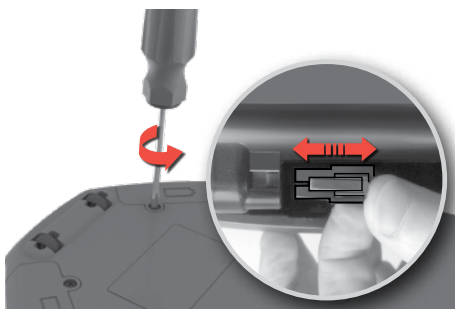

1. Преграда за батерије налази се с доње стране робота. Користите одвијач (PH2) да одвртите поклопце преграда за батерије. Замените батеријске блокове и вратите поклопце преграда за батерије.

⚠ Опрез! Водите рачуна да истовремено промените два батеријска блока.

1. Pil bölmeleri, robotun alt tarafında bulunur. Pil bölmesi kapaklarını sökmek için bir tornavida (PH2) kullanın. Pil paketlerini değiştirin ve pil bölmesi kapaklarını yerine takın.

⚠ Dikkat! İki pil paketini aynı anda değiştirdiğinizden emin olun.

2. Користите само оригиналне батерије. Батерије морате да уклоните и одложите на безбедан начин, пре одлагања машине. (ANC: 406000060)

2. Yalnızca orijinal tedarikçinin pillerini kullanın. Makine bertaraf edilmeden önce piller çıkarılmalı ve bertaraf edilmelidir. (ANC: 406000060)

Чишћење конектора за пуњење Şarj konektörlerini temizleme



Користите суву мекану крпу за редовно чишћење конектора за пуњење на бази за пуњење и испод машине.

Şarj tabanındaki ve makinenin altındaki şarj konektörlerini düzenli olarak temizlemek için kuru ve yumuşak bir bez kullanın.

Поступање у случају грешке Hata işleme



1. Уколико се појави грешка, робот престаје да чисти. Иконица упозорења ће пулсирати и цифре „E:“ праћене шифром грешке, биће приказане на дисплеју. Звучник ће такође описати грешку. Након што се десила грешка, притисните било које дугме да поново репродукујете аудио поруку.



1. Bir hata oluşursa, robot temizlemeyi durdurur. Uyarı simgesi yanıp söner ve ekranda bir hata kodu ile birlikte "E:" rakamları gösterilir. Hoparlör de hatayı açıklayacaktır. Bir hata oluşuktan sonra, sesli mesajı tekrar çalmak için herhangi bir düğmeye basın.



2. Када се грешка отклони, притисните дугме за кретање/паузу да бисте стартовали чишћење. **Напомена:** За комплетну листу кодова грешака и решења, погледајте упутства у одељку „Решавање проблема“.

2. Bir hata giderildiğinde, temizlemeye başlamak için Oynat/Duraklat düğmesine basın. **Not:** Hata kodlarının ve çözümlerin tam listesi için "Sorun Giderme" bölümündeki talimatlara bakın.

Решавање проблема

Проблем	Шифра грешке	Узрок	Решење
Дисплеј је празан.	-	Батерија је празна.	Напуните батерију.
Робот неће да стартује.		Нема посуде за прашину или није правилно затворена.	Ставите посуду за прашину у робота, правилно затворите поклопац.
		 (x3)	Робот је подигнут.
Робот се не креће/чисти правилно.	E:10	Одбојник је заглављен	Уверите се да се одбојник може правилно да се помера и уклоните сав отпад који би могао да га блокира.
	E:11	Десни точак је заглављен	Проверите да ли сви делови могу слободно да се okreћу. Очистите и уклоните заплетене нити са делова, ако је потребно. Замените котрљајућу и бочну четку ако су оштећене. <i>Погледајте страну 94 у одељку „Чишћење и одржавање“.</i>
	E:12	Леви точак је заглављен	
	E:13	Котрљајућа четка је заглављена	
	E:14	Бочна четка је заглављена	Подигните и поставите робота тамо где може слободно да се креће. <i>На страни 91 погледајте савете о томе како да добијете најбоље резултате.</i>
	E:15	Робот је заглављен или неспособан за навигацију.	
	E:16	Систем 3D Vision је блокиран или прашњав	Очистите систем 3D Vision и уверите се да му ништа не омета видљивост. <i>Погледајте страну 94 у одељку „Чишћење и одржавање“.</i>
		Посуда за прашину је пуна или блокирана.	Испразните и/или очистите посуду за прашину. <i>На страни 93, погледајте одељак „Пражење посуде за прашину“.</i>
	E:17	Робот ради на површини која је превише клизава.	Померите робота и пуњач на нову локацију и стартујте поново.
Индикација да се батерија не пуни	-	Кабл за напајање и адаптер нису правилно монтирани и/или спојени на мрежу. Плочнице за пуњење на роботу и на бази за пуњење нису повезане.	Повежите конектор адаптера са базом за пуњење. Прикључите кабл за напајање на мрежу. Уверите се да су плочнице за пуњење на роботу и бази за пуњење повезане. Проверите да утикач и кабл нису оштећени.
Батерије се брзо празне	-	Животни век батерија је истекао.	Промените два батеријска блока. <i>Погледајте на страни 95, у одељку „Замена батерија“.</i>
Проблеми у вези са батеријама	E:20	Коришћена је неодговарајућа база за пуњење.	Користите само оригиналну базу за пуњење компаније Electrolux која се испоручује са роботом. Ако базу за пуњење треба заменити, користите базу за пуњење компаније Electrolux (ANC: 40600071).
	E:21	Батерије су неисправне током употребе.	Промените два батеријска блока <i>Погледајте на страни 95, у одељку „Замена батерија“.</i>
	E:22	Температура производа је превисока.	Оставите робота заустављеног, ван базе за пуњење, на 6 сати.
	E:23	Батерије нису правилно повезане са роботом.	Повежите батерије са роботом. <i>Погледајте на страни 95, у одељку „Замена батерија“.</i>

Проблем	Шифра грешке	Узрок	Решење
Време се не приказује.	- :- -	Тренутно време није подешено.	Када је робот повезан са WiFi мрежом, време ће бити аутоматски подешено.
На роботу је приказано погрешно време.		Робот није добио ажурирано време од WiFi мреже.	Уверите се да је робот повезан са WiFi мрежом и сачекајте док не прими тачно време. Уколико се не ажурира у року од 24 сата, поновите поступак усклађивања.
Просторија није правилно очишћена, али робот се враћа на базу за пуњење.	-	Робот се враћа на базу за пуњење да би напунио батерије.	Робот ће аутоматски наставити програм чишћења чим се батерије напуне.
Робот је усисао воду.	-	-	Биће неопходно заменити мотор у овлашћеном сервисном центру компаније Electrolux. Оштећења мотора проузрокована продирањем воде нису покривена гаранцијом.
Софтверски проблеми	E:30	Софтвер не ради правилно.	Ажурирајте софтвер робота.
	E:31	Надоградња софтвера није успела.	Поновите поступак ажурирања софтвера.
Потребно је сервисирање	E:40	-	Обратите се овлашћеном сервисном центру компаније Electrolux.
Системска грешка	E:41	Интерна грешка.	Рестартујте жељену операцију.
	E:42		

За све додатне проблеме, проверите сервисно подручје у апликацији или на нашој веб страници.

Потрошни материјал и додатни прибор

 www.electrolux.com/shop

 PUREi9 Комплет за перформансе
Реф: **ERK2**
PNC (број артикла): **9001677674**

 PUREi9 Снажна четка
РЕФ: **EBSB2**
PNC: **9001683938**

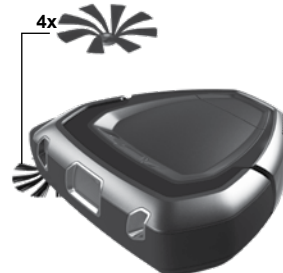
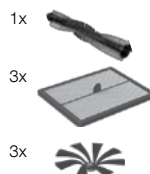



 База за пуњење
ANC: **40600071**

 Батеријски блок
ANC: **40600060**



Sorun giderme

Sorun	Hata Kodu	Sebebi	Çözüm
Ekran boş.	-	Pil bitmiş.	Pili şarj edin.
Robot başlamıyor.		Toz kabı mevcut değil veya düzgün şekilde kapatılmamış.	Toz kabını robota yerleştirin ve kapağı düzgün kapatın.
		 (x3)	Robot kaldırılır.
Robot düzgün hareket etmiyor/ temizlemiyor.	E:10	Tampon sıkışmış	Tamponun düzgün hareket edebildiğinden ve tamponun sıkışmasına neden olabilecek pisliklerin temizlendiğinden emin olunuz.
	E:11	Sağ tekerlek sıkışmış	Tüm parçaların serbestçe döndüğünü kontrol edin. Gerekirse parçalara dolanmış iplikleri temizleyin ve çıkarın. Hasarlıysa Fırça merdanesini veya Yan fırçayı değiştirin. <i>Sayfa 94 'teki "Temizleme ve bakım" kısmına göz atın.</i>
	E:12	Sol tekerlek sıkışmış	
	E:13	Fırça merdanesi sıkışmış	
	E:14	Yan fırça sıkışmış	
	E:15	Robot sıkışmış veya gezinmiyor.	Robotu kaldırın ve rahatça hareket edebileceği bir yere yerleştirin. <i>Sayfa 91 'deki "En iyi sonucu almaya ilgili ipuçları" sayfasına göz atın.</i>
	E:16	3D Görüş Sistemi bloke edilmiş veya tozlu.	3D Görüş Sistemini temizleyin ve görüşü engelleyici hiçbir şey olmadığından emin olun. <i>Sayfa 94 'teki "Temizleme ve bakım" kısmına göz atın.</i>
		Toz kabının dolu ya da tıkalı olup olmadığını kontrol edin.	Toz Kabını boşaltın ve/veya temizleyin. <i>Sayfa 93 'teki "Toz kabının boşaltılması" kısmına göz atın.</i>
E:17		Robot çok kaygan bir yüzey üzerinde çalışmakta.	Robotu ve şarj cihazını yeni bir yere taşıyın ve tekrar başlayın.
Şarj gösterimi yok	-	Elektrik kablosu ve adaptörü düzgün şekilde monte edilmemiş ve/veya şebekeye bağlı değil.	Adaptör konektörünü Şarj tabanına bağlayın. Elektrik kablosunu şebekeye bağlayın. Robottaki Şarj plakaları ve Şarj tabanının birbirine bağlı olduğundan emin olun.
		Robottaki Şarj plakaları ve Şarj tabanı birbirine bağlı değil.	Fiş ve kablunun hasarlı olup olmadığını kontrol edin.
Piller hızlı şekilde boşalmakta	-	Pillerin ömrü doldu.	2 pil paketini değiştirin. <i>Sayfa 95 'teki "Pillerin değiştirilmesi" kısmına göz atın.</i>
Pil ile ilgili sorunlar	E:20	Yanlış Şarj tabanı kullanılmakta.	Yalnızca robotla birlikte verilen orijinal Electrolux Şarj tabanını kullanın. Şarj tabanının değiştirilmesi gerekiyorsa; Electrolux Şarj tabanını kullanın (ANC: 40600071).
	E:21	Kullanım sırasında piller arıza vermektedir.	2 pil paketini değiştirin. <i>Sayfa 95 'teki "Pillerin değiştirilmesi" kısmına göz atın.</i>
	E:22	Ürün sıcaklığı çok yüksek.	Robotu şarj istasyonunun dışında 6 saat süreyle duraklatılmış şekilde bırakın.
	E:23	Piller robota doğru şekilde bağlı değil.	Pilleri robota bağlayın. <i>Sayfa 95 'teki "Pillerin değiştirilmesi" kısmına göz atın.</i>

Sorun	Hata Kodu	Sebebi	Çözüm
Zaman gösterilmiyor.	- - - -	Geçerli zaman ayarlanmadı.	Robot WiFi'ye bağlandığında zaman otomatik olarak ayarlanacaktır.
Robotta yanlış zaman görüntülenmektedir.		Robot WiFi ağından güncellenmiş zamanı almamış.	Robotun WiFi ağına bağlı olduğundan emin olun ve doğru zamanı almasını bekleyin. 24 saat içinde güncellenmezse, dahili kullanım prosedürünü tekrarlayın.
Oda düzgünce temizlenmemiş, ancak robot Şarj Tabanına geri dönmekte.	-	Robot, pilleri şarj etmek için Şarj Tabanına geri dönmekte.	Pil, şarj olur olmaz robot otomatik olarak temizleme programına devam edecektir.
Robotun içine su emilmiştir.	-	-	Motorun yetkili bir Electrolux servis merkezinde değiştirilmesi gerekir. Motorun içerisine su sızmasından kaynaklanan hasar garanti kapsamında değildir.
Yazılım sorunu	E:30	Yazılım düzgün çalışmıyor.	Robotun yazılımını güncelleyiniz.
	E:31	Yazılım yükseltmesi başarısız oldu.	Yazılım güncellemesini yeniden yapınız.
Servis gerekli	E:40	-	Yetkili bir Electrolux servis merkezine başvurun.
Sistem hatası	E:41	Dahili hata.	İstenilen işlemi yeniden başlatınız.
	E:42		
Başka sorunlar için Uygulamadaki veya web sitemizdeki servis alanını kontrol ediniz.			

Sarf Malzemeleri ve Aksesuarlar

 www.electrolux.com/shop

 PUREi9 Performans kiti
Ref: ERK2
PNC: 9001677674

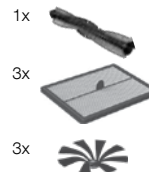

 PUREi9 Elektrikli fırça
REF: EBSB2
PNC: 9001683938

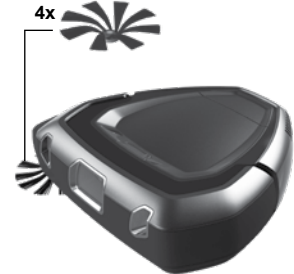

 Şarj tabanı
ANC: 40600071



 Pil paketi
ANC: 406000060

BG
CZHR
HULT
PLRO
RUSI
SKSR
TR

UA

Заходи безпеки

Цим пристроєм можуть користуватися діти, старші 8 років, та особи з обмеженими фізичними, сенсорними або розумовими можливостями чи особи, які не мають відповідного досвіду та знань, якщо вони перебуватимуть під наглядом або після проведення інструктажу стосовно безпечного користування пристроєм та розуміння пов'язаних із цим ризиків.

Робот-пилосос повинен використовуватися тільки для звичайного прибирання у квартирах/житлових приміщеннях.

Впевніться, що робот-пилосос зберігається у сухому місці.

Усі роботи з технічного обслуговування або ремонту повинні виконуватися в авторизованому сервісному центрі компанії Electrolux.

Зніміть робот-пилосос з зарядного пристрою, перш ніж проводити його чистку або технічне обслуговування.

Не дозволяйте дітям гратися з пристроєм.

Щоб уникнути ризику удушення, пакувальні матеріали, наприклад, пакети з пластику чи тканини, не повинні бути доступними для дітей.

Робот-пилосос розрахований на певну напругу. Перевірте, чи відповідає напруга живлення напрузі, зазначеній на табличці з технічними даними адаптера зарядки.

Використовуйте лише оригінальний зарядний пристрій та адаптер, призначений для робота-пилососа.

Ніколи не використовуйте робот-пилосос:

- Для прибирання вологих ділянок.
- Поблизу горючих газів тощо.
- Якщо пристрій містить видимі ознаки пошкодження.
- Для збирання гострих предметів чи рідин.
- Для збирання гарячого або холодного попелу, недопалків запалених сигарет та ін.
- Для збирання дрібного пилу, наприклад, з гіпсу, бетону, борошна, гарячого або холодного попелу.
- Не залишайте робот-пилосос під дією прямих сонячних променів.
- Не піддавайте робот-пилосос дії сильного тепла.
- Акумуляторну батарею всередині робота-пилососа не можна демонтувати, піддавати дії короткого замикання або розташовувати на металевих поверхнях. Використовуйте тільки

ту акумуляторну батарею, що призначена для робота-пилососа.

- У разі утилізації пристрою необхідно спочатку вийняти з нього акумуляторні батареї.
- Під час виймання батареї пристрій не повинен бути підключений до мережі.
- Батарею слід утилізувати у безпечний спосіб.
- Ніколи не використовуйте робот-пилосос без фільтра.
- Не торкайтеся щіткового валика, коли пилосос увімкнений, а валик обертається. Не торкайтеся коліс під час роботи робота-пилососа.

Використання робота-пилососа у такий спосіб, що суперечить наведеним вище рекомендаціям, може призвести до серйозних травм або пошкодження продукту. Такі травми або пошкодження не покриваються гарантією або компанією Electrolux.

Гарантія не покриває скорочення часу роботи батареї внаслідок її віку або використання, оскільки термін служби батареї залежить від тривалості та кількості разів використання робота-пилососа.

Перед прибиранням видаліть невеликі та крихкі предмети, такі як предмети одягу, нитяні штори, папери та шнури живлення, з підлоги. Якщо пристрій проходить по шнуру живлення та натягує його, існує ризик зсування предмета зі столу чи полиці.

Робот-пилосос не призначений для переміщення будь-яких великих предметів на своєму шляху. Отже, такі предмети, як стільці, можуть залишатися на підлозі, поки робот-пилосос очищує площу навколо них.

Сильне світло, дзеркальні стіни, вікна від підлоги до стелі та дуже блискучі предмети можуть порушити дію системи 3D Vision.

Відвідайте наш веб-сайт:



щоб одержати поради з використання, брошури, інструкції з усунення несправностей, сервісну інформацію:
www.electrolux.com



Зареєструйте виріб, щоб отримати покращене обслуговування:
www.electrolux.com/productregistration



Купуйте аксесуари та витратні матеріали для вашого пристрою:
www.electrolux.com/shop

Рекомендовані умови використання, зарядки та зберігання для акумуляторних виробів Electrolux

1. Умови використання, зарядки та зберігання

Виріб призначений для використання у звичайному домашньому середовищі і не повинен піддаватися дії аномальної температури.

Для захисту внутрішніх компонентів виробу його не слід зберігати, заряджати та використовувати:

- при температурі навколишнього середовища нижче 10 °C або вище 30 °C.
- якщо виріб зберігається при температурі нижче 10 °C або вище 30 °C. Зачекайте кілька годин, щоб внутрішні компоненти виробів могли охолотитися або нагрітися та висохнути перед використанням. Зовнішній температурний інтервал використання та зберігання може завдати шкоду виробу або зменшити термін його служби.
- Рівні вологості нижче 20% або вище 80% (без конденсації)

Заряджайте виріб протягом, як мінімум, 24 годин:

- Перед першим використанням.
- Перед зберіганням протягом більш тривалого періоду часу. (Вийміть акумуляторні батареї з робота-пилососа до його передачі на тривале зберігання).
- Після зберігання протягом більш тривалого періоду часу.

2. Попередження щодо конденсації роси

Конденсація роси може відбутися усередині виробу при таких умовах:

- Пристрій переміщується з холодного до теплого місця.
- В умовах дуже високої вологості.
- Після нагрівання холодного приміщення.

Зачекайте кілька годин, щоб внутрішні компоненти виробів могли нагрітися та висохнути перед використанням.

3. Щоб зберегти термін служби та ефективність акумуляторної батареї:

- Завжди утримуйте зарядку робота-пилососа, коли він не використовується.
- Заряджайте його якомога швидше після проведення циклу очищення. Занадто довге очікування може негативно вплинути на батареї.

Охорона довкілля



Цей символ на виробі означає, що виріб містить вбудовану акумуляторну батарею, яку не можна викидати зі звичайними побутовими відходами.



Цей символ на виробі або на його упаковці означає, що виріб не підлягає утилізації як побутові відходи. Для утилізації виробу відправте його в офіційний пункт збору або в сервісний центр Electrolux, який може зняти і утилізувати акумулятори та електричні деталі безпечно і професійно. Дотримуйтесь правил вашої країни щодо роздільного збору електричних виробів та акумуляторних батарей.

Підтримка клієнтів і сервісне обслуговування

При зверненні до сервісного центру Electrolux необхідно мати наступну інформацію:

- Номер моделі
- Номер виробу (PNC)
- Серійний номер

Інформацію можна знайти на табличці з технічними даними.

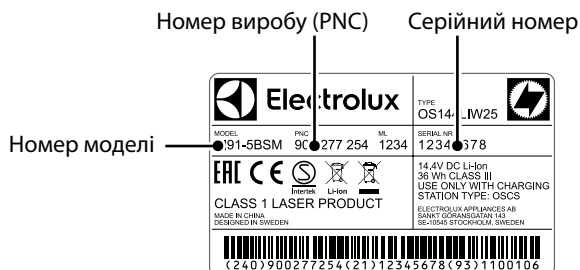

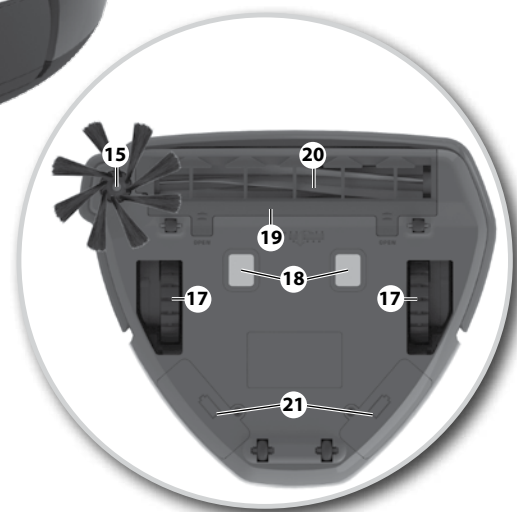
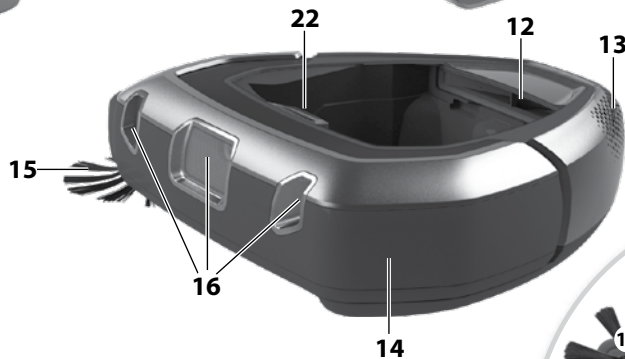
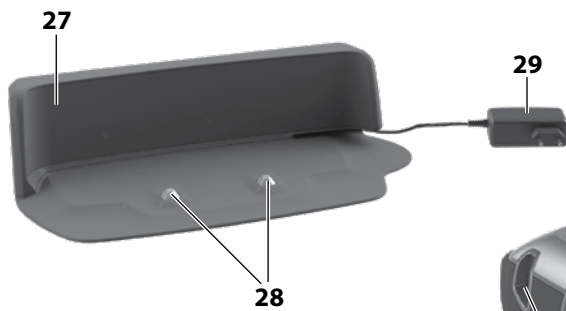
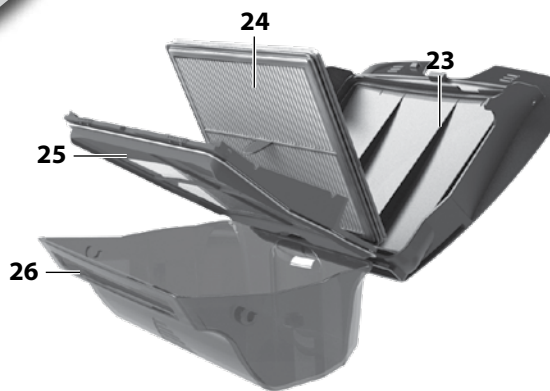

Українська

Перед початком роботи

- Розпакуйте робот-пилосос Electrolux PUREi9 та перевірте, чи є в наявності всі аксесуари.**
- Уважно прочитайте інструкцію з експлуатації.
- Зверніть особливу увагу на розділ «Рекомендації щодо безпеки».

Ми рекомендуємо завантажити додаток "PUREi9" та оновити програмне забезпечення перед першим використанням.

Бажаємо успіху у використанні робота-пилососа Electrolux PUREi9!

Зміст:

Заходи безпеки	98
Інформація для споживача та політика соціально-екологічної відповідальності	98
Як використовувати робот-пилосос	102
Як підключитися до додатку "PUREi9"	103
Поради для отримання найкращих результатів	105
Спорожнення пилозбірника	107
Очищення/заміна фільтра	107
Очищення та догляд	108
Заміна батарей	109
Усунення помилок	109
Усунення проблем	110

Опис робота-пилососа

- 1 Дисплей / Панель управління
- 2 Функціональна кнопка ECO
- 3 Кнопка очищення SPOT
- 4 Кнопка відтворення/паузи Play/Pause / кнопка вимкнення (довге натискання)
- 5 Кнопка Home
- 6 Годинник
- 7 Індикатор пилозбірника
- 8 Індикатор підключення WIFI
- 9 Індикатор запланованого очищення
- 10 Попереджувальний індикатор
- 11 Індикатор заряду батареї
- 12 Модуль вентилятора
- 13 Отвір для випуску повітря
- 14 Амортизатор
- 15 Бокова щітка
- 16 Система 3D Vision (камера)
- 17 Головні колеса
- 18 З'єднувачі для зарядки
- 19 Кришка щіткового валика
- 20 Щітковий валик
- 21 Акумуляторні відсіки
- 22 Кнопка розблокування пилозбірника
- 23 Кришка пилозбірника
- 24 Фільтр
- 25 Рама фільтра (та ґратчаста сітка)
- 26 Пилозбірник
- 27 Зарядний пристрій
- 28 З'єднувачі для зарядки
- 29 Адаптер живлення та шнур

* Аксесуари можуть варіюватися в залежності від моделі.

BG
CZHR
HULT
PLRO
RUSI
SKSR
TR

UA

Установка робота-пилососа

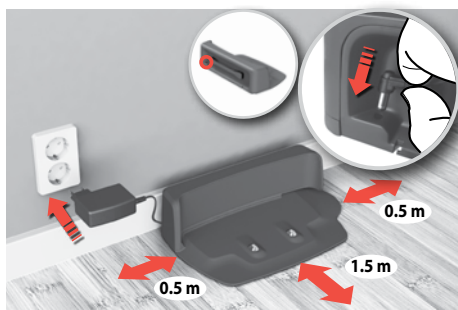

- 1. Помістіть зарядний пристрій** на підлозі у стіни. Підключіть адаптер до гнізда живлення на боковій стороні пристрою. Підключіть вилку шнура живлення до розетки. Змотайте залишок шнура на задній частині пристрою. Переконайтеся, що існує вільне місце з бокових сторін (0,5 м) та перед зарядним пристроєм (1,5 м).

Модель з WiFi: Розмістіть пристрій у діапазоні дії роутера WiFi.



- 2. Установіть бокову щітку.**

Примітка: Якщо робот-пилосос використовується для прибирання приміщень з килимовим покриттям на всю ширину підлоги, зніміть бокову щітку для отримання найкращих результатів очищення.



- 3. Установіть робот-пилосос на зарядному пристрої.**

Піктограма акумуляторної батареї буде мигати, вказуючи на процес зарядки робота-пилососа.

Статус батареї/зарядки

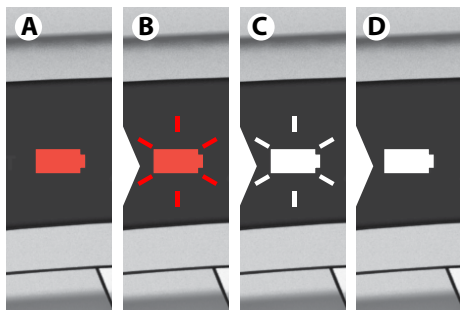

- 1. Червоне світло батареї (A)** вказує на необхідність зарядки робота-пилососа.

Мигання червоним світлом (B): Робот-пилосос заряджається – Низький рівень зарядки.

Мигання білим світлом (C): Робот-пилосос достатньо заряджений для використання. (Для прибирання натисніть кнопку Play/Pause).

Біле світло (D): Робот-пилосос готовий до використання. Час повної зарядки становить приблизно 3 години.



- 2. Щоб зберегти термін служби та ефективність акумуляторної батареї:**

- Завжди утримуйте зарядку робота-пилососа, коли він не використовується.
- Заряджайте його якомога швидше на зарядному пристрої після проведення циклу очищення. Занадто довге очікування може негативно вплинути на батареї.



- 3. Зберігання (без підключення):** Якщо робот тривалий час зберігається без зарядки, вийміть акумуляторні батареї та зберігайте їх окремо. (Зарядіть батареї, перш ніж вийняти їх).

Інструкції по вийманню батарей див. на сторінці 109.

Як підключитися до додатку "PUREi9"



1. Завантажте додаток "PUREi9" в App Store або Google Play, а потім дотримуйтесь інструкцій по створенню облікового запису та підключенню до робота-пилососа.

Примітка: Переконайтеся, що телефон підключений до домашнього WiFi (2,4 ГГц).

Ми рекомендуємо завантажити додаток "PUREi9" та оновити програмне забезпечення перед першим використанням.



2. У ході процесу додаток вимагатиме у вас перевернути робот-пилосос для активації модуля WiFi та сканування штрих-коду серійного номера (A) або введення його вручну (B). Далі слідуйте інструкціям додатку.

Примітка: Перш ніж перевертати робот-пилосос, переконайтеся, що він був увімкнений принаймні на одну хвилину.



3. Після завершення установки поверніть робот-пилосос у звичайне положення. Символ WiFi (A) буде світитися, вказуючи, що робот-пилосос підключений до домашньої мережі. **Примітка:** Потрібно декілька хвилин, щоб годинник робота-пилососа автоматично синхронізувався з вашим мобільним пристроєм.

Примітка: Мигання символу WiFi показує, що робот-пилосос намагається підключитись до мережі.

Складання плану прибирання



Прибирання можна запланувати у додатку (дні та час)

Режими прибирання

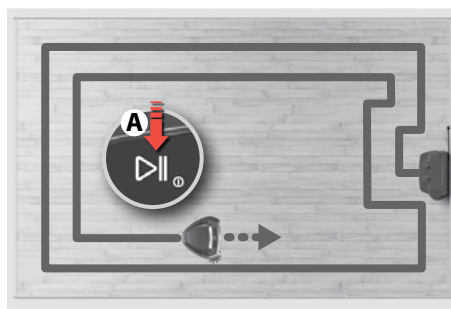

1. Натисніть кнопку Play/Pause (A), щоб почати прибирання.

Після кількох секунд запуску прибирання буде розпочато. Робот почне прибирання біля стін, рухаючись усередину приміщення.

Примітка: Коротке натискання кнопки Play/Pause робить паузу у прибиранні; для припинення прибирання натисніть та утримуйте кнопку.

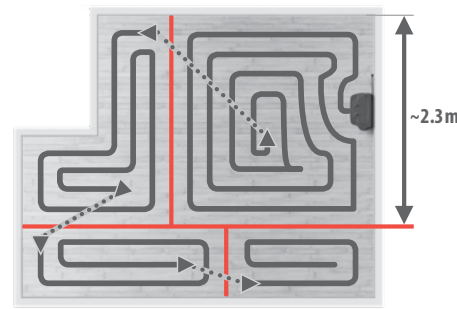

2. Великі приміщення розділюються на секції розміром максимум 2 x 2.3 м.

Примітка: Модель прибирання більш ефективна, якщо робот-пилосос запускається поруч із стіною.

BG
CZHR
HULT
PLRO
RUSI
SKSR
TR

UA

Автоматична установка на місце/зарядка

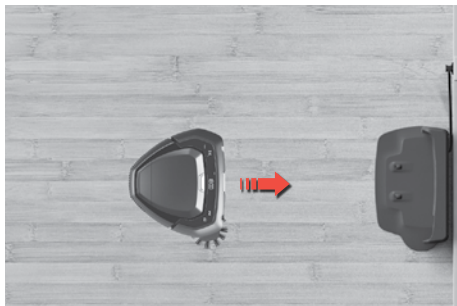

По завершенні прибирання, робот-пилосос автоматично повертається на зарядний пристрій.

Примітка: Якщо робот-пилосос не запускається з зарядного пристрою, він повернеться на початкову позицію по завершенні роботи.

Авто-зарядка у ході циклу прибирання

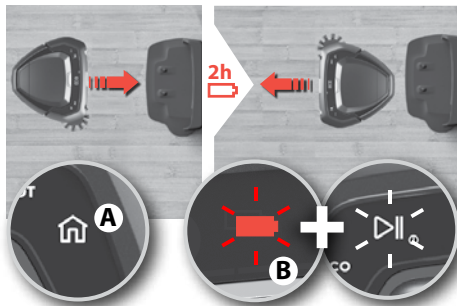

Якщо під час прибирання потрібна підзарядка, загоряється кнопка home, і робот-пилосос повертається на зарядний пристрій. Світиться кнопка Home (A). Кнопка зарядки та Play/ Pause (B) мигає, вказуючи на те, що робот-пилосос заряджається, і робота почнеться з того місця, де він зупинився.

Робот-пилосос буде підзаряджатися до 90%, щоб швидше відновити процес прибирання. Час зарядки становить приблизно 2 години.

Перетин порогів

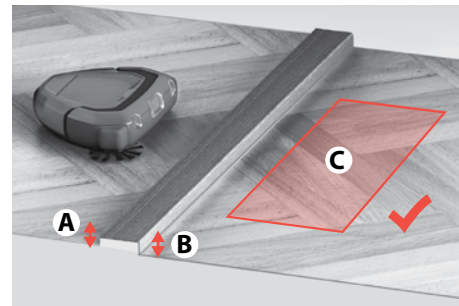

Перш ніж перетнути поріг або подолати якусь перешкоду, робот-пилосос зупиниться та перевірить:

- висоту (A і B) з обох сторін порога/перешкоди
- чи є вільною для роботи зона з іншої сторони (C)

Режим ECO



Режим ECO: Для полегшеного прибирання натисніть кнопку ECO, щоб зменшити потужність, збільшити час роботи та знизити рівень шуму. Робот-пилосос залишатиметься у режимі ECO, поки кнопка не натискається знову.

Установка у вихідне положення



Зупиніть прибирання та відправте робот-пилосос на зарядний пристрій: Натисніть кнопку Home. Якщо робот-пилосос не запускається з зарядного пристрою, він повернеться на початкову позицію.

Очищення у режимі SPOT

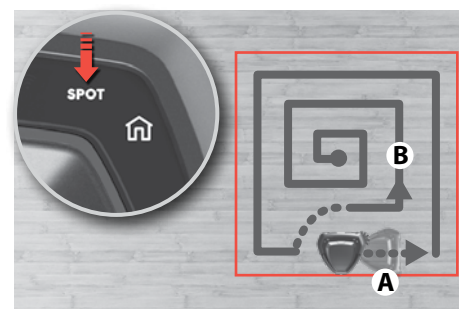

Прибирання плям (невелика площа, ~ 1 м²): Встановіть робот-пилосос навпроти плями та натисніть кнопку SPOT. Робот-пилосос буде очищувати цю зону двічі.

Підготовка зони для прибирання

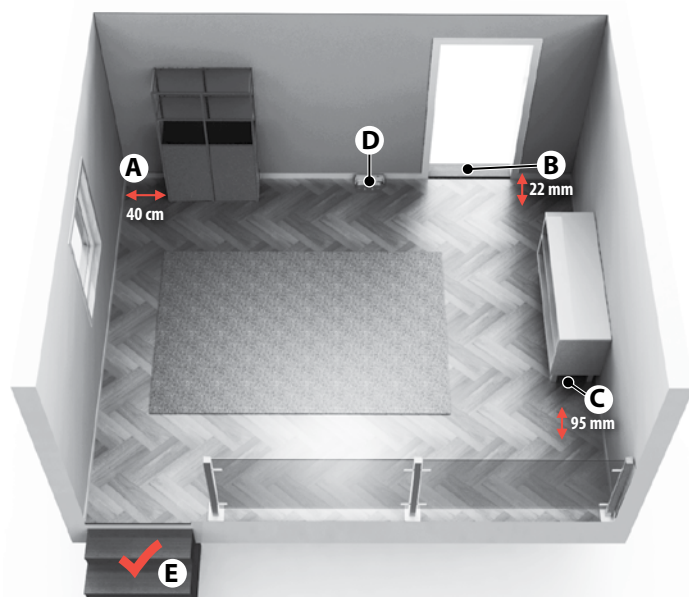

- (A) Залиште місце в 40 см навколо меблів без ніжок.
- (B) Робот-пилосос легко перетинає порogi висотою до 22 мм.
- (C) Він очищує поверхню під меблями площею більше 95 мм.
- (D) Розмістіть зарядний пристрій зліва від дверей.
- (E) Робот-пилосос ідентифікує сходи та круті підйоми.

Підготовка зони для прибирання

Перед прибиранням видаліть предмети малого розміру та крихкі речі, такі як предмети одягу, нитяні штори, папери та шнури живлення, з підлоги. Якщо пристрій проходить по шнуру живлення та натягує його, існує ризик зсування предмета зі столу чи полиці.

Отже, більші за розміром та вищі предмети, такі як стільці, можуть залишатися, поки робот-пилосос очищує площу навколо них.

Сильне світло, дзеркальні стіни, вікна від підлоги до стелі та дуже блискучі предмети можуть порушити дію системи 3D Vision.

Обмеження зони для прибирання

Робот-пилосос проводить прибирання усіх підлог, до яких він може отримати доступ. Щоб обмежити зону прибирання, просто закрийте двері або поставте перешкоду на шляху.

Видалення пилу між запланованими прибираннями

Щоб максимально ефективно використати заплановане прибирання, регулярно очищайте пилосбірник.

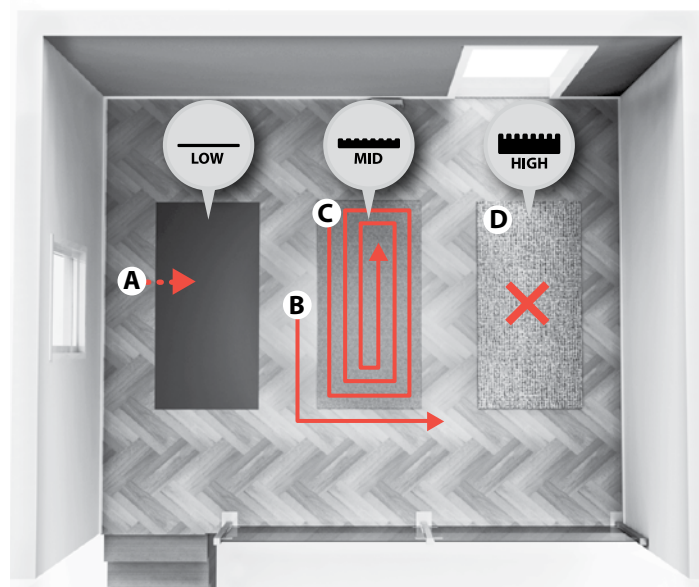

Килими: Робот-пилосос очищає

- **килими з коротким ворсом:** (A) за такою самою моделлю, що й кімнату
- **килими з середнім ворсом:** (B) спочатку навколо нього (C) і повертається пізніше, щоб очистити килим окремо
- **килими з високим ворсом:** (D) не очищуються. Коли робот досягає краю, він продовжує прибирати ту частину, що залишилася.

BG
CZHR
HULT
PLRO
RUSI
SKSR
TR

UA

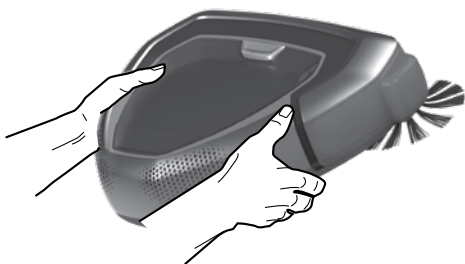

Завжди тримайте робот-пилосос двома руками, утримуючи передню частину вгорі. Ручне переміщення робота-пилососа:

Переміщення робота-пилососа у процесі прибирання не рекомендується, оскільки це може призвести до перезапуску прибирання від початку.

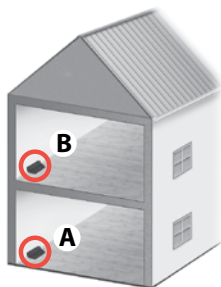

Прибирання будинку з більш ніж одним поверхом може бути полегшено за допомогою додаткового зарядного пристрою на кожному поверсі.

(ANC: 406000071)

Вимкніть робот-пилосос

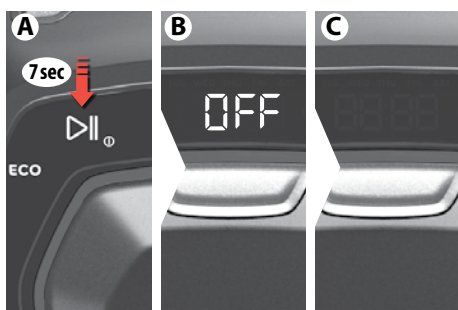

Вимкніть робот-пилосос: Ви також можете повністю вимкнути робот-пилосос, у тому випадку, якщо ви не використовуєте його якийсь проміжок часу. Для того, щоб зробити це, виконайте наступні дії:

- Натисніть кнопку Play (див. мал. А) та утримуйте її протягом приблизно 7 секунд
- На дисплеї відобразиться "OFF" (див. мал. В)
- Коли дисплей згасне, це означає, що робот-пилосос повністю вимкнено (див. мал. С)



Для того, щоб перезапустити робот-пилосос і використовувати його знову, під'єднайте його до бази заряджання. Ви можете також вимкнути робот-пилосос на зарядній базі, тоді, щоб користуватися ним надалі, потрібно підняти пилосос з бази та повернути його назад.

Спорожнення пилозбірника



- 1. Регулярно видаляйте пил з пилозбірника**, або робіть це, коли загоряється піктограма пилозбірника. Якщо символ пилозбірника залишається увімкненим,  коли пилозбірник порожній, очистіть фільтр.

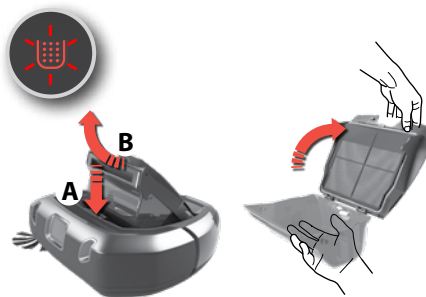

- 2. Натисніть кнопку розблокування (A), зніміть пилозбірник, піднімаючи його вгору (B).** Відкрийте кришку, піднімаючи її вгору. Висипте вміст пилозбірника у сміттєвий бак. **Примітка:** Піктограма пилозбірника мигає, вказуючи, що пилозбірник видалений або не знаходиться у належному положенні.



- 3. Після спорожнення контейнера закрийте кришку та встановіть її на місце** Знову вставте пилозбірник у робот-пилосос. **Примітка:** Якщо пилозбірник неправильно зібраний, та натиснута кнопка Play/Pause, піктограма пилозбірника буде мигати. Вставте пилозбірник належним чином.

Очищення фільтра

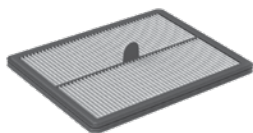

- 1. Для найбільш ефективної роботи ми рекомендуємо очищати фільтр** при кожному п'ятому прибиранні та замінювати його кожні шість місяців. (Див.: ERK2)

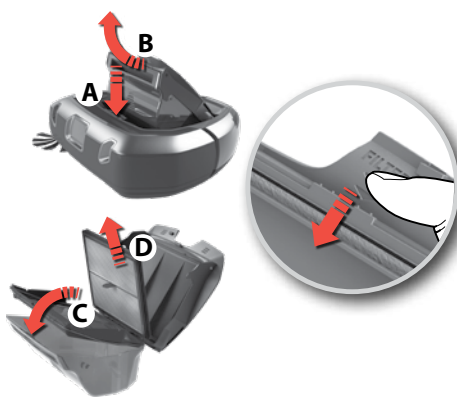

- 2. Зняття фільтра:** Зніміть пилозбірник, піднімаючи його вгору (B). Відкрийте кришку, піднімаючи її вгору. Опустіть раму фільтра вниз (C). Зніміть фільтр (D).

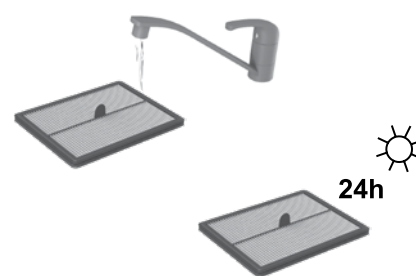

- 3. Промийте фільтр холодною водою.** Злегка постукайте по рамці фільтра для видалення води. Зачекайте протягом 24 годин, доки фільтр висохне, перш ніж встановлювати його назад у пристрій.

BG
CZHR
HULT
PLRO
RUSI
SKSR
TR

UA

Очищення системи 3D Vision (камери)



Система 3D Vision працює найбільш ефективно, коли віконця (А, В, С) залишаються чистими та вільними від подряпин.

Очистіть від світлого пилу, використовуючи суху м'яку тканину. У випадку сильного забруднення можна використовувати м'який миючий засіб для очищення.

Очищення коліс

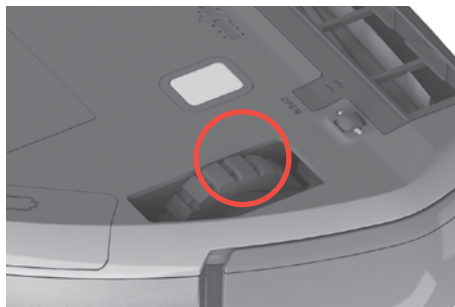

1. Видаліть заплутане волосся або подібні предмети з головних коліс, щоб вони могли вільно рухатися.

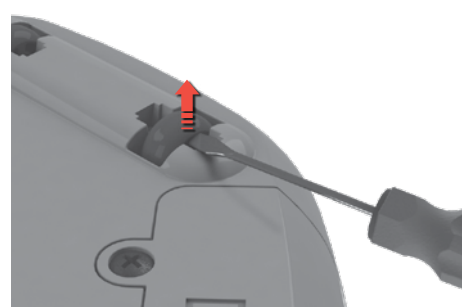

2. У випадку заклинювання малих коліс, обережно зніміть їх за допомогою невеликої викрутки та очистіть колеса.

Очищення бокової щітки

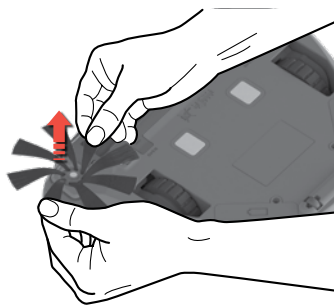

Потягніть за бокову щітку, щоб зняти її. Очистіть бокову щітку. Знову встановіть бокову щітку у гніздо. Бокову щітку можна замінити. (Див.: ERK2 / EBSB2)

Очищення щіткового валика



1. Натисніть на два фіксатори та посуňte кришку вперед, щоб зняти кришку щіткового валика.



2. Витягніть щітковий валик та очистіть щітку і підшипники. Видаліть заплутані нитки, витягнувши їх ножицями. Встановіть на місце у зворотному порядку. Щітковий валик можна замінити. (Див.: ERK2)

Очищення повітряного каналу



Зніміть пилосбірник. Видаліть сміття, що скопилося в повітряному каналі. Встановіть пилосбірник на місце.

Заміна батарей

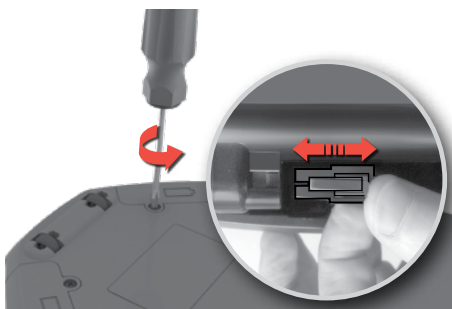

1. Відсіки для батарей розташовані у нижній частині робота-пилососа. За допомогою викрутки (PH2) відкрутіть кришки батарейного відсіку. Замініть акумуляторні батареї та установіть на місце кришки відсіку.

⚠ Обережно! Дві акумуляторні батареї повинні замінюватися одночасно.

2. Використовуйте лише оригінальні батареї постачальника.

Батареї необхідно видалити та безпечно утилізувати, перш ніж буде утилізована машина (ANC: 406000060)

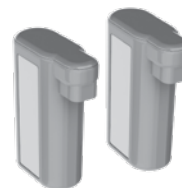

Очищення з'єднувачів для зарядки



За допомогою сухої м'якої тканини регулярно очищайте з'єднувачі для зарядки на зарядному пристрої та під пилососом.

Усунення помилок





1. Якщо виникає помилка, робот-пилосос припиняє прибирання. Мигає піктограма попередження та цифри "E:" за ними на дисплеї вказується код помилки. Також видається звуковий сигнал про помилку. Після появи помилки натисніть будь-яку кнопку, щоб знову прослухати звукове повідомлення.



2. Коли помилка усунена, натисніть кнопку Play/Pause для початку прибирання.

Примітка: Повний перелік кодів помилки та рішень наведений в інструкціях розділу «Усунення проблем».

Усунення проблем

Проблема	Код помилки	Причина	Рішення
На дисплеї нічого не відображається.	-	Батарея розряджена.	Зарядіть батарею.
Робот-пилосос не запускається.	  (x3)	Пилозбірник відсутній або не закритий належним чином.	Встановіть пилозбірник у робот-пилосос і належним чином закрийте кришку.
		Робот-пилосос у піднятому стані.	Установіть робот-пилосос на підлогу, перш ніж почати роботу з ним.
Робот-пилосос не рухається/ не виконує прибирання належним чином.	E:10	Заклинювання амортизатора	Переконайтеся, що амортизатор може рухатися належним чином, і видаліть будь-які сміття, яке могло потрапити до нього.
	E:11	Заклинювання правого колеса	Перевірте, чи вільно рухаються усі компоненти. Якщо потрібно, очистіть компоненти та зніміть заплутані нитки. У разі пошкодження замініть щітковий валик чи бокову щітку. <i>Див. розділ «Очищення та догляд» на сторінці 108.</i>
	E:12	Заклинювання лівого колеса	
	E:13	Заклинювання щіткового валика	
	E:14	Заклинювання бокової щітки	Підніміть робот-пилосос та поставте його у місце, де він може вільно рухатися. <i>Див. розділ «Поради для отримання найкращих результатів» на сторінці 105.</i>
	E:15	Заклинювання чи неможливість руху робота-пилососа у потрібному напрямку.	
	E:16	Система 3D Vision заблокована або заплена.	Очистіть систему 3D Vision I переконайтеся, що ніщо не блокує вид. <i>Див. розділ «Очищення та догляд» на сторінці 108.</i>
		Пилозбірник повний чи засмічений.	Спорожніть та/або очистіть пилозбірник. <i>Див. розділ «Спороження пилозбірника» на сторінці 107.</i>
E:17	Робот-пилосос працює на дуже слизькій поверхні.	Перемістіть робот-пилосос та зарядний пристрій в нове місце і знову почніть прибирання.	
Відсутня індикація зарядки	-	Шнур живлення та адаптер не зібрані належним чином зібрані та/або не підключені до мережі.	Підключіть роз'єм адаптера до зарядного пристрою. Підключіть кабель живлення до електромережі. Впевніться, що зарядні пластини на роботі-пилососі та зарядний пристрій підключені. Переконайтеся, що вилка та кабель не пошкоджені.
		Зарядні пластини на роботі-пилососі та зарядний пристрій не підключені.	
Акумуляторні батареї швидко розряджаються	-	Термін служби акумуляторних батарей закінчився.	Замініть 2 акумуляторні батареї. <i>Див. розділ «Заміна батарей» на сторінці 109.</i>
Проблеми, пов'язані з батареями	E:20	Використання неналежного зарядного пристрою.	Використовуйте лише оригінальний зарядний пристрій Electrolux, який постачається з роботом-пилососом. Якщо зарядний пристрій потрібно замінити, використовуйте зарядний пристрій Electrolux (ANC: 406000071).
	E:21	Батареї погано працюють під час використання.	Замініть 2 акумуляторні батареї. <i>Див. розділ «Заміна батарей» на сторінці 109.</i>
	E:22	Дуже висока температура виробу.	Зробіть паузу у роботі робота-пилососа і залиште його поза зарядним пристроєм на 6 годин.
	E:23	Батареї неправильно підключені до робота-пилососа.	Підключіть батареї до робота-пилососа. <i>Див. розділ «Заміна батарей» на сторінці 109.</i>

Проблема	Код помилки	Причина	Рішення
Не відображається час.	--:--	Поточний час не встановлений.	Коли робот підключений до WiFi, час встановлюється автоматично.
На роботі-пилососі відображається невідповідний час.	-	Робот-пилосос не отримав оновлений час від мережі WiFi.	Переконайтеся, що робот-пилосос підключений до мережі WiFi і зачекайте, доки він не отримає правильний час. Якщо час не оновлюється протягом 24 годин, повторіть вступну процедуру.
Приміщення не прибрано належним чином, але робот-пилосос повертається на зарядний пристрій.	-	Робот-пилосос повертається на зарядний пристрій для зарядження батарей.	Після завершення зарядження батарей програма робот-пилосос автоматично продовжуватиме програму очищення.
У робот-пилосос потрапила вода.	-	-	Необхідно замінити двигун в авторизованому сервісному центрі Electrolux. Пошкодження двигуна внаслідок потрапляння води не покривається гарантією.
Проблема з програмним забезпеченням	E:30	Програмне забезпечення не працює належним чином.	Оновіть програмне забезпечення робота-пилососа.
	E:31	Помилка оновлення програмного забезпечення.	Повторіть процес оновлення програмного забезпечення.
Необхідно провести сервісне обслуговування	E:40	-	Зверніться до авторизованого сервісного центру Electrolux.service center.
Системна помилка	E:41	Внутрішня помилка.	Виконайте перезапуск бажаної операції.
	E:42		
Щодо вирішення будь-яких інших проблем, звертайтеся до розділу сервісу в додатку або на наш веб-сайт.			

Витратні матеріали та аксесуари

 www.electrolux.com/shop

 Експлуатаційний комплект PUREi9
Див.: **ERK2**
PNC: 9001677674

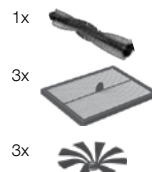

 Щітка з приводом PUREi9
Див.: **EBSB2**
PNC: 9001683938

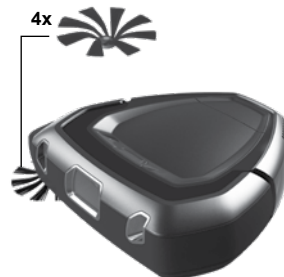

 Зарядний пристрій
ANC: 406000071



 Акумуляторна батарея
ANC: 406000060



BG
CZ

HR
HU

LT
PL

RO
RU

SI
SK

SR
TR

UA

The software in the robot is partly based on free and open source software.
To access the source code of these components and to see the full copyright information and applicable license terms, please visit: **www.electrolux.com/rvc-supplementary**

For control according to international standards, please visit:
www.electrolux.com/rvc-supplementary



Share more of our thinking at electrolux.com



electrolux.com/shop

Electrolux Appliances AB
Sankt Göransgatan 143
SE 105 45 Stockholm
Sweden

FL3230206