

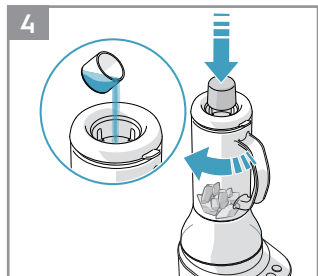

# Instruction Book Mode d'emploi

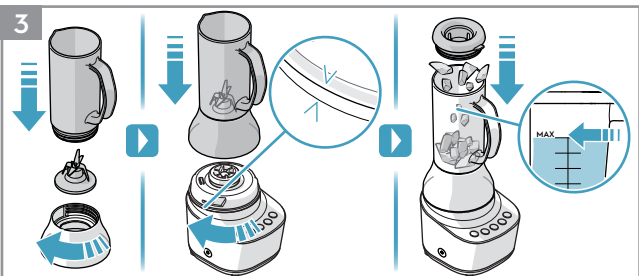

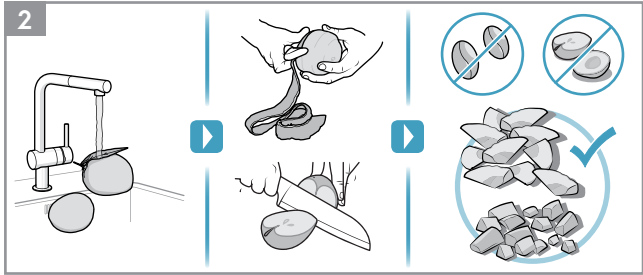

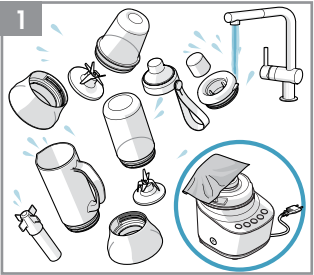
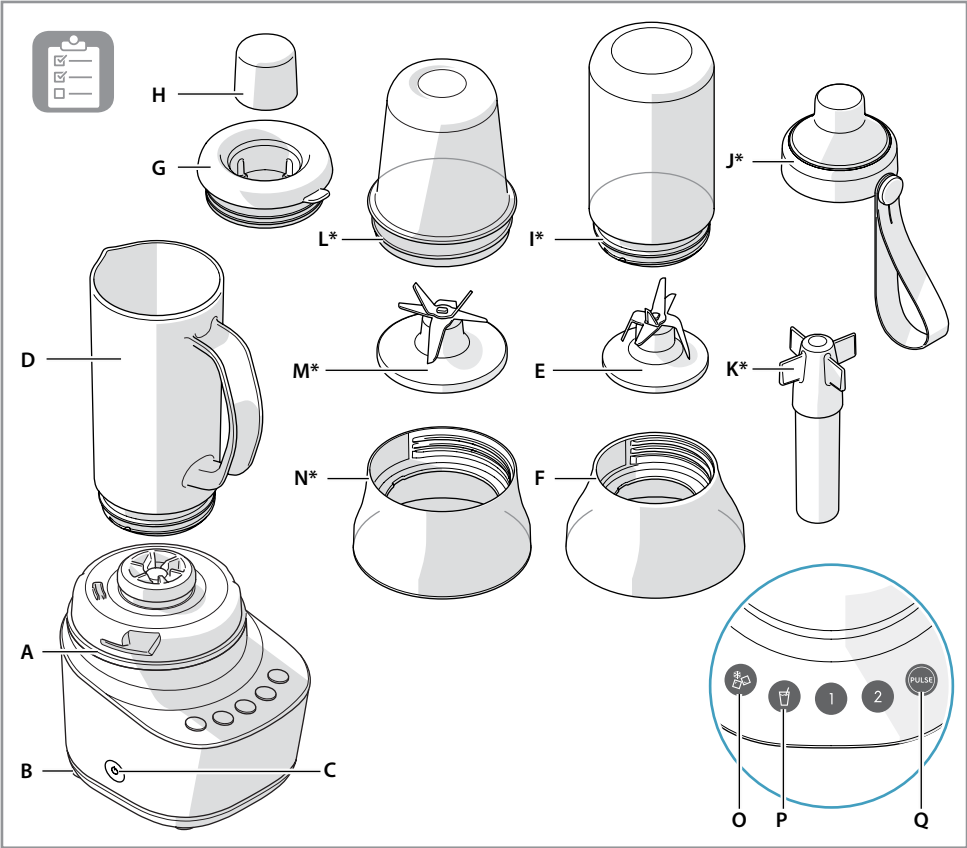
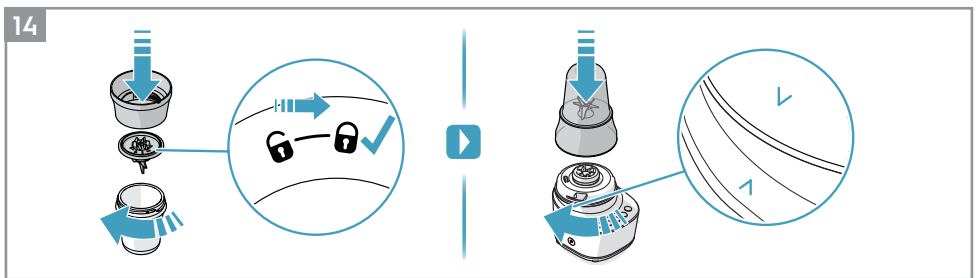
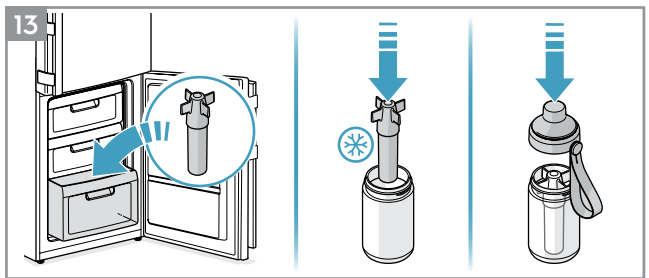
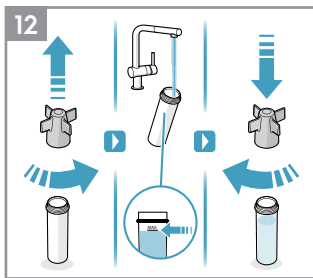
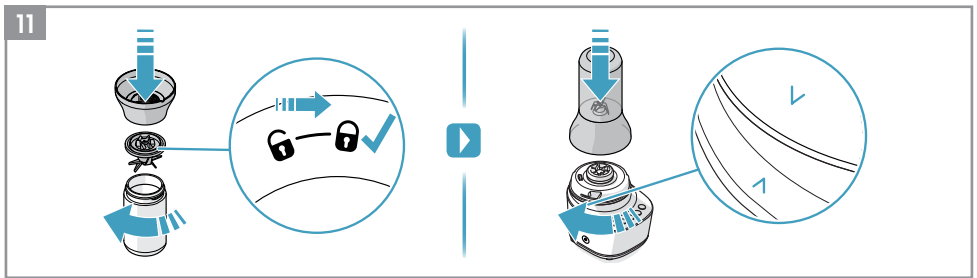
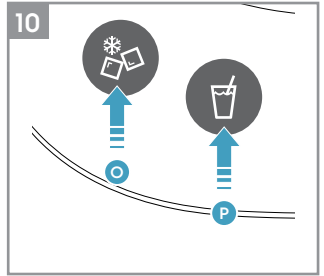
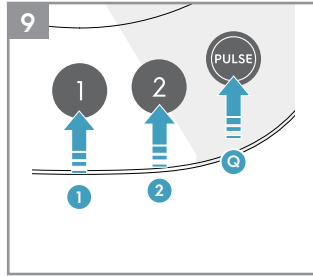
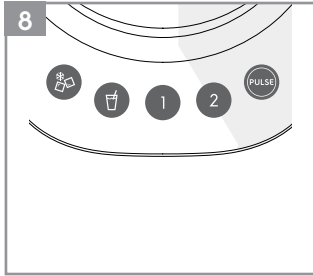
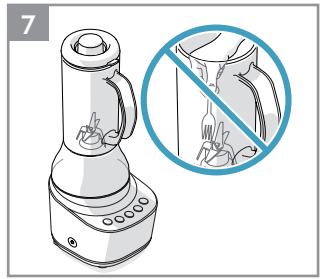
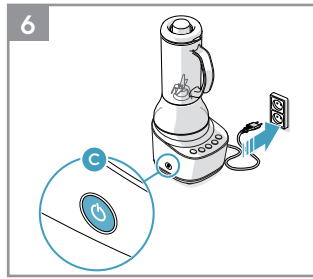
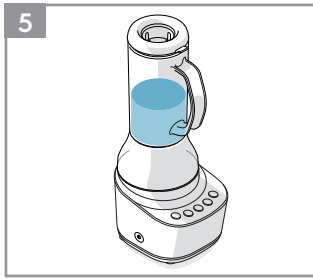

15

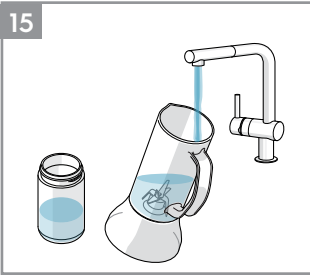

16

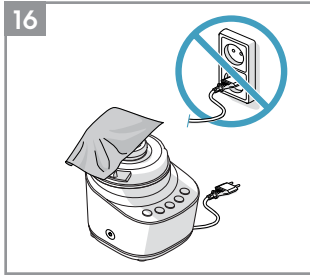

17

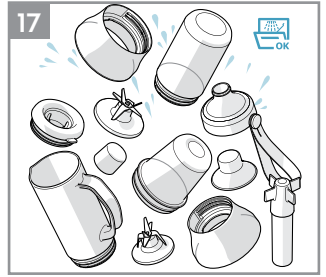



## CONTENTS

ENGLISH	6	فلسی	53	ROMÂNĂ	97
FRANÇAIS	12	SUOMI	57	РУССКИЙ	102
عربي	19	HRVATSKI	62	SVENSKA	108
БЪЛГАРСКИ	22	MAGYAR	67	SLOVENŠČINA	113
ČEŠTINA	27	ITALIANO	72	SLOVENČINA	118
DEUTSCH	32	LIETUVIŠKAI	76	SRPSKI	123
DANSK	37	LATVIEŠU	82	TŸRKÇE	128
EESTI	42	NORSK	87	УКРАЇНСЬКА	133
ESPAÑOL	47	POLSKI	91		

## WE'RE THINKING OF YOU

Thank you for purchasing an Electrolux appliance. You've chosen a product that brings with it decades of professional experience and innovation. Ingenious and stylish, it has been designed with you in mind. So whenever you use it, you can be assured that you will get great results every time

Welcome to Electrolux.

Visit our website to:



Get usage advice, brochures, trouble shooter, service information: [www.electrolux.com](http://www.electrolux.com)



Register your product for better service: [www.electrolux.com/productregistration](http://www.electrolux.com/productregistration)



Buy accessories and consumables for your appliance: [www.electrolux.com/shop](http://www.electrolux.com/shop)

## CUSTOMER CARE AND SERVICE

When contacting Service, ensure that you have the following data available:

- Model number
- PNC number
- Serial number

The information can be found on the rating plate. You can find the rating plate on the bottom of the product

3483 E E7CB1-XXX 02 01 0618

## ENGLISH

Thank you for choosing an Electrolux product. In order to ensure the best results, always use original Electrolux accessories and spare parts. They have been designed especially for your product. This product is designed with the environment in mind. All plastic parts are marked for recycling purposes.

## COMPONENTS

- |                                                |                              |
|------------------------------------------------|------------------------------|
| A. Blender base                                | K. Cooling stick*            |
| B. Suction feet                                | L. Multi-chopper jar*        |
| C. ON/OFF-button                               | M. Multi-chopper blade*      |
| D. Mini jug                                    | N. Multi-chopper blade base* |
| E. Blender blade                               | O. Ice Crush function        |
| F. Blender blade base                          | P. Smoothie function         |
| G. Mini jug lid with filler hole               | Q. Pulse function            |
| H. Measuring cup                               |                              |
| I. Take away bottle*                           |                              |
| J. Spill-proof drinking lid with carry handle* | *Certain models only         |

Picture page 2-4

## GETTING STARTED

- 1 Before using your appliance for the first time:** Remove all packing material such as plastics, stickers or tags that may be attached to the blender base, bowls or attachments. Clean the appliance and accessories, see instructions: *"Cleaning and Care"*.
- 2 Prepare the ingredients:** Rinse ingredients thoroughly. Cut the ingredients into 4 to 6 pieces and remove any hard or large seeds. Remove any thick peel from the fruit or vegetables.
- 3** Place the Blender blade (E) on the top of the Blender blade base (F), and tighten the Mini jug (D) until it firmly locks into position. Place the assembled jug on the Blender base (A) and rotate it clockwise until it locks into position. (The jug can only be placed in one position). When locked, the symbol **V** on the jar should be aligned with the symbol **Λ** on the blender base. Put the ingredients in the jug. (Do not exceed the maximum level as indicated on the jug.)  
**Caution!** Always place the sealing ring around the Blender blade. Use only sealing rings provided by Electrolux!
- 4 Close the lid by aligning the lever on the lid with the handle of the jug. Insert the measuring cup.** (You can add ingredients through the filler hole. Never remove the measuring cup or the lid while running the product.)  
**Caution!** Never run the blender empty. When processing hot liquids, see step 5.
- 5 Processing hot liquids:** We recommend to allow hot liquids to cool down (max 90 °C) before filling the jug. Fill the jug only half full and start processing on low speed. **The blender jug can become very warm** – take care to protect your hands and to ventilate steam out through the filler hole. **Always replace the lid before use.**
- 6 Start the blender:** Plug into mains. Press the ON/OFF-button (C), the buttons will light up. Press the 1 (Low) or 2 (High) button, to select your desired processing speed.
- 7 Caution! Keep hands and utensils out of the blending jug while blending.**  
**Caution!** Never run the blender empty, running the blender empty can cause overheating and damage the product.
- 8 You have preset speeds (1, 2), dedicated recipe programs, and Pulse mode to choose from.** The selected speed or recipe program will light up. The blender will operate until the program is finished. To stop any program manually, press any button.
- 9 With Pulse you can give the ingredients a quick mix to get to your desired consistency.** Press the Pulse button (Q) to go into Pulse mode. The Pulse and the speed buttons start blinking. Press 1 (Low) or 2 (high) to pulse at different speeds.
- 10 The product comes with a variety of recipe programs.** You can choose between Ice crush (O) and Smoothies (P). The blender will stop automatically when the program is ready.



**USING THE TAKE AWAY BOTTLE\*** (\* CERTAIN MODELS ONLY)

- 11** **Fill the ingredients in the take away bottle (I).** Place the blender blade (E) on the open end of the jar and tighten the blender blade base (F) by screwing it on the jar. Turn the take away bottle upside down. Push down the assembled take away bottle onto the blender base (A) and rotate it clockwise to lock until it clicks into position. **Note:** When locked, the symbol **✓** on the blender blade assembly should be aligned with the symbol **▲** on the blender base.  
**Caution!** The blades are very sharp!
- 12** **The cooling stick keeps your smoothies cool for longer.** Unscrew the cap of the cooling stick\* (K) and fill it with tap water. Screw the cap back on the cooling stick and place it in the freezer until the water freezes.
- 13** **Place the frozen cooling stick in the blend bottle. Pour your freshly prepared blend into the Take away bottle (I).** Fasten the spill-proof drinking lid with carry handle (J). The cooling stick can be cleaned in a dishwasher.

**USING THE MULTI-CHOPPER\*** (\* CERTAIN MODELS ONLY)

- 14** **Fill the ingredients in the multi-chopper jar (L).** Place the multi-chopper blade (M) on the open end of the jar and tighten the multi-chopper blade base (N) by screwing it on the jar. Turn the multi-chopper jar upside down. Push down the assembled multi-chopper onto the blender base (A) and rotate it clockwise to lock until it clicks into position. **Note:** When locked, the symbol **✓** on the multi-chopper blade base should be aligned with the symbol **▲** on the blender base.  
**Caution!** The blades are very sharp!

**CLEANING AND CARE**

- 15** **Quick cleaning:** Pour warm water into the jug, add a few drops of detergent. Mix water and detergent by pressing the Pulse button then 2 a couple of times. Finally, rinse the jug under running water.  
**Note:** *To avoid crazing of the jar, always rinse the jar with clean water directly after using in order to prevent the plastic material being impacted by acids or essential oils. Always rinse the jar clean even before placing it into the dishwasher.*
- 16** **Thorough cleaning of the blender base and interface:** Turn the blender off and unplug the power cord. Wipe the blender base with a damp cloth.  
 **Warning!** Never immerse the housing, plug, or cord in water or any other fluid.
- 17** **Thorough cleaning of the jug:** Remove the lid and measuring cup. Rinse the blade assembly in water and detergent. **Caution! Handle carefully, the blades are very sharp!**  
 **or** All parts, except for the blender base are dishwasher safe.

**Enjoy your new Electrolux product!**

## SAFETY ADVICE

Read the following instruction carefully before using the appliance for the first time.

- This appliance shall not be used by children. Keep the appliance and its cord out of reach of children. Appliances can be used by persons with reduced physical, sensory or mental capabilities or lack of experience and knowledge if they have been given supervision or instruction concerning use of the appliance in a safe way and if they understand the hazards involved. Children shall not play with the appliance.
- Cleaning and user maintenance shall not be made by children without supervision.
- The appliance may only be connected to a power supply whose voltage and frequency comply with the specifications on the rating plate!
- Never use or pick up the appliance if
  - the supply cord is damaged,
  - the housing is damaged.
- If the appliance or the supply cord is damaged, it must be replaced by the manufacturer, its service agent or similarly qualified person, in order to avoid hazard.
- Always place the appliance on a flat, level surface.
- Always disconnect the appliance from the supply if it is left unattended and before assembling, disassembling or cleaning.
- Never touch the blades or inserts with your hand or any tools while the appliance is plugged in.
- The blades and inserts are very sharp! Danger of injury!
-  Do not immerse the appliance in water or any other liquid.
- Do not exceed the maximum filling volume as indicated on the appliances.
- Never process boiling liquids (max 90 °C).
- Do not use this appliance to stir paint. Danger, could result in an explosion!
- Never operate appliance without lid.
- Do not let the power cord touch hot surfaces or hang over edge of table or counter.
- Never use accessories or parts made by other manufactures not recommended or sold; may cause a risk of injury to persons.
- Do not grind hard or dry substances in the jug.
- Keep hands and utensils out of the blender during operation to reduce the risk of severe injury to persons or damage to the blender.
- Ensure that the blender is switched off before removing it from the stand.
- Do not attempt to remove the blade assembly.
- Care shall be taken when handling the sharp cutting blades, emptying the bowl and during cleaning.
- Be careful if hot liquid is poured into the appliance as it can be ejected out of the appliance due to a sudden steaming.
- Switch off the appliance and disconnect from supply before approaching parts that move in use.

- If the product is left on without using any speed or programs, it will automatically turn off after 5 minutes.
- This appliance is intended for domestic use only. The manufacturer cannot accept any liability for possible damage caused by improper or incorrect use.
- **CAUTION:** In order to avoid a hazard due to inadvertent resetting of the thermal cut-out, this appliance must not be supplied through an external switching device, such as a timer, or connected to a circuit that is regularly switched on and off by the utility.
- **DO NOT OPERATE WITHOUT THE COVER IN PLACE.**

## RECIPES

When using the multi-chopper to chop ingredients like onions and shallots, cut the ingredients into cubes no bigger than 2.5 cm to get the best result. Ingredients with tough textures such as carrot and celery are not recommended for chopping.

MAXIMUM PROCESSING TIME	MAXIMUM CAPACITY
1 min	500 ml

RECOMMENDED BLENDING SPEED					
Recipe	Ingredients	Quantity		Time	Speed
Pureeing raw vegetables	Carrots	20-80	g	30s	Setting 2 Max speed
	Potatoes	20-80	g		
	Onions	20-80	g		
	Water	60-120	g		
Pineapple-apricots Smoothie	Pineapple in slices	200	g	Program set	Setting 2
	Dried Apricots	20	g		
	Yoghurt	250	g		

## MULTI-CHOPPER FUNCTION

Maximum volume for multi-chopper cup: 400 ml		Maximum dry grinding time: 30 s	
Ingredients	Maximum Quantity	Time	Speed
Coffee	60 g	20-30 seconds	Setting 2
Dry shrimp	50 g	10 seconds ON + 3 seconds OFF (2 times)	Setting 2
Dry chili	20 g	10 seconds ON + 3 seconds OFF (2 times)	Setting 2
Fresh chili	50 g	10 seconds ON + 3 seconds OFF (2 times)	Setting 2
Pepper corn	100 g	10 seconds ON + 3 seconds OFF (2 times)	Setting 2
Dry anchovy	50 g	10 seconds ON + 3 seconds OFF (2 times)	Setting 2
Raw rice	100 g	10 seconds ON + 3 seconds OFF (2 times)	Setting 2
Five spice	50 g	10 seconds ON + 3 seconds OFF (2 times)	Setting 2
Garlic	50 g	5 seconds ON + 3 seconds OFF (5 times)	Setting 2
Nuts	80 g	5-10 seconds	Setting 2
Almonds	80 g	5-10 seconds	Setting 2
Onions	100 g	5-10 seconds	Setting 2
Beef	60 g	5-10 seconds	Setting 2

## TROUBLESHOOTING

PROBLEM	POSSIBLE CAUSE	SOLUTION
The blender does not switch on.	Jug/base are not fixed properly.	Check if all the components are in correct position. <b>Note! the jug can only be placed on the base with handle towards the user interface.</b>
	The ON/OFF-button is not pressed.	Make sure the control buttons is illuminated. If not, press the ON/OFF-button to turn the blender on.
	The motor has overheated. The display is blinking.	Wait until the product has cooled down and all the buttons are lit.
	The plug is not properly connected to the power outlet.	Check the connection of the plug to the outlet or try another outlet.
	Power outage.	Wait until power outage is over.
	Functional problem.	Contact authorized service.
The motor stalls during operation		If the motor stalls, turn the blender off immediately, unplug the appliance and let it cool for at least 10 minutes.
	Ingredients are too large.	Cut all firm fruits and vegetables into pieces no larger than 1.8 cm <sup>2</sup> to 2.5 cm <sup>2</sup> .
	Wrong ingredients.	The appliance intended use is production of beverages. Add fruits, vegetables or similiar. Never mix ingredients such as dough, mashed potatoes, meat or similar in the mini jug.

## DISPOSAL



This symbol on the product indicates that this product contains a battery which shall not be disposed with normal household waste.



This symbol on the product or on its packaging indicates that the product may not be treated as household waste. To recycle your product, please take it to an official collection point or to an Electrolux service center that can remove and recycle the battery and electric parts in a safe and professional way. Follow your country's rules for the separate collection of electrical products and rechargeable batteries.

*Electrolux reserves the right to change products, information and specifications without notice.*

## FRANÇAIS

Merci d'avoir choisi un produit Electrolux. Pour garantir les meilleurs résultats, utilisez toujours des accessoires et pièces de rechange Electrolux d'origine. Ils ont été spécialement conçus pour votre produit. Ce produit est conçu dans le souci du respect de l'environnement. Tous les éléments en plastique sont marqués d'un symbole de recyclage.

### COMPOSANTS

- |                                                        |                                     |
|--------------------------------------------------------|-------------------------------------|
| A. Socle du blender                                    | K. Pain de glace*                   |
| B. Pied ventouse                                       | L. Bol multi-hachoir*               |
| C. Touche Marche/Arrêt                                 | M. Lame multi-hachoir*              |
| D. Mini bol                                            | N. Socle de lames du multi-hachoir* |
| E. Lame du blender                                     | O. Fonction Glace pilée             |
| F. Socle de la lame du blender                         | P. Fonction Smoothie                |
| G. Couvercle du mini bol avec ouverture de remplissage | Q. Fonction Pulse                   |
| H. Bouchon doseur                                      | *Sur certains modèles uniquement    |
| I. Bouteille à emporter*                               |                                     |
| J. Couvercle étanche avec poignée de transport*        |                                     |

### Illustration page 2-4



### PREMIÈRE UTILISATION

- 1 Avant d'utiliser votre appareil pour la première fois:** enlevez tous les emballages, plastiques, autocollants ou étiquettes qui se trouvent sur la base du blender, les bols ou les accessoires. Nettoyez l'appareil et les accessoires ; consultez le mode d'emploi au paragraphe: « Entretien et nettoyage ».
- 2 Préparez les ingrédients:** rincez soigneusement les ingrédients. Coupez les ingrédients en 4 à 6 morceaux et enlevez les pépins et noyaux. Pelez les fruits et légumes à peau épaisse.
- 3** Placez la lame du Blender (E) au-dessus du socle de la lame du Blender (F), et serrez le Mini bol (D) jusqu'à ce qu'il soit verrouillé à sa place. Placez le bol assemblé sur le socle du Blender (A) et faites-le tourner dans le sens des aiguilles d'une montre jusqu'à ce qu'il se verrouille à sa place. (Le bol ne peut s'enclencher que dans une seule position). Quand le bol est verrouillé, le symbole **V** sur le bol est aligné avec le symbole **Λ** de la base du blender. Mettez les ingrédients dans le bol mixeur. (Ne pas dépasser le volume de remplissage maximal, comme indiqué sur le bol). Attention ! Installez toujours le joint d'étanchéité autour de la lame du blender. N'utilisez que les anneaux de scellement fournis par Electrolux !
- 4 Fermez le couvercle en alignant le levier sur le couvercle à la poignée du bol. Insérez le pichet gradué** (Il est possible d'utiliser la le bouchon doseur pour ajouter des ingrédients pendant que le blender fonctionne. Fermer l'orifice de remplissage immédiatement après ajout, pour éviter les éclaboussures.)  
**Attention !** Ne faites jamais tourner le bol à vide. Reportez-vous à l'étape 5 si vous utilisez des liquides chauds.
- 5 Préparation des liquides chauds :** Nous vous conseillons de laisser refroidir les liquides chauds (max. 90 °C) avant de remplir la verseuse. Remplir le bol uniquement à moitié et commencer à vitesse lente. **Le bol du blender peut atteindre une température élevée :** se protéger les mains et prendre garde à la vapeur s'échappant de l'orifice de remplissage. **Avant utilisation, toujours remettre le couvercle en place.**
- 6 Démarrage du blender:** Branchez le cordon d'alimentation. Appuyez sur le bouton ON/OFF (C), les boutons vous s'allumer. Appuyez sur le bouton 1 (faible) ou 2 (fort) pour sélectionner la vitesse de mixage souhaitée.
- 7 Attention!** Gardez les mains et tout ustensile en dehors du bol mixeur lorsqu'il est en marche.  
**Attention!** Ne faites jamais fonctionner le blender vide, cela peut entraîner une surchauffe et endommager l'appareil.
- 8 Vous pouvez choisir parmi des vitesses programmées (1, 2), des programmes de recettes spécifiques et un mode Pulse.** La vitesse ou le programme de recette sélectionné s'illuminera. Le blender fonctionnera jusqu'à la fin du programme. Pour arrêter le programme manuellement, appuyez sur n'importe quelle touche.
- 9 Avec la touche Pulse, vous pouvez mixer des ingrédients brièvement pour obtenir la consistance de votre choix.** Appuyez sur la touche Pulse (Q) pour utiliser le mode Pulse. Les touches Pulse et vitesse se mettent à clignoter. Appuyez sur 1 (faible) ou 2 (moyen) pour utiliser le mode Pulse à différentes vitesses.
- 10 De nombreux programmes de recettes sont inclus.** Vous pouvez choisir parmi un vaste choix de recettes, dont Glace pilée (O) et Smoothies (P). Le blender s'arrête automatiquement quand le programme est fini.



## UTILISER LA BOUTEILLE À EMPORTER\* (\*SUR CERTAINS MODÈLES UNIQUEMENT)

- 11 Versez les ingrédients dans la bouteille à emporter (I). Installez la lame du blender (E) sur la partie ouverte du bol et serrez sur le socle de la lame du blender (F) en la vissant au bol. Retournez la bouteille à emporter. Poussez la bouteille à emporter assemblée sur la base du blender (A), et faites-la tourner dans le sens des aiguilles d'une montre jusqu'à ce qu'un clic vous avertisse qu'elle est à sa place.

**Note :** une fois verrouillée, le symbole  de la partie lame du blender doit être aligné avec le symbole  sur le socle du blender.



**Attention !** Les lames sont très tranchantes !

- 12 Le stick réfrigérant garde vos smoothies frais plus longtemps. Dévissez le capuchon du stick réfrigérant\* (K) et remplissez-le d'eau du robinet. Revissez le capuchon du stick rafraîchissant et placez-le au congélateur jusqu'à ce que l'eau soit gelée.

- 13 Placez le pain de glace congelé dans la bouteille à emporter. Versez le mélange que vous venez de préparer dans la bouteille à emporter\* (I). Fixez le couvercle anti-débordement avec la poignée de transport\* (J). Le pain de glace peut être nettoyé au lave-vaisselle.

## UTILISATION DU MULTI-HACHOIR\* (\* CERTAINS MODÈLES UNIQUEMENT)

- 14 Introduisez les ingrédients dans le bol multi-hachoir (L). Mettez la lame multi-hachoir (M) en place sur la partie ouverte du bol, et serrez le socle de la base multi-hachoir (N) en la vissant au bol. Retournez le multi-hachoir. Poussez l'ensemble multi-hachoir sur le socle du blender (A) et faites-le tourner dans le sens des aiguilles d'une montre jusqu'au "clic" signifiant qu'il est en place.

**Note :** lorsqu'il est verrouillé, le symbole  sur le socle de la lame du multi-hachoir doit être aligné avec le symbole  se trouvant sur le socle du blender.

**Attention !** Les lames sont très tranchantes !

## NETTOYAGE ET ENTRETIEN

- 15 **Nettoyage rapide:** Verser de l'eau chaude dans le bol avec quelques gouttes de produit nettoyant. Mélangez l'eau et le produit de nettoyage en appuyant sur le bouton Pulse puis 3 deux ou trois fois. Enfin, rincer le bol à l'eau courante.

**Attention:** Pour garder la verseuse en bon état, rincez-la systématiquement à l'eau après chaque utilisation : cela permet d'éviter que le plastique soit endommagé par des acides ou des huiles essentielles. Rincez systématiquement la verseuse, même avant de la mettre au lave-vaisselle.

- 16 **Nettoyage de la base du blender et de l'interface:** éteignez le blender et débranchez le cordon d'alimentation. Nettoyez la base du blender à l'aide d'un chiffon humide.

 **Avertissement!** Ne plongez jamais le bloc moteur, la prise ou le cordon dans l'eau ou dans un autre liquide.

- 17 **Nettoyage complet du bol:** **Attention! Le bloc de lames n'est pas amovible.** Retirez le couvercle et le verre mesureur. Rincez le bloc de lames avec de l'eau et du détergent, puis mettez le couvercle, le verre mesureur et le bol au lave-vaisselle pour un nettoyage complet. Attention! Manipuler avec précaution, les lames sont très coupantes!

 Toutes les pièces, sauf la base du blender, peuvent être nettoyées au lave-vaisselle.

Régalez-vous avec votre nouveau produit Electrolux!

## CONSIGNES DE SÉCURITÉ

Les instructions suivantes doivent être lues attentivement avant d'utiliser la machine pour la première fois.

- Cet appareil ne doit pas être utilisé par des enfants. Tenez l'appareil et son cordon hors de la portée des enfants. Cet appareil peut être utilisé par des personnes aux capacités physiques, sensorielles ou mentales réduites ou par des personnes manquant d'expérience ou de connaissances si elles sont sous surveillance, si elles ont reçu les instructions d'utilisation de l'appareil qui conviennent et si elles ont compris les risques associés. Ne laissez pas les enfants jouer avec l'appareil.
- Les enfants ne doivent pas nettoyer ni entreprendre une opération de maintenance sur l'appareil sans surveillance.

- L'appareil doit être branché sur un réseau électrique correspondant à la tension et à la fréquence d'alimentation indiquées sur la plaque signalétique.
- Ne jamais utiliser ou mettre en marche l'appareil si
  - le cordon d'alimentation est endommagé ;
  - le corps de l'appareil est endommagé.
- Si l'appareil ou le cordon d'alimentation est endommagé, il doit être remplacé par le fabricant, l'un de ses réparateurs ou toute autre personne dûment qualifiée afin d'éviter tout danger.
- L'appareil doit toujours être placé sur une surface de travail plane et horizontale.
- Toujours débrancher l'appareil de l'alimentation s'il est laissé sans surveillance et avant assemblage, démontage ou nettoyage.
- Ne jamais toucher les lames ou autres accessoires, que ce soit avec la main ou un outil, pendant que l'appareil est branché.
- Les lames et autres accessoires sont très coupants ! Danger de blessure !
-  Ne pas plonger l'appareil dans l'eau ou tout autre liquide.
- Ne pas dépasser le volume de remplissage maximum indiqué sur l'appareil.
- Ne mixez jamais de liquides bouillants (max. 90 °C).
- Ne pas utiliser l'appareil pour remuer de la peinture. Danger, risque d'explosion !
- Ne jamais faire fonctionner l'appareil sans couvercle.
- Ne laissez pas le cordon au contact de surfaces chaudes ou pendre dans l'angle d'une table ou d'un plan de travail.
- N'utilisez jamais des accessoires ou des pièces fabriqués ou vendus par d'autres fabricants non recommandés au risque de blesser des personnes.
- Ne broyez pas de substances dures ou sèches dans la verseuse.
- Gardez les mains et les ustensiles à l'extérieur du robot pendant son fonctionnement afin de réduire les risques de blessures graves ou les dommages sur le mixeur.
- Assurez-vous que le mixeur est éteint avant de le retirer de son socle.
- Ne tentez pas de retirer le bloc de lames.
- Lors du vidage du bol et lors de son nettoyage, soyez prudent avec la manipulation des lames, qui sont coupantes.
- Soyez prudent si vous versez du liquide chaud dans l'appareil, ce liquide pouvant être soudainement expulsé sous forme de vapeur.
- Éteignez l'appareil et débranchez son câble d'alimentation avant d'être en contact avec les éléments qui sont en mouvement lorsqu'il fonctionne.
- Si aucun programme ou option de vitesse n'est utilisé, l'appareil s'éteint automatiquement au bout de 5 minutes.
- Cet appareil est destiné à un usage domestique uniquement. Le fabricant décline toute responsabilité en cas de dommages résultant d'une utilisation incorrecte ou inadaptée de l'appareil.
- ATTENTION : afin d'éviter les risques liés à une remise à zéro accidentelle de l'interrupteur à relais thermique, cet appareil ne doit pas être alimenté par un dispositif de marche / arrêt externe (minuterie) ni branché sur un circuit régulièrement allumé et éteint par le fournisseur d'énergie.
- **NE PAS UTILISER SI LE COUVERCLE N'EST PAS CORRECTEMENT POSITIONNÉ.**

## RECETTES

Lorsque vous utilisez le multi-hachoir pour émincer des ingrédients comme des oignons et des échalotes, découpez les ingrédients en dés pas plus gros que 2,5 cm pour les meilleurs résultats. Il n'est pas recommandé de hacher les ingrédients à texture dure, comme les carottes et le céleri.

TEMPS DE FONCTIONNEMENT MAXIMAL	CAPACITÉ MAXIMALE
1 minutes	500 ml

VITESSE DE MIXAGE RECOMMANDÉE					
Recette	Ingrédients	Quantité		Durée	Vitesse
Purée de légumes crus	Carottes	20-80	g	30 sec	Vitesse 2 (vitesse max.)
	Pommes de terre	20-80	g		
	Oignons	20-80	g		
	Eau	60-120	g		
Smoothie à l'ananas et à l'abricot	Tranches d'ananas	200	g	Programmes	Vitesse 2
	Abricots secs	20	g		
	Yaourt	250	g		

FONCTION MULTI-HACHOIR			
Volume maximal pour le bol du multi-hachoir: 400 ml		Temps de mixage d'ingrédients secs maximal: 30 sec	
Ingrédients	Quantité maximale	Durée	Vitesse
Café	60 g	20-30 secondes	Réglage 2
Crevettes séchées	50 g	10 secondes Marche + 3 secondes Arrêt (2 fois)	Réglage 2
Piment en poudre	50 g	10 secondes Marche + 3 secondes Arrêt (2 fois)	Réglage 2
Piment frais	50 g	10 secondes Marche + 3 secondes Arrêt (2 fois)	Réglage 2
Poivre	120 g	10 secondes Marche + 3 secondes Arrêt (2 fois)	Réglage 2
Anchois séchés	50 g	10 secondes Marche + 3 secondes Arrêt (2 fois)	Réglage 2
Riz cru	120 g	10 secondes Marche + 3 secondes Arrêt (2 fois)	Réglage 2
Cinq épices	50 g	10 secondes Marche + 3 secondes Arrêt (2 fois)	Réglage 2
Ail	60 g	5 secondes Marche + 3 secondes Arrêt (2 fois)	Réglage 2
Écrous	100 g	5-10 secondes	Réglage 2
Amandes	100 g	5-10 secondes	Réglage 2
Oignons	150 g	5-10 secondes	Réglage 2
Viande (boeuf)	100 g	5-10 secondes	Réglage 2

## GESTION DES PANNES

PROBLEME	CAUSE	SOLUTION
Le blender ne fonctionne pas.	Le bol/le socle ne sont pas correctement installés.	Vérifiez que toutes les parties de l'appareil sont correctement installées. <b>Attention ! Le bol peut uniquement être installé sur le socle avec la poignée orientée vers l'interface utilisateur.</b>
	Vous n'avez pas appuyé sur la touche Marche/Arrêt.	Veillez à ce que les boutons de contrôle soient allumés Si ce n'est pas le cas, appuyez sur la touche ON/OFF pour mettre le blender sous tension.
	Le moteur a surchauffé. L'écran clignote.	Patiencez jusqu'à ce que le produit ait refroidi et que tous les boutons soient allumés.
	La prise n'est pas correctement branchée.	Vérifier le branchement, ou essayer une autre prise.
	Coupure de courant.	Attendez que le courant soit à nouveau rétabli.
	Problème fonctionnel.	Contactez un centre agréé.
Le moteur patine en cours d'utilisation.		Si le moteur patine, éteignez immédiatement le mixeur, débranchez l'appareil et laissez-le refroidir pendant au moins 10 minutes.
	Les ingrédients sont trop volumineux.	Coupez tous les fruits et légumes fermes en cubes d'environ 1 cm de côté.
	Ingrédients inadaptés.	Cet appareil est destiné à la fabrication de boissons. Ajoutez des fruits, légumes ou autres ingrédients de ce type. Ne jamais mixer les ingrédients comme la pâte, les pommes de terre écrasées, la viande ou les ingrédients de ce genre dans le mini bol.

## MISE AU REBUT



Ce symbole sur le produit indique qu'il contient une batterie qui ne doit pas être mise au rebut avec les déchets ménagers.



Ce symbole sur le produit ou sur son emballage indique que le produit ne doit pas être traité comme un déchet ménager. Pour recycler votre produit, veuillez l'emmener dans un point de collecte officiel ou le rapporter au service après-vente Electrolux qui pourra retirer et recycler la batterie et les composants électriques de façon sûre et professionnelle. Respectez les réglementations de votre pays concernant la collecte séparée des produits électriques et des batteries rechargeables.

*Electrolux se réserve le droit d'apporter des modifications aux produits, aux informations fournies et aux caractéristiques techniques sans préavis.*

شكراً لك على اختيار منتج Electrolux. لضمان الحصول على أفضل النتائج، استخدم دائماً منتجات وقطع غيار Electrolux الأصلية. فقد ضمنت خصيصاً لمنتجك. روعي في تصميم هذا المنتج الحفاظ على البيئة. جميع الأجزاء البلاستيكية عليها علامات لأغراض إعادة التنوير.

## المكونات

A. قاعدة الخلاط	K. عصا التبريد*
B. قاعدة الشفط	L. وعاء قفّاعة متعددة الاستخدامات*
C. الزر ON/OFF (تشغيل/إيقاف التشغيل)	M. شفرة القاطعة المتعددة*
D. الإناء الصغير	N. قاعدة شفرة القاطعة المتعددة*
E. شفرة الخلاط	O. خاصية سحق الثلج
F. قاعدة شفرة الخلاط	P. خاصية العصير
G. غطاء الإناء الصغير مع فتحة الفلتر	Q. خاصية النبض
H. كوب معياري	
I. دورق قابل للفصل*	*طرزات معينة فقط
J. غطاء شرب مقاوم للتسرب مع مقبض للحمل*	

## الصورة صفحة 2-4

### بدء الاستخدام

- 1 قبل استخدام جهازك لأول مرة: قُم بإزالة كل مواد التغليف، مثل المواد البلاستيكية أو الملصقات أو العلامات اللاصقة، التي قد تكون موجودة على قاعدة الخلاط أو الأواني أو الملحقات.  
نظف الجهاز والملحقات، انظر التعليمات: «التنظيف والعناية».
- 2 جهز المكونات: اغسل المكونات جيداً. اقطع المكونات إلى 4 أو 6 قطع وقم بإزالة أي بذور كبيرة أو صلبة. قم بإزالة أي قشرة سميكة من الفاكهة أو الخضروات.
- 3 ضع شفرة الخلاط (E) في أعلى قاعدة شفرة الخلاط (F)، وأحكم ربط الإناء الصغير (D) إلى أن ينغلق في موضعه بثبات.  
ضع الإناء المجمع على قاعدة الخلاط (A) وأدره باتجاه عقارب الساعة إلى أن ينغلق في موضعه. (لا يمكن وضع الإناء إلا في وضعية واحدة). عند الفقل، يجب محاذاة الرمز الموجود على V الإناء بالرمز الموجود على A قاعدة الخلاط. ضع المكونات في الإناء (لا تتجاوز الحد الأقصى الموضح على الإناء). تنبيه! ضع حلقة الإغلاق دائماً حول شفرة الخلاط. لا تستخدم سوى حلقات الإغلاق المتوفرة من إلكترولوكس!
- 4 أغلق الغطاء عن طريق محاذاة الرفاعة الموجودة على الغطاء بمقبض الإناء. أدخل كوب القياس. (يمكنك إضافة المكونات عبر فتحة الفلتر. لا تقم أبداً بإزالة كأس القياس أو الغطاء أثناء تشغيل المنتج.)  
تنبيه! لا تشغل الخلاط وهو فارغ مطلقاً. عند تحضير سوائل ساخنة، راجع الخطوة 5.
- 5 تحضير السوائل الساخنة: ننصح بترك السوائل الساخنة حتى تنخفض درجة حرارتها إلى (90 درجة مئوية) قبل ملء الإبريق. املا الإبريق حتى منتصفه فقط وابدأ الخلط بسرعة منخفضة. قد يصبح إبريق الخلاط ساخناً جداً – احرص على حماية يديك وإخراج البخار من فتحة الملاء.  
قم دائماً بإعادة وضع الغطاء قبل الاستخدام.
- 6 شغّل الخلاط: وصله بالكهرباء. اضغط على زر التشغيل/إيقاف التشغيل (C)، وسوف تضيء الأزرار. اضغط على الزر 1 (منخفض) أو 2 (مرتفع) لتحديد سرعة المعالجة المرغوبة.
- 7 تنبيه! ابق يديك والأواني بعيداً عن إبريق الخلط أثناء الخلط.  
تنبيه! لا تقم أبداً بتشغيل الخلاط وهو فارغ؛ فتشغيل الخلاط فارغاً يمكن أن يتسبب في سخونة زائدة وتلف المنتج.
- 8 لديك سرعات مسبقة الضبط (1 و 2)، وبرامج مخصصة لوصفات الطعام، ووضع النبض، ويمكنك الاختيار من بين هذه الخيارات. سوف تضيء السرعة المحددة أو برنامج الوصفة المحدد. سوف يعمل الخلاط إلى أن ينتهي البرنامج. لإيقاف أي برنامج يدوياً، اضغط على أي زر.
- 9 مع خاصية النبض يمكنك خلط المكونات سريعاً للحصول على التناسق المرغوب. اضغط على زر النبض (Q) لتشغل وضع النبض. تبدأ أزرار النبض والسرعة في الوميض. اضغط على 1 (منخفض) أو 2 (مرتفع) لتغيير سرعات النبض.
- 10 يأتي المنتج مع مجموعة متنوعة من برامج الوصفات. يمكنك الاختيار من بين مجموعة من الوصفات، وهي تكسير الثلج (O)، والعناصر المخفوقة (P). سيتوقف الخلاط تلقائياً عندما يكون البرنامج جاهزاً.

- الشفرات والأدوات حادة جدًا! خطر التعرض لإصابة!
- لا تغمر الجهاز في ماء أو أي سائل آخر.
- لا تتجاوز الحد الأقصى لسعة الملاء المشار إليها على الجهاز.
- لا تحضر سوائل بدرجة الغليان (الحد الأقصى 90 درجة مئوية).
- لا تستخدم هذا الجهاز لتقليب الدهانات. خطر، قد ينتج عنه انفجار!
- لا تشغل الجهاز بدون الغطاء.
- لا تدع سلك الطاقة يلمس أسطح ساخنة أو يعلق فوق حافة طاولة أو منضدة.
- لا تستخدم ملحقات أو قطع مصنعة أو مبيعة بواسطة شركات مصنعة أخرى غير الموصى بها؛ حيث قد يؤدي ذلك إلى خطر تعرض الأشخاص للإصابة.
- لا تطحن المواد الصلبة أو الجافة في الإناء.
- ابعد يديك والأواني عن الخلاط أثناء التشغيل للتقليل من خطر تعرض الأشخاص لإصابة بالغة أو تلف الخلاط.
- تأكد من إيقاف الخلاط قبل إزالته من على الحامل.
- لا تحاول إزالة مجموعة الشفرات.
- يجب توخي الحذر عند التعامل مع شفرات التقطيع الحادة وتفريغ الإناء وأثناء التنظيف.
- توخ الحذر في حالة صب سائل ساخن في الجهاز حيث يمكن أن يخرج من الجهاز بسبب التبخر المفاجئ.
- قم بإيقاف تشغيل الجهاز وفصله من الإمداد الكهربائي قبل الاقتراب من الأجزاء التي تتحرك عند الاستخدام.
- إذا ترك المنتج قيد التشغيل دون استخدام أي سرعات أو برامج، فسيتم إيقاف تشغيله تلقائيًا بعد 5 دقائق.
- الجهاز مصمم للاستخدام المنزلي فقط. لا تتحمل الشركة المصنعة أي مسؤولية عن التلف المحتمل الناتج عن الاستخدام غير المناسب أو غير الصحيح.
- تنبيه: بهدف تجنب الخطر الناجم عن إعادة تعيين القاطع الحراري عن غير قصد، يجب عدم تزويد هذا الجهاز بالطاقة من خلال جهاز فصل ووصل خارجي، مثل المؤقت، أو توصيله بدائرة يتم بتشغيلها وإيقاف تشغيلها بشكل منتظم.
- لا تقم بتشغيل الجهاز بدون وضع الغطاء في مكانه.

## استخدام القارورة المحمولة\* (\*طرزات معينة فقط)

11 املا القارورة المحمولة بالمكونات(1). ضع شفرة الخلاط (E) على الطرف المفتوح من الإناء وأحكم ربط قاعدة شفرة الخلاط (F) بربطها على الإناء. اقلب القارورة المحمولة رأسًا على عقب. ادفع القارورة المحمولة التي تم تجميعها فوق قاعدة الخلاط (A) وأدراها باتجاه عقارب الساعة لقفلاها إلى أن تتغلق في موضعها. ملحوظة: عند القفل، يجب محاذاة الرمز الموجود على تجميعية شفرة المطحنة بالرمز الموجود على قاعدة الخلاط. تنبيه! الشفرات حادة جدًا!

12 تساعد عصا التبريد في الحفاظ على برودة العصائر لفترة أطول. قم بفك غطاء عصا التبريد\* (K) واملاها بماء الصنبور. أعد ربط الغطاء على عصا التبريد وضعها في المجمدة إلى أن يتجمد الماء.

13 ضع عصا التبريد المجمدة في زجاجة الخلط. صب مزيجك الطازج في الزجاجة القابلة للفصل\* (I). قم بتركيب غطاء الشرب المقنوم للتسرب باستخدام مقبض الحمل\* (J). يمكن تنظيف عصا التبريد في غسالة الأطباق.

## استخدام أداة القطع المتعددة\* (\*طرزات معينة فقط)

14 املا إناء القاطعة المتعددة بالمكونات(L). ضع شفرة القاطعة المتعددة (M) على الطرف المفتوح من الإناء وأحكم ربط قاعدة القاطعة المتعددة (N) بربطها على الإناء. اقلب إناء القاطعة المتعددة رأسًا على عقب. ادفع القاطعة المتعددة التي تم تجميعها فوق قاعدة الخلاط (A) وأدراها باتجاه عقارب الساعة لقفلاها إلى أن تتغلق في موضعها. ملحوظة: عند القفل، يجب محاذاة الرمز V الموجود على A قاعدة شفرة القاطعة المتعددة بالرمز الموجود على قاعدة الخلاط. تنبيه! الشفرات حادة جدًا!

## التنظيف والعناية

15 التنظيف السريع: قم بصب ماء دافئ في الإبريق، وإضافة بضع قطرات من المنظف. اخلط الماء والمنظف بالضغط على زر البيض ثم على ٢ مرتين. ملاحظة: قم بشطف الإبريق مباشرة بعد كل استخدام لتجنب حدوث تشققات وللحفاظ عليه من تأثير الأحماض والزيت التي قد تضعف المواد البلاستيكية. قم دائمًا بشطف الإبريق جيدًا حتى قبل وضعة بغسالة الأطباق.

16 تنظيف شامل لقاعدة الخلاط وواجهته: قم بإيقاف تشغيل الخلاط وافصل سلك الطاقة. امسح قاعدة الخلاط بقطعة قماش مبللة.

⚠ تحذير! لا تعمر الغلاف أو المقبض أو السلك أبدًا في الماء أو في أي سائل آخر.

17 التنظيف الشامل للإبريق:

ملاحظة! مجموعة الشفرات غير قابلة للإزالة. قم بإزالة الغطاء والكوب المعياري. قم بشطف مجموعة الشفرات في ماء ومنظف وضع الغطاء والكوب المعياري والإبريق في غسالة الأطباق للتنظيف الشامل.

تنبيه! تعامل بحرص، الشفرات حادة جدًا!

📌 جمع الأجزاء، باستثناء قاعدة الخلاط، يمكن غسلها بأمان في غسالة الأطباق.

استمتع بمنتهج Electrolux.

## نصائح للسلامة

### اقرأ التعليمات التالية بعناية قبل استخدام الجهاز للمرة الأولى.

- يجب ألا يستخدم الأطفال هذا الجهاز. أبق الجهاز وسلك الجهاز بعيدًا عن متناول الأطفال.
- يمكن استخدام الأجهزة من قبل الأشخاص ذوي القدرات البدنية أو الحسية أو الذهنية المنخفضة أو من يفقدون إلى الخبرة والمعرفة إذا تم هذا بإشراف أو تعليمات بخصوص استخدام الجهاز بشكل آمن إذا كانوا يفهمون المخاطر التي ينطوي عليها استخدامه. ويجب ألا يعيبث الأطفال بالجهاز.
- يجب ألا يتم التنظيف أو الصيانة المنزلية بواسطة الأطفال من دون رقابة.
- يمكن توصيل الجهاز بمصدر تيار ذو جهد وتردد يتوافقان مع المواصفات الموجودة على لوحة القياس فقط!
- لا تستخدم الجهاز أو تلتقطه في حالة - تلف سلك الإمداد الكهربائي، - تلف المبيت.
- في حالة تلف الجهاز أو سلك الإمداد الكهربائي، يجب استبداله من قبل الشركة المصنعة أو وكيل الصيانة التابع لها أو غيره من الأشخاص المؤهلين لتفادي التعرض للخطر.
- ضع الجهاز دائمًا على سطح ثابت ومستو.
- قم دائمًا بفصل الجهاز من الإمداد الكهربائي إذا بقي دون رقابة وقبل تجميعه أو تفكيكه أو تنظيفه.
- لا تقم مطلقًا بلمس الشفرات أو الحشوات بيدك أو بأي أدوات أثناء توصيل الجهاز.

## استكشاف الأخطاء وإصلاحها

المشكلة	السبب المحتمل	الحل
تعذر تشغيل الخلاط.	الإبريق/القاعدة غير مثبت بشكل صحيح.	تحقق من ما إذا كانت المكونات في الوضع الصحيح. <b>ملاحظة!</b> يمكن وضع الإبريق على القاعدة بحيث يكون المقيض في اتجاه المستخدم فقط.
	لم تضغط على الزر ON/OFF (تشغيل/إيقاف التشغيل).	تأكد من أن عناصر التحكم مضبوطة. إذا لم تكن كذلك، اضغط على زر التشغيل/إيقاف التشغيل لتشغيل الخلاط.
	ارتفاع درجة حرارة المحرك. وميض الشاشة.	انتظر حتى يبرد المنتج وتضئ كافة الأزرار.
	لم يتم توصيل القابس بأخذ الطاقة بشكل سليم.	تحقق من توصيل القابس بالمأخذ أو حاول استخدام مأخذ آخر.
	انقطاع الطاقة.	انتظر حتى انتهاء انقطاع الطاقة.
	مشكلة وظيفية.	اتصل بمركز الخدمة المعتمد.
يتباطأ المحرك أثناء التشغيل.		في حال تباطؤ سرعة المحرك، قومي بإيقاف تشغيل الخلاط على الفور، وافصلي الجهاز من مأخذ التيار الكهربائي واتركيه ليبرد لمدة 10 دقائق على الأقل.
	هناك كمية كبيرة من المكونات.	قومي بتقطيع جميع الفواكه والخضار إلى قطع لا يتجاوز طولها 1.8 سم <sup>2</sup> وحتى 2.5 سم <sup>2</sup> .
	هناك مكونات لا يمكن للخلاط أن يعالجها.	الجهاز معدّ لتحضير المشروبات. أضف الفواكه أو الخضراوات أو ما شابه. لا تخلط أبداً مكونات مثل العجين أو البطاطس المهروسة أو اللحم أو ما شابه في الإناء الصغير.

## التخلص من الجهاز

يشير هذا الرمز على المنتج إلى أنه يحتوي على بطارية ولا ينبغي التخلص منها مع النفايات المنزلية العادية.



يشير الرمز الموجود على المنتج أو على غلافه إلى عدم إمكانية التخلص من هذا المنتج كغاية منزلية. لإعادة تدوير المنتج الخاص بك، يرجى نقله إلى نقطة تجميع رسمية أو إلى مركز خدمة إلكترولوكس حتى يمكن إزالة البطارية والأجزاء الكهربائية وإعادة تدويرهم بطريقة آمنة ومهنية. احرص على اتباع قواعد بلدك الخاصة بالتجميع المنفصل للمنتجات الكهربائية والبطاريات القابلة للشحن.



تحتفظ شركة Electrolux بالحق في تغيير المنتجات والمعلومات والمواصفات دون إشعار.



## الوصفات

عند استخدام القاطعة المتعددة لقطع مكونات مثل البصل والكراث، اقطع المكونات إلى مكعبات لا يزيد حجمها عن ٢,٥ سم لتحصل على أفضل النتائج. لا يوصى بتقطيع المكونات ذات القوام الصلب مثل الكراث والكرفس.

الحد الأقصى للسرعة	الحد الأقصى لوقت التجهيز
500 لم	1 دقيقة

سرعة الخلط الموصى بها				
الوصفة	المكونات	الكمية	الوقت	السرعة
هرس الخضروات غير المطبوخة	الجزر	20~80 جم	30 ثانية	إعداد 2 (أقصى سرعة)
	البطاطا	20~80 جم		
	البصل	20~80 جم		
	الفاصوليا	20~120 جم		
عصير مشمش-أناناس	شرائح أناناس	200 جم	البرنامج المعيّن	إعداد 2
	مشمش مجفف	20 جم		
	زبادي	250 جم		

خاصية القطاعة المتعددة					
الحجم الأقصى لكوب القطاعة متعددة الاستخدامات: 400 مل	الحد الأقصى لمدّة الطحن الجاف: 30 ثانية	المكونات	الحد الأقصى للكمية	الوقت	السرعة
قهوة	إعداد 2		60 جم	20-30 ثانية	إعداد 2
جمبري جاف	إعداد 2	10 ثوانٍ ON تشغيل + 3 ثوانٍ OFF إيقاف (مرتين)	50 جم		إعداد 2
فلفل حار جاف	إعداد 2	10 ثوانٍ ON تشغيل + 3 ثوانٍ OFF إيقاف (مرتين)	20 جم		إعداد 2
فلفل حار جاف	إعداد 2	10 ثوانٍ ON تشغيل + 3 ثوانٍ OFF إيقاف (مرتين)	50 جم		إعداد 2
فلفل حار طازج	إعداد 2	10 ثوانٍ ON تشغيل + 3 ثوانٍ OFF إيقاف (مرتين)	100 جم		إعداد 2
فلفل أسود	إعداد 2	10 ثوانٍ ON تشغيل + 3 ثوانٍ OFF إيقاف (مرتين)	50 جم		إعداد 2
أنشوجة جافة	إعداد 2	10 ثوانٍ ON تشغيل + 3 ثوانٍ OFF إيقاف (مرتين)	100 جم		إعداد 2
أرز خام	إعداد 2	10 ثوانٍ ON تشغيل + 3 ثوانٍ OFF إيقاف (مرتين)	50 جم		إعداد 2
مسحوق الخمس بهارات	إعداد 2	10 ثوانٍ ON تشغيل + 3 ثوانٍ OFF إيقاف (مرتين)	50 جم		إعداد 2
ثوم	إعداد 2	5 ثوانٍ ON تشغيل + 3 ثوانٍ OFF إيقاف (مرتين)	50 جم		إعداد 2
جوز	إعداد 2	10-5 ثانية	80 جم		إعداد 2
لوز	إعداد 2	10-5 ثانية	80 جم		إعداد 2
البصل	إعداد 2	10-5 ثانية	100 جم		إعداد 2
لحم (بقري)	إعداد 2	10-5 ثانية	60 جم		إعداد 2

## БЪЛГАРСКИ

Благодарим Ви, че избрахте продукт на Electrolux. За да си гарантирате най-добрите резултати, винаги използвайте оригинални аксесоари и резервни части на Electrolux. Те са произведени специално за Вашия продукт. Този продукт е разработен с мисъл за околната среда. Всички пластмасови части са обозначени с цел рециклиране.

### КОМПОНЕНТИ

- |                                                             |                                                  |
|-------------------------------------------------------------|--------------------------------------------------|
| A. Основа на блендера                                       | K. Охлаждаща пръчка*                             |
| B. Крака с вендуза                                          | L. Буркан с мултифункционална резачка*           |
| C. Бутон ВКЛ./ИЗКЛ.                                         | M. Нож на мултифункционална резачка*             |
| D. Мини кана                                                | N. Основа на нож на мултифункционалната резачка* |
| E. Нож на блендера                                          | O. Функция за разбиване на лед                   |
| F. Основа на ножа на блендера                               | P. Функция за смути                              |
| G. Капак на мини кана с отвор за пълнител                   | Q. Пулсова функция                               |
| H. Мерителна чашка                                          |                                                  |
| I. Отстраняема бутилка*                                     |                                                  |
| J. Капак против разсипване на напитката с дръжка за носене* |                                                  |

\* Само при някои модели

### Страница с изображения 2-4

#### ПЪРВИ СЪТЪПКИ

- 1** **Преди да използвате вашия уред за първи път:** Отстранете целия опаковъчен материал като пластмаса, стикери или етикети, които може да са прикрепени към основата, купата или приставките на блендера. Почистете уреда и принадлежностите, вижте инструкциите: „Грижи и почистване“.
- 2** **Подгответе съставките:** Измийте старателно съставките. Нарезете съставките на 4 до 6 парчета и отстранете всички твърди или големи семена. Отстранете дебелия кор от плодовете или зеленчуците.
- 3** Поставете ножа на блендера (E) върху основата за ножа на блендера (F) и затегнете мини каната (D) докато се застопори на мястото си. Поставете сглобената кана на основата на блендера (A) и я завъртете по посоката на часовниковата стрелка, докато се застопори на мястото си. (Каната може да се поставя само в една позиция). При застопорено положение, символът върху **V** буркана трябва да е подравнен със символа **A** върху основата на блендера. Поставете съставките в каната. (Не превишавайте максималното ниво, посочено върху каната.)  
**Внимание!** Винаги поставяйте уплътняващия пръстен около ножа на блендера. Използвайте само уплътняващи пръстени, осигурени от Electrolux!
- 4** **Затворете капака, като подравните лоста на капака с дръжката на каната. Поставете измервателната чашка.** (Можете да добавите съставки през дупката на пълнителя. Никога не отстранявайте мерителната чашка или капака докато izdeliето работи.)  
**Внимание!** Никога не пускайте блендера, когато е празен. При обработка на горещи течности, вижте стъпка 5.
- 5** **Работа с горещи течности:** Препоръчваме да оставите горещите течности да се охладят (макс. 90 °C) преди да напълнете каната. Напълнете каната до средата и включете уреда на ниска скорост. **Каната на пасатора може да стане много гореща** – предпазвайте ръцете си и изпуснете парата през отвора за пълнене. **Винаги отстранявайте капака преди използване.**
- 6** **Задействайте блендера:** Включете в енергозахранващата мрежа. Натиснете бутона ВКЛ./ИЗКЛ. (ON/OFF) (C), бутоните ще светнат. Натиснете бутон 1 (Ниска) или 2 (Средна), за да изберете желаната от вас скорост на обработка.
- 7** **Внимание! Дръжте ръцете си и принадлежностите далеч от каната на блендера, докато разбивате.** **Внимание!** Никога не задействайте блендера празен, работата на блендера докато е празен може да причини прегряване и да увреди уреда.
- 8** Имате предварително настроени скорости (1, 2), специални рецептурни програми и Импулсен режим, от които да избирате. Избраната скорост или рецептурна програма ще се освети. Блендерът ще работи до приключване на програмата. За да спрете ръчно програмата, натиснете който и да е бутон.
- 9** **С Импулсен (Pulse) можете бързо да смесите съставките за получаване на желаната от вас консистенция.** Натиснете Импулсия бутон (Q), за да преминете в Импулсен режим. Бутоните „Pulse“ и за скоростта започват да примигват. Натиснете 1 (Ниска) или 2 (Средна) за пулсиране при различни скорости.

- 10 Изделието е снабдено с многообразие от рецептурни програми. Можете да избирате между няколко рецепти, които са Разбиване на лед (O) и Шейкове (P) и . Блендерът ще спре автоматично, когато програмата е готова.

#### ИЗПОЛЗВАНЕ НА БУТИЛКАТА ЗА ПРЕНАСЯНЕ\* (\* САМО ОПРЕДЕЛЕНИ МОДЕЛИ)

- 11 Поставете съставките в бутилката за пренасяне (I). Поставете ножа на блендера (E) в отворения край на буркана и затегнете основата на ножа на блендера (F), като я завиеете за буркана. Обърнете бутилката за пренасяне на обратно. Натиснете надолу сглобената бутилка за пренасяне върху основата на блендера (A) и я завъртете по посока на часовниковата стрелка, за да се заключи и да щракне на мястото си. Бележка: Когато е заключена, символът √ на сглобката на ножа на мелничката трябва да е подравнен със символа Λ на основата на блендера. **Внимание!** Ножовете са много остри!
- 12 Охлаждащата пръчка поддържа смутито ви охладено за по-дълго. Развийте капачката на охлаждащата пръчка\* (K) и я напълнете с вода от чешмата. Завийте обратно капачката на охлаждащата пръчка и я поставете във фризера, докато водата замръзне.
- 13 Поставете замръзналата охлаждаща пръчка в бутилката за смесване. Налейте пряснопригответената смес в бутилката за носене\* (I). Затегнете капака за пиене с предпазване от разливане с дръжка за носене\* (J). Охлаждащата пръчка може да се почиства в съдомиялна машина.

#### ИЗПОЛЗВАНЕ НА МУЛТИ-ЧОПЪРА\* (\* САМО ОПРЕДЕЛЕНИ МОДЕЛИ)

- 14 Поставете съставките в буркана на мултифункционалната резачка (L). Поставете ножа на мултифункционалната резачка (M) в отворения край на буркана и затегнете основата на ножа на многофункционалната резачка (N), като я завиеете на буркана. Обърнете буркана на резачката надолу. Натиснете надолу сглобената многофункционална резачка към основата на блендера (A) и я завъртете по посока на часовниковата стрелка, за да се заключи, докато щракне на мястото си. Бележка: Когато е заключена, символът √ на основата на ножа на многофункционалната резачка трябва да се подравни със символа Λ на основата на блендера. **Внимание!** Ножовете са много остри!

#### ГРИЖИ И ПОЧИСТВАНЕ

- 15 **Бързо почистване:** Изсипете топла вода в каната и добавете няколко капки препарат. Смесете вода и детергент като натиснете бутон „Pulse“ няколко пъти, след това 2 няколко пъти. След това изплакнете каната под течаща вода. Забележка: За да избегнете напукване на каната, винаги я изплаквайте с чиста вода веднага след употреба и по този начин предотвратете увреждания от киселини и масла по пластмасата. Винаги изплаквайте каната дори преди да я сложите в съдомиялната.
- 16 **Цялостно почистване на основата и интерфейса на блендера:** Изключете блендера и издърпайте щепсела. Избършете основата на блендера с влажна кърпа.



**Предупреждение!** Никога не потапяйте корпуса, щепсела или кабела във вода или други течности.

- 17 **Цялостно почистване на каната: Забележка! Системата от остриета не е подвижна.** Свалете капака и мерителната чаша. Изплакнете системата от остриета във вода и препарат, след което поставете капака, мерителната чаша и каната в съдомиялната машина за цялостно почистване. **Внимание!** Работете внимателно, ножовете са много остри!



Всички части, с изключение на основата на блендера, могат безопасно да се мият в съдомиялна машина.

**Насладете се на своя нов продукт от Electrolux!**

## УКАЗАНИЯ ЗА БЕЗОПАСНОСТ

Прочетете следните инструкции внимателно, преди да използвате уреда за първи път.

- Този уред не бива да се използва от деца. Дръжте уреда и кабела му далеч от достъпа на деца. Уредите могат да се използват от хора с нарушени физически, сетивни или умствени способности или липса на опит и познания, ако те са под надзор или са обучени относно използването на уреда по безопасен начин и

ако те разбират свързаните с използването му опасности. Децата не бива да играят с уреда.

- Почистването и поддръжката не трябва да се извършват от деца, ако не са под наблюдение.
- Този уред трябва да се свързва само към източник на електрозахранване, чието напрежение и честота съответстват на спецификациите на табелката с данни!
- Никога не използвайте и не вдигайте уреда, ако захранващият кабел или корпусът е повреден.
- Ако уредът или захранващият кабел е повреден, той трябва да бъде сменен от производителя, негов сервизен агент или лице с аналогична квалификация, за да се избегне опасност.
- Винаги поставяйте уреда върху равна повърхност.
- Винаги изключвайте уреда от захранването, ако е оставен без надзор, както и преди сглобяване, разглобяване или почистване.
- Никога не докосвайте ножовете или подложките с ръка или инструменти, докато уредът е включен.
- Ножовете и подложките са много остри! Опасност от нараняване!
-  Не потапяйте уреда във вода или друга течност.
- Не надвишавайте максималния обем на пълнене, както е указано на уредите.
- Никога не обработвайте врящи течности (макс 90 °C).
- Не използвайте този уред за разбъркване на боя. Опасност от експлозия!
- Никога не използвайте уреда без капак.
- Не позволявайте захранващият кабел да докосва горещи повърхности или да виси от ръба на масата или плота.
- Никога не използвайте аксесоари или части, произведени от други производители, които не се препоръчват или продават; това може да причини риск от нараняване на хората.
- Не мелете твърди или сухи вещества в каната.
- Дръжте ръцете си и приборите далеч от блендера по време на работа, за да намалите риска от сериозни наранявания на хора или повреда на блендера.
- Уверете се, че блендерът е изключен, преди да го извадите от поставката.
- Не се опитвайте да отстранявате системата от остриета.
- Бъдете внимателни при работа с острите ножчета, изпразване на купата или при почистване.
- Бъдете внимателни при поставяне нагореща течност в уреда, тъй като може да бъде разпръсната навън поради внезапно изпускане на пара.
- Изключете уреда, включително и от захранването преди да подходите към части, които се движат при употреба.
- Ако уредът е оставен включен без да се ползва някоя от скоростите или

програмите, той се изключва автоматично след 5 минути.

- Този уред е предназначен само за битова употреба. Производителят не може да поеме каквато и да е отговорност за вероятно повреждане причинено от неправилно или неподходящо използване.
- **ВНИМАНИЕ:** За да се избегне опасността от задействане на топлинния предпазител по невнимание, този уред не трябва да се захранва чрез външно устройство за превключване, като таймер, или да е свързан с верига, която редовно се включва и изключва от помощната програма.
- **НЕ РАБОТЕТЕ БЕЗ ДА Е ПОСТАВЕНО ПОКРИТИЕТО.**

## РЕЦЕПТИ

Когато използвате мултичопъра за накълцване на съставки като лук и шалот, за най-добър резултат нарежете съставките на кубчета не по-големи от 2.5 см. Съставки с твърди текстури като морков и целина не се препоръчват за накълцване.

МАКСИМАЛНО ВРЕМЕ ЗА ОБРАБОТКА	МАКСИМАЛЕН КАПАЦИТЕТ
1 МИН	500 мл

ПРЕПОРЪЧИТЕЛНА СКОРОСТ НА ПАСИРАНЕ					
Рецепта	Съставки	Количество		Час	Скорост
Пюриране на сурови зеленчуци	Моркови	20-80	гр	30 сек.	Настройка 3 (Макс. скорост)
	Картофи	20-80	гр		
	Лук	20-80	гр		
	Вода	60-120	гр		
Смути от ананас и кайсия	Ананас на резенчета	200	гр	Програми	Настройка 2
	Сушени кайсии	20	гр		
	Йогурт	250	гр		

ФУНКЦИЯ МУЛТИ-ЧОПЪР					
Максимален обем за чашката на мултифункционалната резачка: 400 мл		Максимално време за сухо смилане: 30 сек.			
Съставки	Максимално количество	Час		Скорост	
Кафе	60 г	20-30 секунди		Настройка 2	
Сушени скариди	50 г	10 секунди ВКЛ. (ON) + 3 секунди ИЗКЛ.(OFF) (2 пъти)		Настройка 2	
Сух лют червен пипер	20 г	10 секунди ВКЛ. (ON) + 3 секунди ИЗКЛ.(OFF) (2 пъти)		Настройка 2	
Пресни люти чушки	50 г	10 секунди ВКЛ. (ON) + 3 секунди ИЗКЛ.(OFF) (2 пъти)		Настройка 2	
Черен пипер на зърна	100 г	10 секунди ВКЛ. (ON) + 3 секунди ИЗКЛ.(OFF) (2 пъти)		Настройка 2	
Сушена аншоа	50 г	10 секунди ВКЛ. (ON) + 3 секунди ИЗКЛ.(OFF) (2 пъти)		Настройка 2	
Суров ориз	100 гр	10 секунди ВКЛ. (ON) + 3 секунди ИЗКЛ.(OFF) (2 пъти)		Настройка 2	
Пет подправки	50 гр	10 секунди ВКЛ. (ON) + 3 секунди ИЗКЛ.(OFF) (2 пъти)		Настройка 2	
Чесън	50 гр	5 секунди ВКЛ. (ON) + 3 секунди ИЗКЛ.(OFF) (5 пъти)		Настройка 2	
Ядки	80 гр	5-10 секунди		Настройка 2	
Бадеми	80 гр	5-10 секунди		Настройка 2	
Лук	100 гр	5-10 секунди		Настройка 2	
Месо ( говеждо )	60 гр	5-10 секунди		Настройка 2	

## ОТСТРАНЯВАНЕ НА НЕИЗПРАВНОСТИ

СИМПТОМ	ПРИЧИНА	РЕШЕНИЕ
Пасаторът не се включва.	Каната/основата не е монтирана правилно.	Проверете дали всички компоненти са поставени правилно. <b>Забележка! Каната може да бъде поставена на основата с дръжката по посока на потребителския интерфейс.</b>
	Бутонът ВКЛ./ИЗКЛ. не е натиснат.	Уверете се, че контролният бутон свети. Ако не свети, натиснете бутона ВКЛ./ИЗКЛ. (ON/OFF), за да включите блендера.
	Моторът е прегрял. Дисплеят мига	Изчакайте, докато продуктът се охлади и всички бутони светят.
	Щепселът не е свързан правилно към контакта.	Проверете връзката на щепсела към контакта или опитайте друг контакт.
	Прекъсване на електрозахранването.	Изчакайте захранването да се възобнови.
	Функционален проблем.	Свържете се с упълномощен сервис.
Двигателят блокира по време на работа.		Ако двигателят блокира, незабавно изключете блендера, изключете уреда от контакта и го оставете да се охлади за най-малко 10 минути.
	Съставките са прекалено големи.	Нарежете всички твърди плодове и зеленчуци на парчета, не по-големи от 1,8 см <sup>2</sup> до 2,5 см <sup>2</sup> .
	Неправилни съставки.	Предназначението на уреда е за производство на напитки. Добавете плодове, зеленчуци или други подобни. Никога не миксирате съставки като тесто, картофено пюре, месо или подобни в мини каната.

## ИЗХВЪРЛЯНЕ



Този символ върху продукта показва, че продуктът съдържа батерия, която не трябва да бъде изхвърляна заедно с обикновените битови отпадъци.



Този символ върху продукта или неговата опаковка показва, че продуктът не може да се третира като битов отпадък. За да рециклирате продукта, занесете го в официален пункт за събиране или в сервизен център на Electrolux, който може да отстрани и рециклира батерията и електрическите компоненти по безопасен и професионален начин. Следвайте правилата на Вашата страна относно разделното събиране на електрически продукти и акумулаторни батерии.

*Electrolux си запазва правото да променя продукти, информация и спецификации без предизвестие*

## ČEŠTINA

Děkujeme vám, že jste si zvolili výrobek značky Electrolux. Nejlepší výsledky vždy zajistíte použitím originálního příslušenství a náhradních dílů značky Electrolux. Toto příslušenství bylo navrženo speciálně pro váš výrobek. Tento výrobek je navržen s ohledem na životní prostředí. Všechny plastové součásti jsou označeny pro účely recyklace.

### SOUČÁSTI

- |                                                 |                                         |
|-------------------------------------------------|-----------------------------------------|
| A. Základna mixéru                              | K. Chladicí tyčinka*                    |
| B. Přisavná nožička                             | L. Nádoba s víceúčelovým sekáčkem*      |
| C. Tlačítko ZAP/VYP                             | M. Nůž víceúčelového sekáčku*           |
| D. Mini nádoba                                  | N. Základna nože víceúčelového sekáčku* |
| E. Nůž mixéru                                   | O. Funkce drčení ledu                   |
| F. Základna nože mixéru                         | P. Funkce smoothie                      |
| G. Víčko mini nádoby s plnicím otvorem          | Q. Pulzní funkce                        |
| H. Odměřovací nádobka                           |                                         |
| I. Lahev s sebou*                               |                                         |
| J. Víčko na pití s rukojetí zabraňující vylijí* |                                         |

\* Pouze u vybraných modelů

Strana s obrázky 2-4

### ZAČÍNÁME

- 1 Před prvním použitím vašeho spotřebiče:** Odstraňte veškerý obalový materiál, jako jsou plasty, nálepky nebo štítky, které by mohly být připojeny k základně mixéru, mísám nebo nástavcům. Vyčistěte spotřebič a příslušenství podle pokynů v části: „Čištění a údržba“.
- 2 Připravte si suroviny:** Důkladně suroviny opláchněte. Nakrájejte suroviny na 4 až 6 kusů a odstraňte veškeré tvrdé části nebo velká semena. Z ovoce nebo zeleniny odstraňte veškeré tlusté slupky.
- 3** Položte nůž mixéru (E) na základnu nože mixéru (F) a utáhněte mini nádobu (D), dokud se pevně nezajistí na místě. Položte sestavenou nádobu na základnu mixéru (A) a otočte ji po směru hodinových ručiček, dokud se nezajistí na místě. (Nádobu lze umístit pouze do jedné polohy). Při zajištění by měl být symbol „**V**“ na nádobě vyrovnán se symbolem „**Λ**“ na základně mixéru. Vložte přísady do nádoby. (Nepřeplňujte nádobu nad vyznačené maximum.)  
**Pozor!** Vždy dejte těsnicí kroužek kolem nože mixéru. Používejte pouze těsnicí kroužky od firmy Electrolux!
- 4 Zavřete víčko vyrovnáním páčky na víčku s držadlem na nádobě. Vložte odměrku.** (Můžete přidávat přísady skrze plnicí otvor. Nikdy neodstraňujte odměrku nebo víčko, zatímco běží spotřebič.)  
**Pozor!** Nikdy mixér nespouštějte prázdný. Zpracovávání horkých tekutin viz krok .
- 5 Práce s horkými tekutinami:** Před plněním nádoby doporučujeme nechat horké tekutiny vychladnout (max. 90 °C). Nádobu naplňte pouze do poloviny a spusťte mixér na nízkou rychlost. **Nádoba mixéru se může silně zahřát** – věnujte pozornost ochraně vašich rukou a odvětrávání páry plnicím otvorem. **Před používáním vždy nasadte víko.**
- 6 Spusťte mixér: Zapojte spotřebič do sítě.** Stiskněte tlačítko ZAP/VYP (C), tlačítka se rozsvítí. Stiskněte tlačítko 1 (nízká) nebo 2 (vysoká) pro volbu vaší požadované rychlosti mixování.
- 7 Pozor! Při mixování nevkládejte do nádoby mixéru ruce ani žádné předměty.**  
**Pozor!** Nikdy nespouštějte mixér naprázdno, spuštění prázdného mixéru může způsobit přehřátí a poškození spotřebiče.
- 8 Můžete zvolit z přednastavených rychlostí (1, 2), vyhrazených programů pro přípravu receptů a pulzního režimu.** Zvolená rychlost nebo program receptu se rozsvítí. Mixér bude pracovat, dokud se program nedokončí. K ručnímu zastavení jakéhokoliv programu stiskněte jakékoliv tlačítko.
- 9 Pomocí pulzní funkce můžete přísady rychle promixovat, abyste získali požadovanou konzistenci.** Stisknutím pulzního tlačítka (Q) přejdete do pulzního režimu. Pulzní tlačítko a tlačítka rychlostí začnou blikat. Stiskněte 1 (nízká) nebo 2 (vysoká) k pulznímu mixování při různých rychlostech.
- 10 Spotřebič se dodává s různými programy receptů.** Můžete zvolit z několika různých receptů, jako je drčení ledu (O) a smoothie (P). Mixér se automaticky zastaví, když se program dokončí.



## POUŽITÍ LAHVE S SEBOU\* (\* POUZE U NĚKTERÝCH MODELŮ)

- 11 **Naplňte přísady do lahve s sebou (I).** Položte nůž mixéru (E) na otevřený konec nádoby a utáhněte základnu nože mixéru (F) jejím našroubováním na nádobu. Otočte lahev s sebou vzhůru nohama. Zatlačte sestavenou lahev s sebou na základnu nože (A) a otočte ji po směru hodinových ručiček, dokud nezaklapne na místo. **Poznámka:** Při zajištění by měl být symbol **✓** na sestavě nože mixéru vyrovnaný se symbolem **Λ** na základně mixéru.  
**Pozor!** Čepele jsou velmi ostré!
- 12 **Chladicí trubička udržuje vaše smoothie déle chladné.** Odšroubujte víčko chladicí tyčky\* (K) a naplňte ji vodou z kohoutku. Našroubujte víčko zpět na chladicí tyčku a vložte ji do mrazničky, dokud voda nezmrzne.
- 13 Zmrazenou chladicí tyčku vložte do mixovací lahve. Čerstvě připravenou směs nalijte do lahve na cesty\* (I). Víčko na pití zabraňující vylítí upevněte pomocí rukojeti\* (J). Chladicí tyčku lze mýt v myčce nádobí.

## POUŽITÍ VÍCEÚČELOVÉHO SEKÁČKU\* (\* POUZE U NĚKTERÝCH MODELŮ)

- 14 **Vložte přísady do nádoby víceúčelového sekáčku (L).** Položte nůž víceúčelového sekáčku (M) na otevřený konec nádoby a utáhněte základnu nože víceúčelového sekáčku (N) jejím našroubováním na nádobu. Otočte nádobu s víceúčelovým sekáčkem vzhůru nohama. Zatlačte sestavený víceúčelový sekáček na základnu nože (A) a otočte jím po směru hodinových ručiček, dokud nezaklapne na místo. **Poznámka:** Při zajištění by měl být symbol **✓** na základně nože víceúčelového sekáčku vyrovnaný se symbolem **Λ** na základně mixéru.  
**Pozor!** Čepele jsou velmi ostré!

## ČIŠTĚNÍ A ÚDRŽBA

- 15 **Rychlé čištění:** Do nádoby nalijte teplou vodu a přidejte pár kapek mycího přípravku. Smíchejte vodu a mycí prostředek několika rychlými stisknutím pulzního tlačítka a poté tlačítka 2. Nakonec nádobu opláchněte pod tekoucí vodou.  
**Upozornění:** Popraskání nádoby předejdete vypláchnutím nádoby čistou vodou ihned po použití, aby se zabránilo působení kyselin a esenciálních olejů na plast. Nádobu vždy vypláchněte i před vložením do myčky nádobí.
- 16 **Důkladné čištění základny a rozhraní mixéru:** Vypněte mixér a vypojte napájecí kabel ze zásuvky. Základnu mixéru otřete vlhkým hadříkem.  
 **Varování!** Kryt, zástrčka ani kabel se nesmí nikdy ponořit do vody ani jakékoliv jiné kapaliny.
- 17 **Důkladné čištění nádoby:** **Poznámka Sestavu nožů nelze demontovat.** Sejměte víčko a odměrku. Opláchněte sestavu nožů vodou s čistícím prostředkem a poté víčko, odměrku a nádobku důkladně umyjte v myčce nádobí.  
**Varování!** Při manipulaci zvyšte opatrnost, nože jsou velmi ostré!  
 **Všechny součásti, kromě základny mixéru, lze mýt bezpečně v myčce nádobí**  
**Užijte si váš nový výrobek Electrolux!**

## BEZPEČNOSTNÍ POKYNY

Před prvním použitím přístroje si pečlivě pročtete následující pokyny.

- Tento spotřebič nesmí používat děti. Uchovávejte tento spotřebič a jeho kabel mimo dosah dětí. Osoby tělesně postižené, osoby se sníženým smyslovým vnímáním, mentálně postižené osoby a osoby s nedostatkem zkušeností či znalostí mohou spotřebiče používat pouze pod dozorem nebo po důkladném předvedení bezpečného používání a za předpokladu, že jsou schopné rozpoznat hrozící nebezpečí. Dbejte na to, aby se zařízením nemanipulovaly děti.
- Čištění a uživatelskou údržbu spotřebiče by neměly provádět děti bez dozoru.
- Přístroj lze zapojit pouze do takového zdroje energie, jehož napětí a kmitočet odpovídají technickým údajům uvedeným na typovém štítku!
- Přístroj nikdy nepoužívejte, pokud je poškozen napájecí kabel nebo plášť.
- Dojde-li k poškození přístroje nebo napájecí šňůry, musí je vyměnit výrobce,



- pověřený poskytovatel služeb nebo jiná kvalifikovaná osoba, aby nedošlo ke vzniku nebezpečí.
- Příklad: Přístroj pokládejte vždy na rovný a pevný povrch.
  - Pokud má být přístroj ponechán bez dozoru a vždy před montáží, demontáží nebo čištěním jej odpojte od zdroje napájení.
  - Jestliže je přístroj připojen k zásuvce, nikdy se nedotýkejte nožů ani nástavců rukama ani žádným nástrojem.
  - Nože a nástavce jsou velmi ostré! Nebezpečí zranění!
  -  Přístroj neponořujte do vody ani jiných tekutin.
  - Nepřekračujte maximální plnicí objem vyznačený na přístroji.
  - Nikdy nemixujte vroucí tekutiny (max. 90 °C).
  - Tento přístroj nepoužívejte k míchání barvy. Nebezpečí, mohlo by dojít k výbuchu!
  - Přístroj nikdy nepoužívejte bez víka.
  - Napájecí šňůra se nesmí dotýkat horkých povrchů a nesmí viset přes hranu stolu nebo pultu.
  - Nikdy nepoužívejte příslušenství nebo díly od jiných výrobců, které nejsou doporučovány nebo prodávány pro tento spotřebič. Mohlo by vzniknout nebezpečí zranění osob.
  - V nádobě nedrťte tvrdé nebo suché přísady.
  - Při provozu do mixéru nestrkejte ruce a nádoby. Sníží se tak nebezpečí zranění osob nebo poškození mixéru.
  - Mixér musí být před sundáním ze stojánku vypnutý.
  - Nepokoušejte se odstranit sestavu nožů.
  - Při manipulaci s ostrými noži, vyprazdňování misky a během čištění buďte opatrní.
  - Pokud se do spotřebiče dostane horká tekutina, buďte opatrní, protože může ze spotřebiče náhle vyjít pára.
  - Než budete manipulovat s pohyblivými díly, vypněte spotřebič a odpojte jej od napájení.
  - Pokud produkt zanecháte zapnutý bez nastavení rychlosti či spuštěných programů, za 5 minut se automaticky vypne.
  - Tento přístroj je určen pouze pro domácí použití. Výrobce nepřijímá odpovědnost za žádné škody způsobené nevhodným nebo nesprávným používáním.
  - **POZOR:** Abyste zabránili riziku nechtěného resetování tepelné pojistky, nesmí být tento spotřebič napájen prostřednictvím externího spínacího zařízení, jako je například časovač, ani nesmí být připojen k okruhu, který elektrárenská společnost pravidelně vypíná a zapíná.
  - **SPOTŘEBIČ NEPOUŽÍVEJTE, ANIŽ BYL KRYT NA SVÉM MÍSTĚ.**

## RECEPTY

Když používáte víceúčelový sekáček k sekání přísad jako cibule nebo šalotka, nakrájejte přísady na kostičky menší než 2,5 cm, abyste dosáhli nejlepšího výsledku. Přísady s tuhou texturou, jako je mrkev či celer, se nedoporučuje sekat.

MAXIMÁLNÍ DOBA MIXOVÁNÍ	MAXIMÁLNÍ OBJEM
1 minuty	500 ml

DOPORUČENÁ RYCHLOST MÍCHÁNÍ					
Recept	Přísady	Množství		Čas	Rychlost
Příprava pyré z čerstvé zeleniny	Mrkev	20-80	g	30 s	Nastavení 2 (maximální rychlost)
	Brambory	20-80	g		
	Cibule	20-80	g		
	Voda	60-120	g		
Meruňkovo-ananasový koktejl	Ananas na plátky	200	g	Nastavený program	Nastavení 2
	Sušené meruňky	20	g		
	Jogurt	250	g		

FUNKCE VÍCEÚČELOVÉHO SEKÁČKU			
Maximální objem pro nádobu víceúčelového sekáčku: 400 ml		Maximální doba drcení nasucho: 30 s	
Přísady	Maximální objem	Čas	Rychlost
Káva	60 g	20-30 sekund	Nastavení 2
Suché krevety	50 g	10 sekund ZAP + 3 sekundy VYP (2krát)	Nastavení 2
Sušené chilli	20 g	10 sekund ZAP + 3 sekundy VYP (2krát)	Nastavení 2
Čerstvé chilli	50 g	10 sekund ZAP + 3 sekundy VYP (2krát)	Nastavení 2
Paprikový lusk	100 g	10 sekund ZAP + 3 sekundy VYP (2krát)	Nastavení 2
Sušené ančovičky	50 g	10 sekund ZAP + 3 sekundy VYP (2krát)	Nastavení 2
Syrová rýže	100 g	10 sekund ZAP + 3 sekundy VYP (2krát)	Nastavení 2
Směs pěti koření	50 g	10 sekund ZAP + 3 sekundy VYP (2krát)	Nastavení 2
Česnek	50 g	5 sekund ZAP + 3 sekundy VYP (5krát)	Nastavení 2
Orechy	80 g	5-10 sekund	Nastavení 2
Mandle	80 g	5-10 sekund	Nastavení 2
Cibule	100 g	5-10 sekund	Nastavení 2
Maso (hovězí)	60 g	5-10 sekund	Nastavení 2

## ODSTRAŇOVÁNÍ ZÁVAD

PŘÍZNAK	PŘÍČINA	ŘEŠENÍ
Mixér nelze spustit.	Nádobka/základna nejsou řádně připevněny.	Zkontrolujte, zda jsou všechny součástky ve správné poloze. <b>Upozornění: Nádobku lze na základnu umístit pouze s rukojetí směřující k uživateli.</b>
	Tlačítko ZAP/VYP není stisknuté.	Presvědčte se, že se rozsvítí ovládací tlačítka. Pokud ne, stiskněte tlačítko ZAP/VYP a mixér zapněte.
	Motor se přehřál. Displej bliká.	Vyčkejte, dokud zařízení nezchladne a nerozsvítí se všechna tlačítka.
	Zástrčka není řádně připojena k napájecí zásuvce.	Zkontrolujte připojení zástrčky do zásuvky nebo vyzkoušejte jinou zásuvku.
	Výpadek napájení.	Vyčkejte, dokud nebude napájení obnoveno.
	Problém týkající se funkčnosti.	Obratete se na autorizovaný servis.
Motor mixéru se během provozu kvůli přetížení zastaví.		Pokud se motor mixéru kvůli přetížení zastaví, okamžitě mixér vypněte, odpojte ho od sítě a nechte ho alespoň 10 minut vychladnout.
	Ingredience jsou příliš velké.	Nakrájejte veškeré pevné ovoce a zeleninu na kousky menší než 1,8 cm <sup>2</sup> až 2,5 cm <sup>2</sup> .
	Nesprávné ingredience.	Spotřebič je zamýšlen k výrobě nápojů. Přidejte ovoce, zeleninu nebo podobné přísady. Nikdy v mini nádobě nemixujte přísady jako těsto, šťouchané brambory, maso nebo podobné.

## LIKVIDACE



Tento symbol na spotřebiči udává, že spotřebič obsahuje baterii, která nesmí být likvidována společně s běžným domovním odpadem.



Tento symbol na spotřebiči nebo na jeho obalu znamená, že tento spotřebič nepatří do domovního odpadu. Chcete-li spotřebič recyklovat, odevzdejte ho v oficiálním sběrném místě nebo v servisním středisku Electrolux, kde mohou baterii i elektrické součásti vyjmout a recyklovat bezpečně a odborně. Při samostatném sběru elektrických spotřebičů a dobíjecích baterií se řiďte pravidly platnými ve vaší zemi.

Společnost Electrolux si vyhrazuje právo měnit výrobky, informace i technické údaje bez předchozího upozornění.

## DEUTSCH

Danke das Sie sich für ein Produkt von Electrolux entschieden haben. Um beste Ergebnisse zu erzielen, empfehlen wir das passende Original-Zubehör von Electrolux zu verwenden. Dieses wurde speziell für Ihr Produkt entwickelt auch unterm dem Aspekt die Umwelt zu schützen, daher sind alle Plastik-Teile recycelfähig.

### TEILE

- |                                                    |                                      |
|----------------------------------------------------|--------------------------------------|
| A. Mixersockel                                     | K. Kühlstick*                        |
| B. Saugfüße                                        | L. Multi-Chopper-Krug*               |
| C. Ein-/Aus-Taste                                  | M. Multi-Chopper-Messer*             |
| D. Mini-Behälter                                   | N. Aufsatz für Multi-Chopper-Messer* |
| E. Mixermesser                                     | O. Ice-Crush-Funktion                |
| F. Aufsatz für Mixermesser                         | P. Smoothie-Funktion                 |
| G. Deckel für den Mini-Behälter mit Einfüllöffnung | Q. Pulse-Funktion                    |
| H. Messbecher                                      |                                      |
| I. Mitnehmflasche*                                 |                                      |
| J. Auslaufsicherer Verschluss mit Tragegriff*      | <i>* nur ausgewählte Modelle</i>     |



### Abbildung Seite 2-4

### ERSTE SCHRITTE

- 1 Bevor Sie das Gerät zum ersten Mal verwenden:** Entfernen Sie das gesamte Verpackungsmaterial wie Plastik, Aufkleber usw., die eventuell am Sockel des Mixers oder an Schüssel angebracht sind. Reinigen Sie das Gerät und das Zubehör, siehe Kapitel "Reinigung und Pflege".
- 2 Bereiten Sie die Zutaten vor:** Waschen Sie die Zutaten gründlich ab. Schneiden Sie die Zutaten in 4 bis 6 Teile und entfernen Sie jegliche harte und große Kerne/Samen. Entfernen Sie dicke Schalen von Früchten oder Gemüse.
- 3** Setzen Sie das Mixermesser (E) oben auf den Aufsatz für das Mixermesser (F) und drehen Sie den Mini-Behälter (D), bis er fest einrastet. Stellen Sie den montierten Behälter auf den Mixersockel (A) und drehen Sie ihn im Uhrzeigersinn, bis er einrastet. (Der Krug kann nur auf eine Art aufgesetzt werden). Nach dem Einrasten sollte das **✓** Symbol auf dem Krug in einer Linie mit dem **▲** Symbol auf dem Mixersockel stehen. Geben Sie die Zutaten in den Behälter. (Überschreiten Sie nicht die auf dem Krug ausgewiesene maximale Füllmenge).  
**Vorsicht!** Setzen Sie den Dichtungsring immer auf das Mixermesser. Nutzen Sie ausschließlich durch Electrolux bereit gestellte Dichtungsringe!
- 4 Schließen Sie den Deckel, indem Sie den Hebel des Deckels am Griff des Behälters ausrichten. Stecken Sie den Messbecher in die Einfüllöffnung.** (Sie können die Zutaten durch die Einfüllöffnung hinzufügen. Entfernen Sie niemals den Messbecher oder den Deckel, wenn das Gerät in Betrieb ist).  
**Vorsicht!** Lassen Sie den Mixer nie leer laufen. Für die Verarbeitung von heißen Flüssigkeiten siehe Schritt 5.
- 5 Verarbeitung heißer Flüssigkeiten:** Wir empfehlen, heiße Flüssigkeiten abkühlen zu lassen (max. 90 °C), bevor der Krug gefüllt wird. Den Behälter nur zur Hälfte füllen und die Verarbeitung mit geringer Geschwindigkeit beginnen. **Der Mixerbehälter kann sehr warm werden.** Hände schützen und Dampf durch die Einfüllöffnung entweichen lassen. **Vor der Verwendung immer die Abdeckung aufsetzen.**
- 6 Starten Sie den Mixer:** Verbinden Sie ihn mit dem Netzstrom. Drücken Sie den AN-/AUS-Schalter (C). Die Tasten beginnen zu leuchten. Drücken Sie die Taste 1 (Niedrig) oder 2 (Hoch), um die gewünschte Betriebsgeschwindigkeit zu wählen.
- 7 Vorsicht! Stecken Sie während des Mixens nicht Ihre Hände oder Utensilien in den Krug.**  
**Vorsicht!** Betreiben Sie den Mixer niemals leer. Das kann zu einer Überhitzung und einer Beschädigung des Geräts führen.
- 8 Sie können zwischen voreingestellten Geschwindigkeiten (1, 2), Rezeptprogrammen und dem Pulse-Modus wählen.** Das gewünschte Geschwindigkeits- oder Rezeptprogramm leuchtet auf. Der Mixer läuft so lange, bis das Programm abgeschlossen ist. Um ein Programm manuell anzuhalten, drücken Sie eine beliebige Taste.
- 9 Mit der Pulse-Taste können Sie die Zutaten rasch mixen, um die gewünschte Konsistenz zu erhalten.** Drücken Sie die Pulse-Taste (Q), um in den Pulse-Modus zu gelangen. Die Pulse- sowie die Geschwindigkeitstaste beginnen zu blinken. Drücken Sie 1 (Niedrig) oder 2 (Hoch), um den Pulse-Modus in verschiedenen Geschwindigkeiten zu betreiben.

- 10** Das Gerät ist mit einer Reihe von Rezeptprogrammen ausgestattet. Sie können zwischen einigen Rezepten wählen, dabei handelt es sich um Ice Crush (O) und Smoothies (P) Der Mixer schaltet sich automatisch ab, wenn das Programm beendet wurde.



#### **BENUTZUNG DER MITNEHM-FLASCHE\*** (\* NUR GEWISSE MODELLE)

- 11** Füllen Sie die Zutaten in die Mitnehm-Flasche (I). Setzen Sie das Mixermesser (E) auf die offene Seite des Behälters und befestigen Sie den Aufsatz für das Mixermesser (F), indem Sie es fest auf den Behälter schrauben. Drehen Sie die Flasche um. Drücken Sie die montierte Mitnehm-Flasche auf den Mixersockel (A) und drehen Sie sie im Uhrzeigersinn, bis sie einrastet.  
**Hinweis:** Bei Verriegelung muss das  Symbol an der Klingeneinheit des Mixermessers einer Linie mit dem  Symbol auf dem Mixersockel stehen.  
**Vorsicht!** Die Messer sind sehr scharf!

- 12** Der Kühlstick hält Ihre Smoothies länger kalt. Schrauben Sie die Kappe des Kühlsticks\* (K) ab und füllen Sie ihn mit Leitungswasser. Schrauben Sie die Kappe wieder auf den Kühlstick und legen Sie ihn in den Tiefkühler, bis das Wasser gefriert.

- 13** Platzieren Sie den gefrorenen Kühlstick in die Mixerflasche. Leeren Sie Ihren frisch zubereiteten Mix in die mitnehmbare Flasche\* (I) Auslaufsicurer Verschluss mit Tragegriff\* (J) Der Kühlstick ist spülmaschinenfest.

#### **VEWENDUNG DES MULTI-CHOPPERS\*** (\* NUR GEWISSE MODELLE)

- 14** Füllen Sie die Zutaten in den Behälter des Multi-Choppers (L). Setzen Sie das Multi-Chopper-Messer (M) auf die Öffnung des Behälters und befestigen Sie den Aufsatz des Multi-Chopper-Messers (N), indem Sie ihn auf den Behälter schrauben. Drehen Sie den Zerkleinerer um. Drücken Sie den montierten Multi-Chopper auf den Mixersockel (A) und drehen Sie ihn im Uhrzeigersinn, bis er einrastet.  
**Hinweis:** Bei Verriegelung muss das  Symbol am Aufsatz des Multi-Chopper-Messers in einer Linie mit dem  Symbol auf dem Mixersockel stehen.  
**Vorsicht!** Die Messer sind sehr scharf!

#### **REINIGUNG UND PFLEGE**

- 15** **Schnelle Reinigung:** Warmes Wasser in den Behälter füllen und ein paar Tropfen Spülmittel hinzufügen. Mixen Sie Wasser und Reinigungsmittel, indem Sie einige Male die Pulste-Taste und dann 2 drücken. Danach den Behälter unter fließendem Wasser ausspülen.  
**Hinweis:** Spülen Sie den Behälter immer direkt nach der Verwendung mit klarem Wasser ab, um Risse im Behälter und eine Beschädigung des Kunststoffes durch Säuren und ätherische Öle zu vermeiden. Spülen Sie den Behälter immer gründlich ab, auch wenn Sie ihn anschließend in die Spülmaschine stellen.

- 16** **Gründliche Reinigung des Mixersockels:** Drehen Sie den Mixer ab und stecken Sie das Kabel aus. Wischen Sie die Türdichtung mit einem feuchten Tuch ab.



**Warnung!** Tauchen Sie niemals das Gehäuse, den Netzstecker oder das Netzkabel in Wasser oder andere Flüssigkeiten.

- 17** **Gründliche Reinigung des Kruges:** **Hinweis:** Die Messereinheit kann nicht entfernt werden. Entfernen Sie den Deckel und den Messbecher. Spülen Sie die Messereinheit mit Wasser und Spülmittel, und geben Sie den Deckel, den Messbecher und den Krug für eine gründliche Reinigung in den Geschirrspüler.

**Vorsicht!** Vorsichtig anfassen, die Klingen sind sehr scharf!



Alle Teile, außer der Mixersockel, sind spülmaschinenfest.

**Viel Freude mit Ihrem neuen Produkt von Electrolux**

## **SICHERHEITSHINWEISE**

Lesen Sie sich die folgenden Anweisungen sorgfältig durch, bevor Sie das Gerät zum ersten Mal verwenden.

- Dieses Gerät darf nicht von Kindern bedient werden. Bewahren Sie das Gerät inklusive Kabel außerhalb der Reichweite von Kindern auf. Personen mit eingeschränkten körperlichen, sensorischen oder geistigen Fähigkeiten bzw. Personen ohne ausreichende Erfahrung und Kenntnis dürfen das Gerät nur unter

Aufsicht benutzen oder wenn sie im Vorfeld eine Einweisung in den sicheren Gebrauch des Geräts erhalten haben und wenn sie die mit der Verwendung verbundenen Gefahren kennen. Das Gerät ist kein Spielzeug. Lassen Sie Kinder nicht damit spielen.

- Wartung oder Reinigung des Geräts darf nicht von Kindern ohne Aufsicht erfolgen.
- Das Gerät darf nur an eine Stromversorgung angeschlossen werden, deren Spannung und Frequenz mit den Angaben auf dem Typenschild übereinstimmt!
- Das Gerät niemals verwenden, wenn
  - das Netzkabel oder
  - das Gehäuse beschädigt ist.
- Wenn das Gerät oder das Netzkabel beschädigt ist, muss es zur Vermeidung von Gefahren vom Hersteller, vom Kundendienst oder von einer entsprechend qualifizierten Person ausgetauscht werden.
- Das Gerät immer auf eine ebene Fläche stellen.
- Das Gerät vor dem Zusammensetzen, Auseinandernehmen, Reinigen oder wenn es unbeaufsichtigt ist, immer von der Stromversorgung trennen.
- Die Klingen oder Einsätze nie mit der Hand oder Werkzeugen berühren, wenn das Gerät noch eingesteckt ist.
- Die Klingen und Einsätze sind sehr scharf! Verletzungsgefahr!
-  Das Gerät nicht in Wasser oder andere Flüssigkeiten eintauchen.
- Die auf den Geräten angegebene maximale Füllhöhe nicht überschreiten.
- Arbeiten Sie nie mit kochenden Flüssigkeiten (maximal 90 °C).
- Das Gerät darf nicht zum Umrühren von Farbe verwendet werden. Vorsicht, Explosionsgefahr!
- Das Gerät nie ohne Abdeckung betreiben.
- Kabel nicht mit heißen Oberflächen in Berührung kommen oder über den Tisch- oder Arbeitsplattenrand hängen lassen.
- Niemals Zubehör oder Teile von anderen, nicht empfohlenen Herstellern verwenden, da dies ein Verletzungsrisiko zur Folge haben kann.
- Mahlen Sie keine harten oder trockenen Substanzen im Behälter.
- Während des Mixens Hände und Utensilien nicht in den Behälter stecken, um ernsthafte Verletzungen von Personen oder Beschädigungen des Mixers zu vermeiden.
- Vor Entfernung des Mixbehälters immer erst das Gerät ausschalten.
- Versuchen Sie nicht, die Messereinheit zu entfernen.
- Gehen Sie beim Umgang mit den scharfkantigen Messern, beim Entleeren des Behälters und während der Reinigung vorsichtig vor.
- Seien Sie vorsichtig beim Einfüllen von heißen Flüssigkeiten, da plötzlich heißer Dampf aus dem Gerät treten kann.
- Schalten Sie das Gerät aus, und trennen Sie es von der Netzversorgung, bevor Sie

sich mit Teilen befassen, die sich im Betrieb bewegen.

- Wenn das Gerät ohne eingestellte Geschwindigkeit oder Programm angeschaltet gelassen wird, schaltet es sich nach 5 Minuten automatisch ab.
- Dieses Gerät ist nur für den Einsatz im Haushalt geeignet. Der Hersteller übernimmt keine Haftung für durch unsachgemäßen Einsatz verursachte mögliche Schäden.
- **ACHTUNG:** Um eine Gefährdung durch versehentliches Deaktivieren des Thermoauslösers zu vermeiden, darf dieses Gerät nicht an einen externen Schalter (z. B. an einen Timer oder einen Stromkreis, der regelmäßig ein- und ausgeschaltet wird) angeschlossen werden.
- **BETREIBEN SIE DAS GERÄT NICHT OHNE ABDECKUNG.**

### REZEPTE

Wenn Sie den Multi-Chopper nutzen, um Zutaten wie Zwiebeln oder Schalotten zu hacken, sollten Sie sie in Würfel schneiden, die nicht größer als 2,5 cm sind, um die besten Ergebnisse zu erhalten. Harte Zutaten wie Möhren oder Sellerie eignen sich nicht zum Hacken.

MAXIMALE BETRIEBSDAUER	MAXIMALE AUFNAHMEKAPAZITÄT
1 min	500 ml

EMPFOHLENE MIXGESCHWINDIGKEIT					
Rezept	Zutaten	Menge		Zeit	Geschwindigkeit
Pürieren von rohem Gemüse	Möhren	20-80	g	30 s	Einstellung 2 (maximale Geschwindigkeit)
	Kartoffeln	20-80	g		
	Zwiebeln	20-80	g		
	Wasser	60-120	g		
Ananas-Aprikosen-Smoothie	Ananas, in Scheiben	200	g	Programm-Einstellung	Einstellung 2
	Getrocknete Aprikosen	20	g		
	Joghurt	250	g		

MULTI-CHOPPER-FUNKTION			
Maximale Geschwindigkeit für den Multi-Chopper-Behälter: 400 m		Maximale Trocken-Mahlzeit: 30	
Zutaten	Höchstmenge:	Zeit	Geschwindigkeit
Kaffee	60 g	20-30 Sek	Einstellung 2
Getrocknete Garnelen	50 g	10 Sekunden ON + 3 Sekunden OFF (2 Mal)	Einstellung 2
Trockener Chili	20 g	10 Sekunden ON + 3 Sekunden OFF (2 Mal)	Einstellung 2
Frischer Chil	50 g	10 Sekunden ON + 3 Sekunden OFF (2 Mal)	Einstellung 2
Pfefferkörner	100 g	10 Sekunden ON + 3 Sekunden OFF (2 Mal)	Einstellung 2
Trockene Sardelle	50 g	10 Sekunden ON + 3 Sekunden OFF (2 Mal)	Einstellung 2
Naturreis	100 g	10 Sekunden ON + 3 Sekunden OFF (2 Mal)	Einstellung 2
Fünf Gewürze	50 g	10 Sekunden ON + 3 Sekunden OFF (2 Mal)	Einstellung 2
Knoblauch	50 g	5 Sekunden ON + 3 Sekunden OFF (5 Mal)	Einstellung 2
Nüsse	80 g	5-10 Sek	Einstellung 2
Mandeln	80 g	5-10 Sek	Einstellung 2
Zwiebeln	100 g	5-10 Sek	Einstellung 2
Fleisch (Rindfleisch)	60 g	5-10 Sek	Einstellung 2

## FEHLERSUCHE

SYMPTOM	URSACHE	LÖSUNG
Der Mixer lässt sich nicht einschalten.	Der Krug/der Sockel sitzen nicht richtig fest.	Überprüfen Sie, ob alle Teile korrekt sitzen. <b>Hinweis: Der Krug kann nur mit dem Griff zur Benutzeroberfläche auf den Sockel gesetzt werden.</b>
	Die Ein-/Aus-Taste ist nicht gedrückt.	Stellen Sie sicher, dass die Kontrolltasten aufleuchten. Sollte dies nicht der Fall sein, drücken Sie die Power-Taste, um den Mixer einzuschalten.
	Der Motor hat sich überhitzt. Das Display blinkt.	Warten Sie, bis sich das Gerät abgekühlt hat, und alle Tasten leuchten.
	Der Stecker ist nicht richtig mit der Steckdose verbunden.	Den Sitz des Steckers in der Steckdose überprüfen oder eine andere Steckdose verwenden.
	Stromausfall.	Warten, bis der Stromausfall behoben wurde.
	Funktionales Problem.	Kontakt mit dem autorisierten Kundendienst aufnehmen.
Der Motor fängt während des Betriebs an zu stottern.	Nicht erkennbare Ursache	Wenn der Motor anfängt zu stottern, schalten Sie den Mixer sofort aus, ziehen Sie das Netzkabel aus der Steckdose, und lassen Sie das Gerät mindestens 10 Minuten lang abkühlen.
	Die Zutaten sind zu groß.	Schneiden Sie alle festen Frucht- und Gemüsezutaten in Stücke mit einer Größe von maximal 1,8 cm <sup>2</sup> bis 2,5 cm <sup>2</sup> .
	Die Zutaten sind unpassend.	Das Gerät dient zur Erzeugung von Getränken geeignet. Fügen Sie Obst, Gemüse oder Ähnliches hinzu. Nutzen Sie den Mini-Behälter niemals, um Zutaten wie Teig, Kartoffelpüree, Fleisch oder Ähnliches zu mischen.

## ENTSORGUNG



Dieses Symbol auf dem Produkt zeigt an, dass das Gerät eine Batterie enthält, die nicht im normaler Hausmüll entsorgt werden darf.



Das Symbol auf dem Produkt oder der Verpackung weist das Gerät als ein Produkt aus, das nicht in den Hausmüll gehört. Bitte entsorgen Sie dieses Gerät an einer entsprechenden Sammelstelle oder bringen es zum Kundendienst von Electrolux, bei dem Batterie als auch elektrische Bauteile sicher und professionell entsorgt werden. Beachten Sie die jeweiligen lokalen Vorschriften für die Entsorgung von Elektrogeräten und wiederaufladbaren Batterien.

*Electrolux behält sich das Recht vor, Produkte, Informationen und Spezifikationen zu verändern ohne vorherige Ankündigung.*



## DANSK

Tak fordi du valgte et Electrolux produkt. For at sikre de bedste resultater, skal du altid bruge originalt Electrolux tilbehør og reservedele. De er designet specielt til dit produkt. Dette produkt er designet med miljøet i tankerne. Alle plastikdele er mærket til genanvendelse.

## KOMPONENTER

- |                                            |                                   |
|--------------------------------------------|-----------------------------------|
| A. Blenderen                               | K. Kølepind*                      |
| B. Sugefodder                              | L. Beholder til multihakker*      |
| C. ON/OFF knap                             | M. Multihakkerkniv*               |
| D. Minikande                               | N. Bundplade til multihakkerkniv* |
| E. Blenderkniv                             | O. Funktion til at knuse is       |
| F. Bundplade til blenderkniv               | P. Smoothie-funktion              |
| G. Låg med påfyldningshul til minikande    | Q. Pulsfunktion                   |
| H. Målekop                                 |                                   |
| I. Tag med flaske*                         |                                   |
| J. Spildsikkert drikkelåg med bærehåndtag* |                                   |



\* Kun visse modeller

### Billedeside 2-4



## SÅDAN KOMMER DU I GANG

- 1 Før maskinen anvendes første gang:** Fjern al emballage såsom plastik, mærkater eller mærker, som sidder på blender, kande eller tilbehør.  
Rengør udstyr og tilbehør ifølge vejledningen: **“Rengøring og pleje”**.
- 2 Forbered ingredienserne:** Skyl ingredienserne grundigt. Skær ingredienserne i 4 - 6 stykker og fjern hårde eller store kerner. Fjern tyk skal fra frugt eller grøntsager.
- 3** Placér blenderkniven (E) på toppen af blenderknivens bundplade (F) og drej minikanden (D) til den sidder fast. Placér den samlede kande på blenderen (A) og drej den med uret ind til den sidder fast. (kanden kan kun placeres på en måde). Når den er låst, skal symbolet **“V”** på kanden stå ud for symbolet **“Λ”** på blenderen. Kom ingredienserne i kanden. (Undgå at overskride det maksimale niveau, der er angivet på kanden.)  
**Forsigtig!** Sørg altid for at placere tætningsringen omkring blenderkniven. Brug kun tætningsringe fra Electrolux!
- 4 Luk låget ved at tilpasse håndtaget på låget til blenderens håndtag. Sæt målekoppen i.** (Du kan tilføje ingredienser gennem fyldehullet. Fjern aldrig målekoppen eller låget, mens du bruger produktet.)  
**Bemærk!** Lad aldrig blenderen køre uden indhold. Se trin 5, hvis du vil blende varme væsker.
- 5 Håndtering af varme væsker:** Vi anbefaler, at varme væsker køler af (højest 90 °C)), inden kanden fyldes. Fyld kun kanden halvt op, og start blenderen på lav hastighed. **Blenderkanden kan blive meget varm** – sørg for at beskytte dine hænder og lukke damp ud af påfyldningshullet. **Sæt altid låget på før brug.**
- 6 Sådan starter du blenderen: Sæt stikket i stikkontakten.** Tryk på ON-/OFF-knappen (C). Knapperne lyser i displayet. Tryk på 1 (Low) eller 2 (High) for at vælge hastighed.
- 7 Bemærk! Hænder og køkkenredskaber må ikke være nede i blenderkanden, når blenderen anvendes.**  
**Bemærk!** Brug aldrig blenderen, hvis den er tom, det kan føre til overophedning og skade på produktet.
- 8 Du kan vælge mellem forvalgte hastigheder (1, 2), særlige programknapper og pulsfunktion.** Den valgte hastighed eller opskriftsprogrammet lyser. Blenderen kører til programmet er færdigt. Du kan stoppe et program manuelt ved at trykke på en hvilken som helst knap.
- 9 Med pulsfunctioenen kan du hurtigt mixe ingredienserne og få den ønskede konsistens.** Tryk på pulsknappen (Q) for at vælge pulsfunctioen. Puls- og hastighedsknapperne blinker. Tryk på 1 (Low) eller 2 (High) for at pulsblende med forskellige hastigheder.
- 10 Produktet fås med forskellige opskriftsprogrammer.** Du kan vælge mellem forskellige opskrifter, som iskning (O) og smoothies (P). Blenderen stopper automatisk, når programmet er klar.



## SÅDAN BRUGER DU FLASKEN TIL AT TAGE MED\* (\* KUN VISSE MODELLER)

- 11 Fyld ingredienser i flasken(I). Placér blenderkniven (E) i beholderens åbne ende og stram blenderknivens bundplade (F) ved at skrue den fast på beholderen. Vend flasken på hovedet. Sæt flasken på blenderen (A) og drej den med uret til den sidder fast.  
**Bemærk:** Når den er låst, skal symbolet  på blenderknivens enhed stå ud for symbolet  på blenderen.  
**Forsigtig!** Knivene er meget skarpe!
- 12 Kølepinden holder dine smoothies kolde i længere tid. Skru hættten af kølepinden\* (K), og fyld den med vand fra hanen. Skru hættten på kølepinden igen og læg den i fryseren, indtil vandet er frosset.
- 13 Sæt den frosne kølepind i flasken. Hæld det friskblendede indhold i flasken til at tage med\* (I). Fastgør spildsik-kert drikkelåg med bærehåndtag\* (J). Kølepinden kan rengøres i opvaskemaskinen.

## VED BRUG AF MULTIHAKKER\* (\* KUN VISSE MODELLER)

- 14 Fyld ingredienserne i multihakkerens beholder (L). Placér blenderkniven (M) på beholderens åbne ende og stram blenderknivens bundplade (N) ved at skrue den fast på beholderen. Vend multihakkerens beholder på hovedet. Tryk multihakkeren fast på blenderen (A) og drej den med uret til den sidder fast.  
**Bemærk:** Når den er låst, skal symbolet  på multihakkerknivens bundplade stå ud for symbolet  på blenderen.  
**Forsigtig!** Knivene er meget skarpe!

## RENGØRING OG VEDLIGEHOLDELSE

- 15 **Hurtig rengøring:** Hæld varmt vand i kanden, og tilsæt nogle få dråber rengøringsmiddel. Bland vand og vaskemiddel ved at trykke på "Pulse" og "2" et par gange.. Skyl derefter kanden under rindende vand.  
**Bemærk:** For at undgå krakelering af kanden skal den altid renses med rent vand direkte efter brug, så plastmaterialet ikke påvirkes af syre eller æteriske olier. Skyl altid kanden ren, også før du sætter den i opvaskemaskinen.
- 16 **Grundig rengøring af blender og mellemstykke:** Sluk blenderen og tag ledningen ud af stikket. Tør blenderen af med en fugtig klud.  
 **Advarsel!** Motorhus, stik eller ledning må aldrig nedsænkes i vand eller anden væske.
- 17 **Grundig rengøring af kanden:** **Bemærk! Knivenheden kan ikke fjernes.** Fjern låget og målebægeret. Skyl knivenheden i vand og opvaskemiddel, og sæt herefter låget, målebægeret og kanden i opvaskemaskinen for at opnå en grundig rengøring.  
**Forsigtig! Vær forsigtig, da knivene er meget skarpe!**  
  Alle dele undtagen blenderen kan gå i opvaskemaskinen.

Nyd dit nye Electrolux produkt!

## SIKKERHEDSRÅD

Læs den følgende instruktion omhyggeligt, før apparatet anvendes for første gang.

- Dette apparat bør ikke anvendes af børn. Apparatet og dets ledning skal holdes utilgængelige for børn. Apparatet kan anvendes af personer med nedsatte fysiske, sensoriske eller mentale evner eller manglende erfaring eller viden, hvis de overvåges eller er oplært i at bruge apparatet på forsvarlig vis, og hvis de forstår, hvilke farer det indebærer. Børn må ikke lege med apparatet.
- Børn må ikke rengøre eller vedligeholde apparatet uden opsyn .
- Apparatet må kun tilsluttes en stikkontakt med en spænding og frekvens, der er i overensstemmelse med de specifikationer, der er angivet på mærkepladen!
- Apparatet må ikke bruges eller løftes op, hvis
  - ledningen er beskadiget
  - motorhuset er beskadiget.
- Hvis apparatet eller ledningen er beskadiget, skal producenten, en

servicerepræsentant eller en tilsvarende kvalificeret tekniker udskifte den, så der ikke opstår farer.

- Anbring altid apparatet på et plant og jævnt underlag.
- Træk altid stikket ud, hvis apparatet står uden opsyn, og før det samles, skilles ad eller rengøres.
- Rør aldrig knivene eller indsætterne med hånden eller noget andet værktøj, mens apparatet er tilsluttet en stikkontakt.
- Knivene og indsætterne er meget skarpe! Fare for personskade!
-  Nedsenk ikke apparatet i vand eller anden form for væske.
- Overskrid aldrig den maksimale påfyldningsmængde, der er angivet på apparatet.
- Du bør aldrig behandle kogende væsker (maks. 90 °C).
- Brug ikke dette apparat til at røre maling. Det er farligt og kan medføre en eksplosion!
- Brug aldrig apparatet uden låg.
- Strømkablet må ikke berøre varme overflader eller hænge ud over kanten af bordet eller køkkenbordet.
- Anvend aldrig tilbehør eller dele fremstillet af andre producenter, der ikke anbefales eller sælges, da det kan forårsage risiko for personskade.
- Kværn ikke hårde eller tørre stoffer i beholderen.
- Hold hænder og redskaber ude af blenderen, når den er i brug, for at nedsætte risikoen for alvorlig personskade eller beskadigelse af blenderen.
- Sørg for at slukke for blenderen, inden den tages af soklen.
- Forsøg ikke at fjerne knivenheden.
- Vær forsigtig under håndteringen af skarpe knivblade, når skålen tømmes og under rengøring.
- Vær forsigtig, hvis du hælder varm væske ned i apparatet, da det kan kastes tilbage på grund af pludselig dampudvikling.
- Sluk for apparatet, og tag stikket ud af kontakten, inden du berører dele, der bevæger sig under brug.
- Hvis produktet er tændt, men ikke kører eller anvender nogen programmer, slukkes det automatisk efter 5 minutter.
- Dette apparat er kun til brug i private husholdninger. Producenten påtager sig intet ansvar for eventuelle beskadigelser, der skyldes forkert brug.
- **FORSIGTIG:** For at undgå farer pga. utilsigtet nulstilling af den termiske afbryder må dette apparat ikke strømføres gennem en ekstern afbrydereenhed, som f.eks. en timer, eller være sluttet til et kredsløb, der regelmæssigt tændes og slukkes af apparatet.
- **MÅ IKKE BRUGES UDEN PÅSAT DÆKSEL.**

## RECEPTEN

Når du bruger multihakkeren til ingredienser, som f.eks. løg og skalotteløg, skal ingredienserne skæres i tern på ca. 2,5 cm for at opnå det bedste resultat. Det anbefales ikke at snitte ingredienser med hård tekstur såsom gulerødder eller selleri.

MAKS. BLENDETID	MAKSIMAL KAPACITET
1 min	500 ml

ANBEFALET BLENDERHASTIGHED					
Opskrift	Ingredienser	Antal		Tid	Hastighed
Purering af rå grøntsager	Gulerødder	20-80	gram	30 s	Indstilling 2 (maks. hastighed)
	Kartofler	20-80	gram		
	Løg	20-80	gram		
	Vand	60-120	gram		
Ananas-abrikos smoothie	Ananas i skiver	200	gram	Programvalg	Indstilling 2
	Tørrede abrikoser	20	gram		
	Yoghurt	250	gram		

MULTIHAKKERFUNKTION			
Maks. volumen til multihakker: 400 ml		Maks. tør blendetid: 30 s	
Ingredienser	Maksimal mængde	Tid	Hastighed
Kaffe	60 g	20-30 sekunder	Indstilling 2
Tørrede rejer	50 g	10 sekunder ON + 3 sekunder OFF (2 gange)	Indstilling 2
Tør chili	20 g	10 sekunder ON + 3 sekunder OFF (2 gange)	Indstilling 2
Frisk chili	50 g	10 sekunder ON + 3 sekunder OFF (2 gange)	Indstilling 2
Peberkorn	100 g	10 sekunder ON + 3 sekunder OFF (2 gange)	Indstilling 2
Tør ansjos	50 g	10 sekunder ON + 3 sekunder OFF (2 gange)	Indstilling 2
Rå ris	100 g	10 sekunder ON + 3 sekunder OFF (2 gange)	Indstilling 2
Det femte kryderi	50 g	10 sekunder ON + 3 sekunder OFF (2 gange)	Indstilling 2
Hvidløg	50 g	5 sekunder ON + 3 sekunder OFF (5 gange)	Indstilling 2
Nødder	80 g	5-10 sekunder	Indstilling 2
Mandler	80 g	5-10 sekunder	Indstilling 2
Løg	100 g	5-10 sekunder	Indstilling 2
Kød (bøf)	60 g	5-10 sekunder	Indstilling 2

## FEJLFINDING

SYMPTOM	ÅRSAG	LØSNING
Blenderen tænder ikke.	Kanden/bundstykket er ikke sat ordentligt på.	Kontroller, at alle dele sidder rigtigt på. <b>Bemærk! Kanden kan kun sættes på bundstykket med håndtaget vendt ud mod fronten.</b>
	Der er ikke trykket på ON/OFF knappen.	Sørg for, at der er lys i betjeningsknapperne. Hvis ikke, skal du trykke på tænd-/slukknappen for at tænde for blenderen.
	Motoren er overophedet. Displayet blinker.	Vent, indtil produktet er kølet af, og alle knapper lyser.
	Stikket sidder ikke korrekt i stikkontakten.	Kontroller stikforbindelsen, eller prøv en anden stikkontakt.
	Strømuttag.	Vent, indtil der er slukket for strømmen.
	Funktionsproblem.	Kontakt den forhandler, hvor du har købt produktet.
Motoren går i stå under brug.		Hvis motoren går i stå, skal du straks slukke blenderen, tage stikket ud af stikkontakten og lade enheden køle af i mindst 10 minutter.
	Ingredienserne er for store.	Skær alle faste frugter og grøntsager i stykker, der ikke er større end 1,8 cm <sup>2</sup> til 2,5 cm <sup>2</sup> .
	Forkerte ingredienser.	Apparatet er beregnet til tilberedning af drikkevarer. Tilsæt frugter, grøntsager eller lignende. Undgå at blende ingredienser som dej, kartoffelmos, kød eller lignende i minikanden.

## BORTSKAFFELSE



Dette symbol på produktet angiver, at produktet indeholder et batteri, som ikke må bortskaffes sammen med normalt husholdningsaffald.



Dette symbol på produktet eller dets emballage betyder, at dette produkt ikke kan behandles som husholdningsaffald. For at genbruge dit produkt skal du bringe det til et officielt indsamlingssted eller til et Electrolux-servicecenter, som kan fjerne og genbruge batteriet og de elektriske dele sikkert og professionelt. Følg reglerne i dit land til særskilt indsamling af elektriske produkter og genopladelige batterier.

Electrolux forbeholder sig retten til at ændre produkter, information og specifikationer uden varsel.

## EESTI

Täname, et valisite Electroluxi toote. Parimate tulemuste saamiseks kasutage alati Electroluxi originaalvarvikuid ja -varuosi. Need on loodud spetsiaalselt teie tootele. Antud toote loomisel on arvestatud looduskeskkonnaga. Kõik plastdetailid on ümbertöötlemist lubava märgistusega.

## KOOSTISOSAD

- |                                           |                              |
|-------------------------------------------|------------------------------|
| A. Blenderipõhi                           | K. Jahutuspulk*              |
| B. Iminappadega jalad                     | L. Peenestusnõu teradeosa*   |
| C. SISSE/VÄLJA-nupp                       | M. Peenestustera*            |
| D. Minikann                               | N. Peenestusera alus*        |
| E. Blenderi tera                          | O. Jääpurustamise funktsioon |
| F. Blenderi tera alus                     | P. Smuutifunktsioon          |
| G. Täiteavaga minikannu kaas              | Q. Impulssfunktsioon         |
| H. Mõõdistustops                          |                              |
| I. Kaasavõetav pudel*                     |                              |
| J. Lekkekindel joogitila ja sangaga kaas* |                              |



\* Ainult osadel mudelitel

## Pilt lk 2-4



## ALUSTAMINE

- 1 Enne seadme esimest kasutamist:** Eemaldage kogu pakkematerjal, sealhulgas plastik või kleebised ja sildid, mis võivad olla blenderipõhjal, anumatel või lisatarvikutel. Puhastage seade ja tarvikud, vt juhiseid: „Puhastamine ja hooldus“.
- 2 Valmistage koostisosad ette:** loputage koostisosi põhjalikult. Lõigake koostisosad 4 kuni 6 tükiks ja eemaldage kõik kõvad või suured seemned Eemaldage puu-või kõõgiviljadelt paks koor.
- 3 Asetage blenderi tera (E) blenderi tera aluse (F) ülaossa ja keerake minikannu (D), kuni see kindlalt kohale lukustub. Asetage paigaldatud kann blenderipõhjale (A) ja keerake seda päripäeva, kuni see kohale lukustub. (Kannu saab paigutada ainult ühte asendisse). Lukustatud asendis peaks kannu sümbol **✓** olema kohakuti blenderipõhjal oleva sümboliga **▲**. Pange koostisained kannu. (Ärge ületage kannul märgitud maksimumtaset.)  
**Ettevaatust!** Asetage blenderi tera ümber alati tihendusrõngas. Kasutage ainult Electroluxi tihendusrõngaid!**
- 4 Sulgege kaas, joondades kaane hoova kannu käepidemega. Paigaldage mõõtemahuti.** (Täiteava kaudu saate koostisained lisada. Ärge kunagi eemaldage mõõdutopsikut ega kaant seadme töötamise ajal.)  
**Ettevaatust!** Ärge käivitage blenderit tühjalt. Kuuma vedeliku töötlemise kohta vt jaotist 5.
- 5 Kuuma vedeliku töötlemine:** Soovitame tuliseid vedelikke veidi jahutada (maks. 90 °C), enne kui nõu täidate. Täitke kann ainult poolenisti ja alustage töötlemist madalal kiirusel. **Mikseri kann võib muutuda väga soojaks**, kaitske oma käsi ja eemaldage aur täitmisava kaudu. **Enne kasutamist pange kaas alati tagasi.**
- 6 Käivitage blender: Ühendage vooluvõrku.** Vajutage SISSE/VÄLJA-nuppu (C), nuppude tuled süttivad. Vajutage nuppu 1 (madal) või 2 (kõrge), et valida sobiv töötluskiirus.
- 7 Ettevaatust! Ärge asetage käsi või esemeid segamise ajal kannu sisse.**  
**Ettevaatust!** Ärge kunagi pange käima tühja blenderit, sest see võib üle kuumeneda ja seade võib saada kahjustatud.
- 8 Teil on eelseadistatud kiirused (1, 2), eriotstarbelised retseptiprogrammid ja Pulss-režiim, mida valida.** Valitud kiirus või retseptiprogramm süttib. Blender töötab, kuni programm on lõppenud. Programmi käitsi peatamiseks vajutage mis tahes nuppu.
- 9 Pulss-režiimiga saate koostisained kiiresti soovitud konsistentsi segada.** Pulss-režiimi avamiseks vajutage Pulss-nuppu (Q). Pulss- ja kiirusenupud hakkavad vilkuma. Eri pulss-kiiruste kasutamiseks vajutage 1 (madal) või 2 (kõrge).
- 10 Toote juurde kuuluvad erinevad retseptiprogrammid.** Teil on võimalik valida paljude retseptivalikute seast: Jääpurustamine (O) ja Smuutid (P). Programmi lõppemisel peatub blender automaatselt.



**KAASASKANTAVA PUDELI KSUTAMINE\*** (\* AINULT TEATUD MUDELID)

- 11** Asetage koostisained kaasaskantavasse pudelisse (I). Asetage blenderi tera (E) kannu avatud otsa ja keerake blenderi tera alus (F) kruvides kannu külge. Keerake kaasaskantav pudel tagurpidi. Suruge paigaldatud kaasaskantav pudel alla blenderipõhjale (A) ja keerake seda päripäeva, kuni see kohale klõpsab.  
**NB!** Lukustatud asendis peaks jahvatavate teradeosa sümbol  olema joondatud blenderipõhjale oleva sümboliga .
- Ettevaatust!** Terad on väga teravad!
- 12** Jahutuspulk hoiab teie smuutid pikemalt jahedana. Keerake jahutuspulga kork\* (K) ära ja täitke jahutuspulk kraaniveega. Keerake jahutuspulgale kork tagasi peale ja asetage sügavkülmikusse, kuni vesi külmub.
- 13** Asetage külmutatud jahutuspulk blenderipudelisse. Kallake värskest valmistatud segu kaasavõetavasse pudelisse\* (I). Kinnitage lekkekindel joogitila ja sangaga kaas\* (J). Jahutuspulka võib pesta ka nõudepesumasinas.

**MULTIHAKKIVA KASUTAMINE\*** (\* AINULT TEATUD MUDELID)

- 14** Pange koostisained peenestusnõusse (L). Asetage peenestustera (M) kannu avatud otsa ja keerake peenestustera alus (N) kruvides kannu külge. Keerake peenestusnõu tagurpidi. Suruge paigaldatud purustaja blenderipõhjale (A) ja keerake seda päripäeva, kuni see kohale klõpsab.  
**NB!** Lukustatud asendis  peaks multitera alus olema joondatud blenderipõhjale oleva sümboliga .
- Ettevaatust!** Terad on väga teravad!

**PUHASTAMINE JA HOOLDUS**

- 15** **Kiirpuhastus.** Valage kannu soe vesi ja lisage paar tilka puhastusvahendit. Segage vesi ja pesuaine, vajutades paar korda Pulss-nuppu. Lõpetuseks loputage kannu jooksva vee all.  
**Märkus:** Kannu mõrade vältimiseks loputage seda alati kohe pärast kasutamist puhta veega, et plastmaterjali ei kahjustaks happed või eeterlikud õlid. Loputage kann alati puhtaks, isegi enne selle nõudepesumasinasse panemist.
- 16** **Blenderipõhja ja liidese põhjalik puhastamine:** Lülitage blender välja ja eemaldage juhe vooluvõrgust. Puhastage blenderipõhja niiske lapiga.
-  **Hoiatus!** Ärge kunagi kastke korpust, pistikut või toitejuhet vette või muusse vedelikku.
- 17** **Kannu puhastamine:** **Märkus. Lõiketerade koostu ei saa eemaldada.** Eemaldage kaas ja möötenõu. Loputage lõiketerade koost vee ja puhastusvahendiga ning pange kaas, möötenõu ja kann nõudepesumasinasse, et need korralikult puhtaks pesta.
- Ettevaatust!** Käsitsege hoolikalt, lõiketerad on väga teravad!
-  Kõiki osi, välja arvatud blenderipõhja, võib pesta nõudepesumasinas.

Tundke rõõmu oma uuest Electroluxi tootest!

**OHUTUSOOVITUSED**

Enne seadme esmakordset kasutamist lugege järgmised juhised hoolikalt läbi.

- Seda seadet ei tohi kasutada lapsed. Hoidke seade ja selle juhe laste käeulatuses eemal. Vähendatud füüsiliste, sensorsete või vaimsete võimetega inimesed või eelneva kasutuskogemuse ja vastavate teadmisteta isikud võivad kasutada seadet juhul, kui neid seadme kasutamisel jälgitakse või kui neile seadme ohutut käsitlemist õpetatakse ja kui nad mõistavad seadmega kaasnevaid ohte. Lapsed ei tohi seadmega mängida.
- Ilma järelevalveta ei tohi lapsed seadet puhastada ega hooldustoiminguid läbi viia.
- Seadme võib ühendada ainult sellise toitevõrguga, mille pinget ja sagedust vastavad tüübisildil toodud andmetele!
- Ärge kunagi kasutage seadet, kui:
  - toitejuhe on kahjustatud;
  - korpus on kahjustatud.

- Seadme või toitejuhtme kahjustuse korral peab tootja, tootja volitatud teenindus või sarnane kvalifitseeritud isik selle ohu vältimiseks välja vahetama.
- Asetage seade alati lamedale ja tasasele pinnale.
- Juhul kui seadet ei kasutata ning seadme kokkupanemisel, lahtivõtmisel või puhastamisel eemaldage see alati vooluvõrgust.
- Kui seade on ühendatud vooluvõrguga, siis ärge kunagi katsuge löiketerasid või vahetatavaid osasid käe või tööriistaga.
- Löiketerad ja vahetatavad osad on väga teravad! Vigastuse oht!
-  Ärge asetage seadet vette või mõnda muusse vedelikku.
- Ärge ületage seadmel näidatud maksimaalset täitekogust.
- Ärge kunagi segage keevaid vedelikke (maks. 90 °C).
- Ärge kasutage seadet värvi segamiseks. See on ohtlik ja võib põhjustada plahvatusel!
- Ärge kasutage seadet ilma kaaneta.
- Ärge laske toitejuhtmel kokku puutuda kuumade pindadega või rippuda üle laua-/letiserva.
- Ärge kunagi kasutage teiste tootjate valmistatud/müüdavaid tarvikuid või osasid, mida me pole heaks kiitnud: vastasel juhul riskite kehavigastustega.
- Ärge peenestage kannus kõvasid ega kuivi aineid.
- Raskete kehavigastuste ning kannmikseri kahjustuste vältimiseks hoidke käed ja sööginõud kannmikserist eemal.
- Veenduge enne kannmikseri eemaldamist aluselt, et mikser on välja lülitatud.
- Ärge proovige löiketerade koostu eemaldada.
- Teravate löiketerade käsitlemisel, nõu tühendamisel ja puhastamisel tuleb olla ettevaatlik.
- Kuuma vedeliku seadmesse valamisel tuleb olla ettevaatlik, sest vedelik võib intensiivsel auramisel seadmest välja paiskuda.
- Enne liikuvate osade puudutamist tuleb seade välja lülitada ja vooluvõrgust eemaldada.
- Kui seade jäetakse sisselülitatuks ilma ühtegi kiirust või programmi valimata, lülitub see 5 minuti pärast automaatselt välja.
- Seade on mõeldud üksnes koduseks kasutamiseks. Tootja ei vastuta mingil juhul vale või mittesihotstarbelise kasutamise tagajärjel tekkinud võimalike kahjude eest.
- **ETTEVAATUST!** Et vältida tahtmatust soojust väljalülituse taaseadistamisest tekkivat ohtu, ei tohi seade toidet saada läbi välise lülitusseadme, nagu taimer, ning see ei tohi olla ühendatud vooluringi, mis regulaarselt sisse ja välja lülitub.
- **ÄRGE KASUTAGE, KUI KATE PUUDUB.**



## RETSEPTID

Peenestustera kasutamisel selliste koostisainete tükeldamiseks, nagu sibulad ja šalottsibulad, lõigake koostisained parima tulemuse saavutamiseks mitte suuremaks 2,5 cm suurteks tükkideks. Tugeva tekstuuriga koostisaineid, näiteks porgand ja seller ei soovitata tükeldada.

MAKSIMAALNE TÖÖTUSAEG	MAKSIMAALNE MAHT
1 min	500 ml

SOOVITATAV SEGAMISKIIRUS					
Retsept	Koostisained	Kogus		Aeg	Kiirus
Värske köögivilja püreestamine	Porgandid	20-80	g	30 s	Seade 2 (max kiirus)
	Kartulid	20-80	g		
	Sibulad	20-80	g		
	Vesi	60-120	g		
Ananassi-aprikoosi smuuti	Viilutatud ananass	200	g	Valitud programm	Seade 2
	Kuivatatud aprikoosid	20	g		
	Jogurt	250	g		

MULTIHAKKJAFUNKTSIOON			
Purustaja mõtetopsi maksimaalne maht: 400 ml		Kuivpeenestuse maksimaalne aeg: 30 s	
Koostisained	Maksimaalne kogus	Aeg	Kiirus
Kohvi	60 g	20 sekundit	Seade 2
Kuivatatud krevett	50 g	10 sekundit SEES + 3 sekundit VÄLJAS (2 korda)	Seade 2
Kuivatatud tšilli	20 g	10 sekundit SEES + 3 sekundit VÄLJAS (2 korda)	Seade 2
Värske tšilli	50 g	10 sekundit SEES + 3 sekundit VÄLJAS (2 korda)	Seade 2
Terapipar	100 g	10 sekundit SEES + 3 sekundit VÄLJAS (2 korda)	Seade 2
Kuivatatud anšoovis	50 g	10 sekundit SEES + 3 sekundit VÄLJAS (2 korda)	Seade 2
Riis	100 g	10 sekundit SEES + 3 sekundit VÄLJAS (2 korda)	Seade 2
Viievürtsisegu	50 g	10 sekundit SEES + 3 sekundit VÄLJAS (2 korda)	Seade 2
Küüslauk	50 g	5 sekundit SEES + 3 sekundit VÄLJAS (5 korda)	Seade 2
Pähklid	80 g	5-10 sekundit	Seade 2
Mandlid	80 g	5-10 sekundit	Seade 2
Sibulad	100 g	5-10 sekundit	Seade 2
Liha (veiseliha)	60 g	5-10 sekundit	Seade 2

## VEAOTSING

TUNNUS	PÕHJUS	LAHENDUS
Kannmikserit ei saa sisse lülitada.	Kann/alus pole korralikult kinnitatud.	Kontrollige, kas kõik komponendid on õiges asendis. <b>Märkus. Kannu saab asetada alusele ainult nii, et käepide on suunatud juhtpaneeli poole.</b>
	SISSE/VÄLJA-nuppu pole vajutatud.	Veenduge, kas juhtpuppe tuli põleb. Kui mitte, vajutage SEES/VÄLJAS-nuppu, et blender sisse lülitada.
	Mootor on ülekuumenenud. Ekraan vilgub.	Oodake, kuni seade on maha jahtunud ja kõik nupud põlevad.
	Pistik pole vooluvõrguga korralikult ühendatud.	Kontrollige pistiku ja vooluvõrgu ühendust või proovige muud pistikupesa.
	Elektrikatkestus.	Oodake, kuni elektrikatkestus möödub.
	Funktsiooni probleem.	Võtke ühendust volitatud teenindusega.
Mootor seiskub töötamise ajal.		Kui mootor seiskub, lülitage blender kohe välja, eemaldage seade vooluvõrgust ja laske vähemalt 10 minutit jahtuda.
	Toiduainetükid on liiga suured.	Lõigake kõik kõvad puu- ja köögiviljad max 1,8–2,5 cm <sup>2</sup> tükkideks.
	Valed koostisained.	Seade on ettenähtud jookide tegemiseks. Lisage puu- ja köögivilju vms. Ärge segage minikannus kunagi koostisaineid, nagu tainas, kartulipuder, liha vms.

## UTILISEERIMINE



See tootel asuv sümbol näitab, et antud toode sisaldab akut, mida ei tohi ära visata koos tavalise olmeprügiga.



See tootel või toote pakendil asuv sümbol näitab, et toodet ei tohi käidelda olmeprügina. Toote taaskäitlemiseks viige see ametlikku kogumispunkti või Electroluxi teeninduskeskusesse, kus aku ja elektriosad ohutult ja professionaalsel moel eemaldatakse ja taaskäideldakse. Pidage kinni oma asukohariigi elektritoodete ja akude eraldi kogumise reeglitest.

*Electrolux jätab enesele õiguse muuta tooteid, teavet ja tehnilisi andmeid ilma sellest ette teatamata.*

## ESPAÑOL

Gracias por escoger un producto Electrolux. Para asegurarse de obtener los mejores resultados, utilice siempre accesorios y recambios originales Electrolux, que han sido especialmente diseñados para su producto. Este producto se ha diseñado pensando en el medio ambiente. Todas las piezas de plástico están marcadas para su reciclado.

### COMPONENTES

- |                                                                  |                                       |
|------------------------------------------------------------------|---------------------------------------|
| A. Base de la batidora                                           | K. Tubo refrigerador*                 |
| B. Tacos antideslizantes                                         | L. Jarra trituradora*                 |
| C. Botón ENCENDIDO/APAGADO                                       | M. Cuchilla trituradora*              |
| D. Minijarra                                                     | N. Base para la cuchilla trituradora* |
| E. Cuchilla de la batidora                                       | O. Función de picado de hielo         |
| F. Base para la cuchilla de la batidora                          | P. Función para batidos               |
| G. Tapa de la minijarra con orificio de llenado                  | Q. Función de vibración               |
| H. Taza medidora                                                 |                                       |
| I. Botella para llevar*                                          | * Solo determinados modelos           |
| J. Tapa para bebidas a prueba de derrames con asa de transporte* |                                       |

Imagen página 2-4

### INTRODUCCIÓN

- 1 Antes de utilizar el aparato por primera vez:** Retire todos los materiales de embalaje, como plásticos, pegatinas o etiquetas, colocados en la base de la batidora, cuencos o accesorios. Limpie el aparato y los accesorios; consulte las instrucciones: "Mantenimiento y Limpieza".
- 2 Prepare los ingredientes:** Enjuague bien los ingredientes. Corte los ingredientes en 4 o 6 trozos y elimine las pepitas duras o grandes. Quite la piel gruesa de las frutas o verduras.
- 3 Coloque la cuchilla de la licuadora (E) sobre la base para las cuchillas (F) y ajuste la minijarra (D) hasta que encaje en su posición.** Coloque la jarra montada en la base de la licuadora (A) y gírela hacia la derecha hasta que encaje en su posición. (La jarra solo se puede colocar en una posición). Cuando esté acoplada, el símbolo **V** de la jarra debe estar alineado con el símbolo **Λ** de la base de la licuadora. Introduzca los ingredientes en la jarra. (No supere el nivel máximo indicado en la propia jarra).  
**¡Precaución!** Coloque siempre la junta hermética alrededor de la cuchilla.  
**¡Utilice únicamente juntas proporcionadas por Electrolux!**
- 4 Cierre la tapa alineando la palanca de la misma con el asa de la jarra. Inserte la jarra medidora.** (Puede añadir ingredientes a través del orificio de llenado. No retire nunca la copa medidora ni la tapa mientras el aparato esté en funcionamiento).  
**Precaución:** No ponga en funcionamiento la batidora si está vacía. Cuando procese líquidos calientes, consulte el paso 5.
- 5 Tratamiento de líquidos calientes:** Se recomienda dejar que los líquidos calientes se enfríen (máx. 90 °C) antes de llenar la jarra. Llene el vaso solo hasta la mitad e inicie el proceso a baja velocidad. **El vaso de la licuadora puede calentarse bastante** – proteja sus manos y deje salir el vapor por el orificio de llenado. **Coloque siempre la tapa antes de usar la licuadora.**
- 6 Ponga en marcha la batidora:** Enchufe el aparato a la red eléctrica. Pulse el botón ON/OFF (C); los botones se iluminarán. Pulse el botón 1 (Baja) o 2 (Alta) para seleccionar la velocidad de procesamiento deseada.
- 7 ¡Precaución! Al batir, no acerque las manos ni ningún utensilio a la jarra de la batidora.**  
**¡Precaución!** Nunca haga funcionar la batidora vacía; hacerlo puede provocar sobrecalentamiento y dañar el aparato.
- 8 Puede elegir entre varias velocidades predeterminadas (1 y 2), programas de receta específicos y el modo Turbo (Vibración).** Se iluminará la velocidad o el programa de receta seleccionado. La batidora funcionará hasta que el programa haya finalizado. Para detener manualmente un programa, pulse cualquier botón.
- 9 Con la función Turbo puede mezclar rápidamente los ingredientes para conseguir la consistencia deseada.** Pulse el botón 'Turbo' (Q) para pasar a modo de vibración. Los botones 'Turbo' y de velocidad empezarán a parpadear. Pulse 1 (Baja) o 2 (Alta) para utilizar las diferentes velocidades.

- 10 El aparato viene con diversos programas de receta. Puede elegir entre una serie de recetas: hielo picado (O) Y batidos (P). La batidora se parará automáticamente cuando finalice el programa.

#### USO DE LA BOTELLA PARA LLEVAR\* (\* SOLO EN DETERMINADOS MODELOS)

- 11 **Introduzca los ingredientes en la botella para llevar (I).** Coloque la cuchilla de la batidora (E) en el extremo abierto de la jarra y apriete la base para la cuchilla (F) apretándola en la jarra. Coloque la botella boca abajo. Coloque la botella montada hacia abajo en la base de la batidora (A) y gírela hacia la derecha hasta que encaje en su posición.

**Nota:** Una vez acoplada, el símbolo **V** del conjunto de la cuchilla de la batidora deberá quedar alineado con el símbolo **Λ** de la base de la batidora.

**¡Precaución!** ¡Las cuchillas están muy afiladas!

- 12 **El tubo de refrigeración mantiene fríos los batidos durante más tiempo.** Desenrosque la tapa del tubo de refrigeración\* (K) y llénelo con agua del grifo. Vuelva a enroscar la tapa del tubo de refrigeración y póngala en el congelador hasta que el agua se congele.

- 13 Coloque la varilla de refrigeración congelada en la botella. Vierta la mezcla recién preparada en la botella para llevar\* (I). Apriete la tapa para bebidas a prueba de derrames con asa de transporte\* (J) La varilla de refrigeración se puede limpiar en lavavajillas.

#### USO DE LA TRITURADORA\* (\* SOLO EN DETERMINADOS MODELOS)

- 14 **Introduzca los ingredientes en la jarra trituradora (L).** Coloque la cuchilla trituradora (M) en el extremo abierto de la jarra y apriete la base para cuchilla trituradora (N) apretándola en la jarra. Coloque la jarra trituradora en posición invertida. Coloque la trituradora hacia abajo en la base de la batidora (A) y gírela hacia la derecha hasta que encaje en su posición.

**Nota:** Una vez acoplada, el símbolo **V** del conjunto de la base para cuchilla de la trituradora deberá quedar alineado con el símbolo **Λ** de la base de la batidora.

**¡Precaución!** ¡Las cuchillas están muy afiladas!

#### LIMPIEZA Y MANTENIMIENTO

- 15 **Limpieza rápida:** Vierta agua templada en el vaso y añada unas pocas gotas de detergente. Mezcle agua y detergente pulsando el botón "Turbo" y a continuación 2 un par de veces. Por último, aclare el vaso con agua corriente.

**Nota:** Para evitar que el recipiente se agriete, enjuáguelo siempre con agua pura inmediatamente después de usarlo con el fin de evitar que el material plástico se vea afectado por ácidos o aceites esenciales. Enjuague siempre el recipiente incluso antes de introducirlo en el lavavajillas.

- 16 **Limpie minuciosamente la base de la batidora y los puntos de conexión:** Apague la batidora y desenchufe el cable de alimentación. Limpie la base de la batidora con un paño húmedo.



**Advertencia:** No sumerja la base, el enchufe ni el cable en agua ni otros líquidos.

- 17 **Limpieza minuciosa de la jarra:** **Nota: El conjunto de la cuchilla no se puede extraer.** Retire la tapa y el vaso medidor. Lave el conjunto de la cuchilla con agua y detergente e introduzca la tapa, el vaso medidor y la jarra en el lavavajillas para una limpieza exhaustiva.

**Precaución:** manejar con cuidado, las cuchillas están muy afiladas.



Todas las piezas se pueden lavar en lavavajillas, excepto la base de la batidora.

¡Disfrute de su nuevo producto Electrolux!

## CONSEJO DE SEGURIDAD

Lea la siguiente instrucción detenidamente antes de utilizar el electrodoméstico por primera vez.

- Este aparato no debe ser utilizado por niños. Mantenga el aparato y el cable fuera de su alcance. El aparato lo pueden utilizar personas con discapacidades físicas, sensoriales o mentales, o con falta de experiencia o conocimientos, siempre que se les supervise o se les faciliten indicaciones sobre el uso del aparato de una manera

segura y entiendan los peligros que entraña. Los niños no deben jugar con el aparato.

- Evite que los niños lleven a cabo la limpieza y el mantenimiento de la unidad sin la supervisión adecuada.
- El electrodoméstico únicamente debe conectarse a una fuente de alimentación cuya tensión y frecuencia sean iguales a las especificadas en la placa de clasificación.
- Nunca utilice ni coja el electrodoméstico si el cable de alimentación o la carcasa no está en perfectas condiciones.
- Si el electrodoméstico o el cable de alimentación no está en perfectas condiciones, debe ser sustituido por el fabricante, por su servicio de asistencia o por personal cualificado, para evitar peligros.
- Coloque siempre el electrodoméstico sobre una superficie plana y estable.
- Desconecte siempre el electrodoméstico de la toma de alimentación si se va a dejar sin supervisión y antes de montarlo, desmontarlo o limpiarlo.
- No toque nunca las cuchillas ni los accesorios con la mano ni con cualquier herramienta mientras el electrodoméstico está enchufado.
- Las cuchillas y los accesorios están muy afilados. ¡Peligro de lesión!
-  No sumerja el electrodoméstico en agua ni en cualquier otro líquido.
- No supere el volumen máximo de llenado, como se indica en los aparatos.
- Nunca procese líquidos hirviendo (máx. 90 °C).
- No utilice este aparato para mezclar pintura. Podría producirse una explosión.
- No utilice nunca el electrodoméstico sin tapa.
- El cable de alimentación no debe estar en contacto con superficies calientes ni colgar por el borde de la mesa o la encimera.
- Nunca utilice accesorios o piezas de otros fabricantes que no se recomienden o comercialicen, ya que podrían causar lesiones personales.
- No introduzca sustancias duras o secas en la jarra.
- Mantenga las manos y los utensilios alejados de la batidora durante su funcionamiento con el fin de reducir el riesgo de lesiones graves a personas o daños en el aparato.
- Asegúrese de que la batidora está apagada antes de sacarla del soporte.
- No intente retirar el conjunto de la cuchilla.
- Se debe prestar atención al manejar las afiladas hojas cortantes, al vaciar el recipiente y durante la limpieza.
- Tenga cuidado al verter líquido caliente en el aparato, ya que podría salir expulsado como consecuencia de una exposición repentina al vapor.
- Apague el aparato y desconéctelo de la toma de corriente antes de colocarlo cerca de piezas en movimiento.
- Si se deja el producto encendido sin haber seleccionado ninguna velocidad o programa, se apagará automáticamente en 5 minutos.

- Este electrodoméstico está diseñado únicamente para uso doméstico. El fabricante no puede aceptar responsabilidad alguna por los posibles daños causados por un uso inadecuado o incorrecto.
- **PRECAUCIÓN:** Para evitar riesgos debido a un restablecimiento accidental del interruptor térmico, la unidad no se debe alimentar a través de un dispositivo de conmutación externo como un temporizador, ni conectar a un circuito cuyo suministro se active o desactive de manera regular.
- **NO UTILICE LA UNIDAD SIN FIJAR LA TAPA EN SU SITIO.**

### RECETAS

Cuando utilice la picadora para picar ingredientes como cebollas o ajos, corte los ingredientes en cubos de un tamaño no superior a 2,5 cm para que el resultado sea óptimo. Se recomienda no cortar ingredientes con una textura dura como zanahorias o apio.

TIEMPO MÁXIMO DE PROCESAMIENTO	CAPACIDAD MÁXIMA
1 min	500 ml

VELOCIDAD DE MEZCLA RECOMENDADA					
Receta	Ingredientes	Cantidad		Tiempo	Velocidad
Puré de verduras crudas	Zanahorias	20-80	g	30 s	Nivel 2 (Velocidad máx.)
	Patatas	20-80	g		
	Cebollas	20-80	g		
	Agua	60-120	g		
Batido de piña y albaricoque	Piña en rodajas	200	g	Ajuste del programa	Ajuste 2
	Albaricoques secos	20	g		
	Yogur	250	g		

FUNCIÓN TRITURADORA			
Volumen máximo por traza trituradora: 400 ml		Tiempo máximo de molido en seco: 30 s	
Ingredientes	Cantidad máxima	Tiempo	Velocidad
Café	60 g	20-30 segundos	Ajuste 2
Camarones secos	50 g	10 segundos ENCENDIDO + 3 segundos APAGADO (2 veces)	Ajuste 2
Chile seco	20 g	10 segundos ENCENDIDO + 3 segundos APAGADO (2 veces)	Ajuste 2
Chile fresco	50 g	10 segundos ENCENDIDO + 3 segundos APAGADO (2 veces)	Ajuste 2
Grano de pimienta	100 g	10 segundos ENCENDIDO + 3 segundos APAGADO (2 veces)	Ajuste 2
Anchoa seca	50 g	10 segundos ENCENDIDO + 3 segundos APAGADO (2 veces)	Ajuste 2
Arroz crudo	100 g	10 segundos ENCENDIDO + 3 segundos APAGADO (2 veces)	Ajuste 2
Cinco especias	50 g	10 segundos ENCENDIDO + 3 segundos APAGADO (2 veces)	Ajuste 2
Ajo	50 g	5 segundos ENCENDIDO + 3 segundos APAGADO (5 veces)	Ajuste 2
Nueces	80 g	5-10 segundos	Ajuste 2
Almendras	80 g	5-10 segundos	Ajuste 2
Cebollas	100 g	5-10 segundos	Ajuste 2
Carne (vacuno)	60 g	5-10 segundos	Ajuste 2

## SOLUCIÓN DE PROBLEMAS

SÍNTOMA	CAUSA	SOLUCIÓN
La licuadora no se enciende.	La jarra/base no está bien fijada.	Compruebe que todos los componentes estén bien colocados. <b>Nota: La jarra solo se puede colocar en la base con el asa en dirección a la interfaz de usuario.</b>
	No se ha pulsado el botón ENCENDIDO/APAGADO.	Asegúrese de que los botones de control están iluminados. En caso contrario, pulse el botón ON/OFF para encender la batidora.
	El motor se ha sobrecalentado. La pantalla parpadea.	Espere hasta que se haya enfriado el producto y todos los botones estén encendidos.
	El enchufe no está bien conectado a la toma de corriente.	Compruebe la conexión del enchufe en la toma o pruebe con otra toma.
	Corte de luz.	Espere hasta que se restablezca el suministro.
	Problema funcional.	Póngase en contacto con el servicio técnico autorizado.
El motor se atasca durante el funcionamiento.		Si el motor se atasca, apague inmediatamente la batidora, desenchúfela y deje que se enfríe durante al menos 10 minutos.
	Los ingredientes tienen un tamaño demasiado grande.	Corte todas las frutas y verduras más duras en trozos que no sean mayores de 1,8 cm <sup>2</sup> o 2,5 cm <sup>2</sup> .
	Los ingredientes no son los adecuados.	Este aparato está previsto para la realización de bebidas. Añada fruta, verduras o similares. Nunca introduzca ingredientes como masas, puré de patatas, carne o similar en la minijarra.

## DESECHO



Este símbolo que aparece en el producto indica que este producto contiene una batería que no debe eliminarse con los residuos domésticos normales.



Este símbolo que aparece en el producto o en el embalaje indica que el producto no debe tratarse como residuo doméstico. Para reciclar su producto, llévelo a un punto de recogida oficial o a un centro de servicio Electrolux, donde se retirará y reciclará la batería y piezas eléctricas de forma segura y profesional. Siga las normas del país sobre recogida por separado de productos eléctricos y baterías recargables.

*Electrolux se reserva el derecho a hacer cambios en los productos, información y especificaciones sin previo aviso*

## استفاده از بطری بیرون بر\* (\*طرازات معینه فقط)

مواد اولیه را داخل بطری بیرون بر (I) بریزید. تیغه مخلوط کن (E) را روی انتهای باز پارچ قرار داده و پایه تیغه مخلوط کن (F) را با پیچاندن پارچ محکم کنید. بطری بیرون بر را وارونه کرده و پس از نصب روی پایه مخلوط کن (A) فشار داده و در جهت حرکت عقربه‌های ساعت بچرخانید تا قفل شود.  
توجه: در صورت قفل شدن، نشانه V روی مجموعه تیغه آسیابکن باید با نشانه A روی پایه مخلوط کن همراستا باشد. هشدار! تیغه‌ها خیلی تیز هستند!

میله خنککن نرمنوش شما را به مدت بیشتری خنک نگه می‌دارد. درپوش میله خنککن\* (K) را باز کرده و آنرا با آب شیر پر کنید. درپوش را روی میله خنککن ببندید و آنرا در فریزر قرار دهید تا زمانی که آب یخ بزند.

میله خنککن را در بطری مخلوط کن قرار دهید. معجون تازه آماده شده خود را در بطری بیرون بر\* بریزید (I). درپوش ضد چکه دستگیره دار (J) مخصوص نوشیدن را روی بطری بگذارید. میله خنککن قابل شستشو در ماشین ظرفشویی است.

## استفاده از آداة القطع المتعددة\* (\*طرازات معینه فقط)

مواد تشکیل‌دهنده را در داخل پارچ خردکن چندمنظوره (L) بریزید. تیغه خردکن چندمنظوره (M) را روی انتهای باز پارچ قرار داده و پایه تیغه خردکن چندمنظوره (N) را با پیچاندن پارچ محکم کنید. پارچ خردکن چندمنظوره را وارونه کنید. خردکن چندمنظوره نصب شده را روی پایه مخلوط کن (A) قرار داده و در جهت حرکت عقربه‌های ساعت بچرخانید تا قفل شود.

توجه: در هنگام قفل بودن، نماد V روی پایه تیغه خردکن چندمنظوره باید با نماد A روی پایه مخلوط کن همراستا باشد. هشدار! تیغه‌ها خیلی تیز هستند!

## تمیزکاری و مراقبت از دستگاه

تمیز کردن سریع: آب گرم و چند قطره شوینده را درون پارچ بریزید. آب و ماده شوینده را با چند بار فشار دادن دکمه «پالس» و سپس دکمه ۲ مخلوط کنید. در آخر پارچ را زیر آب جاری آبکشی کنید. توجه: برای جلوگیری از ترک برداشتن محفظه، همیشه آن را درست بعد از استفاده با آب تمیز بشویید تا از تماس پلاستیک با اسیدها یا روغن‌ها جلوگیری شود. همیشه قبل از قرار دادن محفظه در ماشین ظرفشویی، آن را تمیز کنید.

پایه و سطح بیرونی مخلوط کن را بطور کامل تمیز کنید: مخلوطکن را خاموش کرده و سیم آن را از برق بکشید. پایه مخلوطکن را با یک پارچه نمدار پاک کنید.

هشدار! بدنه، دوشاخه، یا سیم برق را در آب یا مایع دیگری وارد نکنید.

تمیز کردن کامل پارچ:

توجه! قطعه تیغه قابل جدا شدن نیست.

درب و پیمانه اندازه گیری را جدا کنید. قطعه تیغه را در آب و شوینده آبکشی کنید و سپس درب، پیمانه اندازه گیری و پارچ را برای تمیز کردن بیشتر در ظرفشویی قرار دهید.

احتیاط! تیغه‌ها خیلی تیز هستند، دقت کنید!  همه قسمت‌ها، بجز پایه مخلوطکن را می‌توان در ماشین ظرفشویی شست..

از محصول Electrolux جدید خود لذت ببرید!

## ایمنی دستگاه

قبل از استفاده از دستگاه برای اولین بار، دستورالعمل‌های زیر را به دقت بخوانید.

- ایجاب آلا یستخدم الأطفال هذا الجهاز. أبق الجهاز وسلک الجهاز بعيداً عن متناول الأطفال. یمكن استخدام الأجهزة من قبل الأشخاص ذوي القدرات البدنية أو الحسية أو الذهنية المنخفضة أو من یفتقدون إلى الخبرة والمعرفة إذا تم هذا بإشراف أو تعليمات بخصوص استخدام الجهاز بشكل آمن إذا كانوا یفهمون المخاطر التي ینتوي علیها استخدامه. ویجب ألا یعبث الأطفال بالجهاز.
- یجب ألا یتم التنظيف أو الصيانة المنزلیة بواسطة الأطفال من دون رقابة.
- دستگاه را فقط باید به پرز برق وصل کرد که ولتاژ و فرکانس آن مطابق صفحه مشخصات است!
- در صورت آسیب دیدگی سیم برق یا محفظه هرگز از دستگاه استفاده نکنید.



سپاس از حسن انتخاب شما برای تهیه محصولات Electrolux. برای اطمینان از بهترین نتیجه، همیشه از تجهیزات و لوازم یدکی اصلی Electrolux استفاده کنید. آنها به طور اختصاصی برای محصول شما طراحی شده اند. این محصول با توجه به حفظ محیط زیست طراحی شده است. تمامی اجزای پلاستیکی برای بازیافت علامتگذاری شده اند.

## قسمت‌های مختلف دستگاه

A. پایه مخلوطکن	K. میله خنککن*
B. پایه مکش	L. پارچ خردکن چندمنظوره*
C. دکمه روشن/خاموش	M. تیغه خردکن چندکاره*
D. پارچ کوچک	N. پایه تیغه خردکن چندکاره*
E. تیغه مخلوط کن	O. حالت یخ خردکن
F. پایه تیغه مخلوط کن	P. حالت نرمش
G. درپوش پارچ کوچک با سوراخ پر کردن	Q. حالت پالس
H. پیمانه اندازه گیری	
I. بطری بیرون‌بر*	
J. درپوش ضدچکه دستگیرمدار*	

\*در برخی مدل‌ها موجود است

## تصویر در صفحه 4-2

### شروع به کار

- 1 قبل از استفاده از این وسیله برای اولین بار: تمام قسمت‌های بسته‌بندی دستگاه، مانند پلاستیک‌ها یا برچسب‌ها را که ممکن است به پایه مخلوطکن، کاسه‌ها یا قطعه‌های جانبی چسبیده باشند، جدا کنید.
- 2 برای تمیز کردن دستگاه و لوازم جانبی آن، به راهنمای استفاده مراجعه کنید: «تمیز کردن و مراقبت».
- 3 آماده کردن مواد تشکیل‌دهنده: مواد تشکیل دهنده را کاملاً بشویند. مواد تشکیل دهنده را به ۴ تا ۶ قسمت خرد کرده و دانه‌های سخت و بزرگ را خارج کنید. پوست میوه یا سبزیجات سخت را بگیرید.
- 4 تیغه مخلوطکن (E) را روی پایه تیغه مخلوطکن (F) قرار دهید، و پارچ کوچک (D) را فیکس کنید تا زمانی که در جای خود قفل شود. پارچ سرهم بندی شده را روی پایه مخلوطکن (A) قرار داده و در جهت عقربه‌های ساعت بچرخانید تا قفل شود. (پارچ را تنها می‌توان در یک موقعیت قرار داد). در هنگام قفل بودن، نشانه V روی پارچ باید با نشانه A روی پایه مخلوطکن همراستا باشد. مواد لازم را درون پارچ بریزید. (از حداکثر میزان نشان داده شده روی پارچ بیشتر نشود). هشدار! همیشه حلقه آب‌بندی را دور تیغه مخلوط کن قرار دهید. تنها از حلقه‌های آب‌بندی خود الکترولوکس استفاده شود.
- 5 برای بستن درپوش، اهرم روی درپوش را با دسته پارچ همراستا کنید. پیمانه اندازه‌گیری را وارد کنید. (پس از شروع کار می‌توانید مواد را از راه سوراخی که برای ریختن مواد فراهم شده، اضافه کنید. در هنگام کار دستگاه، هرگز پیمانه یا درپوش را از جای خود برندارید). هنگام استفاده از مایعات داغ، به مرحله ۵ رجوع کنید.
- 6 استفاده از مایعات داغ: توصیه می‌کنیم قبل از پر کردن پارچ از مایعات داغ، صبر کنید تا این مایعات کمی خنک شوند (حداکثر 90 درجه سانتی گراد). پارچ را فقط تا نیمه پر کنید و با سرعت کم مخلوط کردن را شروع کنید. ممکن است پارچ مخلوط کن خیلی گرم شود - مراقب دستانتان باشید و بخار را از سوراخ تغذیه خارج کنید. همیشه قبل از استفاده، درب را در جای خود قرار دهید.
- 7 مخلوطکن را روشن کنید: دوشاخه را به پریز برق بزنید. دکمه روشن/خاموش (C) را فشار دهید، دکمه‌ها روشن خواهند شد. برای انتخاب سرعت کار مورد نظر، دکمه ۱ (کند) یا ۲ (تند) را بزنید.
- 8 احتیاط! دست تان و سایر لوازم آشپزخانه را هنگام مخلوط کردن دور از پارچ مخلوط کن قرار دهید. احتیاط! هرگز مخلوطکن را خالی به کار نیندازید. کار کردن مخلوطکن به صورت خالی، ممکن است باعث گرم شدن بیش از حد و آسیب زدن به دستگاه شود.
- 9 سرعت‌های از پیش تعیین شده (۱، ۲)، برنامه‌های دستور تهیه اختصاصی و حالت پالس در اختیار شماست و می‌توانید از بین آنها انتخاب کنید. سرعت یا دستور تهیه انتخاب شده روشن خواهد شد. مخلوطکن تا پایان برنامه کار خواهد کرد. برای توقف دستی هر یک از برنامه‌ها، یکی از دکمه‌ها را فشار دهید.
- 9 با استفاده از پالس می‌توانید مواد تشکیل‌دهنده را با سرعت ترکیب کنید تا قوام دلخواه خود را بدست آورید. دکمه پالس (Q) را فشار دهید تا به حالت پالس بروید. دکمه پالس و دکمه‌های سرعت شروع به چشمک زدن می‌کنند. دکمه ۱ (کند) یا ۲ (تند) را فشار دهید تا عملکرد پالس را با سرعت‌های مختلف داشته باشید.
- 10 همرا این دستگاه، چندین برنامه دستور تهیه مختلف هم به شما داده شده است. می‌توانید از بین تعدادی از دستورهای تهیه، موارد زیر را کنید: خرد کردن یخ (O) و نرمش (P). هنگامی که برنامه به پایان برسد، مخلوطکن بطور خودکار از کار خواهد

## دستورات پخت

در هنگام استفاده از خردکن چندمنظوره برای خرد کردن موادی مانند پیاز و شالنت، آنها را به معکب‌هایی با حداکثر اندازه ۲,۵ سانتی‌متر برید تا بهترین نتیجه به دست آید. خرد کردن مواد دارای بافت سفت مانند هویج و کرفس توصیه نمی‌شود.

حداکثر ظرفیت	حداکثر زمان فرآوری
500 میلی لیتر	1 دقیقه

سرعت مخلوط کردن توصیه شدن				
دستور پخت	مواد	تعداد	مدت زمان	سرعت
پوره کردن سبزیجات خام	هویج	20-80 گرم	30 ثانیه	2 میظنت (ت‌ع‌رس رن‌ک‌ا‌د‌ح)
	سب‌ب زمینی	20-80 گرم		
	پیاز	20-80 گرم		
	آب	20-120 گرم		
اس‌موسی آناناس‌ل‌ر‌د‌الو	آن‌ان‌س خرد شده	200 گرم	هم‌ان‌ر‌ب میظنت	تنظیم 2
	برگه زردآلو	20 گرم		
	ماسه	250 گرم		

عملکرد خردکن چندکاره			
مواد	حداکثر مقدار	مدت زمان	سرعت
قهوه	60 مرگ	30-20 ثانیه	تنظیم 2
میگو خشک	50 مرگ	10 ثانیه روشن + 3 ثانیه خاموش (2 بار)	تنظیم 2
فلفل تند خشک	20 مرگ	10 ثانیه روشن + 3 ثانیه خاموش (2 بار)	تنظیم 2
فلفل تند تازه	50 مرگ	10 ثانیه روشن + 3 ثانیه خاموش (2 بار)	تنظیم 2
دانه فلفل	100 مرگ	10 ثانیه روشن + 3 ثانیه خاموش (2 بار)	تنظیم 2
ساردین خشک شده	50 مرگ	10 ثانیه روشن + 3 ثانیه خاموش (2 بار)	تنظیم 2
برنج خام	100 مرگ	10 ثانیه روشن + 3 ثانیه خاموش (2 بار)	تنظیم 2
پنج ادویه	50 مرگ	10 ثانیه روشن + 3 ثانیه خاموش (2 بار)	تنظیم 2
سیر	50 مرگ	10 ثانیه روشن + 3 ثانیه خاموش (5 بار)	تنظیم 2
آجیل	80 مرگ	5-10 ثانیه	تنظیم 2
بادام	80 مرگ	5-10 ثانیه	تنظیم 2
پیاز	100 مرگ	5-10 ثانیه	تنظیم 2
گوشت گاو	60 مرگ	5-10 ثانیه	تنظیم 2

- اگر دستگاه یا سیم برق آسیب دیده است، باید توسط سازنده، نمایندگی خدمات یا افراد واجد شرایط مشابه تعویض شود تا خطری ایجاد نشود.
- همیشه دستگاه را روی سطحی صاف و تراز قرار دهید.
- هنگامی که در کنار دستگاه نیستید یا قبل از مونتاژ، پیاده کردن یا تمیز کردن قطعات دستگاه، آن را از پریز برق جدا کنید.
- وقتی دستگاه به پریز برق متصل است، از تماس دست یا هر ابزار دیگری به تیغه ها یا ضمام آن خودداری کنید.
- تیغه ها و ضمام آن بسیار تیز هستند! خطر جراحت!
-  دستگاه را در آب یا هر مایع دیگری فرو نبرید.
- بیش از سطح مشخص شده روی دستگاه، مواد غذایی درون آن نریزید.
- هرگز آب داغ در دستگاه نریزید (حداکثر  $60^{\circ}\text{C}$ ).
- از این دستگاه برای هم زدن رنگ استفاده نکنید. خطر، می تواند منجر به انفجار شود!
- هرگز از دستگاه بدون درب استفاده نکنید.
- اجازه ندهید سیم برق با سطوح داغ تماس پیدا کرده یا از لبه پیشخوان یا میز آویزان شود.
- هرگز از لوازم جانبی یا قطعات ساخته شده یا فروخته شده توسط سایر سازندگان استفاده نکنید، این کار می تواند باعث ایجاد جراحت فردی شود.
- مواد سفت یا خشک را در پارچ آسیاب نکنید.
- وقتی مخلوط کن روشن است، برای کاهش خطر جراحت جدی به فرد یا آسیب به دستگاه، دستتان یا سایر لوازم آشپزخانه را از آن دور کنید.
- قبل از خارج کردن مخلوط کن از پایه، مطمئن شوید که خاموش است.
- سعی نکنید قطعه تیغ را خارج کنید.
- هنگام استفاده از تیغه های برش تیز، تخلیه پارچ و در طول تمیز کردن، مراقب باشید
- هنگام ریختن مایعات داغ در دستگاه مراقب باشید، زیرا ممکن است به دلیل بخار ناگهانی، مایعات از دستگاه خارج شوند.
- قبل از نزدیک شدن به قطعات متحرک در حال کار، دستگاه را خاموش و از پریز جدا کنید.
- اگر از دستگاه بدون سرعت یا برنامه استفاده کنید، به صورت خودکار پس از 5 دقیقه خاموش می شود.
- این دستگاه فقط برای استفاده خانگی طراحی شده است. سازنده هیچ گونه مسئولیتی در قبال آسیب های احتمالی ایجاد شده به دلیل استفاده نادرست یا نامناسب نمی پذیرد.
- احتیاط: به منظور جلوگیری از خطر ناشی از تنظیم مجدد ناخواسته ناشی از قطع برق در اثر گرما، برق دستگاه نباید از طریق یک دستگاه سوئیچینگ منبع تغذیه خارجی مانند تایمر تأمین شده یا به مداری متصل باشد که به طور دائم توسط شرکت برق روشن و خاموش می گردد.
- بدون قراردادن درپوش در جای خود، از دستگاه استفاده نکنید.

مشکل	دلیل	راه حل
چراغ مخلوط کن روشن نمی شود	پارچ/پایه به درستی نصب نشدند.	بررسی کنید که همه قطعات به درستی در جای خود قرار گرفته باشند. توجه! پارچ را فقط به گونه ای که دستگیره آن به سمت رابط کاربری باشد می توان روی پایه قرار داد.
	دکمه روشن/خاموش فشار داده نمی شود.	مطمئن شوید دکمه‌های کنترل روشن هستند. در غیر این صورت، دکمه روشن/خاموش را فشار دهید تا مخلوطکن روشن شود.
	موتور خیلی داغ شده است. نمایشگر چشمک می زند.	منتظر بمانید تا دستگاه خنک شود و همه دکمه ها روشن شوند.
	دوشاخه به درستی درون پریز برق دیوار قرار نگرفته است.	اتصال دوشاخه و پریز را بررسی کرده یا پریز دیگری را امتحان کنید.
	مشکلات عملکردی	منتظر بمانید تا برق وصل شود. با مرکز سرویس مجاز تماس بگیرید.
ایست موتور در زمان کار.	مواد تشکیل‌دهنده خیلی بزرگ هستند.	اگر موتور از کار کردن ایستاد، فوری مخلوطکن را خاموش کرده، دوشاخه دستگاه را از پریز بیرون آورید و حداقل 10 دقیقه بگذارید دستگاه خنک شود.
	مواد تشکیل‌دهنده اشتباه هستند.	میوه‌ها و سبزیجات سفت را خرد کنید. قطعات خرد شده نباید از 1.8 تا 2.5 سانتیمتر مربع بزرگتر باشد.
		کاربرد اصلی این دستگاه تهیه نوشیدنی است. میوه‌ها، سبزیجات یا مشابه آنها را می‌توانید به نوشیدنی اضافه نمایید. هرگز موادی مانند خمیر، سیب‌زمینی له شده، گوشت یا مواد مشابه را در پارچ کوچک مخلوط نکنید.

## دور انداختن

این علامت روی محصول نشانگر آن است که به دلیل نوع باتری موجود در آن این محصول را نمی‌توانید مانند مواد ضایع خانگی به دور بیاندازید.



این علامت روی بسته بندی محصول نشانگر آن است که به دلیل نوع باتری موجود در آن این محصول را نمی‌توانید مانند مواد ضایع خانگی به دور بیاندازید. لطفاً محصول خود را برای بازیافت به یک نقطه جمع آوری رسمی یا مرکز خدمات الکترولوکس ببرید که بتوانند در آنجا باتری را درآورده و به امنی و به روشی حرفه ای از آن برای بازیافت استفاده کنند. برای جمع آوری های جداگانه و وسایل برقی و باتری های قابل شارژ از مقررات کشور خود پیروی کنید.



خدمات **Electrolux** این حق را برای خود محفوظ می‌دارد تا محصولات، اطلاعات و مشخصات را بدون اعلام قبلی تغییر دهد.

## SUOMI

Kiitämme, että olet valinnut Electroluxin tuotteen. Varmistaaksesi parhaan lopputuloksen käytä aina alkuperäisiä Electrolux -lisätarvikkeita ja -varaosia. Ne on erityisesti suunniteltu tuotettasi varten. Tämä tuote on suunniteltu ympäristö huomioon ottaen. Kaikki muoviset osat on merkitty kierrätystä varten.

## OSAT

- |                                   |                           |
|-----------------------------------|---------------------------|
| A. Sekoittimen runko              | K. Jäähdytyspuikko*       |
| B. Imukuppijalka                  | L. Leikkurin kulho*       |
| C. Virtapainike                   | M. Leikkurin terä*        |
| D. Minikannu                      | N. Leikkurin teräyksikkö* |
| E. Tehosekoittimen terä           | O. Jäänmurskaustoiminto   |
| F. Tehosekoittimen teräyksikkö    | P. Smoothie-toiminto      |
| G. Minikannun kansi täyttöaukolla | Q. Pulse-toiminto         |
| H. Mittakuppi                     |                           |
| I. Juomapullo*                    |                           |
| J. Kantohihnallinen tiivis kansi* |                           |

\* Vain tietyt mallit

## Kuva sivu 2-4

## ALUKSI

- Ennen ensimmäistä käyttökertaa:** poista kaikki pakkausmateriaali, kuten runkoon, kulhoihin tai lisäksi kiinnitetyt muovit, tarrat ja laput.  
Puhdista laite ja varusteet ohjeiden mukaisesti: **”Puhdistaminen ja hoitaminen”**.
- Ainesten valmistelu:** Huuhtele ainekset huolellisesti. Leikkaa ainekset 4–6 osaan ja poista kaikki kovat tai isot siemenet. Poista hedelmistä tai vihanneksista paksut kuoret.
- Aseta tehosekoittimen terä (E) teräyksikköön (F) ja kierrä minikannua (D), kunnes se lukittuu tiiviisti paikoilleen. Aseta koottu kannu sekoittimen runkoon (A) ja kierrä sitä myötöpäivään, kunnes se lukittuu paikoilleen. (Kannu voidaan asettaa vain yhteen asentoon.) Lukitusasennossa kannun **V** symbolin on oltava kohdakkain sekoittimen rungon **A** symbolin kanssa. Lisää ainekset kannuun. (Älä ylitä kannun enimmäistäyttömäärää.)  
**Huomio!** Aseta aina tiivisterengas tehosekoittimen terän ympärille. Käytä vain Electroluxin toimittamia tiivisterenkaita!
- Sulje kansi kohdistamalla se kannun kahvaan. Aseta mittakuppi paikalleen.** (Voit lisätä aineksia täyttöaukon kautta. Älä koskaan irrota mitta-astiaa tai kantta laitteen ollessa käynnissä.)  
**Huomio!** Älä koskaan käytä tehosekoitinta tyhjänä. Jos käsittelet kuumia nesteitä, katso vaihe 5.
- Kuumien nesteiden käsittely:** Suosittelemme kuumien nesteiden jäähdyttämistä (maks. 90 °C) ennen täyttöastian täyttämistä. Täytä kannu vain puolilleen ja aloita sekoittaminen pienellä nopeudella. **Kannu voi lämmetä voimakkaasti** – suojaa kätesi ja päästä höyryä ulos täyttöaukosta. **Aseta kansi aina takaisin paikalleen ennen laitteen käynnistämistä.**
- Käynnistä tehosekoitin:** Liitä se verkkovirtaan. Paina virtapainiketta (C), painikkeiden merkkivalot syttyvät. Valitse haluamasi sekoitusnopeus painamalla 1 (hidas) tai 2 (nopea).
- Huomio! Älä laita käsiä tai keittiövälineitä kannuun käytön aikana.**  
**Huomio!** Älä koskaan käynnistä tehosekoitinta tyhjänä. Laite saattaa ylikuumentua ja vahingoittua.
- Voit käyttää esiasetettuja nopeuksia (1, 2), valmiita ohjelmia tai pulssitoimintoa.** Valitun nopeuden tai ohjelman merkkivalo syttyy. Tehosekoitin pysähtyy, kun ohjelma on päättynyt. Ohjelman voi pysäyttää painamalla mitä tahansa painiketta.
- Saat haluamasi koostumuksen sekoittamalla ainekset nopeasti myös pulssitoiminnon avulla.** Paina pulssi-painiketta (Q) käynnistääksesi pulssitoiminnon. Pulssi- ja nopeuspainikkeet alkavat vilkkua. Paina 1 (hidas) tai 2 (nopea) sekoittaaksesi eri nopeuksilla.
- Tuotteessa on erilaisia valmisohjelmia.** Valmiit ohjelmat ovat jäänmurskaus (O) ja smoothie (P). Tehosekoitin pysähtyy automaattisesti, kun ohjelma on valmis.

## MATKAPULLON KÄYTTÖ\* (\* VAIN TIETYISSÄ MALLEISSA)

- 11 Lisää ainekset matkapulloon(I). Laita tehosekoittimen terä (E) pulloon, ja kiristä teräyksikkö (F) kiertämällä se kiinni pulloon.. Käännä matkapullo ylösalaisin. Laita matkapullo sekoittimen runkoon (A) kiertämällä sitä myötäpäivään, kunnes se napsahtaa paikoilleen.  
**Huomaa:** Lukittuna silppurin teräosassa oleva symboli **V** tulee olla kohdistettuna sekoittimen rungon **Λ** symbolin kanssa.  
**Huomio!** Terät ovat hyvin teräviä!
- 12 Jäähdytyspuikko pitää smoothiet kylmänä pidempään. Avaa jäähdytyspuikon\* (K) korkki, ja täytä se hanavedellä. Kierrä korkki takaisin jäähdytyspuikkoon, ja laita se pakastimeen jäätymään.
- 13 Aseta jäädytetty jäähdytyspuikko tehosekoittimen pulloon. Kaada valmis seos juomapulloon\* (I). Kiinnitä kantohihnallinen tiivis kansi\* (J). Jäähdytyspuikko voidaan pestä astianpesukoneessa.

## MONISILPPURIN KÄYTTÖ\* (\* VAIN TIETYISSÄ MALLEISSA)

- 14 Laita ainekset leikkurin kulhoon (L). Sijoita leikkurin terä (M) kannun avoimeen päähän, ja kiristä teräyksikkö (N) kiertämällä se kiinni kulhoon. Käännä leikkurin kulho ylösalaisin. Paina leikkurin terää sekoittimen runkoon (A) ja kierrä sitä myötäpäivään, kunnes se napsahtaa paikoilleen.  
**Huomaa:** Lukittuna leikkurin teräyksikön **V** symbolin on oltava kohdistettuna sekoittimen rungon **Λ** symbolin kanssa.  
**Huomio!** Terät ovat hyvin teräviä!

## PUHDISTAMINEN JA HOITAMINEN

- 15 **Pikapuhdistus:** Kaada kannuun lämmintä vettä ja lisää joukkoon muutama tippa astianpesuainetta. Sekoita vesi ja puhdistusaine painamalla "Pulse"-painiketta ja sitten painiketta 2 muutaman kerran. Huuhtele kannu lopuksi juoksevalle vedelle.  
**Huomio:** *Voit estää kannun pinnan hiushalkeamat ja happojen ja eteeristen öljyjen vaikutuksen huuhtelemalla kannun aina puhtaalla vedellä heti käytön jälkeen. Huuhtele kannu aina ennen sen pesemistä astianpesukoneessa.*
- 16 **Sekoittimen rungon huolellinen puhdistaminen:** Sammuta tehosekoitin ja irrota virtajohto. Pyyhi sekoittimen runko kostealla liinalla.



**Varoitus!** Älä koskaan upota moottorin koteloa, pistoketta tai virtajohtoa veteen tai muuhun nesteeseen.

- 17 **Kannun perusteellinen puhdistus:** **Huomio!** *Teräyksikköä ei voi irrottaa.* Irrota kansi ja mittakuppi. Huuhto teräyksikkö vedellä ja puhdistusaineella ja laita sitten kansi, mittakuppi ja kannu astianpesukoneeseen.  
**Varoitus!** Käsittele varoen, terät ovat erittäin teräviä!



**Ok** Kaikki osat, runkoa lukuun ottamatta, voidaan pestä astianpesukoneessa.

**Nauti uudesta Electrolux-tuotteestasi!**

## TURVALLISUUSOHJEITA

Lue seuraavat ohjeet huolellisesti ennen kuin käytät laitetta ensimmäisen kerran.

- Lapset eivät saa käyttää tätä laitetta. Pidä laite ja sen virtajohto lasten ulottumattomissa. Laitetta saavat käyttää henkilöt, joiden fyysiset, aistilliset tai henkiset kyvyt ovat heikentyneet tai jotka eivät ole käyttäneet laitetta tai tunne sitä vain, jos heidät opastetaan laitteen turvalliseen käyttöön tai jos he ymmärtävät laitteen käyttöön liittyvät vaarat. Lapset eivät saa leikkiä laitteella.
- Lapset eivät saa puhdistaa tai huoltaa laitetta ilman valvontaa.
- Laite voidaan kytkeä vain virtalähteeseen, jonka jännite ja taajuus vastaavat arvokilven tietoja.
- Älä koskaan käytä laitetta, jos virtajohto tai kotelo on vaurioitunut.
- Jos laite tai virtajohto vaurioituu, valmistajan, huoltoedustajan tai muun pätevän henkilön on vaihdettava se vaarojen välttämiseksi.

- Sijoita laite aina tasaiselle ja tukevalle pinnalle.
- Irrota laite pistorasiasta, kun laitetta ei valvota sekä aina ennen laitteen kokoamista, purkamista tai puhdistusta.
- Älä kosketa teriä tai pidikkeitä käsillä tai työkaluilla, kun laite on kytkettynä pistorasiaan.
- Terät ja pidikkeet ovat erittäin teräviä! Loukkaantumisvaara!
-  Älä upota laitetta veteen tai muuhun nesteeseen.
- Älä ylitä laitteisiin merkittyjä enimmäistäyttömääriä.
- Älä koskaan sekoita kiehuvia nesteitä (maks. 90 °C).
- Älä käytä laitetta maalin sekoittamiseen. Vaara, voi aiheuttaa räjähdyksen!
- Älä koskaan käytä laitetta ilman kantta.
- Älä anna virtajohdon koskettaa kuumia pintoja tai roikkua pöydän tai tiskin reunalta.
- Älä käytä sellaisia muiden valmistajien valmistamia lisävarusteita tai -osia, joita ei suositella tai jotka eivät ole yleisessä myynnissä. Muussa tapauksessa voi aiheutua henkilövahinkoja.
- Älä jauha kovia tai kuivia aineksia kulhossa.
- Pidä kädet ja välineet riittävän kaukana tehosekoittimesta sen käytön aikana, jotta vältytään vakavilta henkilövahingoilta ja tehosekoittimen vahingoittumiselta.
- Varmista, että tehosekoittimesta on katkaistu virta, ennen kuin irrotat sen jalustasta.
- Älä yritä irrottaa teräyksikköä.
- Teräviä leikkausteriä käsitellessä, kulhoa tyhjentäessä ja puhdistuksen aikana on noudatettava erityistä varovaisuutta.
- Ole varovainen kaataessasi kuumaa nestettä laitteeseen, koska laitteesta voi syöksähtää kuumaa höyryä.
- Katkaise laitteesta virta ja irrota pistoke pistorasiasta ennen kuin kosketat liikkuvia osia.
- Jos laite jätetään käyntiin, eikä nopeutta tai ohjelmia muuteta, laitteen virta katkeaa automaattisesti 5 minuutin kuluttua.
- Laite on tarkoitettu vain kotikäyttöön. Valmistaja ei vastaa mahdollisista vahingoista, jotka johtuvat laitteen epäasianmukaisesta tai väärästä käytöstä.
- HUOMIO: Termostaattilämpökatkaisun tahattoman toiminnan aiheuttamien vaaratilanteiden välttämiseksi laitteeseen ei saa liittää ulkoista kytkintä, kuten ajastinta, eikä sitä saa liittää virtapiiriin, jonka sähkölaitos säännöllisin väliajoin kytkee käyttöön/käytöstä.
- **ÄLÄ KÄYTÄ ILMAN KANTTA.**

## RESEPTIT

Parhaan tuloksen saamiseksi, leikatessasi sipulia tai salottisipulia, leikkaa ainekset enintään 2,5 senttimetrin kokoisiksi kuutioiksi. Kovien aineiden kuten porkkanan tai sellerin, silppuamista ei suositella.

ENIMMÄISSEKOITUSAIKA	ENIMMÄISTILAVUUS
1 min	500 ml

SUOSITELTU SEKOITUSNOPEUS					
Resepti	Ainekset	Määrä		Aika	Nopeus
Raakojen vihanneksien soseutus	Porkkanat	20-80	g	30 s	Asetus 2 (maksiminopeus)
	Perunat	20-80	g		
	Sipulit	20-80	g		
	Vesi	60-120	g		
Ananas-aprikoosisose	Ananassiivuja	200	g	Ohjelma	Asetus 2
	Kuivat aprikoosit	20	g		
	Jugurtti	250	g		

MONISILPPURITOIMINTO			
Leikkurin kulhon enimmäistäyttömäärä: 400 ml		Kuivajauhatuksen enimmäisaika: 30 s	
Ainekset	Enimmäismäärä	Aika	Nopeus
Kahvi	60 g	20-30 sekuntia	Asetus 2
Kuivat katkaravut	50 g	10 sekuntia ON + 3 sekuntia OFF (2 kertaa)	Asetus 2
Kuivattu chili	20 g	10 sekuntia ON + 3 sekuntia OFF (2 kertaa)	Asetus 2
Tuore chili	50 g	10 sekuntia ON + 3 sekuntia OFF (2 kertaa)	Asetus 2
Pippuri	100 g	10 sekuntia ON + 3 sekuntia OFF (2 kertaa)	Asetus 2
Kuivattu anjovis	50 g	10 sekuntia ON + 3 sekuntia OFF (2 kertaa)	Asetus 2
Raaka riisi	100 g	10 sekuntia ON + 3 sekuntia OFF (2 kertaa)	Asetus 2
Viismauste	50 g	10 sekuntia ON + 3 sekuntia OFF (2 kertaa)	Asetus 2
Valkosipuli	50 g	5 sekuntia ON + 3 sekuntia OFF (5 kertaa)	Asetus 2
Pähkinät	80 g	5-10 sekuntia	Asetus 2
Mantelit	80 g	5-10 sekuntia	Asetus 2
Sipulit	100 g	5-10 sekuntia	Asetus 2
Liha (naudan)	60 g	5-10 sekuntia	Asetus 2



## VIANETSINTÄ

ONGELMA	SYY	RATKAISU
Sekoitin ei käynnisty.	Kannua ei ole kiinnitetty oikein.	Tarkista, että kaikki osat ovat paikoillaan. <b>Huomio! Kannun voi kiinnittää kotoloon vain kahva kohti käyttöpaneelia.</b>
	Virtapainiketta ei ole painettu.	Varmista, että näytössä palaa valo. Muussa tapauksessa paina ON/OFF-painiketta käynnistääksesi tehosekoittimen.
	Moottori on ylikuumentunut. Näyttö vilkkuu.	Odota, kunnes laite on jäähtynyt ja kaikissa painikkeissa palaa valo.
	Pistoketta ei ole kytketty kunnolla pistorasiaan.	Tarkista kytkentä tai kokeile toista pistorasiaa.
	Sähkökatkos.	Odota, kunnes sähkökatkos on ohi.
	Toiminnallinen ongelma.	Ota yhteyttä valtuutettuun huoltoliikkeeseen.
Moottori pysähtyy käytön aikana.		Jos moottori pysähtyy, katkaise sekoittimesta virta välittömästi, irrota virtajohto ja anna laitteen jäähtyä ainakin 10 minuutin ajan.
	Ainekset ovat liian isoina paloina.	Leikkaa kiinteät hedelmät ja vihannekset paloiksi, joiden koko on enintään 1,8–2,5 cm <sup>2</sup> .
	Väärät ainekset.	Laite on tarkoitettu juomien tekemiseen. Lisää hedelmiä, vihanneksiatai vastaavaa. Älä koskaan sekoita taikinaa, perunamuusia, lihaa tai vastaavia aineksia.

## HÄVITTÄMINEN



Tämä tuotteessa oleva symboli ilmoittaa, että tuotteessa on akku, jota ei saa hävittää kotitalousjätteiden mukana.



Laitteessa tai sen pakkauksessa oleva symboli ilmaisee, että tuotetta ei voi käsitellä tavallisena kotitalousjätteenä. Jos haluat kierrättää tuotteen, vie se viralliseen keräyspisteeseen tai Electroluxin valtuutettuun huoltoliikkeeseen, joka voi poistaa ja kierrättää akun ja sähköosat turvallisesti ja ammattimaisesti. Noudata maasi sääntöjä sähkölaitteiden ja ladattavien paristojen erillisestä keräämisestä.

*Electrolux varaa oikeuden muuttaa tuotteita, tietoja ja teknisiä tietoja ilman erillistä ilmoitusta.*

## HRVATSKI

Zahvaljujemo vam što ste odabrali proizvod tvrtke Electrolux. Kako biste uvijek postigli najbolje rezultate, upotrebljavajte isključivo originalni pribor i rezervne dijelove tvrtke Electrolux. Izrađeni su posebno za vaš proizvod. Ovaj proizvod izrađen je tako da nije štetan za okoliš. Svi plastični dijelovi označeni su za recikliranje.

### SASTAVNI DIJELOVI

- |                                                             |                                              |
|-------------------------------------------------------------|----------------------------------------------|
| A. Postolje blendera                                        | K. Štapić za hlađenje*                       |
| B. Usisne nožice                                            | L. Posuda za višestruko sjeckanje*           |
| C. Gumb za uključivanje/isključivanje                       | M. Oštrica za višestruko sjeckanje*          |
| D. Mini vrč                                                 | N. Postolje oštrice za višestruko sjeckanje* |
| E. Oštrica blendera                                         | O. Funkcija za drobljenje leda               |
| F. Postolje oštrice blendera                                | P. Funkcija za smoothie                      |
| G. Poklopac mini vrča s otvorom za ulijevanje               | Q. Funkcija impulsnog rada                   |
| H. Mjerna šalica                                            |                                              |
| I. Boca koju možete ponijeti sa sobom*                      | * Samo za određene modele                    |
| J. Poklopac za zaštitu od prolijevanja s drškom za nošenje* |                                              |

Slika, stranica 2-4

### POČETAK RADA

- 1 Prije prve upotrebe aparata:** Uklonite sav materijal za pakiranje, kao što su plastika, naljepnice ili oznake, koje su pričvršćene na postolje blendera, zdjele ili dodatke. Očistite uređaj i pribor; pogledajte upute: **“Čišćenje i održavanje”**.
- 2 Pripremite sastojke:** Sastojke temeljito isperite. Narežite ih na 4 do 6 komada i uklonite sve tvrde ili velike koštice. S voća ili povrća ogulite debelu koru.
- 3** Postavite postolje blendera (E) na postolje oštrice blendera (F) i pričvrstite mini vrč (D) dok čvrsto ne sjedne na mjesto. Postavite sastavljeni vrč na postolje blendera (A) i okrećite u smjeru kazaljke na satu dok ne sjedne na mjesto. (Vrč se može postaviti samo u jedan položaj). Kada se pričvrsti, simbol **✓** na vrču mora biti poravnat sa simbolom **Λ** na postolju blendera. Stavite sastojke u vrč. (Nemojte prekoračiti maksimalnu razinu punjenja koja je naznačena na vrču).  
**Oprez!** Obavezno stavite brtveni prsten oko oštrice blendera. Koristite isključivo Electrolux brtveno prstenje!
- 4 Zatvorite poklopac tako da poravnate ručicu na poklopcu s ručkom vrča. Umetnite posudu za doziranje..** (Sastojke možete dodavati kroz otvor za punjenje. Dok proizvod radi nikad ne uklanjajte mjericu i ne otvarajte poklopac.)  
**Figurelem!** Soha ne müködtesse üresen a turmixgépét. Forró folyadékot használata esetén lásd a 5. lépést.
- 5 Forró folyadékot feldolgozása:** Javasoljuk, hogy a meleg folyadékot hagyja lehűlni (max 90 °C), mielőtt betölti a tartályba. Csak félig töltse fel a tartályt, és alacsony sebességen kezdje meg a turmixolást. **A turmixgép tartálya felforrósodhat** – ügyeljen, arra hogy ne égesse meg a kezét, illetve hogy az esetleges gőz szabadon eltávozhasson a betöltőnyíláson keresztül. **Használat előtt mindig helyezze vissza a fedelet.**
- 6 Pokrenite blender:** uključite u utičnicu. Pritisnite gumb za uključivanje/isključivanje (C); gumbi će zasvijetliti. Pritisnite gumb 1 (niska) ili 2 (visoka) da biste odabrali željenu brzinu obrade.
- 7 Oprez! Ruke i kuhinjski pribor nemojte stavljati u vrč tijekom blendanja.**  
**Oprez!** Nikada ne pokrećite blender dok je prazan jer to može uzrokovati pregrijavanje i oštetiti uređaj.
- 8 Možete odabrati unaprijed određene brzine (1, 2), programe namjenskih recepata i Pulse način rada.** Zasvijetlit će odabrana brzina ili program recepta. Blender radi dok program ne završi. Za ručni prekid programa pritisnite bilo koji gumb.
- 9 Uz Pulse funkciju možete brzo promiješati sastojke da biste dobili željenu konzistentnost.** Pritisnite Pulse gumb (Q) da biste pokrenuli Pulse funkciju. Pulse gumb i gumbi za brzinu počinju treperiti. Pritisnite gumb 1 (niska) ili 2 (visoka) da biste koristili različite brzine.
- 10 Uređaj sadrži niz programa recepata.** Možete birati između brojnih recepata kao što su drobljenje leda (O) i (P). Blender će se automatski zaustaviti kada je program spreman.



**KORISTITE BOCU ZA PONIJETI\*** (\*SAMO ODREĐENI MODELI)

- 11** **Napunite sastojke u bocu za ponijeti (I).** Postavite oštricu blendera (E) na otvorenu stranu boce i zategnite postolja oštrice blendera (F) tako da ga pritegnete na bocu. Okrenite bocu za ponijeti naopako. Pritisnite sastavljenu bocu za ponijeti na postolja blendera (A) i okrenite u smjeru kazaljke na satu dok ne sjedne na mjesto.  
**Napomena:** Kada se pričvrsti, simbol na sklopu oštrica blendera mora biti izjednačen sa simbolom na postolju blendera.  
**Oprez!** Oštrice su jako oštre!
- 12** **Štap za hlađenje vaše smoothieje dulje drži hladnima.** Odrvnite čep štapića za hlađenje\* (K) i napunite ga vodom iz slavine. Zavrnite čep natrag na štapić za hlađenje i stavite ga u zamrzivač dok se voda ne smrzne.
- 13** Stavite zamrznuti štapić za hlađenje u bocu za miješanje. Ulijte svježe pripremljenu smjesu u bocu koju možete ponijeti sa sobom\* (I). Pričvrstite poklopac za zaštitu od prolijevanja s drškom za nošenje\* (J). Štapić za hlađenje može se prati u perilici za suđe.

**UPOTREBA VIŠESTRUKOG SJECKANJA\*** (\*SAMO ODREĐENI MODELI)

- 14** Stavite sastojke u posudu za višestruko sjeckanje (L). Postavite postolja oštrice za višestruko sjeckanje (M) na otvorenu stranu vrča i zategnite postolja oštrica za višestruko sjeckanje (N) tako da ga pritegnete na vrč. Okrenite posudu za višestruko sjeckanje naopako. Pritisnite sastavljenu oštricu za višestruko sjeckanje na postolja blendera (A) i okrenite u smjeru kazaljke na satu dok ne sjedne na mjesto.  
**Napomena:** Kada se pričvrsti, simbol ✓ na postolju oštrica za višestruko sjeckanje mora biti poravnan sa simbolom ▲ na postolju blendera.  
**Oprez!** Oštrice su jako oštre!

**ČIŠĆENJE I ODRŽAVANJE**

- 15** **Brzo čišćenje:** U vrč ulijte toplu vodu, dodajte nekoliko kapi sredstva za pranje posuda. Miješajte vodu i deterdžent pritiskom na gumb Pulse, a zatim 2, nekoliko puta. Na kraju vrč isperite pod mlazom tekuće vode.  
**Napomena:** *Kako se vrč ne bi oštetio, odmah nakon upotrebe isperite ga čistom vodom, što će spriječiti utjecaj kiselina i esencijalnih ulja na plastiku. Vrč obavezno isperite i prije no što ga stavite u perilicu posuđa.*
- 16** **Temeljito čišćenje postolja i sučelja blendera:** isključite blender i iskopčajte kabel za napajanje. Obrišite postolja blendera vlažnom krpom.  
 **Upozorenje!** Kućište, utikač i kabel nikada nemojte uranjati u vodu ni u bilo koju drugu tekućinu.
- 17** **Temeljito čišćenje vrča:** **Napomena!** *Sklop s noževima ne može se skinuti.* Skinite poklopac i mjerni vrč. Sklop s noževima isperite u otopini vode i deterdženta, a zatim poklopac, mjerni vrč i vrč stavite u perilicu za posuđe kako biste ih dobro očistili.  
**Oprez!** **Postupajte pažljivo, oštrice su vrlo oštre!**  
 Svi dijelovi mogu se prati u perilici za suđe, osim postolja blendera.

Uživajte u novom proizvodu tvrtke Electrolux!

**SIGURNOSNI SAVJETI**

Pažljivo pročitajte sljedeću uputu prije prvog korištenja uređaja.

- Ovaj uređaj ne smiju upotrebljavati djeca. Držite uređaj i njegovu žicu izvan dohvata djece. Uređaje smiju upotrebljavati osobe smanjenih fizičkih, osjetilnih ili mentalnih sposobnosti, ili osobe s nedostatkom iskustva i znanja, ako su pod nadzorom ili su dobile upute za upotrebu na siguran način i ako razumiju koje su opasnosti povezane uz rad uređaja. Djeca se ne smiju igrati s uređajem.
- Čišćenje i održavanje aparata ne smiju obavljati djeca bez nadzora.
- Uređaj se smije priključivati samo na izvore napajanja čiji napon i frekvencija odgovaraju specifikacijama na pločici s nominalnim vrijednostima!
- Nikad ne koristite niti posežite za uređajem ako je

- kabel za napajanje oštećen,
- kućište uređaja oštećeno.
- Ako je aparat ili kabel za napajanje oštećen, mora ga zamijeniti proizvođač, njegov ovlašteni serviser ili druga kvalificirana osoba da biste izbjegli opasnost.
- Aparat uvijek postavljajte na vodoravnu površinu.
- Uvijek isključite uređaj iz napajanja ako je ostavljen bez nadzora i prije sastavljanja, rastavljanja ili čišćenja.
- Oštrice i umetke ne dodirujete rukama ili alatima dok je uređaj priključen.
- Oštrice i umetci su vrlo oštri! Opasnost od ozljede!
-  Ne uranjajte uređaj u vodu niti u bilo koju drugu tekućinu.
- Ne premašujte maksimalnu količinu punjenja naznačenu na uređaju.
- Nikada ne obrađujte kipuće tekućine (maksimalno 90 °C).
- Uređaj nikad ne koristite za miješanje boja. Opasnost, može doći do eksplozije!
- Nemojte nikad koristiti uređaj bez poklopca.
- Pazite da kabel za napajanje ne dodiruje vruće površine i ne visi preko ruba stola ili radne ploče.
- Nikada ne upotrebljavajte pribor ili dijelove izrađene od strane drugih proizvođača, koji nisu preporučeni ili koje tvrtka ne prodaje; postoji opasnost od osobnih ozljeda.
- U vruću ne meljite tvrde ili suhe tvari.
- Držite ruke i potrepštine izvan blendera tijekom rada kako biste smanjili opasnost od ozbiljnih ozljeda ili oštećenja blendera.
- Provjerite je li blender isključen prije nego što ga skinete s postolja.
- Nemojte rastavljati sklop s rezačima.
- Budite oprezni prilikom rukovanja oštrim rezačima, pražnjenja posude i tijekom čišćenja.
- Budite pažljivi ako u aparat nalijevate vruću tekućinu jer ona može izaći iz aparata zbog iznenadnog isparavanja.
- Isključite aparat i iskopčajte ga iz struje prije no što prilikom upotrebe pristupite pokretnim dijelovima.
- Ako se aparat ostavi uključen bez odabrane brzine ili programa, on će se automatski isključiti nakon 5 minute.
- Uređaj je namijenjen samo za korištenje u kućanstvu. Proizvođač ne prihvaća nikakvu odgovornost za moguće štete nastale zbog neodgovarajućeg ili nepravilnog korištenja uređaja.
- OPREZ: Kako biste izbjegli rizik od nenamjernog ponovnog postavljanja termalnog osigurača, ovaj uređaj se ne smije napajati preko vanjskog prespojnog uređaja poput tajmera ili spajati na strujni krug koji se redovito uključuje i isključuje.
- NEMOJTE KORISTITI AKO POKLOPAC NIJE NA MJESTU.

## RECEPTI

Prilikom upotrebe višestruke sjeckalice za sjeckanje sastojaka poput luka i lučica, izrežite sastojke na kocke ne veće od 2,5 cm kako biste dobili najbolje rezultate. Sastojci tvrdih tekstura poput mrkve i celera ne preporučuju se za sjeckanje.

MAKSIMALNO VRIJEME OBRADE	MAKSIMALNI KAPACITET
1 min	500 ml

PREPORUČENA BRZINA MIJEŠANJA					
Recept	Sastojci	Količina		Vrijeme	Brzina
Usitnjavanje sirovog povrća	Mrkva	20-80	g	30 s	Postavka 2 (maks. brzina)
	Krumpir	20-80	g		
	Luk	20-80	g		
	Voda	60-120	g		
Smoothie od ananasa i marelice	Kriške ananasa	200	g	Postavljen program	Postavka 2
	Suhe marelice	20	g		
	Jogurt	250	g		

FUNKCIJA VIŠESTRUKOG SJEKANJA			
Maksimalna količina za posudu za višestruko sjeckanje: 400 ml		Maksimalno vrijeme mljevenja na suho: 30 s	
Sastojci	Maksimalna količina	Vrijeme	Brzina
Kava	60 g	20-30 sekundi	Postavka 2
Suhi škampi	50 g	10 sekundi uključeno + 3 sekunde isključeno (2 puta)	Postavka 2
Suhi čili	20 g	10 sekundi uključeno + 3 sekunde isključeno (2 puta)	Postavka 2
Svježi čili	50 g	10 sekundi uključeno + 3 sekunde isključeno (2 puta)	Postavka 2
Crni papar	100 g	10 sekundi uključeno + 3 sekunde isključeno (2 puta)	Postavka 2
Suhi inčun	50 g	10 sekundi uključeno + 3 sekunde isključeno (2 puta)	Postavka 2
Sirova riža	100 g	10 sekundi uključeno + 3 sekunde isključeno (2 puta)	Postavka 2
Pet začina	50 g	10 sekundi uključeno + 3 sekunde isključeno (2 puta)	Postavka 2
Češnjak	50 g	5 sekundi uključeno + 3 sekunde isključeno (5 puta)	Postavka 2
Orašasto voće	80 g	5-10 sekundi	Postavka 2
Bademi	80 g	5-10 sekundi	Postavka 2
Luk	100 g	5-10 sekundi	Postavka 2
Meso (govedina)	60 g	5-10 sekundi	Postavka 2

## RJEŠAVANJE PROBLEMA

PROBLEM	UZROK	RJEŠENJE
Miješalicu nije moguće uključiti.	Vrč/postolje nisu ispravno pričvršćeni.	Provjerite jesu li svi dijelovi ispravno postavljeni. <b>Napomena! Vrč se na postolje može postaviti samo tako da je ručka okrenuta prema korisničkom sučelju.</b>
	Gumb za uključivanje/isključivanje nije pritisnut.	Uvjerite se da kontrolni gumbi svijetle. Ako ne svijetle, pritisnite gumb za uključivanje/isključivanje da biste uključili blender.
	Motor se pregrijava. Zaslon treperi.	Pričekajte da se proizvod ohladi i da svi gumbi zasvijetle.
	Utikač nije ispravno utaknut u strujnu utičnicu.	Provjerite spoj utikača i utičnice ili stavite utikač u drugu utičnicu.
	Nestanak napajanja.	Pričekajte dok se ponovno ne uspostavi napajanje.
	Funkcijski problem.	Obratite se ovlaštenom servisu.
Motor zastajkuje tijekom rada.		Ako motor stane, odmah isključite blender, iskopčajte ga iz struje i ostavite ga da se hladi najmanje 10 minuta.
	Sastojci su preveliki.	Tvrdo voće i povrće narežite na komade koji nisu veći od 1,8 cm <sup>2</sup> do 2,5 cm <sup>2</sup> .
	Neprikladni sastojci.	Uređaj je namijenjen za pripremu napitaka. Dodajte voće ili povrće. Nikada ne miješajte sastojke kao što su tijesta, pire-krumpir, meso ili slično u mini vrču.

## ODLAGANJE



Ovaj simbol na proizvodu označava da proizvod sadrži bateriju koja se ne smije odlagati zajedno s uobičajenim kućanskim otpadom.



Simbol na proizvodu ili na pakiranju pokazuje da se on ne smije tretirati kao kućanski otpad. Kako biste proizvod reciklirali, odnesite ga na sabirno mjesto za reciklažu ili u servisni centar za proizvode marke Electrolux gdje se baterija i električni dijelovi uklanjaju i recikliraju na siguran način u skladu s propisima. Pridržavajte se propisa vezanih uz odvojeno odlaganje električnih proizvoda i punjivih baterija.

Tvrtka Electrolux zadržava pravo na promjenu proizvoda, informacija i specifikacija bez prethodne obavijesti.

## MAGYAR

Köszönjük, hogy Electrolux készüléket vásárolt! A legjobb eredmények biztosítása érdekében mindig eredeti Electrolux tartozékokat és alkatrészeket használjon. Ezeket kifejezetten az Ön készülékéhez tervezték. A készüléket a környezetvédelem szem előtt tartásával tervezték. Minden műanyag alkatrész újrahasznosításra vonatkozó jelzéssel rendelkezik.

### A KÉSZÜLÉK RÉSZEI

- |                                          |                                  |
|------------------------------------------|----------------------------------|
| A. A turmixgép talpzata                  | K. Hűtőrúd*                      |
| B. Tapadókorong                          | L. Kehely többfunkciós késekkel* |
| C. Be-/kikapcsoló gomb                   | M. Többfunkciós penge*           |
| D. Mini kancsó                           | N. Többfunkciós őrlőkés-egység*  |
| E. Turmixoló penge                       | O. Jégapritás funkció            |
| F. Turmixoló penge-egység                | P. Smoothie funkció              |
| G. Mini turmixpohár fedél töltőnyílással | Q. Impulzus funkció              |
| H. Mérőpohár                             |                                  |
| I. Hordozható palack*                    |                                  |
| J. Csöppenésgátló kupak és fogantú       |                                  |

\*Csak egyes modelleknél

Kép a 2-4. oldalon

### ÜZEMBE HELYEZÉS

- 1 Az első használat előtt:** Távolítsa el a csomagolást - minden műanyagot, matricát vagy címkét, amely a talp-egységhez, a tálakhoz vagy az alkatrészekhez tartozik. Tisztítsa meg a készüléket és a tartozékokat, lásd: **“Tisztítás és ápolás”**.
- 2 Készítse elő a hozzávalókat:** Mossa meg alaposan az alapanyagokat. Vágja az összetevőket 4-6 darabra, majd távolítsa el a kemény vagy nagy méretű magokat. Távolítson el minden vastag héjat a gyümölcsről vagy a zöldségekről.
- 3** Helyezze a keverőlapátot (E) a turmixgép talpzat (F) tetejére, és szorítsa meg a Mini turmixpoharat (D), amíg szilárdan nem rögzül. Helyezze az összeszerelt kancsót a turmixgép talpzatára (A), és forgassa el az óramutató járásával megegyező irányba, amíg be nem pattan. (A kancsót csak egy helyzetbe lehet helyezni). Zárolt állapotban a kancsón lévő **V** szimbólumnak a keverő alapján lévő **A** szimbólumhoz kell igazodnia. Helyezze a hozzávalókat a kancsóba. (Ne lépje túl a készüléken feltüntetett maximális töltési mennyiséget.) **Figyelem!** Mindig helyezze a tömítőgyűrűt a turmixgép lapát köré. Csak az Electrolux által szolgáltatott tömítőgyűrűt használja!
- 4 Zárja le a fedelet úgy, hogy a fedélen található kart a kancsó fogantyújához igazítja. Helyezze be a mérőpoharat.** (Hozzáadhat összetevőket a töltőnyíláson keresztül. Soha ne távolítsa el a mérőpoharat vagy a fedőt a termék működése közben.) **Figyelem!** Soha ne működtesse üresen a turmixgépet. Forró folyadékok használata esetén lásd a 5. lépést.
- 5 Forró folyadékok feldolgozása:** Javasoljuk, hogy a meleg folyadékokat hagyja lehűlni (max 90 °C), mielőtt betölti a tartályba. Csak félig tölts fel a tartályt, és alacsony sebességen kezdje meg a turmixolást. **A turmixgép tartálya felforrósodhat** – ügyeljen, arra hogy ne égesse meg a kezét, illetve hogy az esetleges gőz szabadon eltávozhasson a betöltőnyíláson keresztül. **Használat előtt mindig helyezze vissza a fedelet.**
- 6 Indítsa el a turmixgépet:** Csatlakoztassa a hálózatra. Nyomja meg a BE / KI (C) gombot, A gombok világitani fognak a kijelzőn. Nyomja meg az 1 (alacsony), 2 (közepes) vagy 3 (nagy) gombot a kívánt feldolgozási sebesség kiválasztásához.
- 7 Vigyázat! Turmixolás közben tartsa távol a kezét a keverőtartálytól és ne tegyen bele konyhaeszközöket.** **Figyelem!** Soha ne indítsa el üresen a turmixgépet, mert az a készülék túlmelegedését és meghibásodását okozhatja.
- 8 Választhat előre beállított sebesség (1, 2), dedikált receptprogramok és impulzus mód közül.** A kiválasztott sebesség- vagy receptprogram világitani fog. A turmixgép a program befejezéséig működik. Ha bármelyik programot manuálisan szeretné leállítani, nyomja meg bármelyik gombot.
- 9 Az Impulzus segítségével gyorsan összekeverheti az összetevőket, hogy elérje a kívánt konzisztenciát.** Nyomja meg az Impulzus gombot (O) az impulzus üzemmódba lépéshez. Az impulzus és a sebesség gombok villogni kezdenek. Nyomja meg az 1 (alacsony), 2 (közepes) vagy 3 (nagy) értéket a különböző sebességű impulzushoz.

- 10 A készülék többféle receptprogrammal rendelkezik. Többféle recept közül választhat, a következő kategóriák szerint: Zúzott jég (O), Smoothie (P). A program befejezését követően a turmixgép automatikusan leáll.

### AZ ELVIHETŐ PALACK HASZNÁLATÁVAL\* (\*CSAK BIZONYOS MODELLEKNÉL)

- 11 Tegye a hozzávalókat az elvihető palackba.(I). Helyezze a turmixlapátot (E) a kancsó nyitott végére és húzza meg a turmixlapát alapot (F) a kancsóra csavarással. Fordítsa meg az elvihető palackot. Nyomja le az összeszerelt elvihető palackot a turmixgép alaprészére (A), és forgassa el az óramutató járásával megegyező irányba, amíg a helyére nem kattann.

**Megjegyzés:** Zárt állapotban a kancsón lévő jelet a turmixgép motoros egység jeléhez kell igazítani.

**Figyelem!** A pengék rendkívül élesek!

- 12 A hűtőrúd hosszabb ideig hűvösen tartja a smoothie-jait. Csavarja le a hűtőrúd fedelét\* (K), és töltsze fel csapvízzel. Csavarja a hűtőrúdra, és tegye mélyhűtőbe a víz megfagyásáig.

- 13 Tegye a fagyasztott hűtőrúdat a palackba. Öntse a friss turmixot a hordozható palackba \*(I). Csöppenésgátló kupak és fogantű\* (J). A hűtőrúd mosogatógépben is tisztítható.

### TÖBBFUNKCIÓS APRÍTÓ HASZNÁLATA\* (\*CSAK BIZONYOS MODELLEKNÉL)

- 14 Töltse a hozzávalókat az aprítóedénybe (L). Helyezze a multifunkciós pengét (M) a kancsó nyitott végére és szorítsa meg a multifunkciós penge alapot (N) a kancsóra csavarással. Fordítsa fejfelé a többfunkciós aprítókanocsót. Nyomja le az összeszerelt multifunkciós -aprítót a turmixgép motoros egységére (A) és forgassa az óramutató járásával megegyező irányba, amíg a helyére nem kattann.

**Megjegyzés:** Zárt állapotban a multifunkciós penge alján lévő  szimbólumhoz kell igazodnia.

**Figyelem!** A pengék rendkívül élesek!

### TISZTÍTÁS ÉS ÁPOLÁS

- 15 **Gyors tisztítás:** Öntsön meleg vizet és néhány csepp folyékony mosogatószert a tartályba. Keverje össze a vizet és a mosószert a 2-tes gomb néhányszori megnyomásával. Ezután öblítse ki a tartályt folyó vízzel.

**Figyelem:** Közvetlenül használat után mindig öblítse ki a tégelyt tiszta vízzel, a műanyag alapanyag savak vagy illóolajok általi megrongálódásának elkerülése érdekében. Mindig öblítse ki a tégelyt, még a mosogatógépbe helyezés előtt is.

- 16 **A turmixgép motoros egységének és kezelőfelületének alapos tisztítása:** Kapcsolja ki a készüléket, és húzza ki a vezetékét a konnektorból. Törölje át a turmixgép motoros egységét egy nedves kendővel.



**Figyelem!** A készülékházat, a dugaszt és a vezetékét soha ne merítse vízbe vagy egyéb folyadékba.

- 17 **A tartály alapos tisztítása:** **Figyelem!** A pengeszerelevény nem távolítható el. Vegye le a fedelet és a mérőpoharat. A pengeszerelevényt mosószerezellel és vízzel öblítse le; a fedelet, a mérőpoharat és a tartályt pedig tegye mosogatógépbe az alapos tisztításhoz.

**Figyelem!** Óvatosan bánjon az eszközzel, mert a vágókések rendkívül élesek!



**Figyelem!** A turmixgép motoros egységének kivételével minden alkatrész tisztítható mosogatógépben.

Használja örömmel új Electrolux készülékét!

## BIZTONSÁGI ELŐÍRÁSOK

A készülék első használatát megelőzően olvassa el figyelmesen a következő utasításokat.

- Ezt a berendezés gyermekek nem használhatják. Tartsa távol a készüléket és a tápkábelét gyermekektől. A készülékeket használhatják csökkent fizikai, szenzoros vagy szellemi képességekkel rendelkező, illetve tapasztalatlan felhasználók is, felügyelet alatt, vagy ha betanították őket a készülék biztonságos használatára, és megértették a fennálló veszélyeket. Gyermekek nem játszhatnak a készülékkel.
- Gyermekek felügyelet nélkül nem végezhetnek tisztítási vagy karbantartási tevékenységet.



- A készüléket csak a műszaki adatok címkéjén feltüntetett értékekkel azonos feszültségű és frekvenciájú elektromos hálózathoz szabad csatlakoztatni.
- Soha ne használja és ne vegye kézbe a készüléket, ha
  - megsérült a tápkábel,
  - ha megsérült a burkolat.
- Ha a készülék vagy a tápkábel megsérült, a veszély elkerülése érdekében azt a gyártónak, a gyártó által megbízott szerviznek vagy hasonlóan képzett szakembernek kell kicserélnie.
- A készüléket mindig sima, vízszintes munkafelületre helyezze.
- A készüléket mindig áramtalanítsa összeszerelés, szétszerelés vagy tisztítás előtt, illetve ha felügyelet nélkül hagyja.
- Amíg a készülék az elektromos hálózathoz van csatlakoztatva, a vágókéseket és a csatlakoztatható fejeket soha ne érintse meg sem kézzel, sem más eszközzel.
- A vágókések és a csatlakoztatható fejek rendkívül élesek. Sérülésveszély!
-  A készüléket ne merítse vízbe vagy egyéb folyadékba.
- Ne lépje túl a készüléken feltüntetett maximális töltési mennyiséget.
- Forrásban lévő folyadékot ne használjon a gépben (legnagyobb hőmérséklet: max. 90 °C)
- A készüléket ne használja festék keverésére. Veszélyes, robbanáshoz vezethet!
- A készüléket soha ne használja fedél nélkül.
- Ne hagyja, hogy a tápkábel hozzáérjen forró felületekhez vagy áthajoljon az asztal vagy pult szélén.
- Soha ne használjon más gyártmányú tartozékokat vagy alkatrészeket; ezek személyi sérülés kockázatát jelentik.
- Ne őrölgjön kemény vagy száraz anyagokat a kancsóban.
- Tartsa távol az evőeszközöket és a kezeit a turmixtól a működés közben, hogy elkerülje a súlyos személyi sérüléseket és a készülék sérülését.
- Győződjön meg róla, hogy a turmix ki van kapcsolva, mielőtt kiveszi a tartóból.
- Ne próbálja meg saját kezűleg eltávolítani a pengeszerelvényt.
- Körültekintően járjon el az éles vágóélek kezelésekor, a tál ürítésekor és tisztítás közben.
- Ha forró folyadékot önt a készülékbe, legyen óvatos, mert az kifröcskölni lehet a hirtelen gőzölgésnek köszönhetően.
- Kapcsolja ki a készüléket és válassza le a hálózati áramkörrel, mielőtt hozzányúlna a használat alatt mozgásban lévő részekhez.
- Ha a készülék bekapcsolva marad, miközben semmilyen program nincs használatban, automatikusan kikapcsol 5 perc után.
- Ez a készülék kizárólag háztartási használatra alkalmas. A gyártó nem vállal semmilyen kötelezettséget a helytelen vagy nem rendeltetésszerű használat miatt bekövetkezett esetleges károkért.

- **FIGYELMEZTETÉS:** A hőmegszakító véletlen visszaállítása miatti veszély elkerülése érdekében a készüléket nem szabad külső kapcsolóeszközzel, például időzítővel ellátni, vagy olyan áramkörhöz csatlakoztatni, amelyet rendszeresen bekapcsolnak és kikapcsolnak a közművek.
- **NE MŰKÖDTESSÉ FEDÉL NÉLKÜL.**

## RECEPTEK

Ha a többpengés blendert olyan összetevőkre, mint a hagyma és a mogorórhagyma aprítására használjuk, az összetevőket legfeljebb 2,5 cm-es kockákra vágjuk, a legjobb eredmény eléréséhez. A kemény textúrájú összetevők, mint például a sárgarépa és a zeller, nem javasoltak aprításra.

MAXIMÁLIS ÜZEMIDŐ	MAXIMÁLIS KAPACITÁS
1 min	500 ml

AJÁNLOTT TURMIXOLÁSI SEBESSÉG					
Receptek	Hozzávalók	Mennyiség		Idő	Fordulatszám
Nyers zöldség pürésítése	Sárgarépa	20-80	g	≤ 30 másodperc	2-as fokozat (maximális sebesség)
	Burgonya	20-80	g		
	Hagyma	20-80	g		
	Víz	60-120	g		
Ananász-sárgabarack turmix	Ananász szeletek	200	g	Program beállítása	2-as beállítás
	Száritott sárgabarack	20	g		
	Joghurt	250	g		

MULTIFUNKCIÓS APRÍTÁS			
Többfunkciós aprító maximális térfogata: 400 ml		Száras alapanyagok aprítása (max.): 30 másodperc	
Hozzávalók	Maximum Quantity	Idő	Fordulatszám
Kávé	60 g	20-30 másodperc	2-as beállítás
Száritott garnélarák	50 g	10 másodperc ON + 3 másodperc OFF (2-szer)	2-as beállítás
Száraz chili	20 g	10 másodperc ON + 3 másodperc OFF (2-szer)	2-as beállítás
Friss chili	50 g	10 másodperc ON + 3 másodperc OFF (2-szer)	2-as beállítás
Paprikamag	100 g	10 másodperc ON + 3 másodperc OFF (2-szer)	2-as beállítás
Száritott szardella	50 g	10 másodperc ON + 3 másodperc OFF (2-szer)	2-as beállítás
Vadrizs	100 g	10 másodperc ON + 3 másodperc OFF (2-szer)	2-as beállítás
Ötfele fűszer	50 g	10 másodperc ON + 3 másodperc OFF (2-szer)	2-as beállítás
Fokhagyma	50 g	5 másodperc ON + 3 másodperc OFF (5-szer)	2-as beállítás
Csonthéjasok	80 g	5-10 másodperc	2-as beállítás
Mandula	80 g	5-10 másodperc	2-as beállítás
Hagyma	100 g	5-10 másodperc	2-as beállítás
Hús (marha)	60 g	5-10 másodperc	2-as beállítás

## HIBAELHÁRÍTÁS

PROBLÉMA	OK	MEGOLDÁS
A turmixgép nem kapcsol be.	A tartály/az alapzat nincs megfelelően rögzítve.	Ellenőrizze, hogy az összes tartozék megfelelően helyezkedik-e el. <b>Figyelem! a tartályt csak úgy lehet az alapzatra tenni, hogy a fogantyúja a felhasználói felület felé néz.</b>
	Nem nyomta meg a be-/kikapcsoló gombot.	Ellenőrizze, hogy a Be/Ki gomb világít-e. Ha nem, nyomja meg a BE/KI gombot a turmixgép bekapcsolásához.
	A motor túlmelegedett. A kijelző villog.	Várjon, amíg a készülék le nem hűl, és amíg az összes gomb nem világít.
	A tápcsatlakozó nem csatlakozik megfelelően a fali aljzatba.	Ellenőrizze a tápcsatlakozó megfelelő csatlakoztatását, illetve próbálja más aljzatba csatlakoztatni azt.
	Áramkimaradás történt.	Várja meg az áramellátás helyreállítását.
	Működési probléma áll fenn.	Forduljon a szakszervizhez.
A motor működés közben leáll.		Ha leáll a motor, azonnal kapcsolja ki a turmixgépet, húzza ki a készüléket a hálózati aljzataból, és hagyja hűlni legalább 10 percig.
	A hozzávalók mérete túl nagy.	A keményebb gyümölcsöket és zöldségeket aprítsa fel maximum 1,8 cm <sup>2</sup> - 2,5 cm <sup>2</sup> méretű darabokra.
	Nem megfelelő hozzávalók.	A készülék rendeltetése italok előállítására. Adjon hozzá gyümölcsöt, zöldséget vagy hasonló terméket. Soha ne keverjen össze a hozzávalókat, például a tésztát, a burgonyát, a húsokat vagy hasonlókat a mini kancsóban.

## HULLADÉKKEZELÉS



Ez a szimbólum azt jelzi, hogy a készülékben akkumulátor van, ami nem helyezhető a háztartási hulladék közé.



A terméken, illetve annak csomagolásán látható szimbólum azt jelzi, hogy a készülék a szokásos háztartási hulladékoktól elkülönítve kezelendő. Kérjük, vigye el a terméket egy kijelölt gyűjtőhelyre, vagy az Electrolux egyik szervizközpontjába az akkumulátor és az elektromos alkatrészek biztonságos, szakszerű eltávolítása és megfelelő újrahasznosítása érdekében. Minden esetben tartsa be az elektromos készülékek és az újratölthető akkumulátorok elkülönített hulladékkezelésére vonatkozó nemzeti előírásokat.

Az Electrolux fenntartja a jogot termékei, valamint a közölt információk és műszaki adatok előzetes értesítés nélküli módosítására.

## ITALIANO

Grazie per aver scelto un prodotto Electrolux. Per ottenere i risultati migliori, usate sempre gli accessori e i ricambi originali Electrolux, in quanto sono stati realizzati appositamente per il vostro prodotto. Questo prodotto è stato progettato pensando alla protezione all'ambiente. Tutte le parti in plastica sono contrassegnate ai fini del riciclaggio.

### COMPONENTI

- |                                                                                         |                                            |
|-----------------------------------------------------------------------------------------|--------------------------------------------|
| A. Base del frullatore                                                                  | K. Barra di raffreddamento interna*        |
| B. Piedino a ventosa                                                                    | L. Caraffa multi-tritattutto*              |
| C. Tasto ON/OFF                                                                         | M. Lame multi-tritattutto*                 |
| D. Mini caraffa                                                                         | N. Base con gruppo lame multi-tritattutto* |
| E. Lame del frullatore                                                                  | O. Funzione tritaggiaccio                  |
| F. Base del gruppo lame del frullatore                                                  | P. Funzione Smoothie                       |
| G. Coperchio mini caraffa con foro di riempimento                                       | Q. Funzione Pulse                          |
| H. Bicchierino dosatore                                                                 |                                            |
| I. Borraccia take-away*                                                                 |                                            |
| J. Coperchio con beccuccio chiuso ermeticamente, e con pratico manico per il trasporto* |                                            |

\* Solo per alcuni modelli

Immagine sulla pagina 2-4

### OPERAZIONI PRELIMINARI

- 1** Prima di utilizzare l'apparecchiatura per la prima volta: rimuovere tutto il materiale dell'imballo quale plastica, adesivi o etichette che potrebbero trovarsi sulla base del frullatore, dei recipienti o sugli accessori. Pulire l'apparecchiatura e gli accessori; fare riferimento alle istruzioni: "Pulizia e Cura".
- 2** Preparare gli ingredienti: sciacquare accuratamente gli ingredienti. Tagliarli in pezzi da 4 a 6 e rimuovere possibili semi duri o grandi. Rimuovere la buccia spessa di frutta o verdura.
- 3** Sistemare le lame del frullatore (E) sulla base del gruppo lame del frullatore (F) e serrare la mini caraffa (D) finché non si blocca in posizione. Posizionare la caraffa così montata sulla base del frullatore (A) e ruotarla in senso orario finché non si blocca in posizione. (La caraffa può essere fissata in una sola posizione). Una volta bloccata, il simbolo **V** sulla caraffa deve essere allineato con il simbolo **^** sulla base del frullatore. Introdurre gli ingredienti nella caraffa. (Non superare le quantità massime indicate sulla caraffa).  
**ATTENZIONE** Posizionare sempre l'anello di sigillatura attorno alle lame del frullatore. Utilizzare esclusivamente anelli di sigillatura forniti da Electrolux!
- 4** Chiudere il coperchio allineando la leva sul coperchio con il manico della caraffa. Inserire il bicchierino dosatore. (È possibile aggiungere gli ingredienti tramite il foro di riempimento. Non rimuovere mai il bicchierino dosatore o il coperchio quando l'apparecchiatura è in funzione).  
**Attenzione:** non azionare mai il frullatore quando è vuoto. Per la lavorazione di liquidi caldi, vedere la fase 5.
- 5** Utilizzo di liquidi bollenti: Si consiglia di lasciare raffreddare i liquidi caldi (max. 90°C) prima di riempire la caraffa. Riempire il vaso frullatore solo a metà e avviare l'apparecchio a bassa velocità. **Il vaso frullatore può diventare molto caldo:** accertarsi di proteggere le mani e di lasciare fuoriuscire il vapore attraverso il foro di riempimento. **Riposizionare sempre il coperchio prima dell'uso.**
- 6** Avviare il frullatore: Attaccare la presa. Premere il tasto ON/OFF (C); i tasti si illuminano. Premere il tasto 1 (Lenta) o 2 (Veloce) per selezionare la velocità di lavorazione desiderata.
- 7** **Attenzione: tenere le mani e gli utensili lontano dal recipiente quando si frullano gli ingredienti.**  
**Attenzione!** Non avviare mai il frullatore vuoto; farlo potrebbe causare surriscaldamento e danni al prodotto.
- 8** Sono disponibili delle velocità preimpostate (1, 2), programmi ricette dedicati e la modalità Pulse tra cui scegliere. La velocità selezionata o il programma ricetta si illumina. Il frullatore resta in funzione fino al termine del programma. Per arrestare qualsiasi programma manualmente, premere un tasto qualunque.
- 9** Mediante il tasto Pulse è possibile mescolare gli ingredienti rapidamente e ottenere la consistenza desiderata. Premere il tasto Pulse (O) per accedere alla modalità Pulse. Il tasto Pulse e quelli della velocità lampeggiano. Premere 1 (Lenta) o 2 (Veloce) per usare la modalità Pulse a velocità differenti.
- 10** Il prodotto è fornito con diversi programmi ricetta. È possibile scegliere tra diverse funzioni: Tritaggiaccio (O) e Smoothies (P). Il frullatore si arresta automaticamente quando il programma è pronto.

## UTILIZZO DELLA BORRACCIA TAKE-AWAY\* (\*SOLO IN ALCUNI MODELLI)

- 11** **Introdurre gli ingredienti nella borraccia (I).** Posizionare le lame del frullatore (E) sull'estremità aperta della borraccia e serrare la base del gruppo lame frullatore (F) avvitandola alla borraccia. Capovolgere la borraccia. Premere la borraccia take-away assemblata sulla base del frullatore (A) e ruotarla in senso orario per bloccarla in posizione.

**Nota:** quando è bloccata, il simbolo  $\nabla$  sul gruppo lame del frullatore deve essere allineato con il simbolo  $\blacktriangle$  sulla base del frullatore.

**ATTENZIONE!** Le lame sono molto taglienti!

- 12** **La barra di raffreddamento interna mantiene i frullati freschi a lungo.** Svitare il tappo della barra di raffreddamento interna\* (K) e riempirla con acqua di rubinetto. Riavvitare il tappo sulla barra di raffreddamento interna e riporla nel congelatore finché l'acqua non si congela.

- 13** **Introdurre la barra di raffreddamento interna nella bottiglia del frullatore.** Versare la miscela fresca preparata nella borraccia take-away\* (I). Serrare il coperchio con beccuccio chiuso ermeticamente, e con pratico gancio da trasporto\* (J). La barra di raffreddamento interna può essere lavata in lavastoviglie.

## USO DEL MULTI-TRITATUTTO\* (\*SOLO IN ALCUNI MODELLI)

- 14** **Introdurre gli ingredienti nel recipiente del multi-tritatutto (L).** Posizionare le lame del multi-tritatutto (M) sull'estremità aperta del recipiente e serrare la base del gruppo lame del multi-tritatutto (N) avvitandola sul recipiente. Capovolgere il recipiente del multi-tritatutto. Premere il multi-tritatutto così assemblato sulla base del frullatore (A) e ruotarlo in senso orario per bloccarlo in posizione.

**Nota:** una volta bloccato, il simbolo  $\nabla$  sulla base del gruppo lame del multi-tritatutto deve essere allineato con il simbolo  $\blacktriangle$  sulla base del frullatore.

**ATTENZIONE!** Le lame sono molto taglienti!

## PULIZIA E MANUTENZIONE

- 15** **Pulizia rapida:** versare acqua calda nel vaso frullatore e aggiungere alcune gocce di detersivo. Mescolare acqua e detersivo premendo il tasto "Pulse" un paio di volte. Infine, sciacquare il vaso frullatore sotto l'acqua corrente.

**Nota:** Per evitare la formazione di screpolature sulla caraffa, sciacquare la caraffa sempre con acqua pulita subito dopo l'utilizzo, per evitare che le parti in plastica siano esposte agli effetti deterioranti in caso di contatto con oli essenziali o acidi. Sciacquare e pulire sempre la caraffa prima di metterla in lavastoviglie.

- 16** **Pulire accuratamente la base del frullatore e l'interfaccia:** spegnere il frullatore e scollegare il cavo di alimentazione. Asciugare la base del frullatore con un panno umido.



**Avvertenza:** non immergere l'alloggiamento, la spina o il cavo in acqua o in altri liquidi.

- 17** **Pulizia accurata del recipiente:** **Nota: il gruppo lame non è smontabile.** Rimuovere il coperchio e il dosatore. Sciacquare il gruppo lame con acqua e detersivo e disporre il coperchio, il dosatore e il recipiente nella lavastoviglie per una pulizia più accurata.

**Avvertenza! Maneggiare con estrema cautela: le lame sono molto affilate!**



Tutte le parti ad eccezione della base del frullatore possono essere lavate in lavastoviglie.

Vi auguriamo di fare buon uso del vostro nuovo elettrodomestico Electrolux.

## NORME DI SICUREZZA

Leggere attentamente le seguenti istruzioni prima di utilizzare l'apparecchio per la prima volta.

- L'apparecchio non deve essere utilizzato dai bambini. Tenere l'apparecchio ed il filo di alimentazione fuori dalla portata dei bambini. L'apparecchio non è destinato ad essere utilizzato da persone con ridotte capacità fisiche, sensoriali o mentali oppure con esperienza o competenze insufficienti, a meno che non siano sotto la supervisione di una persona responsabile o vengano istruiti adeguatamente in merito all'utilizzo sicuro dell'apparecchio, in modo da comprendere i rischi che esso comporta. Non lasciare che i bambini giochino con l'apparecchio.

- La pulizia e gli interventi di manutenzione non devono essere eseguiti dai bambini senza supervisione.
- L'apparecchio può essere collegato solo a una fonte di alimentazione con tensione e frequenza conformi alle specifiche riportate sulla targhetta delle caratteristiche.
- Non utilizzare l'apparecchio se
  - il cavo di alimentazione è danneggiato,
  - il rivestimento esterno è danneggiato.
- Se l'apparecchio o il cavo di alimentazione sono danneggiati, richiederne la sostituzione al produttore, a un suo agente dell'assistenza tecnica o a una persona egualmente qualificata per evitare rischi.
- Posizionare sempre l'apparecchio su una superficie piana e regolare.
- Scollegare sempre l'apparecchio dall'alimentazione di rete se viene lasciato incustodito o prima di procedere all'assemblaggio, al disassemblaggio o alla pulizia dei componenti.
- Non toccare le lame o i componenti con le mani o altri utensili mentre l'apparecchio è collegato all'alimentazione di rete.
- Le lame e i componenti sono molto affilati e possono procurare ferite!
-  Non immergere l'apparecchio in acqua o altri liquidi.
- Non superare la capacità massima di riempimento indicata sugli apparecchi.
- Non lavorare mai liquidi bollenti (al max 90 °C).
- Non utilizzare l'apparecchio per mescolare vernice. È un'operazione pericolosa che potrebbe provocare esplosioni!
- Non utilizzare mai l'apparecchio senza il coperchio.
- È consigliabile che il filo dell'alimentazione non venga a contatto con superfici calde o sporga sul bordo di tavoli o banconi.
- Non utilizzare mai accessori o parti realizzate da produttori terzi, che non siano consigliate o vendute: questi potrebbero comportare rischio di lesioni a persone.
- Non tritare sostanze dure o secche nella caraffa.
- Durante l'utilizzo del frullatore, mantenere le mani e gli utensili all'esterno in modo da ridurre al minimo il rischio di lesioni gravi alle persone e di danneggiamento del frullatore stesso.
- Assicurarsi che il frullatore sia spento prima di rimuoverlo dal supporto.
- Non tentare di rimuovere il gruppo lame.
- Prestare attenzione nel maneggiare le lame taglienti ed affilate, nello svuotare il recipiente e durante la pulizia.
- Prestare attenzione quando si versa del liquido caldo nell'apparecchio, poiché potrebbe esserne espulso a causa di un'emissione improvvisa di vapore.
- Spegnerne l'apparecchio e scollegarlo dall'alimentazione prima di avvicinarsi alle parti che si muovono durante l'utilizzo.
- Se il prodotto viene lasciato acceso senza utilizzare programmi o selezionare velocità,

si spegnerà automaticamente dopo 5 minuti.

- Questo apparecchio è concepito esclusivamente per uso domestico. Il produttore declina qualsiasi responsabilità per eventuali danni causati da uso improprio o non corretto.
- **ATTENZIONE:** al fine di evitare pericoli dovuti al ripristino accidentale del termostato, l'apparecchiatura non deve essere alimentata da un dispositivo di accensione esterno, come un timer e non deve essere collegata ad un circuito che si accende/spegne regolarmente.
- **NON AZIONARE SENZA INSERIRE IL COPERCHIO.**

#### RICETTE

Quando si utilizza il multi-tritatutto per sminuzzare ingredienti come cipolle e scalogni, tagliare gli ingredienti in cubetti non più grandi di 2,5 cm per ottenere i migliori risultati. Si consiglia di non introdurre ingredienti con una consistenza dura quali carote e sedano nel tritatutto.

DURATA MASSIMA DI FUNZIONAMENTO	CAPACITÀ MASSIMA
1 min	500 ml

DOSI E TEMPI DI PREPARAZIONE PER IL TRITATUTTO					
Ricetta	Ingredienti	Quantità		Durata	Velocità
Purea di verdure crude	Carote	20-80	g	30 sec	Impostazione 2 (velocità massima)
	Patate	20-80	g		
	Cipolle	20-80	g		
	Acqua	60-120	g		
Frullato di ananas-albicocche	Ananas a fette	200	g	Programma impostato	Impostazione 2
	Albicocche secche	20	g		
	Yogurt	250	g		

FUNZIONE TRITATUTTO			
Quantità massima per tazza multi-tritatutto: 400 ml		Durata massima di macinazione prodotti secchi: 30 sec.	
Ingredienti	Massima quantità	Durata	Velocità
Caffè	60 g	20-30 secondi	Impostazione 2
Gamberi secchi	50 g	10 secondi ON + 3 secondi OFF (2 volte)	Impostazione 2
Peperoncino essiccato	20 g	10 secondi ON + 3 secondi OFF (2 volte)	Impostazione 2
Peperoncino fresco	50 g	10 secondi ON + 3 secondi OFF (2 volte)	Impostazione 2
Grani di pepe	100 g	10 secondi ON + 3 secondi OFF (2 volte)	Impostazione 2
Acciughe essiccate	50 g	10 secondi ON + 3 secondi OFF (2 volte)	Impostazione 2
Riso crudo	100 g	10 secondi ON + 3 secondi OFF (2 volte)	Impostazione 2
Miscela di cinque spezie	50 g	10 secondi ON + 3 secondi OFF (2 volte)	Impostazione 2
Aglio	50 g	5 secondi ON + 3 secondi OFF (5 volte)	Impostazione 2
Noci	80 g	5-10 secondi	Impostazione 2
Mandorle	80 g	5-10 secondi	Impostazione 2
Cipolle	100 g	5-10 secondi	Impostazione 2
Carne (manzo)	60 g	5-10 secondi	Impostazione 2

## RICERCA ED ELIMINAZIONE DEI GUASTI

SINTOMO	CAUSA	SOLUZIONE
Il frullatore non si accende.	Il recipiente e la base non sono fissati correttamente.	Controllare se tutti i componenti sono posizionati correttamente. <b>Nota: il recipiente può essere posizionato sulla base solo con il manico rivolto verso l'interfaccia utente.</b>
	Il tasto ON/OFF non è stato premuto.	Assicurarsi che i tasti di controllo siano illuminati. In caso contrario, premere il tasto ON/OFF per attivare il frullatore.
	Il motore si è surriscaldato. Il display lampeggia.	Attendere che il prodotto si sia raffreddato e che tutti i pulsanti siano accesi.
	La spina non è collegata correttamente alla presa di corrente.	Verificare il collegamento della spina alla presa o provare con un'altra presa di rete.
	Mancanza di corrente.	Attendere il ripristino della corrente.
	Problema relativo al funzionamento.	Contattare l'assistenza autorizzata.
Il motore si blocca durante il funzionamento.		Se il motore si blocca, spegnere immediatamente il frullatore, scollegarlo dall'alimentazione e lasciarlo raffreddare per almeno 10 minuti.
	Gli ingredienti sono troppo grandi.	Tagliare la frutta e la verdura in pezzi non più grandi di 1,8 cm <sup>2</sup> - 2,5 cm <sup>2</sup> .
	Ingredienti non corretti.	L'apparecchiatura deve essere utilizzata per la preparazione di bevande. Aggiungere frutta, verdura o simili. Non mescolare mai ingredienti quali impasti, patate schiacciate, carne o simili nella mini caraffa.

## SMALTIMENTO



Il simbolo sul prodotto indica che il prodotto contiene una batteria che non deve essere smaltita con i normali rifiuti domestici.



Il simbolo sul prodotto o sulla confezione indica che il prodotto non deve essere considerato come un normale rifiuto domestico. Per riciclare il prodotto, riconsegnarlo ad un punto di raccolta ufficiale o ad un Centro di Assistenza Electrolux in grado di rimuovere e riciclare la batteria e le parti elettriche in modo sicuro e professionale. Rispettare le norme vigenti nel proprio Paese per quel che riguarda la raccolta differenziata di prodotti elettrici e batterie ricaricabili.

*Electrolux riserva il diritto di modificare i prodotti, le loro riguardanti informazioni e le loro specifiche senza preavviso.*



## LIETUVIŠKAI

Dėkojame, kad pasirinkote „Electrolux“ gaminį. Norėdami užtikrinti geriausias rezultatus, visuomet naudokite originalius „Electrolux“ priedus ir atsargines dalis. Jie sukurti specialiai Jūsų gaminiui. Šis gaminytis sukurtas galvojant apie aplinką. Visos plastikinės dalys yra paženklintos perdirbimo tikslais.

### SUDEDAMOSIOS DALYS

- |                                                              |                                  |
|--------------------------------------------------------------|----------------------------------|
| A. Trintuvo pagrindas                                        | K. Vėsinimo lazdelė*             |
| B. Prisisiurbiančios kojelės                                 | L. Smulkintuvo indas*            |
| C. ĮJUNGIMO / IŠJUNGIMO mygtukas                             | M. Smulkintuvo peiliai*          |
| D. Mažas indas                                               | N. Smulkintuvo peilių pagrindas* |
| E. Trintuvo peiliai                                          | O. Ledo smulkinimo funkcija      |
| F. Trintuvo peilių pagrindas                                 | P. Kokteilių plakimo funkcija    |
| G. Mažo indo dangtelis su pripildymo anga                    | Q. Pulsavimo funkcija            |
| H. Matavimo indelis                                          |                                  |
| I. Butelis išsinešti*                                        |                                  |
| J. Nuo išsiliejimų apsaugantis dangtelis su rankena nešimui* |                                  |

\* Tik tam tikruose modeliuose

### Paveikslėlis 2-4 puslapyje

### NAUDOJIMO PRADŽIA

- 1** **Prieš naudodami prietaisą pirmąkart:** nuimkite visas pakavimo medžiagas, t. y. plastiką, lipdukus ar žymas, kurios gali būti pritvirtintos prie trintuvo pagrindo, indų ar priedų. Išvalykite prietaisą ir priedus, žr. instrukcijas: „**Valymas ir priežiūra**“.
- 2** **Paruoškite sudedamąsias dalis:** kruopščiai nuplaukite vaisius ar daržoves. Supjaustykite juos į 4–6 dalis ir išimkite visas kietas ar didelės sėklas. Nulupkite nuo vaisių ar daržovių storą odelę.
- 3** Uždėkite trintuvo peilius (E) ant trintuvo peilių pagrindo (F) viršaus ir sukite mažą indą (D), kol jis tvirtai užsifiksuos savo vietoje. Uždėkite surinktą indą ant trintuvo pagrindo (A) ir sukite pagal laikrodžio rodyklę, kol jis užsifiksuos savo vietoje. (Indą galima padėti tik vienoje padėtyje). Užfiksavus ant indo esantis simbolis „**✓**“ turi susilygiuoti su simboliu „**Λ**“, esančiu ant trintuvo pagrindo. Sudėkite ingredientus į indą. (Neviršykite ant indo nurodyto maksimalaus lygio.)  
**Dėmesio!** Visada aplink trintuvo peilius uždėkite sandarinimo žiedą. Naudokite tik „Electrolux“ pateiktus sandarinimo žiedus!
- 4** **Uždarykite dangtelį, sulygiuodami dangtelio svirtelę su indo rankena. Įdėkite matavimo puodelį.** (Ingredientus galite sudėti pro pripildymo angą. Niekada neišimkite matavimo puodelio arba nenuimkite dangtelio, kai gaminytis veikia.)  
**Perspėjimas!** Niekada nepaleiskite tuščio trintuvo. Jei apdorojate karštus skysčius, skaitykite 5 žingsnį.
- 5** **Darbas su karštais skysčiais:** Patariame palaukti, kol karšti skysčiai atvės iki (maks. 90 °C), prieš pilant juos į indą. Pripildykite indą tik iki pusės ir pradėkite darbą lėtu greičiu. Maitinimo indas gali įkaisti – saugokite rankas ir saugokitės garų, išeinančių pro pripildymo angą. **Prieš naudodamiesi prietaisu visada uždėkite dangtį.**
- 6** **Paleiskite trintuvą: įkiškite kištuką į elektros lizdą.** Paspauskite ĮJUNGIMO / IŠJUNGIMO mygtuką (C), mygtukai bus apšviesti. Paspauskite 1 (mažas) arba 2 (didelis) mygtuką, kad pasirinktumėte norimą apdorojimo greitį.
- 7** **Uzmanību! Maitinimas laiką turiet rokas un virtuves piederumus attālāk no maitinšanas krūzes.**  
**Dėmesio!** Niekada nepaleiskite trintuvo tuščio, nes jis gali perkaisti ir gaminytis gali būti sugadintas.
- 8** **Jūs galite pasirinkti užprogramuotus greičius (1, 2), specialias receptų programas ir pulsavimo režimą.** Įsijiebs pasirinktas greitis arba recepto programa. Trintuvas veiks, kol bus baigta programa. Norėdami rankiniu būdu sustabdyti programą, paspauskite bet kurį mygtuką.
- 9** **Naudodami pulsavimo režimą, galite greitai sumaišyti ingredientus, kad gautumėte norimą konsistenciją.** Paspauskite pulsavimo mygtuką (Q), kad įjungtumėte pulsavimo režimą. Pradedama mirksėti pulsavimo ir greičio mygtukai. Paspauskite 1 (mažas) arba 2 (didelis) greitį, kad būtų pulsuojama skirtingais greičiais.
- 10** **Gaminys yra įvairių receptų programų.** Jūs galite pasirinkti įvairius receptus, pvz., ledo smulkinimas (O) ir tirštasis kokteilis (P). Trintuvas automatiškai sustos, kai programa bus paruošta.



## IŠSINEŠTI SKIRTO BUTELIO NAUDOJIMAS\* (\* TIK TAM TIKRI MODELIAI)

- 11** Sudėkite ingredientus į išsinešti skirtą butelį (I). Uždėkite trintuvo peilius (E) ant atviro indo krašto ir priveržkite trintuvo peilių pagrindą (F), sukdami jį ant indo. Apverskite išsinešti skirtą butelį. Užspauskite surinktą išsinešti skirtą butelį ant trintuvo pagrindo (A) ir sukite jį pagal laikrodžio rodyklę, kol užsifiksuos vietoje.  
**Pastaba:** užfiksavus ant trintuvo peilių mazgo esantis simbolis „✓“ turi susilygiuoti su simboliu „Λ“, esančiu ant trintuvo pagrindo.  
**Dėmesio!** Peiliai yra labai aštrūs!
- 12** Vėsinimo lazdelė ilgiau išlaiko tirštuosius kokteilius šaltus. Atsukite vėsinimo lazdelės dangtelį\* (K) ir pripildykite ją vandeniu iš čiaupo. Vėl užsukite dangtelį ant vėsinimo lazdelės ir įdėkite ją į šaldiklį, kol vanduo sušals.
- 13** Įdėkite užšaldytą vėsinimo lazdelę į kokteilio butelį. Supilkite ką tik paruoštą kokteilį į išsinešimo butelį\* (I). Uždėkite nuo išsiliejimo apsaugantį dangtelį su nešimo rankena\* (J). Vėsinimo lazdelę galima plauti indaplovėje.

## UNIVERSALIAUS SMULKINTUVO NAUDOJIMAS\* (\* TIK TAM TIKRI MODELIAI)

- 14** Sudėkite ingredientus į smulkintuvo indą (L). Uždėkite smulkintuvo peilius (M) ant atviro indo krašto ir priveržkite smulkintuvo peilių pagrindą (N), sukdami jį ant indo. Apverskite smulkintuvo indą. Užspauskite surinktą smulkintuvą ant trintuvo pagrindo (A) ir sukite jį pagal laikrodžio rodyklę, kol užsifiksuos vietoje.  
**Pastaba:** užfiksavus ant smulkintuvo peilių pagrindo esantis simbolis „✓“ turi susilygiuoti su simboliu „Λ“, esančiu ant trintuvo pagrindo.  
**Dėmesio!** Peiliai yra labai aštrūs!

## VALYMAS IR PRIEŽIŪRA

- 15** **Ātrā tīrīšana:** uzpildiet tvērtņi ar siltu ūdeni un pievienojiet nelielu daudzumu mazgāšanas līdzekļa. Sumaišykite vandenį ir ploviklį, porą kartų paspaudę pulsavimo mygtuką ir po to 2. Pēc tam noskalojiet tvērtņi tekošā ūdeni.  
**Ņemiet vērā:** *Lai krūze neieplaisātu, vienmēr skalojiet to ar tīru ūdeni tieši pēc lietošanas, tādējādi novēršot, ka uz plastmasas materiāla nonāk skābes un ēteriskās eļļas. Vienmēr izskalojiet krūzi; dariet to pat pirms ievietošanas trauku mazgājamā mašīnā.*
- 16** **Kruopstus trintuvo pagrindo ir sandūros valymas:** išjunkite trintuvą ir ištraukite maitinimo laidą iš maitinimo lizdo. Nuvalykite trintuvo pagrindą drėgna šluoste.  
 **Bridinājums!** Neiegremdējiet korpusu, kontaktdakšu un vadu ūdeni vai citā šķidrumā.
- 17** **Krūzes rūpīga tīrīšana. Ņemiet vērā! Asmeņu mehānisms nav noņemams.** Noņemiet vāku un mērkruzi. Skalojiet asmeņu mehānismu ūdeni un mazgāšanas šķidrumā un pēc tam vāciņu, mērkruzi un krūzi ievietojiet trauku mazgājamajā mašīnā rūpīgi izmazgāšanai.  
**Uzmanību!** Rikojieties piesardzīgi, jo asmeņi ir ļoti asi!  
 **ok** Visas daļis, išskyrus trintuvo pagrindą, galima plauti indaplovėje.

Naudokitės savo nauju „Electrolux“ gaminiu!

## SAUGOS PATARIMAS

Prieš pirmą kartą naudodami prietaisą atidžiai perskaitykite toliau pateiktas instrukcijas.

- Prietaisu negali naudotis vaikai. Prietaisą ir jo laidą laikykite vaikams nepasiekiamoje vietoje. Prietaisą gali naudoti asmenys su fizine, jutimine ar protine negalia arba asmenys neturintys patirties ir žinių, jei jie yra prižiūrimi ir jiems parodyta, kaip saugiai naudotis prietaisu ir paaiškinta, koks gali kilti pavojus. Negalima leisti vaikams žaisti su prietaisu.
- Neprižiūrimi vaikai negali atlikti valymo ir vartotojo priežiūros darbų.
- Prietaisas gali būti prijungtas tik prie maitinimo šaltinio, kurio įtampa ir dažnis atitinka duomenų plokštelėje pateiktas specifikacijas!
- Niekada nenaudokite ir neimkite prietaiso, jei:
  - pažeistas elektros maitinimo laidas,
  - pažeistas korpusas.

- Jei prietaisas arba elektros maitinimo laidas pažeistas, jį turi pakeisti gamintojas, gamintojo techninės priežiūros atstovas arba kitas kvalifikuotas asmuo, kad būtų išvengta pavojaus.
- Visada dėkite prietaisą ant plokščio, lygaus paviršiaus.
- Visada išjunkite prietaisą iš maitinimo lizdo, kai jo nenaudojate arba prieš jį surinkdami, išrinkdami arba valydami.
- Niekada ranka nelieskite asmenų, viduje esančių detalių arba bet kokių kitų įrankių, kai prietaisas įjungtas.
- Ašmenys ir viduje esančios detalės yra labai aštrūs! Pavojus susižeisti!
-  Nemerkite prietaiso į vandenį ar bet kokią kitą skystį.
- Neviršykite maksimalaus pripildymo tūrio, kaip nurodyta ant prietaisų.
- Niekada neapdorokite verdančių skysčių (maks. 90 °C).
- Nenaudokite šio prietaiso dažams maišyti. Pavojus, galimas sprogimas!
- Niekada nedirbkite prietaisu neuždėję dangtelio.
- Žiūrėkite, kad laidas neliestų karštų paviršių ir nekabotų ant stalo ar spintelės krašto.
- Niekada nenaudokite kitų gamintojų rekomenduojamų ar parduodamų priedų ar dalių, nes gali kilti susižalojimo pavojus.
- Inde netrinkite kietų ar sausų medžiagų.
- Kai naudojate prietaisu, nekiškite rankų ar įrankių į smulkintuvą, nes galima sunkiai susižaloti arba sugadinti smulkintuvą.
- Jei norite nukelti smulkintuvą nuo stovo, įsitikinkite, kad smulkintuvas išjungtas.
- Nebandykite išimti peiliukų įtaiso.
- Ištuštindami indą ir plaudami, būkite atsargūs, kad nesusižeistumėte į aštrius pjaustymo peilius.
- Būkite atsargūs, jei į prietaisą pilamas karštas skystis, nes jis gali ištekėti iš prietaiso dėl staigaus garavimo.
- Prieš liesdami dalis, kurios juda naudojant, išjunkite prietaisą ir atjunkite nuo elektros srovės.
- Jei gaminys paliekamas nenaudojant greičio ar programų, po 5 minučių jis automatiškai išsijungs.
- Šis prietaisas skirtas naudoti tik buityje. Gamintojas neprisiima jokios atsakomybės už galimą žalą, padarytą netinkamai naudojant prietaisą arba naudojant jį ne pagal paskirtį.
- **ĮSPĖJIMAS!** Norinti išvengti pavojaus dėl atsitiktinio šiluminio saugiklio išjungimo, šis prietaisas negali būti maitinamas per išoriškai įjungiamą prietaisą, pavyzdžiui, laikmatį, arba prijungtas prie grandinės, kurią reguliariai įjungia ir išjungia komunalinė įstaiga.
- **NEDIRBKITE NEUŽDĖJĘ DANGČIO.**

## RECEPTAI

Kai naudojate smulkintuvą, pavyzdžiui, svogūnams ir askaloniniams česnakams smulkinti, supjaustykite ingredientus ne didesniais kaip 2,5 cm kubeliais, kad gautumėte geriausius rezultatus. Nerekomenduojama smulkinti kietos tekstūros ingredientų, pavyzdžiui, morkų ir salierų.

MAKSIMALI APDOROJIMO TRUKMĖ	DIDŽIAUSIA GALIA
1 min	500 ml

REKOMENDUOJAMAS MAIŠYMO GREITIS					
Receptas	Ingredientai	Kiekis		Trukmė	Greitis
Šviežių daržovių piurė ruošimas	Morkos	20-80	g	30 s	2 nuostata (maksimalus greitis)
	Bulvės	20-80	g		
	Svogūnai	20-80	g		
	Vanduo	60-120	g		
Ananasų ir abrikosų kokteilis	Ananasas griežinėliais	200	g	Nustatyta programa	2 nuostata
	Džiovinti abrikosai	20	g		
	Jogurtas	250	g		

UNIVERSALUS SMULKINTUVO FUNKCIJA				
Maksimalus smulkintuvo puodelio tūris: 400 ml		Maksimali sauso malimo trukmė: 30 s		
Ingredientai	Maksimalus kiekis	Trukmė		Greitis
Kava	60 g	20-30 sekundžių		2 nuostata
Džiovintos krevetės	50 g	10 sekundžių ĮJUNGTA + 3 sekundės IŠJUNGTA (2 kartus)		2 nuostata
Džiovinti aitrieji pipirai	20 g	10 sekundžių ĮJUNGTA + 3 sekundės IŠJUNGTA (2 kartus)		2 nuostata
Švieži aitrieji pipirai	50 g	10 sekundžių ĮJUNGTA + 3 sekundės IŠJUNGTA (2 kartus)		2 nuostata
Pipirų žirneliai	100 g	10 sekundžių ĮJUNGTA + 3 sekundės IŠJUNGTA (2 kartus)		2 nuostata
Džiovintas ančiuvis	50 g	10 sekundžių ĮJUNGTA + 3 sekundės IŠJUNGTA (2 kartus)		2 nuostata
Neapdoroti ryžiai	100 g	10 sekundžių ĮJUNGTA + 3 sekundės IŠJUNGTA (2 kartus)		2 nuostata
Penki prieskoniai	50 g	10 sekundžių ĮJUNGTA + 3 sekundės IŠJUNGTA (2 kartus)		2 nuostata
Česnakas	50 g	5 sekundžių ĮJUNGTA + 3 sekundės IŠJUNGTA (5 kartus)		2 nuostata
Riešutai	80 g	5-10 sekundžių		2 nuostata
Migdolai	80 g	5-10 sekundžių		2 nuostata
Svogūnai	100 g	5-10 sekundžių		2 nuostata
Mėsa (jautiena)	60 g	5-10 sekundžių		2 nuostata

## TRIKIČIŲ ŠALINIMAS

POŽYMIŠ	PRIEŽASTIS	SPRENDIMAS
Maišiklis neįsijungia.	Indas / pagrindas pritvirtintas netinkamai.	Patikrinkite, ar visos dalys teisingai sudėtos. <b>Pastaba! Indą galima padėti tik ant pagrindo, rankeną nukreipus į naudotojo sąsają.</b>
	Nepaspaustas ĮJUNGIMO / IŠJUNGIMO mygtukas.	Patikrinkite, ar valdymo mygtukai šviečia. Jeigu ne, paspauskite ĮJUNGIMO / IŠJUNGIMO mygtuką trintuvui įjungti.
	Perkaito variklis. Ekranas mirksi.	Palaukite, kol gaminys atvės ir visi mygtukai bus apšviesti.
	Kištukas netinkamai įkištas į maitinimo lizdą.	Patikrinkite, ar kištukas įkištas į maitinimo lizdą, arba išmėginkite kitą maitinimo lizdą.
	Nutrauktas maitinimas.	Palaukite, kol maitinimas bus atnaujintas.
	Funkcinė problema.	Susisiekiite su įgaliotu aptarnavimo centru.
Prietaisui veikiant variklis sulėtėja.		Jei variklis pradėjo veikti lėčiau, nedelsdami išjunkite maišiklį, atjunkite prietaisą nuo maitinimo lizdo ir palikite jį atvėsti mažiausiai 10 minučių.
	Produktai per dideli.	Supjaustykite visus kietus vaisius ir daržoves į ne didesnius nei 1,8 cm <sup>2</sup> –2,5 cm <sup>2</sup> gabalėlius.
	Blogi produktai.	Prietaisas yra skirtas gėrimams ruošti. Pridėkite vaisių, daržovių ir t. t. Niekada nemaišykite tešlos, bulvių košės, mėsos ar pan. dalykų mažame inde.

## ŠALINIMAS



Šis ant gaminio esantis simbolis rodo, kad šiame gaminyje yra akumulatorius, kurio negalima šalinti su įprastomis buitinėmis atliekomis.



Šis ant gaminio arba jo pakuotės esantis simbolis reiškia, kad gaminyje netaikytinas buitinių atliekų šalinimas. Norėdami perdirbti savo gaminį, nuneškite jį į oficialų surinkimo punktą arba į „Electrolux“ aptarnavimo centrą, kur bus galima saugiai ir profesionaliai išimti ir perdirbti akumuliatorių ir elektrines dalis. Dėl atskiro elektros gaminių ir įkraunamų akumuliatorių surinkimo laikykitės savo šalyje galiojančių taisyklių.

„Electrolux“ pasilieka teisę be įspėjimo keisti gaminius, informaciją ir techninius duomenis.

## LATVIEŠU

Paldies, ka izvēlējāties Electrolux izstrādājumu. Labākam sniegunam izvēlieties oriģinālos Electrolux piederumus un rezerves daļas. Tie ir paredzēti tieši jūsu izstrādājumam. Šis izstrādājums veidots, domājot par apkārtējo vidi. Visas plastmasas daļas ir paredzētas pārstrādei.

### DARBA UZSĀKŠANA

- |                                                                               |                                               |
|-------------------------------------------------------------------------------|-----------------------------------------------|
| A. Blendera pamatne                                                           | K. Dzesēšanas stienis*                        |
| B. Fiksējoši piesūcekņi                                                       | L. Daudzfunkciju smalcinātāja trauks*         |
| C. Ieslēgšanas/izslēgšanas poga                                               | M. Daudzfunkciju smalcinātāja asmenis*        |
| D. Mazais trauks                                                              | N. Daudzfunkciju smalcinātāja asmeņa pamatne* |
| E. Blendera asmens                                                            | O. Ledus smalcināšanas funkcija               |
| F. Blendera asmens pamatne                                                    | P. Biezeņu funkcija                           |
| G. Mazās krūzes vāks ar uzpildīšanas atveri                                   | Q. Impulsu funkcija                           |
| H. Mērtrauks                                                                  |                                               |
| I. Līdzņemamā pudele*                                                         |                                               |
| J. Pret izšļakstīšanos nodrošināts vāciņš dzeršanai un rokturis pārnēsāšanai* |                                               |

\*Tikai atsevišķiem modeļiem

#### Attēls 2-4. lappusē

### DARBA SĀKŠANA

- 1** **Darbības, kas jāveic, pirms sākat izmantot ierīci:** Noņemiet visu iepakojumu, piemēram, plastmasu, uzlīmes vai birkas, kas var atrasties uz pamatnes, traukiem vai papildu elementiem. Izīrieti ierīci un papildu elementus, sk. norādījumus: *“Tīrīšana un apkope”*.
- 2** **Sagatavojiet sastāvdaļas:** Rūpīgi nomazgājiet sastāvdaļas. Sagrieziet sastāvdaļas 4 līdz 6 gabalos un izņemiet jebkādas cietas vai lielas sēklas. Noņemiet biezo mizu no augļiem vai dārzeņiem.
- 3** Uzlieciet blendera asmeni (E) uz blendera asmeņa pamatnes (F) un nostipriniet mazo trauku (D) līdz tas stingri ieslēdzas vietā. Uzlieciet salikto trauku uz blendera pamatnes (A) un grieziet pulksteņa rādītāju virzienā līdz tas ieslēdzas savā vietā. (Trauku iespējams novietot tikai vienā pozīcijā.) Kad tas ir nofiksēts, simbolam **✓** uz trauka jāasakan ar simbolu **▲** uz blendera pamatnes. Ievietojiet traukā sastāvdaļas. (Nepārsniedziet maksimālo uzpildes apjomu, kas norādīts uz ierīces.)  
**Uzmanību!** Vienmēr uzlieciet blīvgredzenu ap blendera asmeni. Izmantojiet tikai Electrolux nodrošinātos blīvgredzenus.
- 4** **Aizveriet vāku, salāgojot vāka sviru ar tvertnes rokturi. Ielieciet mērkrūzi.** (Jūs varat pievienot sastāvdaļas pa speciālo piltuvi. Kamēr ierīce darbojas, nekad nenoņemiet mērtrauku vai vāku.)  
**Uzmanību!** Nekad nedarbiniet tukšu blenderi. Darbam ar karstiem šķidrumiem skatiet 5. darbību.
- 5** **Karstu šķidrumu apstrāde:** Ieteicams atļaut karstiem šķidrumiem atdzist (maks. 90 °C) pirms krūzes piepildīšanas. Uzpildiet tvertni līdz pusei un sāciet šķidrumu apstrādi ar mazu ātrumu. **Blendera tvertne var uzkarst,** tāpēc aizsargājiet rokas un izvēdiniet tvaiku, izmantojot filtra atveri. **Pirms izmantošanas vienmēr jāuzliek vāks.**
- 6** **Ieslēdziet blenderi:** Pievienojiet to strāvas padevei. Nospiediet ON/OFF pogu (C), pogas iedegsies. Nospiediet 1 (lēns) vai 2 (ātrs), lai izvēlētos nepieciešamo smalcināšanas ātrumu.
- 7** **Uzmanību! Maisīšanas laikā turiet rokas un virtuves piederumus attālak no maisīšanas krūzes.**  
**Uzmanību!** Nekad nedarbiniet tukšu blenderi, jo tādejādi tas var pārkarst un tikt bojāts.
- 8** **Jūs varat izvēlēties no iepriekš iestatītiem ātrumiem (1, 2), gatavu recepšu programmām un puslēšanas režīma.** Izvēlētais ātrums vai receptes programma izgaismosies. Blenderis darbosies līdz programma ir pabeigta. Lai izslēgtu jebkuru programmu manuāli, nospiediet jebkuru pogu.
- 9** **Ar puslēšanas režīmu iespējams ātri sajaukt sastāvdaļas, lai iegūtu vēlamu konsistenci.** Lai ieslēgtu pulsēšanas režīmu, nospiediet pulsēšanas pogu (Q). Pulsēšanas režīma un ātruma iestatīšanas pogas sāk mirgot. Lai izmantotu pulsēšanas režīmu dažādos ātrumos, nospiediet 1 (lēns) vai 2 (ātrs).
- 10** **Produkta komplektācijā iekļautas arī dažādu recepšu pagatavošanai piemērotas programmas.** Jūs varat izvēlēties starp dažādām receptēm, kas ir ledus smalcināšana (O) un smūtijs (P). Blenderis automātiski izslēgsies, kad programma ir pabeigta.

**LĪDZŅEMAMĀS PUDELES\* IZMANTOŠANA\*** (\* TIKAI ATSEVIŠĶI MODEĻI)

- 11 Iepildiet sastāvdaļas līdzņemamajā pudelē(I). Uzlieciet blendera asmeni (E) uz tvertnes atvērtā gala un nostipriniet blendera asmens pamatni (F) uzskrūvējot to uz tvertnes. Apgrieziet līdzņemamo pudeli otrādi. Uzspiediet salikto līdzņemamo pudeli uz blendera pamatnes (A) un grieziet pulksteņa rādītāju virzienā līdz tā ieslēdzas savā vietā.

**Piezīme:** Kad tā ir nofiksēta, simbolam **V** uz smalcinātāja asmeņu bloka jāsaplūst ar simbolu **Λ** uz blendera pamatnes.

**Uzmanību!** Asmeņi ir ļoti asi!

- 12 Dzesēšanas nūjiņa saglabā smūtījumus vēsus ilgāku laiku. Atskrūvējiet dzesēšanas nūjas vāciņu\* (K) un uzpildiet to ar krāna ūdeni. Uzskrūvējiet atpakaļ dzesēšanas nūjas vāciņu un ielieciet to saldētavā, kamēr ūdens sasalst.

- 13 Ievietojiet sasalušo dzesēšanas stieni maisījuma pudelē. Ielejiet svaigi sagatavoto maisījumu pudelē, kuru var paņemt līdzi\* (I). Aizveriet no izlīšanas aizsargāto dzeramo vāciņu ar rokturi\* (J). Dzesēšanas stieni var mazgāt trauku mazgājamajā mašīnā.

**DAUDZFUNKCIJU DZIRNAVIŅU LIETOŠANA\*** (\* TIKAI ATSEVIŠĶI MODEĻI)

- 14 Iepildiet sastāvdaļas smalcinātāja traukā (L). Uzlieciet daudzfunkciju smalcinātāja asmeni (M) uz tvertnes atvērtā gala un nostipriniet blendera asmens pamatni (N) uzskrūvējot to uz tvertnes. Apgrieziet smalcinātāja trauku otrādi. Uzspiediet salikto daudzfunkcionālo smalcinātāju uz blendera pamatnes (A) un grieziet pulksteņa rādītāju virzienā līdz tā ieslēdzas savā vietā.

**Piezīme:** Kad tā ir nofiksēta, simbolam **V** uz daudzfunkcionālā smalcinātāja pamatnes jāsaplūst ar simbolu **Λ** uz blendera pamatnes.

**Uzmanību!** Asmeņi ir ļoti asi!

**TĪRĪŠANA UN APKOPE**

- 15 **Ātrā tīrīšana:** uzpildiet tvertni ar siltu ūdeni un pievienojiet nelielu daudzumu mazgāšanas līdzekļa. Sajauciet ūdeni ar mazgājamo līdzekli, pāris reizes nospiežot pulsēšanas pogu un 2 a. Pēc tam noskalojiet tvertni tekošā ūdenī.

**Ņemiet vērā:** Lai krūze neieplaisātu, vienmēr skalojiet to ar tīru ūdeni tieši pēc lietošanas, tādējādi novēršot, ka uz plastmasas materiāla nonāk skābes un ēteriskās eļļas. Vienmēr izskalojiet krūzi; dariet to pat pirms ievietošanas trauku mazgājamā mašīnā.

- 16 **Rūpīga blendera pamatnes un korpusa tīrīšana:** Izslēdziet blenderi un atvienojiet to no strāvas padeves. Noslaukiet motora korpusu ar mitru drānu.



**Bīdīnājums!** Neiegremdējiet korpusu, kontaktdakšu un vadu ūdenī vai citā šķidrumā.

- 17 **Krūzes rūpīga tīrīšana.** **Ņemiet vērā!** Asmeņu mehānisms nav noņemams. Noņemiet vāku un mērkrūzi. Skalojiet asmeņu mehānismu ūdenī un mazgāšanas šķidrumā un pēc tam vāciņu, mērkrūzi un krūzi ievietojiet trauku mazgājamajā mašīnā rūpīgai izmazgāšanai.

**Uzmanību!** Rikojieties piesardzīgi, jo asmeņi ir ļoti asi!



Visas daļas, izņemot blendera pamatni, ir mazgājamas trauku mazgājamajā mašīnā.

Izbaudiet savu jauno Electrolux izstrādājumu!

**IETEIKUMI DROŠĪBAI**

Pirms izmantotat ierīci pirmo reizi, uzmanīgi izlasiet tālāk minētos norādījumus.

- Prietaisu negali naudotis vaikai. Prietaisā ir jo laidā laikykite vaiks nepasiekiamoje vietoje. Prietaisā gali naudoti asmenys su fizine, jutimine ar protine negalia arba asmenys neturintys patirties ir žinių, jei jie yra prižiūrimi ir jiems parodyta, kaip saugiai naudotis prietaisu ir paaiškinta, koks gali kilti pavojus. Negalima leisti vaikas žaisti su prietaisu.
- Neprižiūrimi vaikai negali atlikti valymo ir vartotojo priežiūros darbų.
- Prietaisas gali būti prijungtas tik prie maitinimo šaltinio, kurio įtampa ir dažnis atitinka duomenų plokštelėje pateiktas specifikacijas!

- Niekada nenaudokite ir neimkite prietaiso, jei:
  - pažeistas elektros maitinimo laidas,
  - pažeistas korpusas.
- Jei prietaisas arba elektros maitinimo laidas pažeistas, jį turi pakeisti gamintojas, gamintojo techninės priežiūros atstovas arba kitas kvalifikuotas asmuo, kad būtų išvengta pavojaus.
- Visada dėkite prietaisą ant plokščio, lygaus paviršiaus.
- Visada išjunkite prietaisą iš maitinimo lizdo, kai jo nenaudojate arba prieš jį surinkdami, išrinkdami arba valydami.
- Niekada ranka nelieskite asmenų, viduje esančių detalių arba bet kokių kitų įrankių, kai prietaisas įjungtas.
- Asmenys ir viduje esančios detalės yra labai aštrūs! Pavojus susižeisti!
-  Nemerkite prietaiso į vandenį ar bet kokį kitą skystį.
- Neviršykite maksimalaus pripildymo tūrio, kaip nurodyta ant prietaisų.
- Niekada neapdorokite verdančių skysčių (maks. 90 °C).
- Nenaudokite šio prietaiso dažams maišyti. Pavojus, galimas sprogitimas!
- Niekada nedirbkite prietaisu neuždėję dangtelio.
- Žiūrėkite, kad laidas neliestų karštų paviršių ir nekabotų ant stalo ar spintelės krašto.
- Niekada nenaudokite kitų gamintojų rekomenduojamų ar parduodamų priedų ar dalių, nes gali kilti susižalojimo pavojus.
- Nesmalciniet traukė cietus vai sausus produktus.
- Kai naudojate prietaisu, neikiškite rankų ar įrankių į smulkintuvą, nes galima sunkiai susižaloti arba sugadinti smulkintuvą.
- Jei norite nukelti smulkintuvą nuo stovo, įsitikinkite, kad smulkintuvas išjungtas.
- Nebandykite išimti peiliukų įtaiso.
- Ištuštinami indą ir plaudami, būkite atsargūs, kad nesusižeistumėte į aštirus pjaustymo peilius.
- Būkite atsargūs, jei į prietaisą pilamas karštas skystis, nes jis gali ištekėti iš prietaiso dėl staigaus garavimo.
- Prieš liesdami dalis, kurios juda naudojant, išjunkite prietaisą ir atjunkite nuo elektros srovės.
- Jei gaminys paliekamas nenaudojant greičio ar programų, po 5 minučių jis automatiškai išsijungs.
- Šis prietaisas skirtas naudoti tik buityje. Gamintojas neprisiima jokios atsakomybės už galimą žalą, padarytą netinkamai naudojant prietaisą arba naudojant jį ne pagal paskirtį.
- BRĪDINĀJUMS: Lai novērstu bīstamību nevērīgas termālā automātiskā izslēdzēja atiestatīšanas rezultātā, ierīci nedrīkst barot caur ārējo komutācijas ierīci, piemēram, taimerī, vai pievienot sistēmai, kas tiek regulāri ieslēgta un izslēgta ar ar utilitprogrammu.
- **NEDIRBKITE NEUŽDĒJĒ DANGČIO.**



## RECETES

Izmantojot daudzfunkcionālo smalcinātāju, lai smalcinātu, piemēram, sīpolus vai šalotes sīpolus, sagrieziet sastāvdaļas nelielos (ne lielākos par 2,5 cm) kubiņos, lai iegūtu labāku rezultātu. Bļivas tekstūras sastāvdaļas, piemēram, burkāni vai selerijas, nav piemēroti šādai smalcināšanai.

MAKSIMĀLAIS SMALCINĀŠANAS LAIKS	MAKSIMĀLĀ KAPACITĀTE
1 min	500 ml

### IETEICAMĀIS BLENDERA DARBINĀŠANAS ĀTRUMS

Recepte	Sastāvdaļas	Daudzums		Laiks	Ātrums
Svaigu dārzeņu biezenis	Burkāni	20-80	g	30 s	2 iestatījums (maksimālais ātrums)
	Kartupeļi	20-80	g		
	Sīpoli	20-80	g		
	Ūdens	60-120	g		
Ananāsu-aprikožu dzēriens	Ananāss ripiņās	200	g	Programmas iestatījumi	2. iestatījums
	Žāvētas aprikozes	20	g		
	Jogurts	250	g		

### DAUDZFUNKCIJU DZIRNAVIŅU FUNKCIJA

Maksimālais daudzfunkciju smalcinātāja krūzes tilpums: 400 ml		Maksimālais sausās smalcināšanas laiks: 30 sek.		
Sastāvdaļas	Maksimālais daudzums	Laiks	Ātrums	
Kafija	60 g	20-30 sekundes	2. iestatījums	
Kaltētas garšvielas	50 g	10 sekundes darbojas + 3 sekundes izslēgts (2 reizes)	2. iestatījums	
Žāvēts čili	20 g	10 sekundes darbojas + 3 sekundes izslēgts (2 reizes)	2. iestatījums	
Svaigs čili	50 g	10 sekundes darbojas + 3 sekundes izslēgts (2 reizes)	2. iestatījums	
Graudu pipari	100 g	10 sekundes darbojas + 3 sekundes izslēgts (2 reizes)	2. iestatījums	
Kaltēti anšovi	50 g	10 sekundes darbojas + 3 sekundes izslēgts (2 reizes)	2. iestatījums	
Nevārīti rīsi	100 g	10 sekundes darbojas + 3 sekundes izslēgts (2 reizes)	2. iestatījums	
Piecas garšvielas	50 g	10 sekundes darbojas + 3 sekundes izslēgts (2 reizes)	2. iestatījums	
Ķiploki	50 g	5 sekundes darbojas + 3 sekundes izslēgts (5 reizes)	2. iestatījums	
Rieksti	80 g	5-10 sekundes	2. iestatījums	
Mandeles	80 g	5-10 sekundes	2. iestatījums	
Sīpoli	100 g	5-10 sekundes	2. iestatījums	
Gaļa (liellopu gaļa)	60 g	5-10 sekundes	2. iestatījums	

## DARBĪBAS TRAUČĒJUMU NOVĒRŠANA

DARBĪBAS TRAUČĒJUMS	ĪEMESLS	RISINĀJUMS
Blenderi nevar ieslēgt.	Krūze/pamatne nav atbilstoši fiksēta.	Pārbaudiet, vai visi komponenti ir pareizajā vietā. <b>Ņemiet vērā! Krūzi var novietot uz pamatnes tikai ar rokturi lietotāja interfeisa virzienā.</b>
	Ieslēgšanas/izslēgšanas poga nav nospiesta.	Pārliecinieties, ka ir izgaismotas vadības pogas. Ja nav, nospiediet ieslēgšanas/izslēgšanas pogu, lai ieslēgtu blenderi.
	Motors ir pārkaris. Displejs mirgo.	Uzgaidiet līdz izstrādājums ir atdzisis un visas pogas deg.
	Kontaktspraudnis nav pareizi pieslēgts strāvas rozetei.	Pārbaudiet kontaktspraudņa pieslēgumu strāvas rozetei vai izmantojiet citu strāvas rozeti.
	Strāvas padeves traucējums.	Uzgaidiet, kamēr strāvas padeves traucējumi tiks novērsti.
	Funkcionāls traucējums.	Sazinieties ar pilnvarotu tehniskās apkopes dienestu.
Eksploatācijas laikā motors apstājas.		Ja motors apstājas, nekavējoties izslēdziet blenderi, atvienojiet ierīci no strāvas padeves avota un ļaujiet tai atdzist vismaz 10 minūtes.
	Sastāvdaļas ir pārāk lielas.	Sagrieziet visus cietos augļus un dārzeņus gabaliņos, kas nav lielāki par 1,8 cm <sup>2</sup> –2,5 cm <sup>2</sup> .
	Nepareizas sastāvdaļas.	Ierīce ir paredzēta dzērienu pagatavošanai. Pievienojiet augļus, dārzeņus vai līdzīgas sastāvdaļas. Mazajā traukā nekad nejauciet tādas sastāvdaļas kā mīklu, kartupeļu biežputru, gaļu vai līdzīgus produktus.

## IERĪCES UTILIZĀCIJA



Šis simbols uz izstrādājuma norāda to, ka tas satur baterijas, kuras nedrīkst izmest kopā ar mājāsaimniecības atkritumiem.



Šis simbols uz izstrādājuma vai tā iepakojuma norāda to, ka pret šo izstrādājumu nedrīkst attiekties kā pret mājāsaimniecības atkritumu. Lai utilizētu šo ierīci, nododiet to oficiālā savākšanas punktā vai Electrolux pakalpojumu centrā, kurā tiks izņemtas un utilizētas baterijas un elektriskās detaļas drošā un profesionālā veidā. Ievērojiet savas valsts noteikumus attiecībā uz atsevišķu elektrisko detaļu un uzlādējamo bateriju nodošanu.

*Electrolux patur tiesības izmainīt izstrādājumus, informāciju vai tehniskos datus bez iepriekšēja brīdinājuma.*

## NORSK

Takk for at du velger et Electrolux-produkt. For å sikre de beste resultatene, må du alltid bruke originale tilbehør og reservedeler fra Electrolux. De er spesielt designet for produktet ditt. Dette produktet er utformet med miljøet i tankene. Alle plastdeler er merket for resirkuleringsformål.

### KOMPONENTER

- |                                           |                              |
|-------------------------------------------|------------------------------|
| A. Blendersokkel                          | K. Kjølepinne*               |
| B. Sugeføtter                             | L. Multikutterbeholder*      |
| C. PÅ/AV-knapp                            | M. Multikutterblad*          |
| D. Minikanne                              | N. Knivbase til multikutter* |
| E. Blenderkniv                            | O. Funksjon for isknusing    |
| F. Blenderknivbase                        | P. Smoothie-funksjon         |
| G. Lokk med hull til minikanne            | Q. Pulsfunksjon              |
| H. Målekopp                               |                              |
| I. Drikkeflaske*                          |                              |
| J. Lokk med bærehåndtak til drikkeflaske* |                              |

\* Kun enkelte modeller

### Bilde side 2-4

### SLIK KOMMER DU I GANG

- Innen apparatet tas i bruk første gang:** Fjern all emballasje som plast, klistremerker og etiketter som kan være festet til apparatet, beholdere eller tilbehør. Rengjør apparatet og tilbehøret, se instruksjoner for: **“Rengjøring og vedlikehold”**.
- Forbered ingrediensene:** Skyll ingrediensene godt. Kutt ingrediensene i 4 til 6 biter og fjern harde eller store frø. Fjern tykt skall fra frukt eller grønnsaker.
- Plasser blenderkniven (E) på toppen av blenderknivens base (F), og skru til minikannen (D) til den låses i posisjon. Plasser den monterte kannen på blendersokkelen (A) og vri den med klokka til den låses i posisjon. (Kannen kan kun plasseres i én posisjon). Når låst i posisjon, skal symbolet **∇** på kannen være på linje med symbolet **▲** på blendersokkelen. Legg ingrediensene i kannen. (Ikke overskrid maksimalnivået som er angitt på kannen.)  
**Forsiktig!** Husk alltid å plassere tetningsringen rundt blenderkniven. Bruk utelukkende tetningsringer levert av Electrolux!
- Lukk lokket ved å plassere spaken på lokket med håndtaket på kannen. Sett i målebegeret.** (Du kan legge til ingredienser gjennom hullet i lokket. Fjern ikke målekoppen eller lokket mens produktet er i gang.)  
**Let op!** La de blender nooit draaien als deze leeg is. Als u warme vloeistoffen bereidtd, zie stap 5.
- Bruke varme væsker:** Vi anbefaler at du lar varme væsker avkjøles (maks 90 °C) før du fyller muggen. Fyll muggen halvveis opp, og start blenderen på lav hastighet. **Muggen på blenderen kan bli svært varm** – pass på at du beskytter hendene dine og lar damp slippe ut gjennom påfyllingshullet. **Sett alltid på lokket igjen før bruk.**
- Starte blenderen:** Koble støpselet til en stikkontakt. Trykk på PÅ/AV-knappen (C). Knappene lyser. Trykk på 1- (lav) eller 2-knappen (høy) for å velge ønsket blandehastighet.
- Forsiktig! Ikke putt hender eller redskap i mikserkannen når du mikser.**  
**Forsiktig!** Blenderen skal aldri kjøres uten innhold. Hvis du kjører en tom blender, kan det medføre overoppheting og skade på produktet.
- Du kan velge mellom forhåndsinnstilte hastigheter (1, 2), egne oppskriftsprogrammer og pulsmodus.** Valgt hastighet eller oppskriftsprogram lyser opp. Blenderen kjører inntil programmet er fullført. Alle programmer kan stanses manuelt ved å trykke på en vilkårlig knapp.
- Med pulsknappen kan du blande ingrediensene kort, slik at de får ønsket konsistens.** Trykk på pulsknappen (Q) for å gå til pulsmodus. Puls- og hastighetsknappene begynner å blinke. Trykk på 1 (lav) eller 2 (høy) for å bruke pulsmodus i ulike hastigheter.
- Produktet leveres med en rekke oppskriftsprogrammer.** Du kan velge mellom flere oppskrifter: isknusing (O) og smoothies (P). Blenderen stanser automatisk når programmet er ferdig.

## BRUKE DRIKKEFLASKEN\* (\* KUN PÅ NOEN MODELLER)

- 11 Fyll ingrediensene i drikkeflasken (I). Plasser blenderkniven (E) i åpningen på flasken og fest blenderknivbasen (F) ved å skru den fast på flasken. Vend drikkeflasken opp-ned. Trykk den monterte drikkeflasken ned på blendersokkelen (A) og roter den med urviserne til den låses med et klikk.  
**Merk:** I låst posisjon er symbolet **V** på knivbasen på linje med symbolet **Λ** på blendersokkelen.  
**Forsiktig!** Knivbladene er svært skarpe!
- 12 Kjølepinnen gjør at smoothien holder seg kald lenger. Skru av hetten på kjølepinnen\* (K) og fyll den med vann. Skru hetten på plass på kjølepinnen igjen og legg den i fryseren helt til vannet fryser til is.
- 13 Plasser den frosne kjølepinnen i drikkeflasken. Hell den nylagde blandingen over i drikkeflasken\* (I). Fest drikkelokket med bærehåndtak\* (J). Kjølepinnen kan vaskes i oppvaskmaskin.

## BRUK AV MULTIHAKKEREN\* (\* KUN PÅ NOEN MODELLER)

- 14 Legg ingrediensene i multikutterbeholderen (L). Plasser multikutterknivene (M) i åpningen på beholderen og fest multikutterknivbasen (N) ved å skru den fast på beholderen. Snu multikutterbeholderen opp-ned. Trykk den monterte multikutterenheten ned på blendersokkelen (A) og roter den med urviserne til den låses med et klikk.  
**Merk:** I låst posisjon er symbolet **V** på multikutterenheten på linje med symbolet **Λ** på blendersokkelen.  
**Forsiktig!** Knivbladene er svært skarpe!

## RENGJØRING OG VEDLIKEHOLD

- 15 **Rask rengjøring:** Hell varmt vann i muggen, og tilsett et par dråper oppvaskmiddel. Bland vann og rengjøringsmiddel ved å trykke på pulsknappen et par ganger. Skyll muggen i rennende vann.  
**Merk:** For å hindre krakelering i kannen må den alltid skylles i vann etter bruk, slik at ikke plasten blir påvirket av syrer eller eteriske oljer. Skyll alltid glasset rent – selv før du setter det i oppvaskmaskinen.

- 16 **Grundig rengjøring av blendersokkelen og displayet:** Slå av blenderen og trekk ut støpselet. Tørk av blendersokkelen med en fuktet klut.



**Advarsel!** Senk aldri huset, støpselet eller ledningen ned i vann eller annen væske.

- 17 **Grundig rengjøring av kannen:** **Merk: Knivenheten kan ikke fjernes.** Fjern lokket og målebegeret. Skyll knivenheten i vann og oppvaskmiddel og plasser lokket, målebegeret og kannen i oppvaskmaskinen for grundig rengjøring.

**Forsiktig!** Behandle forsiktig – bladene er svært skarpe.



Alle deler unntatt blendersokkelen kan vaskes i oppvaskmaskin.

Nyt ditt nye Electrolux-produkt!

## SIKKERHETSÅD

Les følgende anvisninger nøye før du bruker apparatet for første gang.

- Dette produktet skal ikke brukes av barn. Oppbevar produktet og ledningen utilgjengelig for barn. Produktet kan brukes av personer med redusert fysisk, sansemessig eller mental kapasitet eller manglende erfaring og kunnskap hvis de er under tilsyn eller er instruert i trygg bruk av apparatet og forstår farene som er involvert. Barn må ikke leke med produktet.
- Rengjøring og vedlikehold skal ikke gjøres av barn med mindre de har tilsyn.
- Apparatet kan bare kobles til en strømkilde med samme spenning og frekvens som er angitt på typeskiltet!
- Ikke bruk eller løft apparatet hvis
  - strømledningen er skadet
  - huset er skadet
- Hvis apparatet eller strømledningen er skadet, må de skiftes av produsenten, et autorisert servicesenter eller en tilsvarende kvalifisert person for å unngå fare.

- Apparatet skal alltid plasseres på et plant og jevnt underlag.
- Koble alltid apparatet fra stikkkontakten hvis det står uten tilsyn, eller før montering, demontering eller rengjøring.
- Du må aldri ta på bladene eller innsatsene med hånden eller et verktøy når apparatet er koblet til strømmettet.
- Bladene og innsatsene er svært skarpe! Fare for skade.
-  Ikke senk apparatet i vann eller andre væsker.
- Ikke overskrid det maksimale påfyllingsvolumet som er merket på apparatene.
- Aldri tilbered kokende væske (maks 90 °C).
- Ikke bruk apparatet til å blande maling. Fare, kan resultere i eksplosjon.
- Ikke bruk apparatet uten lokk.
- La ikke strømledningen berøre varme overflater eller henge over kanten på bordet eller kjøkkenbenken.
- Bruk aldri tilbehør eller deler fra andre produsenter som ikke er anbefalt for produktet eller leveres med det. Det kan føre til fare for personskade.
- Mal ikke harde eller tørre ingredienser i kannen.
- Hold hender og redskaper ute av blenderen mens den er i bruk, for å redusere faren for alvorlig personskade eller skade på blenderen.
- Kontroller at blenderen er slått av før den fjernes fra holderen.
- Ikke forsøk å fjerne knivenheten.
- Vær forsiktig når du håndterer de skarpe knivene, tømmer kannen og når du rengjør mikseren.
- Vær forsiktig hvis du heller varm væske i apparatet, siden varm væske kan sprute ut grunnet dampopphoping.
- Slå av apparatet og koble det fra stikkkontakten før du kommer nær deler som beveger seg i bruk.
- Hvis produktet forlattes påslått uten at det brukes, slås det av automatisk etter 5 minutter.
- Dette apparatet er bare beregnet på husholdningsbruk. Produsenten påtar seg ikke erstatningsansvar for eventuelle skader som følge av upassende eller feilaktig bruk.
- For å unngå farlige situasjoner som følge av utilsiktet nullstilling av utkoplingsfunksjonen for overoppheting, må ikke dette produktet tilføres strøm gjennom en ekstern bryterenhet, for eksempel en tidsbryter, eller koples til en krets som regelmessig slås av og på av elektrisitetsverket.
- IKKE BRUK UTEN AT DEKSELET ER PÅ Plass.

## OPPSKRIFTER

Når du bruker multikutteren til å hakke ingredienser som løk og sjalottløk, kutt ingrediensene i kuber ikke større enn 2,5 cm for å få det beste resultatet. Ingredienser med grove teksturer som gulrot og selleri anbefales ikke til hakking.

MAKSIMAL BEHANDLINGTID	MAKSIMAL KAPASITET
1 min	500 ml

ANBEFALT BLANDINGSHASTIGHET					
Oppskrift	Ingredienser	Antall		Tid	Hastighet
Mose rå grønnsaker	Gulrøtter	20-80	g	30 s	Innstilling 2 (maks. hastighet)
	Poteter	20-80	g		
	Løk	20-80	g		
	Vann	60-120	g		
Ananas og aprikos smoothie	Ananas i biter	200	g	Programinnstilling	Innstilling 2
	Tørkede aprikoser	20	g		
	Yoghurt	250	g		

MULTIHAKKERFUNKSJON			
Maksimalt volum for multikutterbeholder: 400 ml		Maksimal tid for tørrmaling/kverning: 30 s	
Ingredienser	Maksimal mengde	Tid	Hastighet
Kaffe	60 g	20-30 sekunder	Innstilling 2
Tørkede reker	50 g	10 sekunder PÅ + 3 sekunder AV (2 ganger)	Innstilling 2
Tørket chili	20 g	10 sekunder PÅ + 3 sekunder AV (2 ganger)	Innstilling 2
Fersk chili	50 g	10 sekunder PÅ + 3 sekunder AV (2 ganger)	Innstilling 2
Pepperkorn	100 g	10 sekunder PÅ + 3 sekunder AV (2 ganger)	Innstilling 2
Tørket ansjos	50 g	10 sekunder PÅ + 3 sekunder AV (2 ganger)	Innstilling 2
Ukokt ris	100 g	10 sekunder PÅ + 3 sekunder AV (2 ganger)	Innstilling 2
Allehåndekrydder	50 g	10 sekunder PÅ + 3 sekunder AV (2 ganger)	Innstilling 2
Hvitløk	50 g	5 sekunder PÅ + 3 sekunder AV (2 ganger)	Innstilling 2
Nøtter	80 g	5-10 sekunder	Innstilling 2
Mandler	80 g	5-10 sekunder	Innstilling 2
Løk	100 g	5-10 sekunder	Innstilling 2
Kjøtt (Biff)	60 g	5-10 sekunder	Innstilling 2

## FEILSØKING

SYMPTOM	ÅRSAK	LØSNING
Blenderen slår seg ikke på.	Kannen/sokkelen er ikke riktig montert.	Sjekk om alle komponentene er riktig plassert. <b>Merk! Kannen kan bare plasseres på sokkelen med håndtaket vendt mot knappene.</b>
	PÅ/AV-knappen er ikke trykket inn.	Kontroller at knappene lyser. Hvis ikke, må du trykke på PÅ/AV-knappen for å slå blenderen på.
	Motoren er overopphetet. Displayet blinker.	Vent til produktet er avkjølt og alle knappene lyser.
	Støpselet er ikke ordentlig koblet til stikkontakten.	Kontroller om støpselet er koblet til stikkontakten, eller prøv en annen kontakt.
	Strømbrydd.	Vent til strømmen er tilbake.
	Funksjonelt problem.	Kontakt autorisert servicesenter.
Motoren stopper opp under bruk.		Hvis motoren stopper opp, må du umiddelbart slå av mikseren, trekke ut støpselet og la apparatet avkjøles i minst 10 minutter.
	Ingrediensene er for store.	Harde frukter og grønnsaker må kuttes i biter som ikke er større enn 1,8 til 2,5 cm <sup>2</sup> .
	Feil ingredienser.	Blenderens tiltenkte bruk er å lage drikke. Benytt frukt, grønnsaker eller lignende. Aldri bland ingredienser som deig, potetmos, kjøtt eller lignende i minikannen.

## AVHENDING



Dette symbolet på produktet indikerer at dette produktet inneholder et batteri som ikke skal kastes med vanlig husholdningsavfall.



Dette symbolet på produktet eller på emballasjen forteller at dette produktet ikke må behandles som vanlig husholdningsavfall. For å resirkulere produktet, ta det til et offisielt innsamlingssted eller til et Electrolux servicesenter som kan fjerne og resirkulere batteriet og elektriske deler på en trygg og profesjonell måte. Følg landets regler for separat innsamling av elektriske produkter og oppladbare batterier.

*Electrolux forbeholder seg retten til å endre produkter, informasjon og spesifikasjoner uten varsel.*

## POLSKI

Dziękujemy za wybór produktu Electrolux. Aby uzyskać najlepsze efekty, należy zawsze używać oryginalnych akcesoriów i części zamiennych firmy Electrolux. Zostały one zaprojektowane specjalnie do tego produktu. Ten produkt zaprojektowano z myślą o ekologii. Wszystkie części z tworzyw sztucznych oznaczono jako nadające się do recyklingu.

### ELEMENTY

- |                                                                                    |                                   |
|------------------------------------------------------------------------------------|-----------------------------------|
| A. Podstawa blendera                                                               | K. Wkładka chłodząca*             |
| B. Przyssawka                                                                      | L. Pojemnik rozdrabniacza*        |
| C. Przycisk wł./wyl.                                                               | M. Ostrze rozdrabniacza*          |
| D. Pojemnik mini                                                                   | N. Podstawa ostrza rozdrabniacza* |
| E. Ostrze blendera                                                                 | O. Funkcja kruszenia lodu         |
| F. Podstawa ostrza blendera                                                        | P. Funkcja Koktajl                |
| G. Pokrywa pojemnika mini z otworem wlewowym                                       | Q. Funkcja pracy pulsacyjnej      |
| H. Miarka                                                                          |                                   |
| I. Butelka podróżna*                                                               |                                   |
| J. Pokrywka do picia z zabezpieczeniem przed rozlewaniem i rączką do przenoszenia* |                                   |

\*Wylącznie niektóre modele

Rysunek strona 2-4

### ROZPOCZĘCIE UŻYTKOWANIA

- 1** **Przed pierwszym użyciem urządzenia:** Należy usunąć wszystkie elementy opakowania, folię, etykiety, naklejki lub zawieszki, które mogą być przymocowane do podstawy blendera, misek lub nasadek. Umyć urządzenie i akcesoria, a następnie zapoznać się z instrukcją „**Czyszczenie i konserwacja**”.
- 2** **Przygotowanie składników:** Dokładnie umyć składniki. Pokroić je na 4–6 kawałków i usunąć twarde lub duże pestki. Usunąć twarde skórki owoców lub warzyw.
- 3** Umieścić ostrze blendera (E) na górze podstawy ostrza blendera (F) i dokręcić pojemnik mini (D), aż się zablokuje. Umieścić złożony pojemnik na podstawie blendera (A) i obrócić w prawo, aż do zablokowania. (Pojemnik można ustawić tylko w jednym położeniu). Urządzenie jest zablokowane, gdy symbol **✓** na pojemniku jest wyrównany z symbolem **∧** na podstawie blendera. Włożyć składniki do pojemnika. (Nie napełniać pojemnika powyżej oznaczenia maksymalnej pojemności).  
**Przeostrożenie!** Pierścieni uszczelniających należy zawsze zakładać na ostrze blendera. Należy wyłącznie używać pierścieni uszczelniających Electrolux!
- 4** **Zamknąć pokrywę, wyrównując dźwignię na pokrywie z uchwytem pojemnika. Włożyć miarkę.** (Można dodawać składniki przez otwór do napełniania. Nie wolno zdejmować miarki ani pokrywy, gdy urządzenie jest uruchomione).  
**Uwaga!** Nie włączać pustego miksera kielichowego. Przed miksowaniem gorących cieczy należy zapoznać się z treścią punktu 5.
- 5** **Przygotowywanie gorących płynów:** Zaleca się, aby gorące płyny ostygły (maks. 90°C) przed waniem ich do dzbanka. Napełnij dzbanek tylko do połowy i rozpocznij mieszanie na małej prędkości. **Dzbanek blendera może się silnie rozgrzać** – zachowaj ostrożność, chroniąc ręce i umożliwiając wydostawanie się pary przez otwór do napełniania. **Zawsze zakładaj pokrywę przed użyciem.**
- 6** **Włączyć blender:** Podłączyć wtyczkę przewodu zasilającego do gniazda elektrycznego. Nacisnąć przycisk wł./wyl. (C). Przyciski zaświecą się. Nacisnąć przycisk 1 (niskie obroty) lub 2 (wysokie obroty), aby wybrać wymaganą prędkość pracy urządzenia.
- 7** **Uwaga! Podczas miksowania nie wolno wkładać rąk ani narzędzi do wnętrza dzbanka.**  
**Przeostrożenie!** Nie wolno uruchamiać pustego blendera. Uruchomienie pustego blendera może doprowadzić do jego przegrzania i uszkodzenia.
- 8** **Użytkownik ma do wyboru zalecane prędkości (1, 2), dedykowane programy receptur oraz tryb pulsacyjny.** Wybrana prędkość lub program receptury zostanie podświetlony. Blender będzie działał aż do zakończenia programu. Aby zatrzymać program ręcznie, należy nacisnąć dowolny przycisk.
- 9** **Tryb pulsacyjny umożliwi szybkie wymieszanie składników w celu uzyskania wymaganej konsystencji.** Nacisnąć przycisk trybu pulsacyjnego (Q), aby przejść do trybu pulsacyjnego. Przycisk trybu pulsacyjnego i przyciski prędkości zaczną migać. Nacisnąć przycisk 1 (niskie obroty) lub 2 (wysokie obroty), aby zapewnić pracę pulsacyjną z różnymi prędkościami.



- 10 **W urządzeniu można wybrać różne programy.** Do wyboru jest kilka programów, jak kruszenie lodu (O) i smoothie (P). Blender wyłączy się automatycznie po zakończeniu programu.

### UŻYWANIE PRZENOŚNEJ BUTELKI\* (\* TYLKO NIEKTÓRE MODELE)

- 11 **Umieścić składniki w przenośnej butelce (I).** Umieścić ostrze blendera (E) na otwartym końcu pojemnika i dokręcić podstawę ostrza blendera (F), dokręcając ją do pojemnika. Obrócić butelkę górą na dół. Nałożyć złożoną przenośną butelkę na podstawę blendera (A) i obrócić w prawo, aż do zablokowania.  
**Uwaga:** Urządzenie jest zablokowane, gdy symbol **√** na ostrzu młynka jest wyrównany z symbolem **^** na podstawie blendera.  
**Przeostrożenie!** Ostrza są bardzo ostre!
- 12 **Wkład chłodzący utrzymuje dłużej niską temperaturę koktajlu.** Odkręcić zakrętkę wkładu chłodzącego\* (K) i napełnić wodą z kranu. Zakręcić zakrętkę wkładu chłodzącego i umieścić wkład w zamrażarce aż do zamarznięcia wody.
- 13 **Umieścić zamrożony wkład chłodzący w butelce blendera.** Napełnić przenośną butelkę\* (I) świeżo przygotowanym koktajlem. Zamknąć butelkę pokrywką do picia z zabezpieczeniem przed rozlaniem i uchwytem do przenoszenia (J). Wkład chłodzący można myć w zmywarce do naczyń.

### KORZYSTANIE Z UNIWERSALNEJ FUNKCJI ROZDRABNIANIA\* (\* TYLKO NIEKTÓRE MODELE)

- 14 **Umieścić składniki w pojemniku rozdrabniacza (L).** Umieścić ostrze rozdrabniacza (M) na otwartym końcu pojemnika i dokręcić podstawę ostrza rozdrabniacza (N), dokręcając ją do pojemnika. Obrócić pojemnik rozdrabniacza górą na dół. Nałożyć złożony rozdrabniacz na podstawę blendera (A) i obrócić w prawo, aż do zablokowania.  
**Uwaga:** Urządzenie jest zablokowane, gdy symbol na podstawie ostrza rozdrabniacza jest wyrównany z symbolem na podstawie blendera.  
**Przeostrożenie!** Ostrza są bardzo ostre!

### CZYSZCZENIE I KONSERWACJA

- 15 **Szybkie czyszczenie:** Wlej ciepłą wodę do dzbanka i dodaj kilka kropli detergentu. Wymieszać wodę z detergentem, naciskając kilka razy przycisk trybu pulsacyjnego. Na koniec wypłucz dzbanek pod bieżącą wodą.  
**Uwaga:** *Bezpośrednio po użyciu należy zawsze opłukać pojemnik czystą wodą, aby zapobiec oddziaływaniu kwasów i olejków eterycznych na tworzywo sztuczne, z którego jest wykonany. Pojemnik należy także zawsze opłukać przed umieszczeniem go w zmywarce.*
- 16 **Dokładne czyszczenie podstawy blendera i złącza:** Wyłączyć blender i odłączyć przewód zasilający od gniazda elektrycznego. Wytrzeć powierzchnie zewnętrzne wilgotną szmatką.  
 **Ostrzeżenie!** Nigdy nie zanurzać obudowy, wtyczki ani przewodu zasilającego urządzenia w wodzie ani innej cieczy.
- 17 **Dokładne czyszczenie dzbanka:** **Uwaga!** *Nie przewidziano możliwości wyjęcia zestawu ostrzy.* Zdjąć pokrywę i miarkę. Przepłukać zestaw ostrzy w wodzie z dodatkiem detergentu, a następnie umieścić pokrywę, miarkę i dzbanek w zmywarce w celu dokładnego czyszczenia.  
**Ostrzeżenie!** **Zachowaj ostrożność, ostrza są bardzo ostre.**

 Wszystkie części, z wyjątkiem podstawy blendera, można myć w zmywarce.

Życzymy udanego użytkowania produktu Electrolux!

## BEZPIECZEŃSTWO

Przeczytaj uważnie poniższe zalecenia przed pierwszym użyciem urządzenia.

- Urządzenie nie może być używane przez dzieci. Urządzenie wraz z przewodem należy przechowywać w miejscu niedostępnym dla dzieci. Urządzenie może być używane przez osoby o ograniczonej sprawności fizycznej, zmysłowej i umysłowej oraz nieposiadające odpowiedniego doświadczenia ani wiedzy po zapewnieniu im odpowiedniego nadzoru lub instrukcji bezpiecznej obsługi, pod warunkiem że rozumieją związane z tym ryzyko. Urządzenie nie może służyć dzieciom do zabawy.
- Dzieci nie mogą zajmować się czyszczeniem ani konserwacją bez nadzoru dorosłych.

- Urządzenie można podłączać tylko do źródła zasilania o napięciu i częstotliwości zgodnej ze specyfikacją na tabliczce znamionowej!
- Nigdy nie używaj i nie podnoś urządzenia, jeśli jest uszkodzony przewód zasilający lub obudowa.
- W razie uszkodzenia przewodu zasilającego jego wymianę należy powierzyć autoryzowanemu serwisowi lub osobie o odpowiednich kwalifikacjach, tak aby uniknąć niebezpieczeństwa.
- Zawsze ustawiaj urządzenie na płaskiej, równej powierzchni.
- Zawsze odłączaj urządzenie od zasilania, jeśli jest pozostawiane bez nadzoru oraz przed jego montażem, demontażem lub czyszczeniem.
- Nigdy nie dotykaj ostrzy ani wkładów dłonią ani żadnymi narzędziami, gdy urządzenie jest podłączone do zasilania.
- Ostrza i wkłady są bardzo ostre. Zagrożenie skaleczeniem!
-  Nie zanurzaj urządzenia w wodzie ani żadnym innym płynie.
- Nie przekraczaj maksymalnej objętości napełniania, wskazanej na urządzeniu.
- Nie wolno mieszać gotujących się cieczy (maks. temperatura wynosi 90 °C).
- Nie używaj tego urządzenia, do mieszania farb. Niebezpieczeństwo wybuchu!
- Nie używaj urządzenia bez pokrywy.
- Przewód zasilający nie może dotykać gorących powierzchni ani zwisać poza krawędź stołu lub lady.
- Nie używaj akcesoriów ani części wykonanych przez innych producentów; mogą stanowić zagrożenie dla zdrowia i życia ludzi.
- Nie rozdrabniać w pojemniku twardych ani suchych produktów.
- W czasie pracy blendera nie należy dotykać go rękoma ani żadnymi przedmiotami, aby zmniejszyć ryzyko groźnych urazów u ludzi i ryzyko uszkodzenia blendera.
- Przed zdjęciem z podstawy sprawdzić, czy blender jest wyłączony.
- Nie wolno wyjmować zestawu ostrzy.
- Podczas posługiwania się ostrzami tnącymi, opróżniania dzbanka i czyszczenia urządzenia należy zachować ostrożność.
- Należy zachować ostrożność podczas wlewania gorących płynów do urządzenia, ponieważ wskutek gwałtownego wytworzenia się pary mogą zostać wyrzucone na zewnątrz.
- Przed zbliżeniem się do części ruchomych w trakcie pracy urządzenia, należy najpierw wyłączyć urządzenie i odłączyć je od źródła zasilania.
- Urządzenie wyłącza się automatycznie po 5 minutach, jeśli przez ten czas nie pracuje na żadnej prędkości ani nie wykonuje programu.
- Urządzenie jest przeznaczone wyłącznie do użytku domowego. Producent nie ponosi odpowiedzialności za szkody powstałe w wyniku nieprawidłowego lub niezgodnego z przeznaczeniem użytkowania.
- PRZESTROGA: Aby uniknąć niebezpieczeństwa związanego z przypadkowym wyzerowaniem wyłącznika termicznego, urządzenia nie wolno podłączać do zasilania za pośrednictwem zewnętrznego urządzenia przełączającego, jak programator czasowy, ani do obwodu, którego zasilanie dostawca energii często wyłącza.

• NIE URUCHAMIAĆ URZĄDZENIA ZE ZDJĘTĄ POKRYWĄ.

**PRZEPISY**

Aby uzyskać najlepsze efekty podczas rozdrabniania składników, jak cebula lub szalotka, składniki należy pociąć w kostkę o wielkości maksymalnie 2,5 cm. Nie zalecamy rozdrabniania twardych składników, jak marchew i seler.

MAKS. CZAS PRZYGOTOWANIA	MAKSYMALNA POJEMNOŚĆ
1 min	500 ml

ZALECANA PRĘDKOŚĆ MIKSOWANIA					
Przepis	Składniki	Ilość		Czas	Prędkość
Purée z surowych warzyw	Marchew	20-80	g	maks. 30 s	Ustawienie 2 (maks. prędkość)
	Ziemniaki	20-80	g		
	Cebula	20-80	g		
	Woda	60-120	g		
Koktajl ananasowo-morelowy	Plastry ananasa	200	g	Ustawiony program	Ustawienie 2
	Suszone morele	20	g		
	Jogurt	250	g		

UNIWERSALNA FUNKCJA ROZDRABNIANIA			
Maks. objętość naczynia rozdrabniacza: 400 ml		Maks. czas mielenia na sucho: 30 s	
Składniki	Maks. ilość	Czas	Prędkość
Kawa	60 g	20-30 sekund	Ustawienie 2
Suszone krewetki	50 g	10 sekund wł. + 3 sekundy wył. (2 razy)	Ustawienie 2
Suche chili	20 g	10 sekund wł. + 3 sekundy wył. (2 razy)	Ustawienie 2
Świeże chili	50 g	10 sekund wł. + 3 sekundy wył. (2 razy)	Ustawienie 2
Ziarna pieprzu	100 g	10 sekund wł. + 3 sekundy wył. (2 razy)	Ustawienie 2
Sucha sardela	50 g	10 sekund wł. + 3 sekundy wył. (2 razy)	Ustawienie 2
Surowy ryż	100 g	10 sekund wł. + 3 sekundy wył. (2 razy)	Ustawienie 2
Pięć przypraw	50 g	10 sekund wł. + 3 sekundy wył. (2 razy)	Ustawienie 2
Czosnek	50 g	5 sekund wł. + 3 sekundy wył. (5 razy)	Ustawienie 2
Orzechy	80 g	5-10 sekund	Ustawienie 2
Migdały	80 g	5-10 sekund	Ustawienie 2
Cebula	100 g	5-10 sekund	Ustawienie 2
Mięso (wołowina)	60 g	5-10 sekund	Ustawienie 2

## ROZWIĄZYWANIE PROBLEMÓW

OBJAW	PRZYCZYNA	ROZWIĄZANIE
Blender nie włącza się.	Dzbanka/podstawy nie zamontowano prawidłowo.	Sprawdzić, czy wszystkie elementy urządzenia znajdują się na właściwym miejscu. <b>Uwaga! Dzbanek należy umieszczać na podstawie wyłącznie uchwytem skierowanym w stronę panelu sterowania.</b>
	Przycisk wł./wył. nie został naciśnięty.	Należy upewnić się, że przyciski sterowania są podświetlone. W przeciwnym razie należy nacisnąć przycisk wł./wył., aby włączyć blender.
	Silnik uległ przegrzaniu. Wyświetlacz miga.	Odczekać aż urządzenie ostygnie i wszystkie przyciski zostaną podświetlone.
	Wtyczka nie jest prawidłowo podłączona do gniazda zasilania.	Sprawdź podłączenie wtyczki do gniazda lub spróbuj użyć innego gniazda.
	Przerwa w dostawie prądu. Problem funkcjonalny.	Poczekaj, aż awaria zostanie usunięta. Skontaktuj się z autoryzowanym serwisem.
Silnik gaśnie podczas pracy urządzenia.		Jeśli silnik zgaśnie, natychmiast wyłączyć blender, wyjąć wtyczkę z gniazdka elektrycznego i pozostawić urządzenie do ostygnięcia na co najmniej 10 minut.
	Składniki są zbyt duże.	Należy pokroić owoce i warzywa na kawałki nie większe niż 1,8–2,5 cm <sup>2</sup> .
	Niewłaściwe składniki.	Urządzenie jest przeznaczone do przyrządzania napojów. Dodać owoce, warzywa lub podobne produkty. W pojemniku mini nie wolno mieszać składników, jak ciasto, tłuczone ziemniaki, mięso itp.

## UTYLIZACJA



W urządzeniach oznaczonych takim symbolem znajduje się akumulator, którego nie wolno wyrzucać wraz z innymi odpadami z gospodarstwa domowego.



Urządzeń lub opakowań oznaczonych takim symbolem nie wolno traktować, jak innych odpadów domowych. W celu poddania urządzenia recyklingowi należy zwrócić je do odpowiedniego punktu zbiórki odpadów lub centrum serwisowego firmy Electrolux, które zajmie się demontażem i utylizacją akumulatora i innych elementów elektrycznych w bezpieczny i profesjonalny sposób. Należy postępować zgodnie z krajowymi przepisami dotyczącymi selektywnej zbiórki urządzeń elektrycznych i akumulatorów.

Firma Electrolux zastrzega prawo do zmiany produktów, informacji oraz specyfikacji bez powiadomienia.

## ROMÂNĂ

Vă mulțumim pentru că ați ales un produs Electrolux. Pentru asigurarea celor mai bune rezultate, folosiți întotdeauna accesoriul și piese de schimb originale Electrolux. Acestea au fost proiectate special pentru produsul dumneavoastră. Acest produs este proiectat cu atenție față de mediu. Toate piesele din plastic sunt marcate în scopul reciclării.

### COMPONENTE

- |                                                                   |                                       |
|-------------------------------------------------------------------|---------------------------------------|
| A. Baza blenderului                                               | K. Accesoriu răcire*                  |
| B. Piciorușe cu ventuze                                           | L. Pahar cu mărunțitor multiplu*      |
| C. Butonul PORNIT/OPRIT                                           | M. Lamă cu mărunțitor multiplu*       |
| D. Mini cană                                                      | N. Baza lamei cu mărunțitor multiplu* |
| E. Lama blenderului                                               | O. Funcție de zdrobire a gheții       |
| F. Baza lamei blenderului                                         | P. Funcție Smoothie                   |
| G. Capac pentru mini cană cu orificiu de umplere                  | Q. Funcție de pulsare                 |
| H. Cană de măsurare                                               |                                       |
| I. Recipient portabil*                                            |                                       |
| J. Capac special pentru băut, antivărsare, cu mâner de transport* |                                       |

\*Doar la anumite modele

Imagine pagina 2-4

### GHID DE ÎNȚIERE

- 1 Înainte de prima utilizare a aparatului:** Îndepărtați toate materialele de ambalare precum plastic, autocolante sau etichete care pot fi atașate pe baza blenderului, pe vas sau pe accesoriul. Curățați aparatul și accesoriile, a se vedea instrucțiunile: **"Curățarea și întreținerea"**.
- 2 Pregătiți ingredientele:** Clătiți bine ingredientele. Tăiați ingredientele în 4 până la 6 bucăți și îndepărtați sâmburii tari sau mari. Îndepărtați coaja groasă de pe fructe sau legume.
- 3 Puneți Lama blenderului (E) peste Baza lamei blenderului (F) și strângeți Mini cana (D) până când se fixează ferm în poziție. Puneți cana astfel montată pe Baza blenderului (A) și rotiți-o în sensul acelor de ceasornic până când se fixează în poziție. (Cana nu poate fi pusă decât într-o singură poziție). În poziția de fixare, simbolul "V" de pe pahar trebuie să fie aliniat cu simbolul "Λ" de pe baza blenderului. Puneți ingredientele în cană. (Nu depășiți nivelul maxim indicat pe cană).  
**Atenție!** Puneți întotdeauna garnitura de etanșare în jurul Lamei blenderului. Folosiți doar garniturile de etanșare furnizate de Electrolux!**
- 4 Închideți capacul prin alinierea manetei de pe capac cu mânerul câinii. Introduceți cupa gradată.** (Puteți adăuga ingrediente prin orificiul de umplere. Nu scoateți niciodată cupa gradată sau capacul în timp ce produsul este în funcțiune.)  
**Atenție!** Nu utilizați niciodată blenderul când vasul este gol. Când procesați lichide fierbinți, consultați pasul 5.
- 5 Procesarea lichidelor fierbinți:** Vă recomandăm să lăsați lichidele fierbinți să se răcească (max. 90 °C) înainte de a umple cana. Umpleți vasul doar pe jumătate și începeți să procesați la viteză mică. **Vasul malaxorului se poate încălzi foarte tare** – aveți grijă să vă protejați mâinile și să evacuați aburul prin orificiul de umplere. **Întotdeauna, înainte de utilizare, acoperiți vasul cu capac.**
- 6 Porniți blenderul:** Conectați-l la priză. Apăsăți butonul de PORNIRE/OPRIRE (C). Butoanele se vor aprinde. Pentru a selecta turația de procesare dorită apăsați butonul 1 (Reducă) sau 2 (Ridică).
- 7 Atenție! În timpul procesului de amestecare, nu introduceți mâinile sau ustensile în cana de amestecare.**  
**Atenție!** Nu folosiți niciodată blenderul gol deoarece se poate supraîncălzi și defecta.
- 8 Aveți de ales dintre turații predefinite (1, 2), programe speciale pentru rețete și modul Puls.** Turația sau programul de rețetă selectat(ă) se aprinde. Blenderul va funcționa până la terminarea programului. Pentru a opri manual un program apăsați orice buton.
- 9 Cu funcția Puls puteți amesteca rapid ingredientele pentru a obține consistența dorită.** Pentru accesarea modului Puls apăsați butonul Puls (Q). Butoanele pentru Puls și turație se aprind intermitent. Apăsăți 1 (Reducă) sau 2 (Ridică) pentru a pulsa la diferite turații.
- 10 Produsul dispune de o varietate de programe de rețete.** Puteți alege dintr-un număr de rețete care sunt zdrobite gheață (O) și smoothie (P). La încheierea programului blenderul se oprește automat.

## UTILIZAREA RECIPIENTULUI DETAȘABIL\* (\* NUMAI LA ANUMITE MODELE)

- 11** **Umpleți cu ingrediente recipientul detașabil (I).** Poziționați lama blenderului (E) pe capătul deschis al paharului și strângeți baza lamei blenderului (F) înșurubând-o pe pahar. Răsturnați recipientul detașabil. Împingeți recipientul detașabil astfel asamblat în baza blenderului (A) și rotiți-l în sensul acelor de ceasornic pentru a se fixa până când face clic.  
**Observație:** În poziția de fixare, simbolul **✓** de pe ansamblul cu lamă blender trebuie să fie aliniat cu simbolul **Λ** de pe baza blenderului.  
**Atenție!** Lamele sunt foarte ascuțite!
- 12** **Accesorii de răcire păstrează smoothie-urile reci mai mult timp.** Desfaceți capacul accesoriului de răcire\* (K) și umpleți-l cu apă de la robinet. Strângeți din nou capacul accesoriului de răcire și puneți-l în congelator până îngheață apa.
- 13** **Puneți accesoriul de răcire înghețat în recipientul de amestecare.** Puneți amestecul proaspăt preparat în recipientul portabil\* (I). Fixați capacul special pentru băut, antivărsare, cu mâner de transport\* (J). Accesoriul de răcire poate fi curățat în mașina de spălat vase.

## UTILIZAREA FUNCȚIEI DE MĂRUNȚIRE MULTIPLĂ\* (\* NUMAI LA ANUMITE MODELE)

- 14** **Introduceți ingredientele în cana mărunțitorului multiplu (L).** Puneți lama mărunțitorului multiplu (M) pe capătul deschis al paharului și strângeți baza lamei mărunțitorului multiplu (N) înșurubând-o pe pahar. Răsturnați paharul mărunțitorului multiplu cu gura în jos. Împingeți mărunțitorul multiplu astfel asamblat în baza blenderului (A) și rotiți-l în sensul acelor de ceasornic pentru a se fixa până când face clic.  
**Observație:** În poziția de fixare, simbolul **✓** de pe baza lamei mărunțitorului multiplu trebuie să fie aliniat cu simbolul **Λ** de pe baza blenderului.  
**Atenție!** Lamele sunt foarte ascuțite!

## CURĂȚAREA ȘI ÎNTREȚINEREA

- 15** **Curățare rapidă:** Turnați apă caldă în vas, adăugați câteva picături de detergent. Amestecați apa cu detergentul apăsând butonul Puls de câteva ori. Apoi, clătiți vasul sub jet de apă.  
**Rețineți:** Pentru a evita microfisurarea bolului, clătiți întotdeauna bolul cu apă curată imediat după utilizare pentru a preveni impactul asupra materialului din plastic cauzat de acizi sau uleiuri esențiale. Clătiți întotdeauna bolul chiar și înainte de a-l pune în mașina de spălat vase.
- 16** **Curățați bine baza blenderului și interfața aparatului:** Opriti blenderul și scoateți ștecherul din priză. Ștergeți baza blenderului cu o lavetă umedă.



**Avertisment!** Nu scufundați niciodată carcasa, ștecherul sau cablul electric în apă sau în alt lichid.

- 17** **Curățarea temeinică a căni:** **Rețineți!** Corpul cu lame nu este detașabil. Scoateți capacul și cupa gradată. Clătiți corpul cu lame în apă și detergent și așezați capacul, cupa gradată și cana în mașina de spălat vase pentru a le curăța temeinic.

**Atenție!** Manipulați cu grijă, lamele sunt foarte tăioase!



Toate piesele se pot spăla în mașina de spălat vase, cu excepția bazei blenderului.

Bucurați-vă de noul dumneavoastră produs Electrolux!

## SFATURI DE SIGURANȚĂ

Citiți cu atenție următoarele instrucțiuni înainte de a utiliza aparatul pentru prima dată.

- Acest aparat electrocasnic nu este destinat utilizării de către copii. Aparatul electrocasnic și cablul aferent nu trebuie ținute la îndemâna copiilor. Aparatele electrocasnice pot fi utilizate de persoane cu capacitate fizică, senzorială sau mentală redusă ori fără experiență și cunoștințe numai dacă sunt supravegheate sau au fost instruite cu privire la utilizarea în siguranță a aparatului electrocasnic și dacă înțeleg pericolele implicate. Copiii nu au voie să se joace cu aparatul electrocasnic.
- Curățarea și întreținerea curentă nu trebuie efectuate de copii nesupravegheați.
- Acest aparat poate fi conectat numai la o sursă de curent electric a cărei tensiune și

- frecvență sunt conforme cu specificațiile înscrise pe plăcuța de identificare!
- Nu utilizați și nu ridicați niciodată aparatul dacă
    - cablul de alimentare este deteriorat,
    - carcasa este deteriorată.
  - În cazul în care aparatul sau cablul de alimentare este deteriorat, pentru a evita pericolul, acesta trebuie înlocuit de producător, de un agent de service al acestuia sau de o persoană cu o calificare similară.
  - Puneți întotdeauna aparatul pe o suprafață plană, dreaptă.
  - Deconectați întotdeauna aparatul de la sursa de alimentare dacă acesta este lăsat nesupravegheat sau înainte de asamblare, dezasamblare sau curățare.
  - Nu atingeți niciodată lamele sau piesele de racord cu mâna sau cu instrumente în timp ce aparatul este în priză.
  - Lamele și piesele de racord sunt foarte tăioase! Pericol de rănire!
  -  Nu scufundați aparatul în apă și în niciun alt lichid.
  - Nu depășiți volumul maxim de umplere indicat pe aparate.
  - Nu procesați niciodată lichide care fierb (maxim 90 °C).
  - Nu utilizați acest aparat pentru a amesteca vopsea. Pericol de explozie!
  - Nu utilizați niciodată aparatul fără capac.
  - Nu lăsați cablul de alimentare în contact cu suprafețe fierbinți sau suspendat de marginea mesei ori a blatului de bucătărie.
  - Nu utilizați niciodată accesorii sau piese fabricate de alți producători și care nu sunt recomandate sau comercializate; pericol de rănire a persoanelor.
  - Nu tocați substanțe dure sau uscate în cană.
  - Țineți mâinile și ustensilele în afara blenderului în timpul funcționării, pentru a reduce pericolul de rănire gravă a persoanelor sau de deteriorare a blenderului.
  - Asigurați-vă că blenderul este oprit înainte de a-l îndepărta de pe suport.
  - Nu încercați să demontați corpul cu lame.
  - Se va proceda cu atenție la manevrarea lamelor ascuțite la golirea vasului și pe durata curățării.
  - Procedați cu atenție dacă se toarnă lichid fierbinte în aparat, deoarece acesta poate fi ejectat din aparat din cauza formării bruște de abur.
  - Opriți aparatul și deconectați-l de la sursa de alimentare înainte de a vă apropia de piese care se mișcă în timpul utilizării.
  - Dacă produsul este lăsat pornit fără a utiliza vreo viteză sau vreun program, acesta se va opri automat după 5 minute.
  - Acest aparat este destinat numai utilizării în mediul casnic. Producătorul nu poate accepta nicio răspundere pentru eventuale daune produse de utilizarea necorespunzătoare sau incorectă.
  - **ATENȚIE:** Pentru a evita riscurile cauzate de resetarea necorespunzătoare a protecției termice, acest aparat nu trebuie alimentat printr-un dispozitiv de comutare extern, cum

ar fi un temporizator și nu trebuie conectat la un circuit care este cuplat și decuplat în mod regulat de rețea.

- NU UTILIZAȚI FĂRĂ A VĂ ASIGURA DE FIXAREA CORESPUNZĂTOARE A CAPACULUI.

## REȚETE

Atunci când folosiți mărunțitorul multiplu pentru a toca ingrediente precum ceapa, tăiați ingredientele în cuburi mai mici de 2,5 cm pentru a obține cele mai bune rezultate. Ingredientele cu texturi dure, cum ar fi morcovul și țelina nu sunt recomandate să fie mărunțite.

DURATA MAXIMĂ DE PROCESARE	CAPACITATE MAXIMĂ
1 min	500 ml

### VITEZĂ DE AMESTECARE RECOMANDATĂ

Rețetă	Ingrediente	Cantitate		Țimp	Viteză
Realizarea piureului din legume crude	Morcovi	20-80	g	30 s	Setarea 2 (turație maximă)
	Cartofi	20-80	g		
	Ceapă	20-80	g		
	Apă	60-120	g		
Smoothie de ananas și caise	Ananas feliat	200	g	Program setat	Setarea 2
	Caise deshidratate	20	g		
	Iaurt	250	g		

### FUNCȚIA DE MĂRUNȚIRE MULTIPLĂ

Volum maxim pentru paharul mărunțitorului multiplu: 400 ml		Durată maximă de mărunțire uscată: 30 s	
Ingrediente	Cantitate maximă	Țimp	Viteză
Cafea	60 g	20-30 secunde	Setarea 2
Creveți uscați	50 g	10 secunde PORNIT + 3 secunde OPRIT (de 2 ori)	Setarea 2
Ardei chili uscat	20 g	10 secunde PORNIT + 3 secunde OPRIT (de 2 ori)	Setarea 2
Ardei chili proaspăt	50 g	10 secunde PORNIT + 3 secunde OPRIT (de 2 ori)	Setarea 2
Piper negru	100 g	10 secunde PORNIT + 3 secunde OPRIT (de 2 ori)	Setarea 2
Anșoa uscate	50 g	10 secunde PORNIT + 3 secunde OPRIT (de 2 ori)	Setarea 2
Orez crud	100 g	10 secunde PORNIT + 3 secunde OPRIT (de 2 ori)	Setarea 2
Cuișoare, scorțișoară, semințe de fenicul, anason stela și piper Sichuan	50 g	10 secunde PORNIT + 3 secunde OPRIT (de 2 ori)	Setarea 2
Usturoi	50 g	5 secunde PORNIT + 3 secunde OPRIT (de 5 ori)	Setarea 2
Nuci	80 g	5-10 secunde	Setarea 2
Migdale	80 g	5-10 secunde	Setarea 2
Ceapă	100 g	5-10 secunde	Setarea 2
Carne (Vită)	60 g	5-10 secunde	Setarea 2



## DEPANARE

SIMP TOM	CAUZĂ	SOLUȚIE
Malaxorul nu pornește.	Cana/baza nu este fixată corespunzător.	Verificați dacă toate componentele sunt în poziția corectă. <b>Rețineți! Cana poate fi așezată pe bază numai cu mânerul orientat spre interfața cu utilizatorul.</b>
	Butonul PORNIT/OPRIT nu este apăsat.	Asigurați-vă că butonul de comandă este aprins. În caz contrar, apăsați butonul PORNIT/OPRIT pentru a porni blenderul.
	Motorul s-a supraîncălzit. Afișajul luminează intermitent.	Așteptați până când produsul s-a răcit și toate butoanele sunt aprinse.
	Ștecărul nu este conectat corespunzător la priză.	Verificați conexiunea ștecărului la priză sau încercați să conectați la o altă priză.
	Pană de curent.	Așteptați până când pana de curent se remediază.
	Problemă funcțională.	Contactați un centru de service autorizat.
Motorul se calează în timpul funcționării.		Dacă motorul se calează, opriți imediat blenderul, scoateți din priză aparatul și lăsați-l să se răcească timp de cel puțin 10 minute.
	Ingredientele sunt prea mari.	Tăiați toate fructele și legumele tari în bucăți nu mai mari de 1,8 cm <sup>2</sup> -2,5 cm <sup>2</sup> .
	Ingrediente neadecvate.	Aparatul este destinat producerii de băuturi. Adăugați fructe, legume sau ceva similar. Nu amestecați niciodată în mini cană ingrediente cum ar fi aluat, piure de cartofi, carne sau similar.

## ELIMINAREA



Simbolul de pe produs indică faptul că acesta conține o baterie care nu trebuie aruncată cu deșeurile menajere obișnuite.



Acest simbol de pe produs sau de pe ambalaj indică faptul produsul nu poate fi aruncat împreună cu deșeurile menajere. Pentru reciclarea produsului, acesta trebuie dus la un punct de colectare sau la un centru de service Electrolux, care poate demonta și recicla bateria și componentele electrice într-un mod sigur și profesional. Pentru colectarea separată a produselor electrice și bateriilor reciclabile, urmați reglementările în vigoare la nivel național.

*Electrolux își rezervă dreptul de a modifica produsele, informațiile și specificațiile fără notificare.*

## РУССКИЙ

Благодарим вас за выбор продукции Electrolux. Для достижения наилучших результатов всегда используйте оригинальные аксессуары и запчасти Electrolux. Они разработаны специально для этого продукта. Этот продукт разработан с учетом экологических требований. На всех пластиковых деталях присутствует маркировка относительно последующей переработки.

### КОМПОНЕНТЫ

- |                                        |                                      |
|----------------------------------------|--------------------------------------|
| A. Основание блендера                  | K. Охлаждающая палочка*              |
| B. Ножки с присосками                  | L. Чаша измельчителя*                |
| C. Кнопка «Вкл/Выкл»                   | M. Нож мини-измельчителя*            |
| D. Мини чаша                           | N. Основание ножа мини-измельчителя* |
| E. Основание блендера.                 | O. Функция измельчения льда          |
| F. Основание ножа блендера             | P. Функция «смузи»                   |
| G. Мини чаша с горловиной для загрузки | Q. Импульсный режим                  |
| H. Мерная чашка                        |                                      |
| I. Бутылка*                            |                                      |
| J. Крышка-непроливайка с ручкой*       |                                      |

*\* Только для отдельных моделей*

### Изображение, страница 2-3

## ПОДГОТОВКА К РАБОТЕ

- 1 Подготовка к первому использованию устройства:** Снимите все элементы упаковки (пластик, наклейки и этикетки), закрепленную на основании блендера, его чашах и принадлежностях. Тщательно промойте все съемные детали и сам электроприбор, больше информации можно найти в разделе: *“Чистка и уход”*.
- 2 Приготовление ингредиентов:** Тщательно промойте все ингредиенты. Разрежьте каждый из них на 4-6 частей и удалите все большие или твердые косточки. Удалите плотную кожуру с фруктов или овощей.
- 3 Установите нож блендера (E) на основание ножа и поверните мини-чашу (D), пока она не встанет на место со щелчком. Установите чашу в сборе на основание блендера (A) и поверните ее по часовой стрелке, пока она не встанет на место со щелчком. (есть только одно правильное положение чаши) При фиксации метка V на чаше совпадает с меткой A на основании блендера. Поместите ингредиенты в чашу. (не превышайте максимального уровня содержимого, который указан на чаше)  
**Осторожно!** Всегда устанавливайте уплотнительное кольцо вокруг ножа. Используйте только уплотнительные кольца Electrolux!**
- 4 Закройте крышку, совместив ручку на крышке с ручком чаши. Вставьте измерительную чашу.** (Добавить ингредиенты можно через горловину. Запрещается снимать мерную чашу или крышку в процессе эксплуатации устройства)  
**Осторожно!** Не включайте пустой блендер. При работе с горячими жидкостями руководствуйтесь шагом 5.
- 5 Работа с горячими жидкостями:** Перед заполнением чаши рекомендуется дать горячим жидкостям остыть: максимально допустимая температура составляет 90°C. Наполните чашу только наполовину и начните процесс на малой скорости. **Чаша блендера может стать очень теплой** — оберегайте руки и дайте пару выйти через отверстие для наполнения. **Перед применением всегда закрывайте крышку.**
- 6 Запуск блендера:** Подключите устройство к электросети. Нажмите кнопку ON/OFF (вкл/откл), обозначенную буквой (C). Кнопки подсвечиваются. Нажмите кнопку 1 (малая мощность) или 2 (высокая мощность) для выбора нужной скорости.
- 7 Осторожно! Не опускайте руки и ли посуду в кувшин во время работы прибора.**  
**Внимание!** Запрещается эксплуатировать блендер с пустой чашей. Нарушение этого правила может привести к перегреву и повреждению устройства.
- 8 Можно выбрать предустановленную скорость (1, 2), специальные программы рецептов и импульсный режим.** Загорится выбранная скорость или программа рецептов. Блендер будет работать до окончания программы. Чтобы завершить любую программу вручную, нажмите любую кнопку.
- 9 Импульсный режим служит для быстрого смешивания ингредиентов до нужной консистенции.** Чтобы включить импульсный режим, нажмите кнопку Pulse, обозначенную символом (O). Кнопка Pulse и кнопки выбора скорости начнут мигать. Чтобы выбрать скорость пульсации, нажмите 1 (низкая) или 2 (высокая).

- 10 Устройство поддерживает множество рецептурных программ. Выберите любой из множества рецептов: «Колка льда» (O) или «Смузи» (P). Блендер автоматически остановится после выполнения программы.

### ИСПОЛЬЗОВАНИЕ СЪЕМНОГО ШЕЙКЕРА\* (\* ТОЛЬКО НЕКОТОРЫЕ МОДЕЛИ)

- 11 Заполните съемный шейкер ингредиентами (I). Установите нож (E) с открытой стороны чаши и винтом прикрепите основание ножа (F) к чаше. Переверните шейкер вверх дном. Вставьте собранный шейкер в основание блендера (A) и поверните его по часовой стрелке до щелчка.

**Примечание:** если нож блендера зафиксирован **✓** надежно, метка на нем совпадает с меткой **Λ** на основании.

**Осторожно!** Ножи очень острые!

- 12 Охлаждающая палочка помогает поддерживать низкую температуру смузи. Открутите крышку охлаждающей палочки\* (K) и наполните палочку водой из-под крана. Закрутите крышку охлаждающей палочки и положите ее в холодильник, пока вода не замерзнет.

- 13 Установите замороженную охлаждающую палочку в крышке блендера. Налейте свежеприготовленную смесь в переносную бутылку\* (I). Закройте сверху крышкой\* (J). Охлаждающую палочку можно мыть в посудомоечной машине.

### ИСПОЛЬЗОВАНИЕ МНОГОФУНКЦИОНАЛЬНОГО ИЗМЕЛЬЧИТЕЛЯ\* (\* ТОЛЬКО НЕКОТОРЫЕ МОДЕЛИ)

- 14 Поместите ингредиенты в чашу измельчителя (L). Вставьте нож многофункционального измельчителя (M) с открытой стороны чаши и винтом прикрепите основание ножа (N) к чаше. Переверните чашу измельчителя. Вставьте собранный многофункциональный измельчитель в основание блендера (A) и поверните его по часовой стрелке до щелчка.

**Примечание:** если нож зафиксирован **✓** надежно, метка на его основании совпадает метке **Λ** на основании блендера.

**Осторожно!** Ножи очень острые!

### ЧИСТКА И УХОД

- 15 **Быстрая очистка** Налейте в чашу теплую воду, добавив несколько капель моющего средства. Смешайте воду с чистящим средством, нажав кнопку Pulse (импульсный режим) несколько раз. В завершение промойте чашу в проточной воде.

**Примечание:** Для защиты кувшина от микротрещин обязательно промывайте его чистой водой непосредственно после использования, чтобы избежать воздействия кислот и эфирных масел на пластмассу. Всегда споласкивайте кувшин даже перед размещением в посудомоечной машине.

- 16 **Тщательная очистка основания блендера и крепления для ножа:** Выключите блендер и отсоедините его от электросети. Протрите основание блендера влажной тряпкой.

 **Внимание!** Запрещается погружать корпус, шнур питания или его вилку в воду или другую жидкость.

- 17 **Тщательная очистка кувшина.** **Примечание. Ножевой узел не снимается.** Снимите крышку и мерную чашку. Промойте кувшин водой и моющим средством, затем поместите крышку, мерную чашку и кувшин в посудомоечную машину для более тщательной очистки.

**Осторожно!** Обращайтесь с осторожностью, лезвия очень острые!

 В посудомоечной машине можно мыть все детали устройства, кроме основания блендера.

Наслаждайтесь новым продуктом Electrolux!

## МЕРЫ ПРЕДОСТОРОЖНОСТИ

Перед первым применением устройства внимательно прочтите следующую инструкцию.

- Данное устройство не предназначено для использования детьми. Держите устройство и кабель питания в недоступном для детей месте. Данное устройство разрешается использовать лицам с ограниченными физическими, сенсорными и умственными возможностями, а также лицам с низким уровнем знаний и опыта, если они находятся под наблюдением или прошли

инструктаж по правилам безопасного использования данного устройства и уяснили степень сопряженных с этим опасностей. Не позволяйте детям играть с данным устройством.

- Очистка и доступное пользователю техническое обслуживание не должны производиться детьми без присмотра.
- Устройство можно включать только в розетку сети с напряжением и частотой, соответствующими табличке технических данных!
- Не пользуйтесь устройством при повреждении шнура питания или корпуса.
- В целях безопасности поврежденное устройство или шнур питания должны быть заменены производителем, агентом по обслуживанию или другим квалифицированным специалистом.
- Всегда ставьте устройство на ровную горизонтальную поверхность.
- Всегда отключайте устройство от сети, оставляя его без присмотра, и перед разборкой, сборкой и чисткой.
- Не прикасайтесь к лезвиям и вставкам руками или инструментом, если устройство включено в сеть.
- Лезвия и насадки очень острые! Возможна травма!
-  Не погружайте устройство в воду или иную жидкость.
- Не заполняйте объем больше указанного на устройствах.
- Ни в коем случае не обрабатывайте кипящие жидкости (температура не должна превышать 90 °C).
- Не пользуйтесь устройством для перемешивания краски. Это может привести к взрыву!
- Не пользуйтесь устройством без крышки.
- Не допускайте соприкосновения кабеля питания с горячими поверхностями, а также не оставляйте его свисающим со стола или рабочей поверхности.
- Не используйте дополнительные принадлежности или запасные части сторонних производителей, которые не были рекомендованы к использованию или продаже; это может привести к травмам.
- Не измельчайте твердые и сухие продукты в чаше.
- Соблюдайте осторожность при работе с блендером, не касайтесь его режущих частей и следите за тем, чтобы в работающий блендер не попали кухонные приборы. Несоблюдение этих требований может привести к повреждению блендера и серьезным травмам.
- Перед тем как снять чашу с подставки, убедитесь, что блендер отключен.
- Не пытайтесь снять ножевой узел.
- При опорожнении чаши и во время мытья соблюдайте осторожность в обращении с острыми ножами.
- Соблюдайте осторожность: при наливании в прибор горячей жидкости возможно неожиданное образование пара.

- Выключите прибор и отключите электропитание перед совершением каких-либо действий с движущимися частями.
- Если оставить прибор включенным, не выставив скорость или программу, через 5 минуты произойдет автоматическое отключение.
- Данное устройство предназначено для использования только в домашних условиях. Изготовитель не несет ответственности за возможный ущерб от неправильной эксплуатации.
- **ВНИМАНИЕ:** во избежание опасности случайного сброса термического переключателя устройство запрещается подключать через внешние коммутирующие устройства, например таймер, либо подключать к сети, часто подключаемой и отключаемой поставщиком электроэнергии.
- **ПЕРЕД ВКЛЮЧЕНИЕМ ОБЯЗАТЕЛЬНО УСТАНОВИТЕ КРЫШКУ НА МЕСТО.**

## РЕЦЕПТЫ

При использовании многофункционального измельчителя для измельчения таких продуктов, как лук или лук-шалот, для получения наилучшего результата порежьте ингредиенты на кубики не более 2,5 см. Твердые продукты, например, морковь или сельдерей, измельчать не рекомендуется.

МАКСИМАЛЬНОЕ ВРЕМЯ ПЕРЕРАБОТКИ	МАКСИМАЛЬНАЯ ЕМКОСТЬ
1 мин	500 мл

РЕКОМЕНДУЕМАЯ СКОРОСТЬ ВЗБИВАНИЯ					
Рецепт	Ингредиенты	Количество		Время	Скорость
Приготовление пюре из сырых овощей	Морковь	20-80	г	30 с	Уровень 2 (макс. скорость)
	Картофель	20-80	г		
	Лук	20-80	г		
	Вода	60-120	г		
Ананасово-абрикосовый смузи	Ломтики ананаса	200	г	Используемая программа	Уровень 2
	Курага	20	г		
	Йогурт	250	г		

**МНОГОФУНКЦИОНАЛЬНЫЙ ИЗМЕЛЬЧИТЕЛЬ**

Максимальный объем чаши измельчителя: 400 мл		Максимальное время сухой перемолки: 30 с	
Ингредиенты	Максимальное количество	Время	Скорость
Кофе	60 г	20-30 секунд	Уровень 2
Сушеные креветки	50 г	10 секунд в режиме «Вкл.» + 3 секунды в режиме «Выкл.» (2 раза)	Уровень 2
Сухой перец чили	20 г	10 секунд в режиме «Вкл.» + 3 секунды в режиме «Выкл.» (2 раза)	Уровень 2
Свежий перец чили	50 г	10 секунд в режиме «Вкл.» + 3 секунды в режиме «Выкл.» (2 раза)	Уровень 2
Зерно перца	100 г	10 секунд в режиме «Вкл.» + 3 секунды в режиме «Выкл.» (2 раза)	Уровень 2
Сухой анчоус	50 г	10 секунд в режиме «Вкл.» + 3 секунды в режиме «Выкл.» (2 раза)	Уровень 2
Рис	100 г	10 секунд в режиме «Вкл.» + 3 секунды в режиме «Выкл.» (2 раза)	Уровень 2
Смесь «Пять специй»	50 г	10 секунд в режиме «Вкл.» + 3 секунды в режиме «Выкл.» (2 раза)	Уровень 2
Чеснок	50 г	5 секунд в режиме «Вкл.» + 3 секунды в режиме «Выкл.» (5 раза)	Уровень 2
Орехи	80 г	5-10 секунд	Уровень 2
Миндаль	80 г	5-10 секунд	Уровень 2
Лук	100 г	5-10 секунд	Уровень 2
Мясо (говядина)	60 г	5-10 секунд	Уровень 2

## УСТРАНЕНИЕ НЕПОЛАДOK

СИМПТОМ	ПРИЧИНА	РЕШЕНИЕ
Блендер не включается.	Кувшин или база не закреплены соответствующим образом.	Убедитесь, что все элементы установлены правильно. <b>Примечание.</b> Кувшин можно установить на базу только в положении ручки к панели управления.
	Кнопка «Вкл/Выкл» не нажата.	Проверьте, горят ли индикаторы кнопки управления. Если не горят, нажмите на кнопку «вкл/откл», чтобы включить блендер.
	Электродвигатель перегрелся. Дисплей мигает.	Подождите, пока прибор остынет и рядом со всеми кнопками загорятся индикаторы.
	Вилка неправильно вставлена в розетку питания.	Проверьте подключение вилки к розетке или попробуйте другую розетку.
	Отсутствует питание.	Дождитесь возобновления питания.
Работа двигателя прерывается.	Функциональная проблема.	Обратитесь в авторизованный сервис.
	Ингредиенты слишком крупные.	Порежьте все твердые фрукты и овощи на кусочки размером 2–2,5 см <sup>2</sup> .
	Неподходящие ингредиенты.	Это устройство предназначено для изготовления напитков. Добавляйте фрукты, овощи и так далее. Никогда не смешивайте в мини-чаше такие ингредиенты, как тесто, картофельное пюре, мясо и пр.

## УТИЛИЗАЦИЯ



Данный символ на изделии означает, что оно содержит батарею, которую запрещается выбрасывать вместе с бытовым мусором.



Данный символ на изделии или его упаковке указывает, что изделие нельзя утилизировать как обычные бытовые отходы. Для вторичной переработки изделия просим отнести его в официальный пункт сбора или в сервисный центр Electrolux, где батарея и электрические компоненты будут извлечены и переработаны безопасным и профессиональным образом. Следуйте правилам, установленным в вашей стране для раздельного сбора электроприборов и аккумуляторных батарей.

*Electrolux оставляет за собой право вносить изменения в свои товары, информацию о них и спецификации без уведомления.*

## SVENSKA

Tack för att du valt en produkt från Electrolux. Använd alltid originaldelar och tillbehör från Electrolux för bästa resultat. De har konstruerats speciellt för din produkt. Den här produkten har tillverkats med miljön i åtanke. Alla plastdelar är märkta i återvinningssyfte.

### DELAR

- |                                            |                               |
|--------------------------------------------|-------------------------------|
| A. Mixerbas                                | K. Kylblock                   |
| B. Sugfötter                               | L. Bägare till multi-hackare* |
| C. STRÖMBRYTAR-knapp                       | M. Multi-hackare, blad*       |
| D. Minikanna                               | N. Multi-hackare, knivenhet*  |
| E. Mixerkniv                               | O. Iskross-funktion           |
| F. Mixerknivenhet                          | P. Smoothie-funktion          |
| G. Lock till minikanna med påfyllningshåll | Q. Pulsfunktion               |
| H. Måttkopp                                |                               |
| I. Take away flaska*                       |                               |
| J. Spillsäkert lock med bärhandtag*        |                               |

\*Bara vissa modeller

### Bild sida 2-4

## KOMMA IGÅNG

- 1 Innan apparaten används för första gången:** Ta bort allt förpackningsmaterial som plast, klistermärken eller etiketter som kan sitta på motorenheten, skålar eller tillbehör. Diska apparaten och tillbehör, se instruktionerna: *"Rengöring och underhåll"*.
- 2 Förbered ingredienserna:** Skölj ingredienserna noga. Skär ingredienserna i 4 till 6 delar och ta bort eventuella hårda eller stora frön/kärnor. Ta bort tjockt skal på frukt eller grönsaker.
- 3** Placera mixerkniven (E) överst på mixerknivenheten (F) och dra åt minikannen (D) tills den låses i position. Placera kannan på mixerbasen (A) och vrid den medurs tills den låses i position. (Kannen kan endast placeras i ett läge). När den är låst, ska symbolen **V** på bägaren vara i linje med symbolen **Λ** på motorenheten. Håll ingredienserna i kannan. (Överskrid inte den maximala nivån som står angiven på kannan).  
**Var försiktig!** Sätt alltid dit tätningssringen runt mixerkniven. Använd bara tätningssringar som tillhandahålls av Electrolux!
- 4 Stäng kannan genom att rikta in spaken på kannan med handtaget på kannan. Sätt i mätkoppen.** (Du kan lägga i ingredienserna i påfyllningshålet. Ta aldrig bort mätkoppen eller locket när produkten är igång.)  
**Obs!** Kör aldrig mixern när den är tom. I avsnitt 5 finns information om hur du mixer varma vätskor.
- 5 Arbeta med varma vätskor:** Vi rekommenderar att heta vätskor får svalna (max 90 °C) innan kannan fylls. Fyll behållaren endast till hälften och kör mixern på låg hastighet. **Mixerbehållaren kan bli väldigt varm** – se till att du inte bränner dig och släpp ut ångan genom påfyllningshålet. **Sätt alltid fast locket före användning.**
- 6 Starta mixern:** Sätt i sladden i eluttaget. Tryck på ON/OFF-knappen (C). Knapparna tänds. Tryck på knappen 1 (Låg) eller 2 (Hög) för att välja önskad beredningshastighet.
- 7 Obs! Håll händer och husgeråd borta från mixerbehållaren när mixern är igång.**  
**Varning!** Kör aldrig mixern tom, att göra så kan orsaka att produkten överhettas och skadas.
- 8 Du kan välja mellan förinställda hastigheter (1, 2), speciella receptprogram och Pulsäge.** Den hastighet eller det receptprogram som valts tänds. Mixern går tills programmet är klart. Tryck på valfri knapp för att stoppa mixern manuellt.
- 9 Med Puls kan du ge ingredienserna en snabb mix för önskad konsistens.** Tryck på Puls-knappen (Q) för att gå till Pulsäge. Puls- och hastighetsknapparna börjar blinka. Tryck på 1 (Låg) eller 2 (Hög) för att pulsera i olika hastigheter.
- 10 Produkten levereras med olika receptprogram.** Du kan välja mellan olika recept som Iskross (O) och Smoothies (P). Mixern stannar automatiskt när programmet är klart.





## ANVÄNDA TAKE-AWAY-FLASKAN\* (\*ENDAST VISSA MODELLER)

- 11 Fyll på ingredienserna i take-away-flaskan (I). Placera mixerkniven (E) på den öppna änden av bägaren och dra åt mixerknivenheten (F) genom att skruva på den på bägaren. Vänd flaskan upp och ner. Tryck ner den monterade avtaginake-away-flaskan på mixerbasen (A) och vrid den medsols för att låsa tills den klickar i läge. **Obs:** När den är låst ska symbolen **V** på mixerns blad vara i linje med symbolen **^** på mixerbasen. **Var försiktig!** Bladen är mycket vassa!
- 12 **Nedkylingsstaven ser till att dina smoothies håller sig nedkylda längre.** Skruva av locket på kylblocket\* (K) och fyll det med kranvatten. Skruva på locket igen på nedkylingsstaven och lägg den i frysen tills vattnet har frusit.
- 13 Placera det frysta kylblocket i mixerflaskan. Håll det du mixat i take away-flaskan\* (I). Fäst det spillsäkra locket med bärhandtag\* (J). Kylblocket kan diskas i diskmaskin.

## ANVÄNDA MULTIHACKAREN\* (\*ENDAST VISSA MODELLER)

- 14 **Lägg i ingredienserna i multi-hackbägaren (L).** Sätt dit multihackarens blad (M) på den öppna änden av bägaren och dra åt multihackarens bladbas (N) genom att skruva dit den på bägaren. Vänd multi-hackbägaren upp och ner. Tryck ner den monterade multihackaren på mixerbasen (A) och vrid den medsols för att låsa den tills den klickar i läge. **Obs!** När den är låst ska symbolen **V** på multihackarens knivenhet vara i linje med symbolen **^** på mixerbasen. **Var försiktig!** Bladen är mycket vassa!

## RENGÖRING OCH UNDERHÅLL

- 15 **Snabbrengöring:** Håll i varmt vatten och några droppar diskmedel i behållaren. Blanda vatten och rengöringsmedel genom att trycka på Puls-knappen ett par gånger. Skölj till sist behållaren i rinnande vatten. **Obs:** För att inte skålen ska spricka ska du alltid skölja den i rent vatten direkt efter användning. Då påverkas inte plasten av syror eller oljor. Skölj alltid skålen så den blir ren även innan du ställer den i diskmaskinen.
- 16 **Grundlig rengöring av motorenheten och gränssnittet:** Stäng av mixern och koppla ur nätsladden. Torka av motorenheten med en fuktig trasa.  **Varning!** Sänk aldrig ned höljet, kontakten eller sladden i vatten eller annan vätska.
- 17 **Noggrann rengöring av behållaren: Obs! Knivsatsen går inte att ta bort.** Ta bort behållaren och mätkoppen. Skölj knivsatsen med vatten och rengöringsmedel och diska sedan locket, mätkoppen och behållaren i diskmaskinen. **Varning! Var försiktig, knivarna är vassa!**  **ok** Alla delar, förutom motorenheten, kan diskas i maskin.

Vi hoppas och tror att du kommer att uppskatta din nya produkt från Electrolux!

## SÄKERHET

Läs följande instruktion noggrant innan du använder enheten första gången.

- Den här apparaten ska inte användas av barn. Håll apparaten och tillhörande sladd utom räckhåll för barn. Apparaten kan användas av personer med nedsatt fysisk, sensorisk eller mental förmåga eller brist på kunskap och erfarenhet om de får hjälp eller instruktioner för att kunna använda apparaten på ett säkert sätt och om de förstår vilka risker som användningen innebär. Låt inte barn leka med apparaten.
- Rengöring och användarunderhåll ska inte utföras av barn utan tillsyn.
- Apparaten ska endast anslutas till nätuttag vars spänning och frekvens överensstämmer med specifikationerna på märkplåten.
- Använd eller hantera aldrig apparaten om strömkabeln eller höljet är skadat.
- Om apparaten eller sladden skadats måste den bytas ut av tillverkaren, auktoriserad servicepersonal eller liknande kvalificerad person för att undvika fara.
- Placera alltid apparaten på ett plant underlag.

- Koppla alltid från apparaten från eluttaget om den lämnas obevakad samt före montering, demontering eller rengöring.
- Rör aldrig knivarna eller fastsatta redskap med dina händer eller med verktyg när apparaten är ansluten till eluttaget.
- Knivarna och de fastsatta redskapen är vassa! Risk för personskada!
-  Sänk inte ned apparaten i vatten eller någon annan vätska.
- Fyll inte på mer än den maxvolym som anges på apparaten.
- Bearbeta aldrig kokande vätskor (max 90 °C).
- Använd inte den här apparaten för att blanda målarfärg. Det medför fara och risk för explosion!
- Använd aldrig apparaten utan lock.
- Låt inte sladden vidröra heta ytor eller hänga över en bords- eller bänkkant.
- Använd aldrig tillbehör eller delar från andra tillverkare som inte rekommenderats eller sålts. Dessa kan utgöra risk för personskada.
- Hårda eller torra ingredienser ska inte malas i kannan.
- Håll händer och redskap borta från mixern när den är igång för att minska risken för allvarliga personskador eller skador på mixern.
- Kontrollera att mixern är avstängd innan den tas bort från hållaren.
- Försök inte att ta bort knivsatsen.
- Var försiktig när du hanterar de vassa knivarna, tömmer skålen och rengör produkten.
- Var försiktig om het vätska har hållts i produkten eftersom den kan spruta ut ur produkten om det plötsligt bildas ånga.
- Stäng av produkten och dra ur kontakten innan du vidrör rörliga delar.
- Om produkten lämnas på utan att hastighet eller program är inställda stängs den automatiskt av efter 5 minuter.
- Apparaten är endast avsedd för hushållsbruk. Tillverkaren ansvarar inte för eventuell skada orsakad av olämplig eller felaktig användning.
- FÖRSIKTIGHET: För att undvika fara på grund av oavsiktlig återställning om en säkring har gått, får denna produkt inte användas med en extern kopplingsanordning som en timer, eller anslutas till en krets som regelbundet slås på och av.
- ANVÄND INTE PRODUKTEN OM INTE LOCKET SITTE PÅ PLATS.

## RECEPT

När du använder multihackaren för att hacka ingredienser som lök och schalottenlök, skär ingredienserna i kuber inte större än 2,5 cm för att få det bästa resultatet. Vi rekommenderar att man inte hackar hårda ingredienser som morot och selleri.

MAXIMAL BEREDNINGSTID	MAXIMAL KAPACITET
1 min	500 ml

## REKOMMENDERAD MIXERHASTIGHET

Recept	Ingredienser	Mängd		Tid	Hastighet
Mosa råa grönsaker	Morötter	20-80	g	30 sek	Inställning 2 (max-hastighet)
	Potatis	20-80	g		
	Lök	20-80	g		
	Vatten	60-120	g		
Smoothie med ananas och aprikos	Ananasskivor	200	g	Programinställning	Inställning 2
	Torkade aprikoser	20	g		
	Yoghurt	250	g		

## MULTIHACKARENS FUNKTION

Maximal volym för multi-hackbägare: 400 ml		Maximal finfördelningstid: 30 sek	
Ingredienser	Högsta kvantitet	Tid	Hastighet
Kaffe	60 g	20-30 sekunder	Inställning 2
Torkade räkor	50 g	10 sekunder PÅ + 3 sekunder AV (2 gånger)	Inställning 2
Torr chili	20 g	10 sekunder PÅ + 3 sekunder AV (2 gånger)	Inställning 2
Färsk chili	50 g	10 sekunder PÅ + 3 sekunder AV (2 gånger)	Inställning 2
Pepparkorn	100 g	10 sekunder PÅ + 3 sekunder AV (2 gånger)	Inställning 2
Torkad ansjovis	50 g	10 sekunder PÅ + 3 sekunder AV (2 gånger)	Inställning 2
Råris	100 g	10 sekunder PÅ + 3 sekunder AV (2 gånger)	Inställning 2
Fem kryddor	50 g	10 sekunder PÅ + 3 sekunder AV (2 gånger)	Inställning 2
Vitlök	50 g	5 sekunder PÅ + 3 sekunder AV (5 gånger)	Inställning 2
Nötter	80 g	5-10 sekunder	Inställning 2
Mandel	80 g	5-10 sekunder	Inställning 2
Lök	100 g	5-10 sekunder	Inställning 2
Kött (Oxkött)	60 g	5-10 sekunder	Inställning 2

## FELSÖKNING

SYMPTOM	ORSAK	LÖSNIG
Mixern går inte att starta.	Behållaren/basen sitter inte fast ordentligt.	Kontrollera att alla komponenter sitter som de ska. <b>Obs! Behållaren kan bara placeras på basen med handtaget mot knapparna.</b>
	ON/OFF-knappen trycks inte in.	Se till att kontrollknapparna är tända. Om inte, tryck på ON/OFF-knappen för att sätta på mixern.
	Motorn är överhettad. Displayen blinkar.	Vänta tills apparaten har svalnat och alla knapparna lyser.
	Kontakten är inte ordentligt ansluten till eluttaget.	Kontrollera att kontakten är ansluten till eluttaget eller försök med ett annat eluttag.
	Strömavbrott.	Vänta tills strömavbrottet är åtgärdat.
	Mixern fungerar inte på rätt sätt.	Kontakta auktoriserad serviceverkstad.
Motorn stannar under användning.		Om motorn stannar ska du stänga av mixern omedelbart, dra ur kontakten och låta apparaten svalna i minst tio minuter.
	Ingredienserna är för stora.	Skär alla fasta frukter och grönsaker i bitar som inte är större än 2,5 cm <sup>2</sup> .
	Fel ingredienser.	Den här produkten är avsedd för drycker. Tillsätt frukt, grönsaker eller liknande. Mixa aldrig ingredienser som deg, potatismos, kött eller liknande i minikannan.

## KASSERING



Den här symbolen på produkten indikerar att produkten innehåller ett batteri som inte får kasseras med vanliga hushållsopor.



Den här symbolen på produkten eller på förpackningen indikerar att produkten inte får behandlas som hushållsavfall. För att återvinna produkten ska du ta den till en officiell insamlingsplats eller till ett Electrolux servicecenter som kan ta bort och återvinna batteriet och elektriska delar på ett säkert och professionellt sätt. Följ ditt lands regler för separat insamling av elektriska produkter och uppladdningsbara batterier.

Electrolux förbehåller sig rätten att ändra produkter, information och specifikationer utan föregående meddelande.

## SLOVENŠČINA

Zahvaljujemo se vam za nakup izdelka Electrolux. Da bi zagotovili najboljše rezultate, vedno uporabljajte originalne dodatke in rezervne dele Electrolux. Ti so bili zasnovani posebej za vaš izdelek. Ta izdelek je zasnovan z mislijo na okolje. Vsi plastični deli so označeni za recikliranje.

### SESTAVNI DELI

- |                                                                              |                                           |
|------------------------------------------------------------------------------|-------------------------------------------|
| A. Podstavek mešalnika                                                       | K. Hladilna palica*                       |
| B. Prisesne nogice                                                           | L. Vrč večnamenskega sekljalnika*         |
| C. Gumb za vklop/izklop                                                      | M. Rezilo multi sekljalnika*              |
| D. Posodica                                                                  | N. Podstavek za rezilo multi sekljalnika* |
| E. Rezilo mešalnika                                                          | O. Funkcija za drobljenje ledu            |
| F. Podstavek za rezilo mešalnika                                             | P. Funkcija za smoothie                   |
| G. Pokrovček posodice z odprtino za polnjenje                                | Q. Funkcija za pulzni način               |
| H. Merilna skodelica                                                         |                                           |
| I. Odstranljiva prenosna posoda*                                             |                                           |
| J. Pokrov, ki omogoča pitje in preprečuje razlitje, z ročajem za prenašanje* |                                           |

\* Le nekateri modeli.

Slika, 2-4. stran

### PRIPRAVA ZA UPORABO

- 1 Pred prvo uporabo aparata:** Odstranite ves embalažni material, kot je plastika, nalepke ali oznake, ki so lahko nameščene na podstavku mešalnika, zbiralnikih ali priključkih. Očistite aparat in dodatno opremo, glejte navodila: »Čiščenje in vzdrževanje«.
- 2 Pripravite sestavine:** Temeljito operite sestavine. Sestavine narežite na 4 ali 6 delov in odstranite vsa trda ali velika semena. Odstranite vse debele lupine s sadja ali zelenjave.
- 3** Postavite rezilo mešalnika (E) na vrh podstavka za rezilo mešalnika (F) in privijte posodico (D), da se čvrsto zaskoči v položaju. Sestavljeno posodo postavite na podstavek mešalnika (A) in jo zavrtite v smeri urinega kazalca, da se zaskoči v položaju. (Posoda je lahko postavljena samo v en položaj). Ko se posoda zaskoči, mora biti **✓** znak na vrču poravnani z znakom **Λ** na podstavku mešalnika. Sestavine postavite v posodo. (Ne presežite najvišje ravni, navedene na vrču.)  
**Pozor!** Tesnilni obroček naj bo vedno nameščen okrog rezila mešalnika. Uporabljajte le tesnilne obročke iz Electroluxove ponudbe!
- 4 Zaprite pokrovček tako, da ročico na pokrovčku poravnate z ročajem posode. Vstavite merilni kozarec.** (Sestavine lahko dodajate skozi polnilno odprtino. Nikoli ne odstranjujte merilne posode ali pokrova med delovanjem izdelka.  
**Pozor!** Mešalnik nikoli ne sme delovati prazen. Pri mešanju vročih tekočin si oglejte korak 5.
- 5 Uporaba vročih tekočin:** Vroče tekočine naj se ohladijo (največ 90 °C), preden z njimi napolnite vrč. Na začetku napolnite vrč le do polovice in uporabite nizko hitrost mešanja. **Vrč mešalnika se lahko zelo segreje**, zato ustrezno zaščitite svoje dlani in izpusite paro skozi odprtino za dovajanje. **Pred uporabo zmeraj namestite pokrov.**
- 6 Zaženite mešalnik:** Priključite v omrežje. Pritisnite gumb ON/OFF (C), gumbi bodo posvetili. Pritisnite gumb 1 (Low) (nizko) ali 2 (High) (visoko), da izberete želeno hitrost obdelave.
- 7 Pozor! Med mešanjem ne segajte z rokami v vrč mešalnika in vanj ne vstavljajte posod.** **Pozor!** Nikoli ne zaženite praznega mešalnika, če je mešalnik med delovanjem prazen, se lahko pregreje, kar lahko privede do trajne poškodbe izdelka.
- 8 Imate predhodno nastavljeni hitrosti (1, 2), namenske programe receptov in pulzni način, ki ga lahko izbirate.** Posvetila bo izbrana hitrost ali program receptov. Mešalnik bo deloval, dokler se program ne zaključi. Za ročno zaustavitev programa pritisnite poljubni gumb.
- 9 S pulznim načinom lahko sestavinam zagotovite hitro pripravljene sestavine, da dosežete zeleno gostoto.** Pritisnite gumb Pulse (Q) za prehod v pulzni način. Gumba za pulzni način in hitrost pričneta utripati. Pritisnite 1 (Low) (nizko) ali 2 (High) (visoko) za pulzni način z različnimi hitrostmi.
- 10 Izdelek vsebuje programe za različne recepte.** Izbirate lahko med različnimi recepti, kot so drobljenje ledu (O) in zmešančki (P). Mešalnik se bo ustavil samodejno, ko bo program zaključen.

## UPORABA STEKLENICE\* ZA NA POT (\* SAMO DOLOČENI MODELI)

- 11 Napolnite steklenico za na pot s sestavinami (I). Postavite rezilo mešalnika (E) na odprt konec vrča in zatesnite podstavek za rezilo mešalnika (F) tako, da ga privijete na vrču. Steklenico za na pot obrnite na glavo. Sestavljeno steklenico za na pot potisnite na podstavek mešalnika (A) in ga zavrtite v smeri urinega kazalca, da se zaskoči v položaju.

**Opomba:** Ko se steklenica zaskoči, mora biti znak **V** na sestavu rezila za mlinček poravnana z znakom **Λ** na podstavku mešalnika.

**Pozor!** Rezila so zelo ostrá!

- 12 Hladilna palica ohranja smoothije hladne dlje. Odvijte pokrovček hladilne palice\* (K) in jo napolnite z vodo. Pokrovček privijte nazaj na hladilno palico in ga postavite v zamrzovalnik, dokler voda ne zamrzne.

- 13 Zamrznjeno hladilno palico postavite v steklenico za mešanje. Sveže pripravljeno mešanico vlijte v steklenico za na pot\* (I). Pritrdite pokrovček, ki je odporen na razlitja, z nosilnim ročajem\* (J). Hladilno palico lahko pomivate v pomivalnem stroju.

## UPORABA MULTI SEKLJALNIKA\* (\* SAMO DOLOČENI MODELI)

- 14 Napolnite vrč multi sekljalnika (L) s sestavinami. Postavite rezilo multi sekljalnika (M) na odprt konec vrča in zatesnite podstavek za rezilo multi sekljalnika (N) tako, da ga privijete na vrču. Vrč multi sekljalnika obrnite na glavo. Sestavljeni multi sekljalnik potisnite na podstavek mešalnika (A) in ga zavrtite v smeri urinega kazalca, da se zaskoči v položaju.

**Opomba:** Ko se multi sekljalnik zaskoči, mora biti znak **V** na sestavu rezila za multi sekljalnik poravnana z znakom **Λ** na podstavku mešalnika.

**Pozor!** Rezila so zelo ostrá!

## ČIŠČENJE IN VZDRŽEVANJE

- 15 **Hitro čiščenje:** V vrč nalijte toplo vodo in dodajte nekaj kapljic detergenta. Zmešajte vodo in pomivalno sredstvo z več kot dvema pritiskoma gumba za »Pulzni način«. Na koncu sperite vrč pod tekočo vodo.

**Opomba:** Da se vrč ne bo deformiral, ga takoj po uporabi splaknite s čisto vodo, da se plastika ne bo spremenila zaradi kislin ali eteričnih olj. Vrč vedno splaknite do čistega, tudi preden ga daste v pomivalni stroj.

- 16 **Temeljito očistite podstavek mešalnika in vmesnik:** Izklopite mešalnik in odklopite priključni kabel. Z vlažno krpo obrišite podstavek mešalnika.



**Opozorilo!** Ohišja, vtiča ali kabla ne potaplajte v vodo ali katero drugo tekočino.

- 17 **Temeljito čiščenje vrča:** **Opomba!** Pokrova z rezili ni mogoče odstraniti. Odstranite pokrov in merico. Pokrov z rezili sperite v vodi in detergentu, nato pa pokrov, merico in vrč pomijite v pomivalnem stroju.

**Previdno!** Rezila so zelo ostrá, zato bodite pri ravnanju z njimi previdni!



Vsi deli razen podstavka mešalnika so primerni za strojno pomivanje.

Uživajte z vašim novim Electrolux izdelkom!

## VARNOSTNI NASVETI

Pred prvo uporabo naprave natančno preberite naslednja navodila.

- Otroci ne smejo uporabljati tega pripomočka. Pripomoček in njegov napajalni kabel hranite zunaj dosega otrok. Osebe z zmanjšano fizično, senzorno ali psihično zmogljivostjo ali s premalo izkušnjami in znanja smejo pripomoček uporabljati samo pod nadzorom oz. če so dobile navodila za varno uporabo in razumejo, do kakšnih tveganj lahko pride med uporabo. Otroci se ne smejo igrati s pripomočkom.
- Čiščenja in uporabniškega vzdrževanja ne smejo izvajati otroci brez nadzora.
- Aparat lahko priključite samo na električno napajanje, katerega napetost in frekvenca ustrezata podatkom na plošči s tehničnimi lastnostmi.

- Aparata ne uporabljajte in ne dvigujte, če je
  - električni napajalni kabel poškodovan,
  - ohišje poškodovano.
- Če sta aparat ali električni kabel poškodovana, ju mora izdelovalec, serviser ali druga usposobljena oseba zamenjati, da se izognete nevarnosti.
- Aparat zmeraj namestite na plosko in vodoravno površino.
- Aparat pred sestavljanjem, razstavljanjem ali čiščenjem zmeraj odklopite iz električnega napajanja. Enako ravnajte, če aparat pustite brez nadzora.
- Ko je aparat priključen na električno napajanje, se rezil in vstavkov ne dotikajte z rokami ali orodji.
- Rezila in vstavki so zelo ostri! Nevarnost telesne poškodbe!
-  Aparata ne potaplajte v vodo ali druge tekočine.
- Največje dovoljene količine polnitve, navedene na aparatu, ne smete preseči.
- Nikoli ne mešajte vrelih tekočin (največ 90 °C).
- Tega aparata ne uporabljajte za mešanje barve. Takšno početje je nevarno in lahko privede do eksplozije!
- Aparata ne uporabljajte brez nameščenega pokrova.
- Ne dovolite, da se napajalni kabel dotika vročih površin ali visi čez rob mize ali pulta.
- Nikoli ne uporabljajte nastavkov ali delov drugih proizvajalcev, ki niso priporočeni, saj lahko povzročijo tveganje za nastanek poškodb oseb.
- V posodi ne meljite trdih ali suhih snovi.
- Med delovanjem ne segajte v aparat z rokami ali pripomočki, saj s tem zmanjšate tveganje hudih poškodb oseb ali škodo na mešalniku.
- Preden vzamete mešalnik s stojala, mora biti izklopljen.
- Pokrova z rezili ne poskušajte odstraniti.
- Pri rokovanju z ostrimi rezili, praznjenju posode in med čiščenjem morate biti previdni.
- Bodite previdni, če je v napravo vlita vroča tekočina, saj lahko zaradi nepričakovane pare pride do izmeta tekočine iz naprave.
- Preden pristopite delom, ki se premikajo med uporabo, napravo ugasnite in odklopite iz električnega omrežja.
- Če pustite izdelek vklopljen, a se ne premika in ni vklopljen noben program, se po 5 minutah naprava samodejno izklopi.
- Aparat je namenjen samo za domačo uporabo. Izdelovalec ne more prevzeti kakršnekoli odgovornosti za škodo, povzročeno z neustrezno ali nepravilno uporabo.
- POZOR: Da bi se izognili nevarnosti zaradi nenamerne ponastavitve termičnega izklopa, se ta aparat ne sme napajati preko zunanje preklopne naprave, kot je programska ura, in ne sme biti priključen na tokokrog, kjer si redno sledijo vklopi in izklopi.
- **NE UPORABLJAJTE BREZ NAMEŠČENEGA POKROVA.**

## RECEPTI

Če uporabljate multi sekljalnik za sekljanje sestavin, kot sta čebula in šalotka, je najbolje, da sestavine razrežite na kocke, ki niso večje od 2,5 cm. Sestavine s trdno teksturo, kot je korenje in zelena, niso priporočljive za sekljanje.

NAJDALJŠI ČAS PRIPRAVE	NAJVEČJA ZMOGLJIVOST
1 minuti	500 ml

PRIPOROČENA HITROST DELOVANJA MEŠALNIKA					
Recept	Sestavine	Količina		Čas	Hitrost
Kaša iz sveže zelenjave	Korenje	20-80	g	30 s	Nastavitev 2 (največja hitrost)
	Krompir	20-80	g		
	Čebula	20-80	g		
	Voda	60-120	g		
Smuti iz ananasa in marelic	Rezine ananasa	200	g	Nastavitev programa	Nastavitev 2
	Posušene marelice	20	g		
	Jogurt	250	g		

DELOVANJE MULTI SEKLJALNIKA			
Največja prostornina posode večnamenskega rezalnika: 400 ml		Najdaljši čas mletja suhih sestavin: 30 s	
Sestavine	Največja količina	Čas	Hitrost
Kava	60 g	20-30 sekund	Nastavitev 2
Posušeni rakci	50 g	10 sekund VKLOPLJENO + 3 sekunde IZKLOPLJENO (2-krat)	Nastavitev 2
Suhi čili	20 g	10 sekund VKLOPLJENO + 3 sekunde IZKLOPLJENO (2-krat)	Nastavitev 2
Sveži čili	50 g	10 sekund VKLOPLJENO + 3 sekunde IZKLOPLJENO (2-krat)	Nastavitev 2
Zrnati poper	100 g	10 sekund VKLOPLJENO + 3 sekunde IZKLOPLJENO (2-krat)	Nastavitev 2
Sušeni sardoni	50 g	10 sekund VKLOPLJENO + 3 sekunde IZKLOPLJENO (2-krat)	Nastavitev 2
Surov riž	100 g	10 sekund VKLOPLJENO + 3 sekunde IZKLOPLJENO (2-krat)	Nastavitev 2
Mešanica petih začimb	50 g	10 sekund VKLOPLJENO + 3 sekunde IZKLOPLJENO (2-krat)	Nastavitev 2
Česen	50 g	5 sekund VKLOPLJENO + 3 sekunde IZKLOPLJENO (2-krat)	Nastavitev 2
Oreščki	80 g	5-10 sekund	Nastavitev 2
Mandlji	80 g	5-10 sekund	Nastavitev 2
Čebula	100 g	5-10 sekund	Nastavitev 2
Meso (govedina)	60 g	5-10 sekund	Nastavitev 2



## ODPRAVLJANJE TEŽAV

SIMPTOM	VZROK	REŠITEV
Mešalnik se ne vklopi.	Vrč/dno ni ustrezno nameščen.	Preverite, ali so vsi sestavni deli v ustreznem položaju. <b>Opomba. Vrč lahko na dno namestite samo z ročajem obrnjenim proti uporabniškem vmesniku.</b>
	Niste pritisnili gumba za vklop/izklop.	Preverite, ali upravljalni gumbi svetijo. Če ne svetijo, pritisnite gumb ON/OFF (vklop/izklop), da vklopite mešalnik.
	Motor se je pregrel. Prikazovalnik utripa.	Počakajte, da je izdelek ohladi in se prižgejo lučke vseh gumbov.
	Vtič ni pravilno vstavljen v električno vtičnico.	Preverite, ali je vtič pravilno vstavljen v električno vtičnico, ali pa uporabite drugo vtičnico.
	Prekinitev električnega napajanja.	Počakajte do vnovične vzpostavitve električnega napajanja.
	Težava v delovanju aparata.	Obrnite se na pooblaščen servis.
Motorček se med delovanjem zaustavi.		Če se motorček zaustavi, nemudoma izklopite mešalnik, izključite napravo in jo pustite, da se ohlaja vsaj deset minut.
	Sestavine so prevelike.	Vso sadje in zelenjavo narežite na kose, velike od 1,8 do 2,5 cm <sup>2</sup> .
	Napačne sestavine.	Aparat je namenjen za proizvodnjo pijač. Dodajte sadje, zelenjavo ali podobno. V posodici nikoli ne mešajte sestavin, kot so testo, pire krompir, meso ali podobno.

## ODSTRANJEVANJE



Ta simbol na izdelku pomeni, da izdelek vsebuje baterijo, ki je ni dovoljeno odlagati z običajnimi gospodinjstvi odpadki.



Ta simbol na izdelku ali njegovi embalaži pomeni, da z izdelkom ni dovoljeno ravnati kot z običajnimi gospodinjstvi odpadki. Izdelek za recikliranje nesite na ustrezno zbirno mesto ali v Electroluxov servisni center, kjer lahko na varen in profesionalen način odstranijo in reciklirajo baterijo in električne dele. Upoštevajte pravila v vaši državi za ločeno zbiranje električnih izdelkov in baterij za ponovno polnjenje.

Electrolux si pridržuje pravico, da brez predhodnega obvestila spremeni izdelke, informacije in specifikacije.

## SLOVENČINA

Ďakujeme, že ste si vybrali výrobok spoločnosti Electrolux. Ak chcete dosiahnuť čo najlepšie výsledky, vždy používajte originálne príslušenstvo a náhradné diely od spoločnosti Electrolux. Boli navrhnuté špeciálne pre váš výrobok. Tento výrobok bol vyrobený s ohľadom na životné prostredie. Všetky plastové časti sú označené na recyklačné účely.

### KOMPONENTY

- |                                                  |                                 |
|--------------------------------------------------|---------------------------------|
| A. Základňa mixéra                               | K. Chladiaca vložka*            |
| B. Prísavná nožička                              | L. Nádoba na multisekáč*        |
| C. Tlačidlo ZAP/VYP                              | M. Čepel multisekáča*           |
| D. Mininádoba                                    | N. Základňa čepele multisekáča* |
| E. Čepel mixéra                                  | O. Funkcia drvenia ľadu         |
| F. Základňa čepele mixéra                        | P. Funkcia smoothie             |
| G. Veko mininádoby s plniacim otvorom            | Q. Pulzná funkcia               |
| H. Odmerka                                       |                                 |
| I. Prenosná fľaša*                               |                                 |
| J. Utesnené veko fľaše s držiakom na prenášanie* | * Len určité modely             |

Obrázok str. 2-4

### ZAČÍNAME

- 1 Pred prvým použitím spotrebiča:** Odstráňte všetok obalový materiál, ako sú plasty, nálepky alebo visačky, ktoré môžu byť pripojené k základni, miskám alebo príslušenstvu. Vyčistite spotrebič a príslušenstvo, pozrite si pokyny: „Čistenie a starostlivosť“.
- 2 Pripravte ingrediencie:** Ingrediencie dôkladne opláchnite. Pokrájajte ingrediencie na 4 až 6 kusov a vyberte tvrdé alebo veľké semená. Odstráňte hrubú kôru z ovocia alebo zeleniny.
- 3** Umiestnite čepel mixéra (E) hore na základňu čepele mixéra (F) a dotiahnite mininádobu (D), až kým pevne nezapadne na miesto. Umiestnite zostavenú nádobu na základňu mixéra (A) a otáčajte ňou v smere pohybu hodinových ručičiek, kým nezapadne na miesto. (Nádoba môže byť len v jednej polohe.) Keď je správne umiestnená, symbol **✓** na nádobe by mal byť zarovno so symbolom **▲** na základni mixéra. Vložte suroviny do nádoby. (Nepresiahnite značku maximálnej úrovne, ktorá je vyznačená na nádobe.)  
**Upozornenie!** Vždy umiestnite okolo čepele mixéra tesniaci krúžok. Používajte len tesniace krúžky od spoločnosti Electrolux!
- 4** **Zatvorte veko zarovnaním páčky na veku s rúčkou na nádobe. Vložte odmerku.** (Suroviny môžete pridávať cez plniaci otvor. Počas činnosti spotrebiča nikdy neodstraňujte odmerku ani veko).  
**Pozor!** Mixér nikdy nespúšťajte prázdny. Ak spracúvate horúce tekutiny, postupujte podľa pokynov v kroku 5.
- 5** **Mixovanie horúcich tekutín:** Odporúčame, aby ste horúce tekutiny nechali vychladnúť (max. 90 °C) pred naplnením nádoby. Naplňte nádobu do polovice a začnite mixovať pri nízkej rýchlosti. **Nádoba mixéra sa môže veľmi zahriať** – chráňte si ruku a nechajte paru unikať cez plniaci otvor. **Pred použitím vždy nasadte kryt.**
- 6** **Spustenie mixéra: Spotrebič zapojte do elektrickej zásuvky.** Stlačte tlačidlo ZAP/VYP (C), tlačidlá sa rozsvietia. Stlačením tlačidla 1 (nízka) alebo 2 (vysoká) vyberte požadovanú rýchlosť spracovania.
- 7** **Pozor!** Počas mixovania nekladajte do nádoby mixéra ruky ani kuchynské pomôcky.  
**Upozornenie!** Nikdy nenechajte mixér bežať naprázdno, pretože by sa mohol prehriať a poškodiť.
- 8** **Na výber máte prednastavené rýchlosti (1, 2), receptové programy a pulzný režim.** Zvolená rýchlosť alebo receptový program sa rozsvietia. Mixér bude mixovať, kým sa program neukončí. Ak chcete program ukončiť manuálne, stlačte ľubovoľné tlačidlo.
- 9** **Pulzovaním môžete prísady rýchlo zmixovať, aby ste dosiahli požadovanú konzistenciu.** Stlačením tlačidla pulzovania (Q) prejdete do pulzného režimu. Pulzné tlačidlo a tlačidlá rýchlosti začnú blikať. Stlačte 1 (nízka) alebo 2 (vysoká) na pulzovanie pri rôznych rýchlostiach.
- 10** **Spotrebič ponúka rôzne receptové programy.** Môžete si vybrať z viacerých receptových programov, napr. drvenie ľadu (O) a smoothie (P). Mixér sa automaticky zastaví, keď sa skončí program.

## POUŽÍVANIE PRENOSNEJ FLAŠE\* (\* LEN NIEKOTRÉ MODELY)

- 11** Dajte prísady do prenosnej fľaše (I). Čepeľ mixéra (E) umiestnite na otvorený koniec nádoby a základňu čepele mixéra (F) utiesnite na nádobu otáčaním. Prenosnú fľašu otočte dnom nahor. Zatláčte zložený prenosnú fľašu do základne mixéra (A) a otáčajte ňou v smere hodinových ručičiek, aby kliknutím zapadla na miesto. **Poznámka:** V zaistenej polohe je symbol **✓** na zostave čepele mixéra zarovnaný so symbolom **△** na základni mixéra.  
**Upozornenie!** Čepele sú veľmi ostré!
- 12** Chladiaca vložka uchová smoothie dlhšie studené. Odskrutkujte uzáver chladiacej vložky\* (K) a naplňte ju vodou z vodovodu. Uzáver naskrutkujte naspäť na chladiacu vložku a vložte ju do mrazničky, kým voda nezamrzne.
- 13** Zmrazenú chladiacu vložku vložte do fľašky. Čerstvo pripravenú zmes prelejte do prenosnej fľaše\* (I). Uťahnite veko nádoby s ochranou proti úniku vody a rukoväťou\* (J). Chladiaca vložka sa môže umývať v umývačke.

## POUŽÍVANIE MULTISEKÁČA\* (\* LEN NIEKOTRÉ MODELY)

- 14** Do nádoby multisekáča (L) pridajte prísady. Čepeľ multisekáča (M) umiestnite na otvorený koniec nádoby a základňu čepele multisekáča (N) dotiahnite na nádobu otáčaním. Otočte nádobu multisekáča dnom nahor. Zatláčte zložený multisekáč do základne mixéra (A) a otáčajte ním v smere hodinových ručičiek, aby kliknutím zapadol na miesto. **Poznámka:** V zaistenej polohe je symbol **✓** na základni čepele multisekáča zarovnaný so symbolom **△** na základni mixéra.  
**Upozornenie!** Čepele sú veľmi ostré!

## ČISTENIE A STAROSTLIVOSŤ

- 15** Rýchle čistenie: Nalejte do nádoby teplú vodu a pridajte pár kvapiek saponátu. Viacnásobným stlačením tlačidla pulzného režimu zmiešajte vodu s umývacím prostriedkom. Nakoniec nádobu opláchnite pod tečúcou vodou. **Poznámka:** Nádobu vždy ihneď po použití vypláchnite čistou vodou, aby ste predišli poškodeniu plastového materiálu kyselinami alebo éterickými olejmi. Nádobu vždy riadne vypláchnite, aj pred jej vložením do umývačky riadu.
- 16** Dôkladné čistenie základne mixéra a rozhrania: Mixér vypnite a odpojte napájací kábel. Základňu mixéra utrite vlhkou handričkou.



**Výstraha!** Nikdy neponárajte kryt motora, zástrčku ani kábel do vody alebo inej tekutiny.

- 17** Dôkladné čistenie nádoby: **Poznámka!** *Nástavec s čepeľami nemožno demontovať.* Zložte veko a odmerku. Nástavec s čepeľami opláchnite vodou s umývacím prostriedkom a veko, odmerku a nádobu vložte do umývačky riadu na dôkladné umytie.  
**Varovanie!** Pri manipulácii buďte opatrní, nože sú veľmi ostré!



Všetky časti okrem základne mixéra sa môžu umývať v umývačke.

Prajeme vám veľa radosťi s vašim novým výrobkom Electrolux!

## BEZPEČNOSTNÉ INFORMÁCIE

Pred prvým použitím prístroja si dôkladne prečítajte nasledujúce pokyny.

- Tento spotrebič nesmú používať deti. Spotrebič a jeho kábel uchovávajú mimo dosahu detí. Spotrebiče môžu používať osoby so zníženými fyzickými, zmyslovými alebo duševnými schopnosťami alebo s nedostatkom skúseností a znalostí v prípade zaistenia ich dohľadu alebo poučenia v súvislosti s bezpečným používaním spotrebiča a ak pochopili riziká s ním spojené. Deti sa so spotrebičom nesmú hrať.
- Čistenie a údržbu nesmú vykonávať deti bez dozoru.
- Prístroj môžete zapojiť len do zdroja elektrickej energie, ktorý zodpovedá technickým parametrom (napätie a frekvencia) uvedeným na typovom štítku.
- Prístroj nikdy nepoužívajte ani nedvíhajte, ak – je poškodený kábel napájania,

- je poškodený plášť prístroja.
- Ak je prístroj alebo kábel napájania poškodený, musí ho vymeniť výrobca, servisný technik alebo iná kvalifikovaná osoba, aby sa predišlo nebezpečenstvu.
- Prístroj vždy umiestňujte na rovnú plochu.
- Prístroj vždy odpojte od elektrickej zásuvky, ak zostane bez dozoru a tiež pred zložením, rozobratím alebo čistením.
- Ak je prístroj zapojený do elektrickej zásuvky, nožov ani vložiek sa nikdy nedotýkajte rukami ani inými nástrojmi.
- Nože a vložky sú veľmi ostré! Nebezpečenstvo poranenia!
-  Prístroj neponárajte do vody ani iných tekutín.
- Nepresahujte maximálny objem plnenia označený na prístroji.
- Nikdy nespracúvajte vriace tekutiny (max. 90 °C).
- Prístroj nepoužívajte na miešanie farieb. Nebezpečenstvo, môže dôjsť k výbuchu!
- Prístroj nikdy nepoužívajte bez krytu.
- Zabráňte styku kábla s horúcimi povrchmi alebo jeho prevísaniu ponad okraj stola alebo pultu.
- Nikdy nepoužívajte príslušenstvo alebo súčiastky od iných výrobcov, ktoré nie sú odporúčané alebo predávané; môžu predstavovať riziko poranenia osôb.
- V nádobe nespracúvajte tvrdé ani suché ingrediencie.
- Počas chodu držte ruky a nástroje mimo mixéra, aby sa znížilo riziko závažného poranenia osôb alebo poškodenia mixéra.
- Pred zložením mixéra zo stojana sa uistite, že je vypnutý.
- Nepokúšajte sa demontovať nástavec s čepeľami.
- Pri manipulácii s ostrými čepeľami, vyprázdňovaní nádoby a pri čistení je potrebné dávať si pozor.
- Pri nalievaní horúcich tekutín do zariadenia buďte opatrní. Tekutina môže kvôli náhlemu vzniku pary zo spotrebiča vytrysknúť.
- Pred manipuláciu s pohyblivými časťami vypnite zariadenie a odpojte ho od napájania.
- Ak je zariadenie zapnuté bez použitia rýchlostných nastavení alebo programov, automaticky sa vypne po 5 minútach.
- Tento prístroj je určený len na používanie v domácnosti. Ak sa prístroj používa na iné ako stanovené účely alebo sa používa nesprávne, v prípade poškodenia neposkytujete výrobca na prístroj záruku.
- **UPOZORNENIE:** Aby sa zabránilo nebezpečenstvu v dôsledku neúmyselného resetovania tepelnej poistky, nesmie sa tento spotrebič napájať pomocou externého spínacieho zariadenia, ako je napr. časovač, a nesmie byť pripojený na obvod, ktorý sa pravidelne vypína a zapína.
- **SPOTREBIČ NEPOUŽÍVAJTE BEZ SPRÁVNE NASADENÉHO KRYTU.**

## RECEPTY

Keď používate multikrájač na sekanie ingrediencií ako cibuľa alebo šalotka, najlepšie výsledky dosiahnete, ak ingrediencie vopred nakrájate na kocky veľkosti do 2,5 cm. V sekáči nespracúvavajte tuhé a tvrdé potraviny, ako sú mrkva alebo zeler.

MAXIMÁLNY ČAS SPRACOVANIA	MAXIMÁLNY OBJEM
1 min	500 ml

ODPORÚČANÁ RÝCHLOSŤ MIXOVANIA					
Recept	Suroviny	Množstvo		Čas	Rýchlosť
Príprava pyré zo surovej zeleniny	Mrkva	20-80	g	30 s	Nastavenie 2 (max. rýchlosť)
	Zemiaky	20-80	g		
	Cibuľa	20-80	g		
	Voda	60-120	g		
Ananásovo-marhuľové Smoothie	Nakrájaný ananás	200	g	Nastavenie programu	Nastavenie 2
	Sušené marhule	20	g		
	Jogurt	250	g		

FUNKCIA MULTISEKÁČA			
Maximálny objem pre nádobu multisekáča: 400 ml		Maximálny čas sekania: 30 s	
Suroviny	Maximálne množstvo	Čas	Rýchlosť
Káva	60 g	20-30 sekúnd	Nastavenie 2
Suché krevety	50 g	10 sekúnd ZAP + 3 sekundy VYP (2-krát)	Nastavenie 2
Suché čili	20 g	10 sekúnd ZAP + 3 sekundy VYP (2-krát)	Nastavenie 2
Čerstvé čili	50 g	10 sekúnd ZAP + 3 sekundy VYP (2-krát)	Nastavenie 2
Celé korenie	100 g	10 sekúnd ZAP + 3 sekundy VYP (2-krát)	Nastavenie 2
Sušené sardely	50 g	10 sekúnd ZAP + 3 sekundy VYP (2-krát)	Nastavenie 2
Surová ryža	100 g	10 sekúnd ZAP + 3 sekundy VYP (2-krát)	Nastavenie 2
Zmes piatich korení	50 g	10 sekúnd ZAP + 3 sekundy VYP (2-krát)	Nastavenie 2
Cesnak	50 g	5 sekúnd ZAP + 3 sekundy VYP (5-krát)	Nastavenie 2
Orechy	80 g	5-10 sekúnd	Nastavenie 2
Mandle	80 g	5-10 sekúnd	Nastavenie 2
Cibuľa	100 g	5-10 sekúnd	Nastavenie 2
Mäso (hovädzie)	60 g	5-10 sekúnd	Nastavenie 2

## ODSTRÁNENIE PORÚCH

PROBLÉM	PRÍČINA	RIEŠENIE
Mixér sa nezapína.	Nádoba nie je správne pripevnená k základni.	Skontrolujte, či sú všetky komponenty na správnom mieste. <b>Poznámka! Nádobu možno na základňu umiestniť len vtedy, keď rukoväť smeruje k ovládacím prvkom.</b>
	Tlačidlo ZAP/VYP nie je stlačené.	Uistite sa, že ovládacie tlačidlá svietia. Ak nie, stlačte tlačidlo ZAP/VYP, aby ste mixér zapli.
	Motor je prehriaty. Displej bliká.	Počkajte, kým zariadenie nevychladne a kým sa nerozsvietia všetky tlačidlá.
	Zástrčka nie je správne pripojená k elektrickej zásuvke.	Skontrolujte pripojenie zástrčky k zásuvke alebo vyskúšajte inú zásuvku.
	Výpadok napájania.	Počkajte, kým sa výpadok neskončí.
	Funkčný problém.	Kontaktujte autorizovaný servis.
Počas prevádzky sa motor kvôli preťaženiu zastavil.		Ak motor kvôli preťaženiu zastaví, okamžite vypnite mixér, odpojte spotrebič a nechajte ho vychladnúť najmenej 10 minút.
	Suroviny sú príliš veľké.	Pokrájajte všetko pevné ovocie a zeleninu na kúsky nie väčšie ako 1,8 cm <sup>2</sup> až 2,5 cm <sup>2</sup> .
	Nesprávne suroviny.	Spotrebič je určený na prípravu nápojov. Pridajte ovocie, zeleninu a pod. V mininádobe nikdy nemixujte prísady akými sú cesto, zemiaková kaša, mäso a podobne.

## LIKVIDÁCIA



Symbol na výrobku označuje, že tento výrobok obsahuje batériu, ktorú nie je dovolené likvidovať s bežným domovým odpadom.



Symbol na výrobku alebo na obale znamená, že sa s ním nesmie zaobchádzať ako s komunálnym odpadom. Postarajte sa o recykláciu výrobku a odnesť ho do oficiálnej zberne recyklovateľného odpadu alebo do servisného strediska spoločnosti Electrolux, kde vedia, ako bezpečne a odborne odstrániť a recyklovať batériu a elektrické súčiastky. Riadte sa príslušnými predpismi, ktoré sa vzťahujú na zber elektrických výrobkov a nabíjateľných batérií/akumulátorov.

Spoločnosť Electrolux si vyhradzuje právo zmeniť výrobky, informácie a špecifikácie bez predchádzajúceho upozornenia.

## SRPSKI

Hvala Vam na odabiru Electrolux proizvoda. Kako biste osigurali najbolje rezultate, uvek koristite originalnu dodatnu opremu i rezervne delove kompanije Electrolux. Oni su dizajnirani posebno za Vaš proizvod. Ovaj proizvod je dizajniran s pažnjom na životnu sredinu. Svi plastični delovi obeleženi su u svrhu recikliranja.

### KOMPONENTE

- |                                                 |                                        |
|-------------------------------------------------|----------------------------------------|
| A. Postolja blendera                            | K. Štap za hlađenje                    |
| B. Nožice koje prijanjaju                       | L. Posuda za višenamenski sekač*       |
| C. Dugme UKLJ/ISKLJ.                            | M. Sečivo višenamenskog sekača*        |
| D. Mini-posuda                                  | N. Osnova sečiva višenamenskog sekača* |
| E. Sečivo blendera                              | O. Funkcija za lomljenje leda          |
| F. Osnova sečiva blendera                       | P. Funkcija za smuti                   |
| G. Poklopac mini-posude sa otvorom za punjenje  | Q. Funkcija za pulsiranje              |
| H. Šolja za merenje                             |                                        |
| I. Boca za poneti*                              |                                        |
| J. Poklopac sa zaštitom od prosipanja i ručkom* | * Samo određeni modeli                 |

Slika, stranica 2-4

### POČETAK RADA

- 1 Pre prve upotrebe uređaja:** Uklonite sve delove ambalaže, poput plastike, nalepnica ili oznaka koje mogu biti prikačene za postolja blendera, kao i činije ili dodatke. Očistite uređaj i pribor, pogledajte uputstva: “Čišćenje i održavanje”.
- 2 Pripremite sastojke:** Temeljno isperite sastojke. Isecite sastojke na 4 do 6 delova i uklonite sve tvrde ili velike semenke. Uklonite bilo kakvu debelu koru sa voća ili povrća.
- 3** Postavite sečivo blendera (E) na vrh osnovne sečiva blendera (F) i pričvrstite mini-posudu (D) dok se dobro ne postavi na mesto. Postavite sklopljenu posudu na postolja blendera (A) i okrenite je u smeru kretanja kazaljke na satu dok se dobro ne postavi na mesto. (Posuda može da stoji samo u jednom položaju). Kada nalegne na mesto, simbol **V** na posudi treba da bude u ravni sa simbolom **▲** na postolju blendera. Stavite sastojke u posudu. (Nemojte premašivati maksimalan nivo koji je označen na posudi.)  
**Oprez!** Uvek postavite prsten za zaprtivanje oko postolja blendera. Koristite isključivo prsten za zaprtivanje koje obezbeđuje kompanija Electrolux!
- 4 Zatvorite poklopac tako da ručica na poklopcu bude poravnata sa ručkom posude. Ubacite mericu.** (Sastojke možete dodati kroz otvor za punjenje. Nemojte nikada uklanjati mericu ili poklopac dok aparat radi.)  
**Oprez!** Nikada nemojte uključivati blender kada je prazan. Prilikom obrade vrućih tečnosti, pogledajte korak 5.
- 5 Obrada vrućih napitaka:** Preporučujemo da pustite da se vrele tečnosti ohlade (maks. 90 °C) pre nego što napunite bokal. Popunite lonac do pola i započnite sa obradom na maloj brzini. **Lonac blendera može da postane veoma topao** – zaštitite svoje ruke i ispuštajte paru kroz otvor za dodavanje. **Uvek zamenite poklopac pre korišćenja.**
- 6 Pokrenite blender:** Uključite ga u struju. Pritisnite dugme UKLJ/ISKLJ. (C). Dugmad će zasvetleti. Pritisnite dugme 1 (sporo) ili 2 (srednje) da biste izabrali željenu brzinu obrade.
- 7 Oprez! Držite ruke i pribor van bokala blendera tokom blendiranja.**  
**Oprez!** Nikada nemojte pokretati prazan blender. Kada radi prazan, može da se pregreje i ošteti.
- 8 Na raspolaganju su vam unapred podešene brzine (1, 2), namenski programi za recepte i režim pulsiranja koje možete izabrati.** Izabrana brzina ili program za recept će zasvetleti. Blender će raditi dok se program ne završi. Da biste ručno zaustavili neki program, pritisnite bilo koje dugme.
- 9 Uz režim pulsiranja sastojcima možete dodati brzu mešavinu kako biste dobili željenu gustinu.** Pritisnite dugme za pulsiranje (Q) da biste prešli u režim pulsiranja. Dugmad za pulsiranje i brzinu počinju da trepere. Pritisnite 1 (sporo) ili 2 (srednje) za pulsiranje na različitim brzinama.
- 10 Proizvod dolazi sa različitim programima za recepte.** Možete odabrati neki od brojnih recepata kao što su Lomljenje leda (O) i Smuti (P). Blender će se automatski zaustaviti kada se program završi.

## UPOTREBA BOCE ZA PONETI\* (\* SAMO ODREĐENI MODELI)

- 11** **Sipajte sastojke u bocu za poneti (I).** Postavite postolje blendera (E) na otvoreni deo posude i pričvrstite osnovu sečiva blendera (F) tako što ćete je naviti na posudu. Okrenite bocu za poneti naopako. Pritisnite sklopljenu bocu za poneti na postolje blendera (A) i okrenite je u smeru kretanja kazaljke na satu dok se ne postavi na mesto. **Napomena:** Kada je postavljena, simbol **✓** na sklopu sekača mora da bude poravnat sa simbolom **Λ** na postolju blendera. **Oprez!** Sečiva su veoma oštra!
- 12** **Štapić za hlađenje pomaže da smutiji ostanu duže hladni.** Odvijte kapicu štapića za hlađenje\* (K) i napunite ga vodom. Navijte kapicu na štapić za hlađenje i stavite ga u zamrzivač dok se voda ne zaleđi.
- 13** **Stavite zamrznuti štapić za hlađenje u posudu za blendiranje.** Sipajte sveže pripremljen napitak u posudu za poneti\* (I). Pričvrstite poklopac sa nastavkom za ispijanje i zaštitom od prosipanja i sa ručicom za nošenje\* (J). Štapić za hlađenje može da se pere u mašini za pranje posuda.

## KORIŠĆENJE MULTI-SEKAČA\* (\* SAMO ODREĐENI MODELI)

- 14** **Stavite sastojke u posudu za višenamenski sekač (L).** Postavice oštricu višenamenskog sekača (M) na otvoreni kraj posude i pričvrstite osnovu višenamenskog sekača (N) tako što ćete je naviti na posudu. Okrenite posudu za višenamenski sekač naopako. Pritisnite sklop višenamenskog sekača na postolje blendera (A) i okrenite ga u pravcu kretanja kazaljke na satu dok se ne postavi na mesto. **Napomena:** Kada je postavljen na mesto, simbol **✓** na osnovi višenamenskog sekača mora da bude poravnat sa simbolom **Λ** na postolju blendera. **Oprez!** Sečiva su veoma oštra!

## ČIŠĆENJE I ODRŽAVANJE

- 15** **Brzo čišćenje:** Sipajte toplu vodu u lonac i dodajte nekoliko kapi deterdženta. Pomešajte vodu i deterdžent pritisком na dugme za pulsiranje 2 nekoliko puta. Na kraju, isperite lonac pod mlazom vode. **Napomena:** *Da se bokal ne bi oštetio, uvek ga isperite čistom vodom odmah posle upotrebe tako da kiseline i esencijalna ulja ne oštete plastiku. Bokal uvek isperite i pre nego ga stavite u mašinu za sudove.*
- 16** **Temeljno čišćenje postolja blendera i veznih elemenata:** Isključite blender i izvucite kabl za napajanje iz utičnice. Očistite postolje blendera mokrom krpom.



**Upozorenje!** Nikad nemojte stavljati kućište, utikač ili kabl u vodu ili neku drugu tečnost.

- 17** **Detaljno čišćenje bokala:** **Napomena!** *Sklop sečiva ne može da se ukloni.* Uklonite poklopac i mericu. Isperite sklop sečiva u vodi i deterdžentu i postavite poklopac, mericu i bokal u mašinu za pranje posuda da biste ih dobro oprali.

**Oprez!** Rukujte veoma oprezno, sečivo je veoma oštro!



**Ok** Svi delovi, osim postolja blendera, mogu se prati u mašini za pranje posuda.

Uživajte u Vašem novom proizvodu kompanije Electrolux!

## BEZBEDNOSNI SAVETI

Pažljivo pročitajte sledeće uputstvo pre prvog korišćenja ovog aparata.

- Ovaj aparat ne smeju koristiti deca. Držati aparat i kabl aparata van domašaja dece. Osobe sa umanjanim fizičkim, senzornim ili mentalnim sposobnostima i osobe koje imaju manjak iskustva i znanja, mogu da koriste ovaj tip aparata isključivo pod nadzorom i neophodno je da im se objasni kako se aparat koristi na bezbedan način i da se upoznaju sa povredama koje mogu nastati kao rezultat nepravilnog korišćenja aparata. Deca se ne smeju igrati sa aparatom.
- Deca ne smeju da obavljaju čišćenje i održavanje bez nadzora.
- Ovaj kućni aparat sme da se uključuje samo na napajanje čiji napon i frekvencija odgovaraju vrednostima na pločici modela!
- Nikada ne koristite ili podižite uređaj ako je – oštećen kabl za napajanje,



- oštećeno kućište.
- Ako su uređaj ili kabl za napajanje oštećeni, mora ih zameniti proizvođač, ovlašćeni servis ili druga kvalifikovana osoba kako bi se izbegle opasnosti.
- Uvek postavite aparat na ravnu horizontalnu površinu.
- Uvek isključujte aparat iz napajanja ako je bez nadzora i pre sastavljanja, rastavljanja ili čišćenja.
- Nikada ne dodirujte sečivo ili uloške svojom rukom ili nekom alatom kada je uređaj uključen.
- Sečivo i ulošci su veoma oštri! Opasnost od povrede!
- Nemojte potapati aparat u vodu ili neku drugu tečnost.
- Ne premašujte maksimalnu zapreminu koja je prikazana na aparatu.
- Nikada nemojte da obrađujete ključale tečnosti (maksimalno 90 °C).
- Ne koristite uređaj za mešanje farbe. Oprez, može doći do eksplozije!
- Nikada nemojte koristiti uređaj bez poklopca.
- Kabl za napajanje ne sme da dodiruje tople površine niti da visi slobodno preko ivice stola ili pulta.
- Nemojte koristiti dodatnu opremu ili delove drugih proizvođača koji se ne preporučuju, odnosno koji se ne prodaju; time se može povećati rizik od povreda.
- Nemojte da meljete tvrde ili suve proizvode u posudi.
- Pazite da vam ruke i delovi escajga budu van domašaja blendera dok radi kako biste umanjili rizik nastanka ozbiljnih povreda ili oštećenja samog blendera.
- Uverite se da je blender isključen pre nego što ga skinete sa postolja.
- Nemojte pokušavati da uklonite sklop sečiva.
- Treba voditi računa prilikom rukovanja oštrim sečivima, pražnjenja činije i tokom čišćenja.
- Budite pažljivi ako sipate vruću tečnost u uređaj pošto može da izleti iz uređaja zbog iznenadnog stvaranja pare.
- Isključite uređaj i iskopčajte ga iz napajanja pre nego što pristupite delovima koji se pomeraju tokom upotrebe.
- Ako proizvod ostane uključen dok je aktivirana neka brzina ili program, on će se automatski isključiti posle 5 minuta.
- Ovaj aparat je namenjen samo za kućnu upotrebu. Proizvođač ne preuzima odgovornost za moguću štetu do koje je došlo neodgovarajućom ili pogrešnom upotrebom.
- **OPREZ:** Da bi se izbegla opasnost usled nepažljivog ponovnog nameštanja termalnog sekača, ovaj uređaj ne sme da se napaja putem eksternog uređaja za uključivanje, kao što je tajmer, niti da bude povezan na kolo koje se redovno uključuje i isključuje putem struje.
- **NE KORISTITE AKO POKLOPAC NIJE NA MESTU.**

## RECEPTI

Kada koristite višenamenski sekač za sečenje namirnica kao što su crni i crveni luk, isecite ih na kocke, ne veće od 2,5 cm, kako biste postigli najbolje rezultate. Ne preporučuje se sečenje namirnica sa čvrstom strukturom, poput šargarepe i celera.

MAKSIMALNO VREME OBRADE	MAKSIMALNI KAPACITET
1 min	500 ml

PREPORUČENA BRZINA BLENDERA					
Recept	Sastojci	Količina		Tačno vreme	Brzina
Pire od sirovog povrća	Šargarepa	20-80	g	30 s	Postavka 2 (maks. brzina)
	Krompir	20-80	g		
	Crni luk	20-80	g		
	Voda	60-120	g		
Šejk od ananasa i kajsija	Kriške ananasa	200	g	Podešen program	Postavka 2
	Sušene kajsije	20	g		
	Jogurt	250	g		

FUNKCIJA MULTI-SEKAČA			
Maksimalna količina za posudu višenamenskog sekača: 400 ml		Maksimalno vreme mlevenja suvih sastojaka: 30 s	
Sastojci	Maksimalna količina	Tačno vreme	Brzina
Kafa	60 g	20-30 sekundi	Postavka 2
Suvi škampi	50 g	10 sekundi UKLJ. + 3 sekunde ISKLJ. (2 puta)	Postavka 2
Sušeni čili	20 g	10 sekundi UKLJ. + 3 sekunde ISKLJ. (2 puta)	Postavka 2
Sveži čili	50 g	10 sekundi UKLJ. + 3 sekunde ISKLJ. (2 puta)	Postavka 2
Biber u zrnu	100 g	10 sekundi UKLJ. + 3 sekunde ISKLJ. (2 puta)	Postavka 2
Sušeni inčun	50 g	10 sekundi UKLJ. + 3 sekunde ISKLJ. (2 puta)	Postavka 2
Nekuvani pirinač	100 g	10 sekundi UKLJ. + 3 sekunde ISKLJ. (2 puta)	Postavka 2
Pet začina	50 g	10 sekundi UKLJ. + 3 sekunde ISKLJ. (2 puta)	Postavka 2
Beli luk	50 g	5 sekundi UKLJ. + 3 sekunde ISKLJ. (5 puta)	Postavka 2
Orašasti plodovi	80 g	5-10 sekundi	Postavka 2
Bademi	80 g	5-10 sekundi	Postavka 2
Crni luk	100 g	5-10 sekundi	Postavka 2
Meso (govedina)	60 g	5-10 sekundi	Postavka 2

## REŠAVANJE PROBLEMA

SIMPTOM	UZROK	REŠENJE
Blender se ne uključuje.	Bokal/osnova nisu dobro postavljeni.	Proverite da li su sve komponente na ispravnom mestu. <b>Napomena! Bokal može da se stavi na osnovu samo kada je ručica usmerena prema korisničkom interfejsu.</b>
	Dugme UKLJ/ISKLJ. nije pritisnuto.	Proverite da li kontrolna dugmad svetle. Ako ne svetle, pritisnite dugme za uključivanje/ isključivanje da biste uključili blender.
	Motor se pregrejao. Displej trepće.	Sačekajte da se proizvod ohladi i da sva dugmad budu osvetljena.
	Utikač nije pravilno postavljen u struju.	Proverite kako je utikač postavljen u utičnicu ili pokušajte sa drugom utičnicom.
	Nestanak struje.	Sačekajte da prođe nestanak struje.
	Funkcionalni problem.	Obratite se ovlašćenom servisu.
Motor usporava tokom rada.		Ako motor uspori sa radom, odmah isključite blender, isključite uređaj iz napajanja i ostavite ga da se ohladi najmanje 10 minuta.
	Sastojci su preveliki.	Čvrsto voće i povrće isecite na komade ne veće od 1,8 cm <sup>2</sup> do 2,5 cm <sup>2</sup> .
	Sastojci nisu prikladni.	Uređaj je predviđen za pravljenje napitaka. Dodajte voće, povrće ili slične sastojke. Nemojte nikad mešati namirnice poput testa, pire-krompira, mesa ili slično u mini-posudi.

## ODLAGANJE



Ovaj simbol na proizvodu ukazuje da ovaj proizvod sadrži baterije koje ne treba odlagati sa uobičajenim otpadom iz domaćinstva.



Ovaj simbol na proizvodu ili na njegovoj ambalaži ukazuje na to da se ovaj proizvod ne može odlagati kao otpad iz domaćinstva. Da biste reciklirali ovaj proizvod, odnesite ga na zvanično mesto prikupljanja ili u servisni centar kompanije Electrolux gde se baterije i električni delovi mogu ukloniti i reciklirati na siguran i profesionalan način. Pridržavajte se pravila vaše zemlje za odvojeno prikupljanje električnih proizvoda i punjivih baterija.

Kompanija Electrolux zadržava pravo promene proizvoda, informacije i specifikacije bez prethodne najave.

## TYRKÇE

Bir Electrolux ürününü seçtiğiniz için teşekkür ederiz. En iyi sonuçları elde etmek için daima orijinal Electrolux aksesuarlarını ve yedek parçalarını kullanın. Ürününüz için özel olarak tasarlanmışlardır. Bu ürün çevresel faktörler göz önüne alınarak tasarlanmıştır. Tüm plastik parçalar geri dönüşüm amacıyla işaretlenmiştir.

### BİLEŞENLER

- |                                               |                                   |
|-----------------------------------------------|-----------------------------------|
| A. Blender tabanı                             | K. Soğutma çubuğu*                |
| B. Vantuzlu ayaklar                           | L. Çoklu doğrayıcı kavanozu*      |
| C. Açma/Kapama düğmesi                        | M. Çoklu doğrayıcı bıçağı*        |
| D. Mini sürahi                                | N. Çoklu doğrayıcı bıçak tabanı*  |
| E. Blender bıçağı                             | O. Buz Kırma fonksiyonu           |
| F. Blender bıçak tabanı                       | P. Meyve Püresi fonksiyonu        |
| G. Doldurma deliğine sahip mini sürahi kapağı | Q. Aralıklı Çalıştırma fonksiyonu |
| H. Ölçüm kupası                               |                                   |
| I. Taşıma şişesi*                             |                                   |
| J. Taşıma saplı, dökülmez içme kapağı*        |                                   |

\*Yalnızca bazı modeller

### Resim sayfa 2-4

### BAŞLARKEN

- 1 Cihazınızı ilk kez kullanmadan önce:** Blender tabanına, kaselere veya ek parçalara yapıştırılmış olabilecek plastik, yapışkan veya etiket gibi tüm ambalaj malzemelerini sökün. Cihazı ve aksesuarları temizleyin, talimatlara bakın: **“Temizlik ve Bakım”**.
- 2 Malzemeleri hazırlayın:** Malzemeleri iyice yıkayın. Malzemeleri 4 ila 6 parçaya kesin ve sert veya büyük çekird-ekleri çıkarın. Meyve veya sebzelerdeki kalın kabukları çıkarın.
- 3 Blender bıçağını (E) Blender bıçak tabanının (F) üzerine yerleştirin ve Mini sürahiyi (D) iyice yerine oturana kadar sıkıştırın. Birleştirilen sürahiyi Blender tabanına (A) yerleştirin ve yerine oturana kadar saat yönünde döndürün. (Sürahi sadece bir pozisyonda yerleştirilebilir). Kilitlendiği zaman, kavanozun üstündeki V sembolü, blender tabanındaki A sembolü ile aynı hizada olmalıdır. Malzemeleri sürahiye koyun. (Sürahinin üzerinde belirtilen maksimum seviyeyi aşmayın.)  
**Dikkat!** Sızdırmazlık halkasını her zaman Blender bıçağının etrafına yerleştirin. Sadece Electrolux tarafından tedarik edilen sızdırmazlık halkalarını kullanın!**
- 4 Kapağın üzerindeki kolu sürahinin sapı ile hizalayarak kapağı kapatın. Ölçüm kabını takın.** (Malzemeleri, dolum deliğinden ekleyebilirsiniz. Ürünü çalıştırırken ölçüm kabını veya kapağı asla çıkartmayın.)  
**Dikkat!** Blenderi asla boşken çalıştırmayın. Sıcak sıvıları işleme tabi tutacaksınız 5. adıma göz atın.
- 5 Sıcak sıvılar:** Sürahiye doldurmadan önce sıcak sıvıların soğumaya (maks. 90 °C) bırakılmasını öneriyoruz. Kahveligi yalnızca yarısına kadar doldurun ve işlemi düşük hızda başlatın. **Karıcının kahveligi ısınabilir**– Ellerinizi koruyun ve doldurma deliğinden gelecek buhara dikkat edin. **Kullanmadan önce her zaman kapağı yerine yerleştirin.**
- 6 Blenderi çalıştırın:** Fişi elektrik prizine takın. AÇMA/KAPAMA düğmesine (C) basın, düğmelerin ışığı yanacaktır. İsteddiğiniz işlem hızını seçmek için 1 (Düşük) veya 2 (Yüksek) düğmelerinden birine basın.
- 7 Dikkat! Karıştırma işlemi sırasında blender sürahisine elinizle veya mutfak aletleriyle temas etmeyin. Dikkat!** Blenderi asla boş çalıştırmayın, blenderin boş çalıştırılması aşırı ısınmaya ve ürünün hasar görmesine neden olabilir.
- 8 Önceden ayarlanmış hızları (1, 2), özel tarif programlarını ve Aralıklı Çalıştırma modunu seçebilirsiniz.** Seçilen hız veya tarif programının ışığı yanacaktır. Blender program bitene kadar çalışacaktır. Herhangi bir programı manüel olarak durdurmak için herhangi bir düğmeye basın.
- 9 Aralıklı Çalıştırma ile, istediğiniz kıvama ulaşmak için malzemeleri hızlı bir şekilde karıştırabilirsiniz.** Aralıklı Çalıştırma moduna geçmek için, Aralıklı Çalıştırma düğmesine (Q) basın. Aralıklı Çalıştırma ve hız düğmelerinin ışığı yanıp sönmeye başlayacaktır. Farklı hızlarda aralıklı çalıştırmak için 1 (Düşük) veya 2 (Yüksek) düğmesine basın.
- 10 Ürünle birlikte çeşitli tarif programları da verilmektedir.** Buz kırma (O) ve Meyveli içecekler (P) şeklindeki bir dizi tarif arasından seçim yapabilirsiniz. Program hazır olduğunda blender kendiliğinden duracaktır.



## TAŞINABİLİR ŞİŞENİN KULLANIMI\* (\* SADECE BELİRLİ MODELLER)

- 11 **Malzemeleri taşınabilir şişeye (I) doldurun.** Blender bıçağını (E) kavanozun açık ucuna yerleştirin ve blender bıçağı tabanını (F) çevirerek kavanoza sıkıştırın. Taşınabilir şişeyi ters çevirin. Birleştirilen taşınabilir şişeyi blender tabanına (A) bastırın ve yerine oturana kadar saat yönünde döndürün.  
**Not:** Kilitlendiği zaman, parçalayıcı bıçak tertibatının üstündeki **V** sembol, blender tabanındaki **^** sembol ile aynı hizada olmalıdır.  
**Dikkat!** Bıçaklar oldukça keskindir!
- 12 **Soğutma çubuğu, meyve pürelerinizi uzun süre soğuk tutar.** Soğutma çubuğunun kapağını\* (K) sökün ve musluk suyuyla doldurun. Kapağı soğutma çubuğuna çevirerek tekrar takın ve su donana kadar dondurucuya koyun.
- 13 **Donmuş soğutma çubuğunu karıştırma şişesine yerleştirin.** Yeni hazırlamış olduğunuz karışımı, taşıma şişesine\* (I) doldurun. Dökülmeyi önleyici kapağı, taşıma kolu\* (J) ile sıkıştırın. Soğutma çubuğu bulaşık makinesinde yıkanabilir.

## ÇOKLU DOĞRAYICININ KULLANILMASI\* (\* SADECE BELİRLİ MODELLER)

- 14 **Malzemeleri çoklu doğrayıcının kavanozuna (L) doldurun.** Çoklu doğrayıcı bıçağını (M) kavanozun açık ucuna yerleştirin ve çoklu doğrayıcı bıçak tabanını (N) çevirerek kavanoza sıkıştırın. Çoklu doğrayıcının kavanozunu ters çevirin. Birleştirilen çoklu doğrayıcıyı blender tabanına (A) bastırın ve yerine oturana kadar saat yönünde döndürün.  
**Not:** Kilitlendiği zaman, çoklu doğrayıcı bıçak tabanının üstündeki **V** sembol, blender tabanındaki **^** sembol ile aynı hizada olmalıdır.  
**Dikkat!** Bıçaklar oldukça keskindir!

## TEMİZLİK VE BAKIM

- 15 **Hızlı temizlik:** Kahvelğin içine sıcak su koyun ve iki damla deterjan ekleyin. Aralıklı Çalıştırma düğmesine birkaç kere basarak su ve deterjanı karıştırın. Son olarak kahvelği akan su altında durulayın.  
**Not:** Plastik malzemenin asitler veya yağlar sebebiyle çatlamasını önlemek için kullandıktan hemen sonra hazneyi temiz suyla durulayın. Hazneyi bulaşık makinesine yerleştirmeden önce de mutlaka durulayın.
- 16 **Blender tabanı ve arayüzünün derinlemesine temizlenmesi:** Blenderi kapatın ve güç kablosunu prizden sökün. Blender tabanını nemli bir bezle silin.  
 **Uyarı!** Gövdeyi, fişi veya kabloyu, suya ya da diğer sıvıların içine kesinlikle sokmayın.
- 17 **Sürahinin kapsamlı temizliği:** **Not!** Bıçak düzeneği çıkarılabilir değildir. Kapağı ve ölçü kabını çıkarın. Bıçak düzeneğini su ve deterjanla yıkayın. Kapağı, ölçü kabını ve sürahiye kapsamlı temizlik için bulaşık makinesine yerleştirin.  
**Dikkat!** Dikkatli tutun, bıçaklar çok keskindir!  
 All parts, except for the blender base are dishwasher safe.

Yeni Electrolux ürününüzü keyifle kullanın!

## EMNİYET TAVSİYESİ

Cihazı ilk kez kullanmadan önce aşağıdaki talimatı dikkatle okuyun.

- Bu cihaz çocuklar tarafından kullanılmamalıdır. Cihazı ve kablosunu çocuklardan uzak tutun. Cihazlar, cihazın güvenli bir şekilde kullanımı ile ilgili denetim ve talimat verilmiş ve oluşacak riskleri bilen kişiler gözetiminde oldukları sürece, fiziki duyuşal veya akli melekeleri ya da deneyim ve bilgisi yetersiz kişiler tarafından kullanılabilir. Çocuklar bu cihazla oynayamazlar.
- Temizlik ve kullanıcı bakımı, yetişkin gözetimi altında bulunmayan çocuklar tarafından yapılmamalıdır.
- Cihaz yalnızca, voltaj ve frekansı anma değerleri plakasındaki özelliklere uyan bir güç kaynağına bağlanmalıdır.
- Ürünle birlikte gelen kablo veya gövde zarar görmüşse cihazı kesinlikle kullanmayın

veya tutmayın.

- Ürün veya ürünle birlikte gelen kablo hasar görürse, bir tehlike olasılığını ortadan kaldırmak amacıyla söz konusu kablo; üretici, servis temsilcisi veya benzer niteliklere sahip bir kişi tarafından değiştirilmelidir.
- Cihazı daima düz bir yüzey üzerine yerleştirin.
- Gözetimsiz bırakılacaksa ve montaj, demontaj ya da temizlik öncesinde her zaman cihazın fişini prizden çekin.
- Cihaz fişe takılıken hiçbir zaman elinizle ya da bir aletle bıçaklara ya da parçalara dokunmayın.
- Bıçaklar ve parçalar çok keskindir! Yaralanma tehlikesi!
-  Cihazı suya veya herhangi bir sıvıya daldırmayın!
- Cihazların üzerinde gösterilen maksimum doldurma hacmini aşmayın.
- Kaynayan sıvılar ile asla kullanmayın (maks. 90 °C).
- Bu cihazı boya karıştırmak için kullanmayın. Tehlike, bu işlem patlamaya yol açabilir!
- Cihazı kesinlikle kapağı açıkken çalıştırmayın.
- Cihaz kablosu sıcak yüzeylerle temas etmemeli veya masa kenarından veya tezgahtan sarkıtılmamalıdır.
- Tavsiye edilmeyen diğer üreticiler tarafından imal edilmiş aksesuar ve parçaları hiçbir zaman kullanmayın; yaralanma riski oluşabilir.
- Sert veya kuru malzemeleri sürahide öğütmeyin.
- Çalışma esnasında ciddi yaralanma veya karıştırıcıya zarar verme riskini azaltmak için ellerinizi ve aletleri karıştırıcıdan uzak tutun.
- Karıştırıcıyı çıkarmadan önce elektriğin kapalı olduğundan emin olun.
- Bıçak düzeneğini çıkarmayı denemeyin.
- Keskin kesme bıçaklarını tutarken, hazneyi boşaltırken ve temizleme sırasında dikkatli olun.
- Cihaza sıcak sıvı doldurmanız durumunda, sıvı ani buhar püskürtme sırasında dışarı atılabileceğinden dikkatli olun.
- Kullanım sırasında hareket eden parçalara dokunmadan önce cihazı kapatın ve güç kaynağı ile olan bağlantısını kesin.
- Ürün, herhangi bir hız ayarı ya da program seçili değilken açık bırakılırsa 5 dakika sonra otomatik olarak kapanır.
- Bu cihaz, yalnızca ev kullanımı amacıyla tasarlanmıştır. Üretici, uygun olmayan veya hatalı kullanımdan kaynaklanan hasarlar açısından herhangi bir sorumluluk kabul etmez.
- **DİKKAT:** Termal kesmenin yanlışlıkla sıfırlanmasının neden olacağı bir tehlikeden kaçınmak için bu alete zamanlayıcı gibi harici bir anahtarlama cihazından güç verilmemelidir veya alet düzenli olarak açılıp kapanan bir devreye bağlanmamalıdır.
- **CİHAZI BU KAPAK TAKILI DEĞİLKEN ÇALIŞTIRMAYIN.**

**YEMEK TARIFLARI**

Soğan ve arpacak soğanı gibi malzemeleri doğramak için çoklu doğrayıcıyı kullanırken en iyi sonucu elde edebilmek için malzemeleri 2,5 cm'den daha büyük olmayan küpler halinde kesin. Sert dokusu olan havuç ve kereviz gibi malzemelerin doğranması önerilmez.

MAKSİMUM İŞLEM SÜRESİ	MAKSİMUM KAPASİTE
1 min	500 ml

ÖNERİLEN KARMA HIZI					
Tarif	Malzemeler	Miktar		Süre	Hız
Taze sebzelerin püre yapılması	Havuç	20-80	g	30 sn	Ayar 2 (Maks. hız)
	Patates	20-80	g		
	Soğan	20-80	g		
	Su	60-120	g		
Ananas-kayısı Smoothie	Dilimlenmiş ananas	200	g	Program ayarı	Ayar 2
	Kuru Kayısı	20	g		
	Yoğurt	250	g		

ÇOKLU DOĞRAYICI FONKSİYONU			
Çoklu doğrayıcı kabının maksimum hacmi: 400 ml		Maksimum kuru öğütme süresi: 30 s	
Malzemeler	Maksimum Miktar	Süre	Hız
Kahve	60 g	20-30 saniye	Ayar 2
Kurutulmuş karides	50 g	10 saniye AÇIK + 3 saniye KAPALI (2 kere)	Ayar 2
Kuru kırmızı biber	20 g	10 saniye AÇIK + 3 saniye KAPALI (2 kere)	Ayar 2
Taze kırmızı biber	50 g	10 saniye AÇIK + 3 saniye KAPALI (2 kere)	Ayar 2
Tane biber	100 g	10 saniye AÇIK + 3 saniye KAPALI (2 kere)	Ayar 2
Kuru ançuez	50 g	10 saniye AÇIK + 3 saniye KAPALI (2 kere)	Ayar 2
Pişmemiş pirinç	100 g	10 saniye AÇIK + 3 saniye KAPALI (2 kere)	Ayar 2
Beş baharat	50 g	10 saniye AÇIK + 3 saniye KAPALI (2 kere)	Ayar 2
Sarımsak	50 g	5 saniye AÇIK + 3 saniye KAPALI (5 kere)	Ayar 2
Ceviz	80 g	5-10 saniye	Ayar 2
Badem	80 g	5-10 saniye	Ayar 2
Soğan	100 g	5-10 saniye	Ayar 2
Et (Bonfile)	60 g	5-10 saniye	Ayar 2

## SORUN GIDERME

BELIRTI	NEDEN	ÇÖZÜM
Karıcı çalışmıyor.	Sürahi/tabana düzgün bir şekilde yerine oturmamıştır.	Tüm parçaların doğru konumda olup olmadıklarını kontrol edin. <b>Not: Sürahi tabana sadece sapı kullanıcı arayüzüne bakacak şekilde yerleştirilebilir.</b>
	Açma/Kapama düğmesi basılı değil.	Kontrol düğmelerinin ışıklarının yandığından emin olun. Yanmıyorlarsa, blenderi açmak için AÇMA/KAPAMA düğmesine basın.
	Motor aşırı ısınmıştır. Gösterge ışığı yanıp söner.	Ürün soğuyana ve tüm düğmeler yanana kadar bekleyin.
	Fiş, duvardaki prize doğru şekilde takılmamış.	Fişin duvardaki priz ile olan bağlantısını kontrol edin ya da başka bir priz deneyin.
	Elektrik kesintisi.	Elektrik kesintisi sona erene kadar bekleyin.
	İşlevsel sorun.	Yetkili servis ile iletişim kurun.
Çalıştırma sırasında motor takılıyor.		Motor takılırsa blenderi hemen kapatın, cihazın fişini prizden çekin ve en az 10 dakika soğumasını bekleyin.
	Malzemeler çok büyüktür.	Tüm sert meyve ve sebzeleri en fazla 1,8 cm <sup>2</sup> - 2,5 cm <sup>2</sup> büyüklüğünde parçalar halinde kesin.
	Yanlış malzeme kullanılmaktadır.	Aletin kullanım amacı içecek üretmektedir. Meyve, sebze veya benzerlerini ekleyin. Mini sürahide asla hamur, patates püresi, et veya benzeri gibi malzemeleri karıştırmayın.

## ELDEN ÇIKARMA



Üründeki bu sembol, bu ürünün normal ev atıklarıyla birlikte atılmaması gereken bir batarya içerdiğini belirtir.



Cihazın veya cihazla birlikte verilen belgelerin üzerindeki bu sembol, ürüne evsel atık muamelesi yapılmaması gerektiğini belirtir. Ürününüzü geri dönüştürmek için lütfen resmi bir toplama noktasına veya batarya ve elektrikli parçaları güvenli ve profesyonel bir şekilde sökebilecek ve geri dönüştürebilecek bir Electrolux servis merkezine götürün. Elektrikli ürünlerin ve şarj edilebilir bataryaların ayrı toplanması için ülkenizin kurallarına uyun.

*Electrolux bildirimde bulunmadan ürünleri, bilgileri ve teknik özellikleri değiştirme hakkını saklı tutar.*



## УКРАЇНСЬКА

Дякуємо вам за вибір продукції Electrolux. Для досягнення найкращих результатів завжди використовуйте оригінальні аксесуари та запчастини Electrolux. Вони розроблені спеціально для цього продукту. Цей продукт розроблений з урахуванням екологічних вимог. На всіх пластикових деталях присутнє маркування щодо подальшої переробки.

### КОМПОНЕНТИ

- |                                                          |                              |
|----------------------------------------------------------|------------------------------|
| A. Підставка блендера                                    | K. Охолоджуюча паличка*      |
| B. Вакуумна насадка                                      | L. Чаша подрібнювача*        |
| C. Кнопка УВИМК/ВИМК                                     | M. Чаша подрібнювача*        |
| D. Міні глечик                                           | N. Насадка з ножами*         |
| E. Підставка блендера                                    | O. Функція подрібнення льоду |
| F. Основа підставки блендера                             | P. Функція смузі             |
| G. Міні кришка для глечика з наповнювачем                | Q. Функція вібрації          |
| H. Мірний кухоль                                         |                              |
| I. Знімна пляшка*                                        | * Тільки для окремих моделей |
| J. Кришка для пиття, яка запобігає розливанню, з ручкою* |                              |

### Зображення, сторінка 2-4

### ПОЧАТОК РОБОТИ

- 1** **Перш ніж використовувати пристрій вперше**, виконайте такі дії. Приберіть весь пакувальний матеріал, такий як пласмаса, наклейки й етикетки, які можуть бути прикріплені до підставки блендера, чаші й інших деталей.  
Очистіть прилад та аксесуари, див. Інструкції: **“Очищення та догляд.”**
- 2** **Підготовка інгредієнтів:** ретельно промийте інгредієнти. Розріжте інгредієнти на 4 - 6 штук і вийміть будь-які тверді або великі кісточки. Видаліть товсту шкірку з фруктів або овочів.
- 3** Покладіть підставку блендера (E) на основу підставки блендера (F) і затягніть міні-глечик (D), доки він міцно не зафіксується. Поставте зібраний глечик на основу блендера (A) та поверніть його за годинниковою стрілкою, доки він не зафіксується. (Чашу можна розмістити лише в одному положенні). При заблокуванні символ «V» на банку повинен бути вирівняний з символом «Λ» на базі змішувача. Покладіть до чаші інгредієнти. (Не перевищуйте максимальний рівень, зазначений на чаші).  
**Обережно!** Завжди кладіть ущільнювальне кільце навколо леза блендера. Використовуйте лише ущільнювальні кільця від Electrolux!
- 4** **Закрийте кришку, вирівнявши важіль на кришці за допомогою ручки глечика. Підключіть кабель.** (Ви можете додавати інгредієнти через отвір наповнювача. Забороняється знімати мірну ємність або кришку під час роботи приладу).  
**Увага!** Ніколи не вмикайте блендер із порожнім глеком. Для обробки гарячої рідини див. крок 5.
- 5** **Використання гарячих рідин.** Рекомендується зачекати, доки гарячі рідини охолонуть (макс 90 °C), перш ніж наповнювати глечик.Наповніть банку тільки наполовину та почніть переробку на низькій швидкості. **Банка блендера може стати дуже гарячою** — будьте обачними, захищайте руки та забезпечте вільне проходження пари через отвір для наповнення. **Завжди закривайте кришку перед використанням.**
- 6** **Увімкніть блендер:** вставте вилку в розетку. Натисніть кнопку УВИМК/ВИМК (C). Кнопки засвітяться, підсвічуючи дисплей. Натисніть кнопку 1 (низька) або 2 (висока), щоб вибрати бажану швидкість роботи.
- 7** **Увага! Не занурюйте руки або кухонне приладдя до глека блендера під час змішування.**  
**Обережно!** Ніколи не запускайте блендер порожнім, оскільки це може призвести до перегріву та пошкодження приладу.
- 8** **Можна вибрати одну із заданих швидкостей (1, 2) або програм рецептів, а також імпульсний режим.** Засвітиться індикатор вибраної швидкості або програми рецепта. Блендер буде працювати до завершення програми. Щоб зупинити програму вручну, натисніть будь-яку кнопку.
- 9** **Завдяки імпульсному режиму можна швидко змішати інгредієнти до потрібної консистенції.** Щоб перейти в імпульсний режим, натисніть кнопку «Імпульс» (Q). Кнопки імпульсного режиму та швидкості починають блимати. Натисніть 1 (низька) або 2 (висока), щоб вибрати бажану швидкість в імпульсному режиму.

- 10 У приладі вже встановлено цілий ряд програм рецептів. Можна вибирати такі рецепти: «Побрібнення льоду» (O) та «Смузі» (P). Після виконання програми блендер зупиняється автоматично.



### ВИКОРИСТАННЯ ПЛЯШКИ, ЯКУ МОЖНА БРАТИ З СОБОЮ\* (\*ЛИШЕ ДЛЯ ДЕЯКИХ МОДЕЛЕЙ)

- 11 Заповніть інгредієнти у пляшці, що можна брати з собою (I). Покладіть ножі блендера (E) на відкритий кінець глечика та затягніть основу підставки блендера (F), закручуючи її на глечик. Переверніть пляшку догори дном. Зафіксуйте зібрану пляшку, що можна брати з собою на основу блендера (A) і поверніть її за годинниковою стрілкою, щоб зафіксувати, доки вона не стане на місце.  
**Примітка.** Після фіксації символ **✓** на ріжучому блоці подрібнювача має перебувати чітко напроти символу **Λ** на  
**Обережно!** Леза дуже гострі!
- 12 Охолоджуюча паличка довше зберігає прохолоду ваших смузі. Відкрутіть кришечку охолоджуючої палички\* (K) та заповніть її Закрутіть кришку назад на охолоджуючий паличці та покладіть її в морозильну камеру, доки вода не замерзне
- 13 Помістіть заморожену охолоджуючу паличку в пляшку блендера. Налийте свіжоприготовану суміш у змінну пляшку\* (I). Приєднайте захищену від розливання кришку до ручки для перенесення\* (J). Охолоджуючу паличку можна мити в посудомийній машині.

### ВИКОРИСТАННЯ БАГАТОФУНКЦІОНАЛЬНОГО ПОДРІБНЮВАЧА\* (\*ЛИШЕ ДЛЯ ДЕЯКИХ МОДЕЛЕЙ)

- 14 Покладіть інгредієнти до чаші багатофункціонального подрібнювача (L). Помістіть багатофункціональний ніж (M) на відкритий кінець глечика та затягніть основу багатофункціонального ножа (N), закручуючи його на глечик. Переверніть чашу догори дном. З'єднайте зібраний мульти-нарізувач із основою блендера (A) і поверніть його за годинниковою стрілкою, щоб зафіксувати, поки він не стане на місце.  
**Примітка.** Коли він заблокований, символ **✓** на основі багатофункціонального ножа повинен бути вирівняний з символом **Λ** на основі блендера.  
**Обережно!** Леза дуже гострі!

### ЧИЩЕННЯ ТА ДОГЛЯД

- 15 **Швидко чищення.** Налийте теплу воду в банку та додайте декілька крапель миючого засобу. Змішайте воду та миючий засіб, декілька разів натиснувши кнопку «Імпульс». Промийте банку під проточною водою.  
**Примітка:** Щоб уникнути тріщин, завжди споліскуйте чашу чистою водою відразу після використання; це дозволить уникнути негативного впливу кислоти чи ефірних масел на пластмасу. Завжди споліскуйте чашу, навіть перед тим, як класти її в посудомийну машину.
- 16 **Ретельно очистіть підставку та поверхню блендера.** Вимкніть блендер та від'єднайте кабель від розетки.  
Протріть підставку блендера вологою тканиною.  
 **Увага!** Ніколи не занурюйте корпус, штепсель або шнур живлення у воду чи іншу рідину.
- 17 **Ретельне чищення глека:** **Примітка.** Різальний блок не знімається. Зніміть кришку і мірну склянку. Сполосніть різальний блок водою з засобом для миття, після чого поставте кришку, мірну склянку та глек у посудомийну машину для ретельного миття.  
**Увага!** Робіть це обережно, ножі дуже гострі!  
 **Увага!** Усі деталі, крім підставки блендера, можна мити у посудомийній машині.

Насолоджуйтесь вашим новим продуктом від Electrolux!

## ПОРАДИ ЩОДО ТЕХНІКИ БЕЗПЕКИ

Уважно прочитайте ці інструкції перед першим використанням приладу.

- Цей пристрій не призначений для використання дітьми. Тримайте пристрій і кабель живлення у недоступному для дітей місці. Особи з обмеженими фізичними, сенсорними та психічними можливостями або такі, що не мають необхідного досвіду та знань, можуть використовувати пристрої під наглядом та за умови, що їм надані інструкції щодо використання пристроїв у безпечний спосіб, і якщо вони розуміють пов'язані з цим небезпеки. Не дозволяйте дітям

- бавитися з пристроєм.
- Не можна доручати чищення або технічне обслуговування приладу дітям без відповідного нагляду.
  - Прилад можна підключати лише до джерела енергопостачання, напруга та частота якого відповідають специфікаціям, указаним на табличці з технічними даними!
  - Забороняється використовувати або піднімати прилад, якщо пошкоджено шнур живлення чи корпус.
  - У випадку пошкодження приладу або шнура живлення його має замінити виробник, його сервісний центр або інша кваліфікована особа, щоб запобігти нещасному випадку.
  - Завжди розміщуйте прилад на рівній горизонтальній поверхні.
  - Завжди відключайте прилад від джерела електропостачання, якщо він залишився без нагляду та перед збиранням, розбиранням та чищенням.
  - Ніколи не торкайтесь лез або внутрішніх деталей руками або іншими предметами під час роботи приладу.
  - Ножі та внутрішні деталі дуже гострі! Небезпека ураження!
  -  Забороняється занурювати прилад у воду або будь-яку іншу рідину.
  - Забороняється перевищувати максимальний обсяг заповнення, указаний на приладах.
  - Заборонено наливати у міксер киплячі рідини (максимальна температура не повинна перевищувати 90 °C)
  - Не використовуйте прилад для розмішування фарби. Небезпечно, може призвести до вибуху!
  - Ніколи не вмикайте прилад без кришки.
  - Не давайте кабелю живлення торкатися гарячих поверхонь або звисати зі столу чи робочої поверхні.
  - Не використовуйте додаткові речі чи деталі інших виробників, окрім тих, що рекомендовані до використання або продаються разом з пристроєм; це може призвести до травмування.
  - Не збивайте тверді або сухі продукти у глечичку.
  - Під час роботи блендера не торкайтесь його ріжучих частин і стежте за тим, щоб у нього не потрапляли кухонні прилади. Це може спричинити серйозні травми і пошкодження пристрою.
  - Перед зняттям блендера зі стійки переконайтесь, що він вимкнений.
  - Не намагайтесь зняти різальний блок.
  - Будьте обережні з гострими лезами різального блока під час спорожнення чаші та миття.
  - Будьте обережні, наливаючи у прилад гарячу рідину, оскільки вона може різко закипати і вибрикуватися назовні.

- Перш ніж торкатися будь-яких частин, які рухаються під час роботи приладу, вимкніть його та від'єднайте шнур живлення від розетки.
- Якщо прилад залишити ввімкненим, не вибравши швидкості або програми, він автоматично вимкнеться за 5 хвилини.
- Прилад призначений виключно для домашнього використання. Виробник не відповідає за можливу шкоду, спричинену неналежним чи неправильним використанням.
- **ПОПЕРЕДЖЕННЯ.** Щоб уникнути небезпеки через непередбачене перезавантаження термовимикання, цей прилад не повинен живитися через зовнішні комутаційні пристрої, такі як таймер, або підключення до мережі, яка регулярно вмикається та вимикається мережею.
- **НЕ ВМИКАЙТЕ, ЯКЩО КРИШКА НЕ НА МІСЦІ.**

## РЕЦЕПТИ

Використовуючи мульти-нарізувач для подрібнення інгредієнтів, таких як цибуля та шалот, розріжте інгредієнти на кубики розміром не більше 2,5 см, щоб отримати найкращий результат. Інгредієнти з жорсткими текстурами, такими як морква та селера, не рекомендуються для подрібнення.

МАКСИМАЛЬНИЙ ЧАС РОБОТИ	МАКСИМАЛЬНА МІСТКІСТЬ
1 хв.	500 мл

РЕКОМЕНДОВАНА ШВИДКІСТЬ ЗМІШУВАННЯ					
Рецепт	Інгредієнти	Кількість		Час	Швидкість
Пюре з сирих овочів	Морква	20-80	г	30 с	Налаштування 2 (макс. швидкість)
	Картопля	20-80	г		
	Цибуля	20-80	г		
	Вода	60-120	г		
Ананасно-абрикосовий коктейль	Шматочки ананаса	200	г	Програма	Налаштування 2
	Курага	20	г		
	Йогурт	250	г		

**БАГАТОФУНКЦІОНАЛЬНИЙ ПОДРІБНЮВАЧ**

Максимальний об'єм для чаші багатфункціонального подрібнювача: 400 мл		Максимальний час сухого перемелювання: 30 с	
Інгредієнти	Максимальна кількість	Час	Швидкість
Кава	60 г	20-30 секунд	Налаштування 2
Суша криветка	50 г	10 секунд УВІМК + 3 секунди ВІМК (2 рази)	Налаштування 2
Сухий чилі	20 г	10 секунд УВІМК + 3 секунди ВІМК (2 рази)	Налаштування 2
Свіжий чилі	50 г	10 секунд УВІМК + 3 секунди ВІМК (2 рази)	Налаштування 2
Зерна перцю	100 г	10 секунд УВІМК + 3 секунди ВІМК (2 рази)	Налаштування 2
Сухий анчоус	50 г	10 секунд УВІМК + 3 секунди ВІМК (2 рази)	Налаштування 2
Сирий рис	100 г	10 секунд УВІМК + 3 секунди ВІМК (2 рази)	Налаштування 2
П'ять спецій	50 г	10 секунд УВІМК + 3 секунди ВІМК (2 рази)	Налаштування 2
Часник	50 г	5 секунд УВІМК + 3 секунди ВІМК (5 рази)	Налаштування 2
Горіхи	80 г	5-10 секунд	Налаштування 2
Мигдаль	80 г	5-10 секунд	Налаштування 2
Цибуля	100 г	5-10 секунд	Налаштування 2
М'ясо (Яловичина)	60 г	5-10 секунд	Налаштування 2

**УСУНЕННЯ НЕПОЛАДОК**

ОЗНАКА	ПРИЧИНА	ВИРІШЕННЯ
Блендер не вмикається.	Глек не закріплений на корпусі належним чином.	Перевірте, чи правильно встановлені всі частини приладу. <b>Глек можливо встановити на корпус тільки ручкою в сторону кнопок керування.</b>
	Кнопка УВІМК/ВІМК не натиснута.	Перевірте, чи світиться кнопка увімкнення/вимкнення. Якщо ні, натисніть кнопку живлення, щоб увімкнути блендер.
	Двигун перегрівся. Дисплей блимає.	Дочекайтеся, поки прилад охолоне і кнопки засвітяться.
	Штепсель не увімкнено в розетку належним чином.	Перевірте підключення штепселя до розетки або спробуйте скористатися іншою розеткою.
	Відключення електропостачання.	Дочекайтеся відновлення електропостачання.
	Функціональна проблема.	Зверніться до авторизованої сервісної служби.
Двигун зупиняється під час роботи.		Якщо під час роботи двигун зупинився, негайно вимкніть прилад, від'єднайте його від мережі живлення та дайте йому охолонути протягом принаймні 10 хвилин.
	Шматки інгредієнтів занадто великі.	Наріжте всі фрукти та овочі шматками розміром від 1,8 см <sup>2</sup> до 2,5 см <sup>2</sup> .
	Використовуються неприпустимі інгредієнти.	Прилад призначено для виготовлення Додайте фрукти, овочі або аналогічні інгредієнти. Ніколи не перемішуйте інгредієнти, такі як тісто, піре, м'ясо або аналогічні продукти в міні-гличіку.

## УТИЛІЗАЦІЯ



Цей символ на виробі означає, що цей виріб містить акумулятор, який не можна викидати із звичайним побутовим сміттям.



Цей символ на виробі або на його пакуванні вказує, що цей виріб не підлягає утилізації як побутові відходи. Для утилізації виробу віднесіть його в офіційний пункт збору або в сервісний центр Electrolux, який може зняти і утилізувати акумулятори і електричні деталі безпечно і професійно. Дотримуйтесь правил вашої країни щодо роздільного збору електричних виробів та акумуляторних батарей.

*Electrolux залишає за собою право вносити зміни в свої товари, інформацію про них і специфікації без попереднього повідомлення.*

---

GB

FR

AR

BG

CZ

DE

DK

EE

ES

FA

FI

HR

HU

IT

LT

LV

NO

PL

RO

RU

SE

SI

SK

SR

TR

**UA**

