

EXP26V578HW

EN	Air Conditioner	User Manual	2
CZ	Klimatizační Zařízení	Návod K Použití	24
DA	Klimaanlæg	Brugsvejledning	46
FI	Ilmastointilaite	Käyttöohje	68
FR	Climatiseur	Manuel D'utilisation	90
HU	Klímaberendezés	Használati utasítás	114
IT	Condizionatore D'aria	Manuale Per L'utente	138
NO	Klimaanlegg	Bruksanvisning	162
PL	Klimatyzator	Instrukcja obsługi	184
RO	Aparat De Climatizare	Manualul Utilizatorului	208
SK	Klimatizácia	Návod na Použitie	232
SV	Luftkonditionering	Bruksanvisning	254



Electrolux

CONTENTS

1. SAFETY INFORMATION	3
2. SAFETY INSTRUCTION	6
3. UNIT DESCRIPTION	10
4. ACCESSORIES INCLUDED	10
5. INSTALLATION INSTRUCTIONS	11
6. AIR CONDITIONER FEATURES	13
7. OPERATING INSTRUCTIONS	14
8. CARE & CLEANING	17
9. TROUBLE SHOOTING	17
10. ADDITIONAL INFORMATION	18
11. ENVIRONMENTAL CONCERNS	23

WE'RE THINKING OF YOU

Thank you for purchasing an Electrolux appliance. You've chosen a product that brings with it decades of professional experience and innovation. Ingenious and stylish, it has been designed with you in mind. So whenever you use it, you can be safe in the knowledge that you'll get great results every time. Welcome to Electrolux.

Visit our website to:



Get usage advice, brochures, trouble shooter, service information:
www.electrolux.com/webservice



Register your product for better service:
www.registerelectrolux.com



Buy Accessories, Consumables and Original spare parts for your appliance:
www.electrolux.com/shop

CUSTOMER CARE AND SERVICE

Always use original spare parts.

When contacting our Authorised Service Centre, ensure that you have the following data available: Model, PNC, Serial Number.

The information can be found on the rating plate.

 Warning / Caution-Safety information.

 General information and tips.

 Environmental information.

Subject to change without notice.

1. SAFETY INFORMATION

WARNING!

- This appliance can be used by children aged from 8 years and above and persons with reduced physical, sensory or mental capabilities or lack of experience and knowledge if they have been given supervision or instruction concerning use of the appliance in a safe way and understand the hazards involved.
- Children shall not play with the appliance.
- If the supply cord is damaged, it must be replaced by the manufacturer, its service agent or similarly qualified persons in order to avoid a hazard.

This manual explains the proper use of your new air conditioner. Please read this manual carefully before using the product. This manual should be kept in a safe place for handy reference.

CAUTION!

- Contact authorised service technician for repair or maintenance of this unit.
- Contact the installer for installation of this unit.
- The air conditioner is not intended for use by young children of infirmed persons without supervision.
- Young children should be supervised to ensure that they do not play with the air conditioner.
- There are local council rules regarding maximum allowable noise levels emitted by air conditioners.
- If the power cord is to be replaced, replacement work shall be performed by authorised personnel only.
- Installation work must be performed in accordance with the national wiring standards by authorised personnel only (if applicable). Incorrect connection can cause overheating and fire.
- Take care not to catch fingers on fan when adjusting horizontal louvres.

1.1 Important notes

1. Do not operate unit without the air filter.
2. Do not operate unit near any heat source or open fire.
3. Do not expose the unit to direct sunlight.
4. Always store or move the unit in an upright position.
5. Do not cover the appliance when in operation or immediately after use.
6. Always ensure that when the water pump drain hose is fitted that the hose is run to an effective drain point.
7. Always drain condensate before storing unit.

1.2 Point to Keep in Mind When Using Your Air Conditioner



CAUTION!

Warnings for use

- Do not modify any part of this product.
- Do not insert anything into any part of the unit.
- Ensure the power supply used has an appropriate voltage rating. Only use a 220V - 240V, 50Hz, 10A mains electricity supply. Use of a power supply with an improper voltage rating can result in damage to the unit and possibly fire.
- Always use a circuit breaker or fuse with the proper amp rating. Do not, under any circumstances, use wire, pins or other objects in place of a proper fuse.
- In the event of any abnormality with the air conditioner (eg. a burning smell), turn it off immediately and disconnect the power supply.



CAUTION!

Warning for power supply cord

- This power plug must only be plugged into an appropriate wall socket. Do not use in conjunction with any extension cords.
- Push the power plug securely into the socket and make sure it is not loose.
- Do not pull, deform, or modify the power supply cord, or immerse it in water. Pulling or misuse of

the power supply cord can result in damage to the unit and cause electrical shock.

- If the supply cord is damaged, it must be replaced by the manufacturer or its service agent or a similarly qualified person in order to avoid a hazard. Use only the manufacturer specified power cord for replacement.
- This appliance must be earthed. This appliance is equipped with a cord having an earth wire. The plug must be plugged into an outlet that is properly installed and earthed.

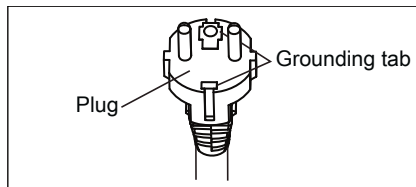

- This appliance is equipped with a cord that has a earthed wire connected to an earthed pin. The plug must be plugged into a socket that is properly installed and earthed. Do not under any circumstances cut or remove the square earthed pin from this plug.

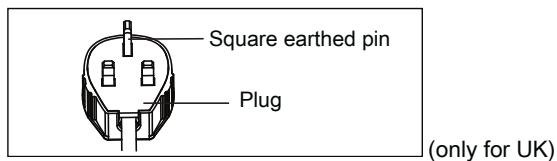

(only for UK)

1.3 Usage cautions

- Be sure to turn the unit off and disconnect the power supply cord before performing any maintenance or cleaning.
- Do not splash or pour water directly onto the unit. Water can cause electrical shock or equipment damage.
- Drainage should be performed whenever moving the air conditioner (see page 14). If any water remains in the tank, it may spill out while being moved.

- To ensure proper drainage, the drainage hose must have no kinks and must not be elevated during dehumidification mode. If not, the drained water may spill out into the room.
- The temperature around the drainage hose must not be below freezing point when used. Drained water may freeze inside the hose, causing water inside the unit to overflow into the room.
- Do not block the exhaust air outlet with obstacles. Cooling performance may be reduced or stop completely.
- Provide a residual current device (ROD) in order to protect against electric shock in accordance with British Standard and Wiring Rules.
- Exposure to direct airflow for an extended period of time could be hazardous to your health. Do not expose occupants, pets, or plants to direct airflow for extended periods of time.
- Do not use this air conditioner for non-specified special purposes (e.g. preserving precision devices, food, pets, plants, and art objects). Usage in such a manner could harm such property.

2. SAFETY INSTRUCTION

2.1 Notes on Operation

- Allow 3 minutes for the compressor to restart cooling. If you turn the air conditioner off and immediately restart it, allow 3 minutes for the compressor to restart cooling. There is an electronic device in the unit that keeps the compressor turned off for 3 minutes for safety.
 - In the event of a power failure during use, allow 3 minutes before restarting the unit. After power is reinstated, restart the air conditioner. If the power was off for less than three minutes, be sure to wait at least three minutes before restarting the unit. If you restart the air conditioner within three minutes, a protective device in the unit may cause the compressor to shut off.
- This protective device will prevent cooling for about 5 minutes. Any previous setting will be cancelled and the unit will return to its initial setting.
- Low temperature operation: Is your unit freezing up? Freezing may occur when the unit is set close to 18°C in low ambient temperature conditions, especially at night. In these conditions, a further temperature drop may cause the unit to freeze. Setting the unit to a higher temperature will prevent it from freezing.
 - Dehumidification mode increases room temperature. The unit generates heat during dehumidification mode and the room temperature will rise. Warm air will be blown out from the exhaust air outlet, but this is normal and does not indicate a problem with the unit.

- This air conditioner blows the warm air generated by the unit outside the room via the exhaust hose while in cool mode. In the mean time, the same amount of air will enter the room from outside through any openings of the room.
- Do not use means to accelerate the defrosting process or to clean, other than those recommended by the manufacturer.
- The appliance shall be stored in a room without continuously operating ignition sources (for example: open flames, an operating gas appliance or an operating electric heater).
- Do not pierce or burn.
- Appliance should be installed, operated and stored in a room with a floor area larger than 12 m².
- Compliance with national gas regulations shall be observed.
- Keep ventilation openings clear of obstruction.
- The appliance shall be stored in a well-ventilated area where the room size larger than 12 m².
- Any person who is involved with working on or breaking into a refrigerant circuit should hold a current valid certificate from an industry-accredited assessment authority, which authorises their competence to handle refrigerants safely in accordance with an industry recognised assessment specification.
- Servicing shall only be performed as recommended by the equipment manufacturer. Maintenance and repair requiring the assistance of other skilled personnel shall be carried out under the supervision of the person competent in the use of flammable refrigerants.
- This product contains a lithium button/coin cell battery. If a new or used lithium button/coin cell battery is swallowed or enters the body, it can cause severe internal burns and can lead to death in as little as 2 hours. Always completely secure the battery compartment. If the battery compartment does not close securely, stop using the product, remove the batteries, and keep it away from children. If you think batteries might have been swallowed or placed inside any part of the body, seek immediate medical attention.

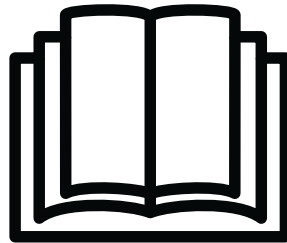

To prevent injury to the user or other people and property damage, the following instructions must be followed. Incorrect operation due to ignoring instructions may cause harm or damage. The seriousness is classified by the following indications:



WARNING!

This symbol indicates the possibility of death or serious injury.



CAUTION!

This symbol indicates the possibility of injury or damage to property.

Meanings of symbols used in this manual are shown below:



This symbol indicates never to do this.



This symbol indicates always do this.

2.2 Warning during usage



WARNING!

Warning during usage

Warning	Meaning
Plug in power plug properly	Otherwise, it may cause electric shock or fire due to excess heat generation
Do not operate or stop the unit by inserting or pulling out Die power plug	It may cause electric shock or fire due to heat generation
Do not damage or use an unspecified power cord	It may cause electric shock or fire. If the power cord is damaged, it must be replaced by the manufacturer or an authorised service centre or a similarly qualified person in order to avoid a hazard
Do not modify power cord length or share the outlet with other appliances	It may cause electric shock or fire due to heat generation
Do not operate with wet hands or in damp environment	It may cause electric shock
Do not direct airflow at room occupants	This could harm your health
Always ensure effective earthing	Incorrect earthing may cause electric shock
Do not allow water to run into electric parts	It may cause failure of unit or electric shock
Always install circuit breaker and a dedicated power circuit	Incorrect installation may cause electric shock
Unplug the unit if strange sounds, smell, or smoke comes from it	It may cause fire and electric shock
Do not use the socket if it is loose or damaged	It may cause fire and electric shock
Do not open the unit during operation	It may cause fire and electric shock
Keep firearms away	It may cause fire
Do not use the power cord close to heating appliances	It may cause fire and electric shock
Do not use the power cord near flammable gas or combustibles, such as gasoline, benzene, thinner, etc.	It may cause an explosion or fire
Ventilate room before operating air conditioner if there is a gas leakage from another appliance	It may cause explosion, fire and burns
Do not disassemble or modify unit	It may cause failure and electric shock

**CAUTION!**

Caution	Meaning
When the air filter is to be removed, do not touch the metal parts of the unit	It may cause an injury
Do not clean the air conditioner with water	Water may enter the unit and degrade the insulation. It may cause an electric shock
Ventilate the room well when used together with a stove, etc.	An oxygen shortage may occur
When the unit is to be cleaned, switch off, and turn off the circuit breaker	Do not clean unit when power is on as it may cause fire and electric shock, it may cause an injury
Do not place a pet or house plant where it will be exposed to direct air flow	This could injure the pet or plant
Do not use for special purposes	Do not use this air conditioner to preserve precision devices, food, pets, plants, and art objects. It may cause deterioration of quality, etc.
Stop operation and close the window in storm or cyclone	Operation with windows opened may cause wetting of indoor and soaking of household furniture
Hold the plug by the head of the power plug when taking it out	It may cause electric shock and damage
Turn off the main power switch when not using the unit for a long time	It may cause failure of product or fire
Do not place obstacles around air-inlets or inside of air-outlet	It may cause failure of appliance or accident
Always insert the filters securely. Clean filter once every two weeks	Operation without filters may cause failure
Do not use strong detergent such as wax or thinner - use a soft cloth	Appearance may be deteriorated due to change of product colour or scratching of its surface
Do not place heavy object on the power cord and ensure that the cord is not compressed	There is danger of fire or electric shock
Do not drink water drained from air conditioner	It contains contaminants and could make you sick
Use caution when unpacking and installing	Sharp edges could cause injury
If water enters the unit, turn the unit off at the power outlet and switch off the circuit breaker. Isolate supply by taking the power-plug out and contact a qualified service technician	It could cause electric shock and damage

3. UNIT DESCRIPTION

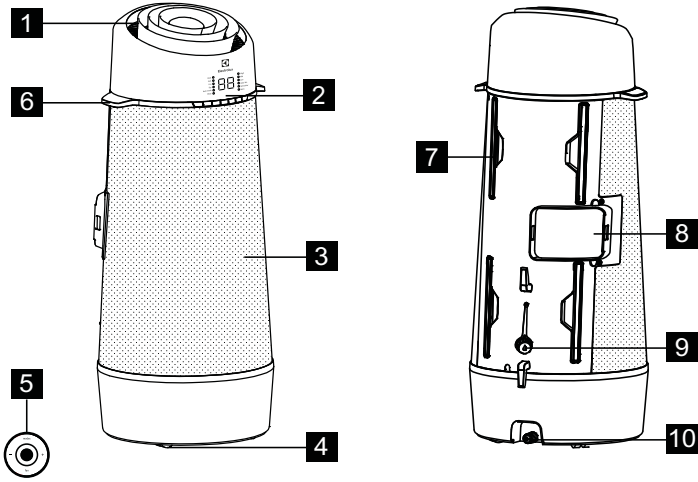

Fig. 1

- 1 Room air discharge
- 2 Control panel
- 3 Room air inlet
- 4 Castor
- 5 Remote control

- 6 Carrying handle (both sides)
- 7 Filter
- 8 Exhaust air outlet
- 9 Drain outlet
- 10 Bottom tray drain outlet

4. ACCESSORIES INCLUDED







PARTS	PARTS NAME:	QUANTITY:
1	 Exhaust hose	1 pcs
2	 Window Sliding Kit	1 pcs
3	 Spared Extend Rod	1 pcs
4	 Drain Hose & Adaptor	1 pcs
5	 3/8" Screw	2 pcs
6	 Decoration film	1 pcs
7	 Fixing Strap	1 set
8	 Remote Control	1 pcs

Fig. 2

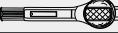
- Check all the accessories are included in the package and please refer to the installation instructions for their usage.

5. INSTALLATION INSTRUCTIONS

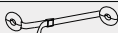
5.1 Exhausting hot air

In the COOLING Mode the appliance must be placed close to a window or opening so that the warm exhaust air can be ducted outside. First position unit on a flat floor and make sure there's a minimum of 30cm clearance around the unit, and is within the vicinity of a single circuit outlet power source.

1. Extend either side of the hose (Fig. 3).

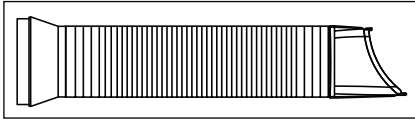

Fig. 3

2. Slide the adaptor A into the exchange hole of the unit as shown on Fig. 4.

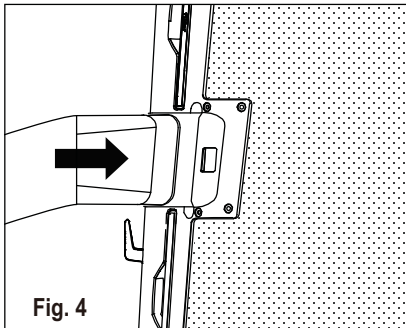

Fig. 4

3. Install the window kit on the window and slide the adaptor B into the window slider kit and seal. (Fig. 5 & 6)

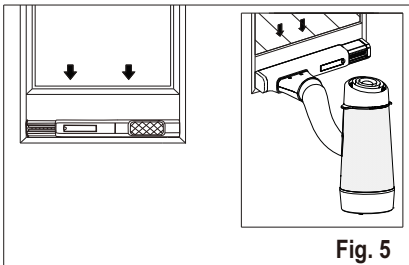

Fig. 5

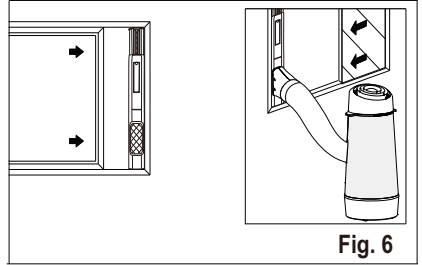

Fig. 6

- i** Window Slider Kit
Minimum: 56cm
Maximum: 112cm
- i** Refer to "5.2 Installation in a casement window" about how to install the window kit.
- i** The hose can be extended from its original length of 38cm up to 150cm, but it is best to keep the length to minimum required. Also make sure that the hose does not have any sharp bends or sags. (Fig. 7)

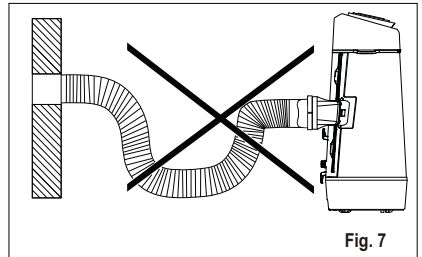

Fig. 7

5.2 Installation in a casement window

1. Open the window sash and lift the locking lever of the window slider kit (Fig. 9)

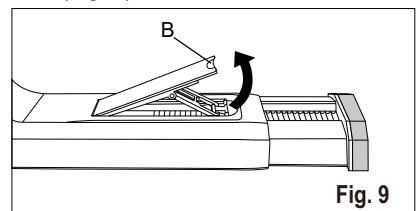
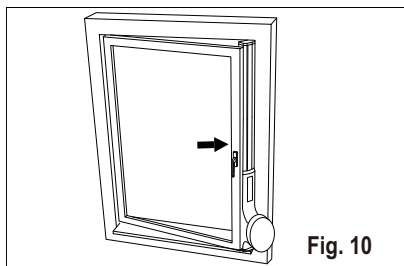

Fig. 9

B: Locking lever

- Place the window slider kit on the window. Adjust the length of the window slider kit according to the height of window (Fig. 10).



- i** The telescopic rod can be extended, if the window is too high. To do that, first take out the telescopic rod completely (Fig. 11 A). Then align the 3 hooks on the extending rod (sold separately) to the 3 slots on the end of the telescopic rod and slide the 3 hooks into the slots, then press down the extending rod to lock the slots (Fig. 11 B). After that slide the combined telescopic rod back into the window kit (Fig. 11 C).

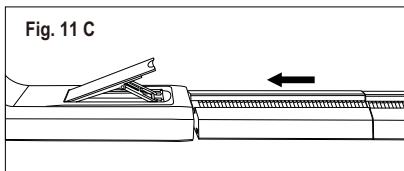
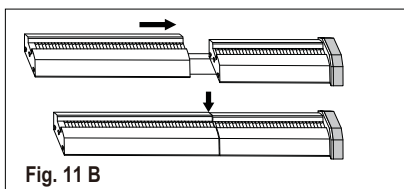
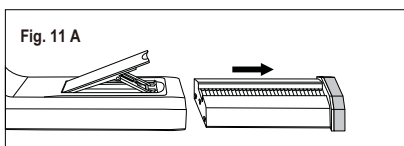

- Press back the locking lever to fix the length of the window slider kit, then close the window and pinch the window kit between the window and the window frame, to secure the window kit, peel off the protect film in the back of the tabs of the anchor and attach on the window frame, then fasten the strap (Fig. 12).

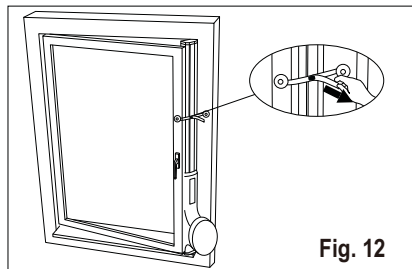

- Cut the decoration film to an appropriate length and stick on the extend rod (Fig. 13).

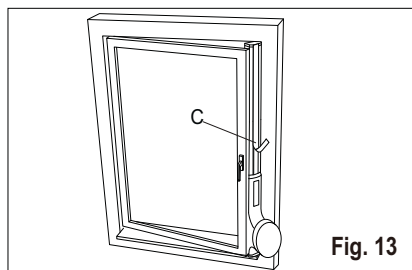

C: Decoration film

6. AIR CONDITIONER FEATURES

6.1 CONTROL PANEL

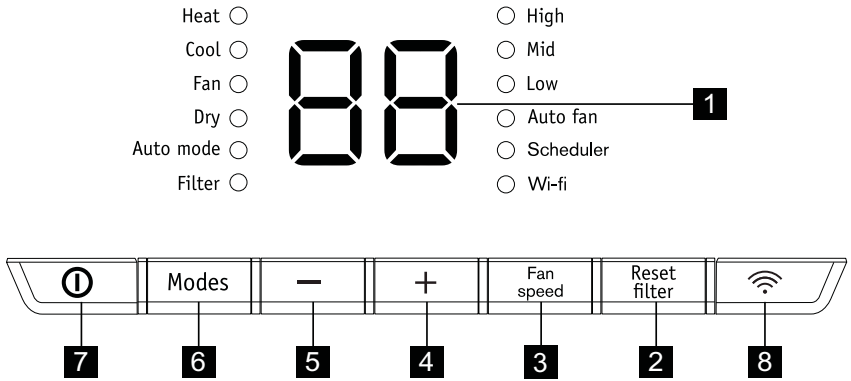

- 1** Displays temperature
- 2** Filter reset button (hold 3 secs to reset)
- 3** Sets fan speed
- 4** Increase temperature

- 5** Decrease temperature
- 6** Sets mode
- 7** Turns unit on or off
- 8** wifi button

6.2 Remote Control

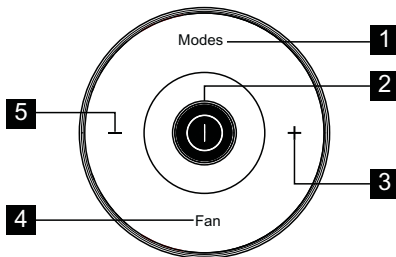

- 1** Press to select modes
- 2** Press to turn on or off unit
- 3** Press to increase temperature setting
- 4** Press to select fan speeds
- 5** Press to decrease temperature setting

i Open the back covers and remove the protecting film to activate the remote control, when use for the first time.

To replace the battery

1. Turn over the remote control. In the button of the remote control there is a slot.

2. Use a coin or something like that to rotate the back cover anti-clockwise to open it. (Fig. 20 & 21)

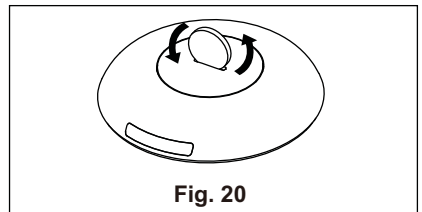

Fig. 20

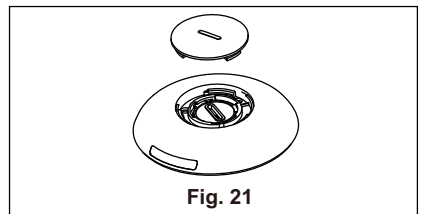
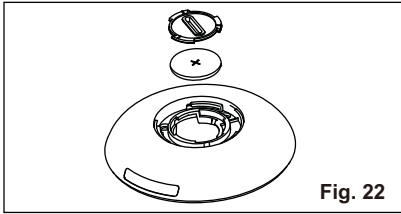

Fig. 21

3. Use the same way to open the protecting cover inside and take out the battery. (Fig. 22)



4. Replace the battery and reinstall the inside cover and back cover.

Battery Type: RG15D/E-ELL
(Rated Voltage: 3VDC)



WARNING!

Please use the battery appropriately

1. Chemical Burn Hazard. Keep batteries away from children.
2. Be sure the batteries are inserted properly.

3. Do not use batteries other than the type specified.
4. Do not use old batteries with new ones.
5. Do not dispose of batteries in fire. Batteries may explode or leak.
6. The cells shall be disposed of properly, including keeping them away from children and even used cells may cause injury.
7. To prevent damage, remove the batteries when not being used for a long time.
8. This device complies with Part 15 of the FCC Rules. Operation is subject to the following two conditions: (1) This device may not cause harmful interference, and (2) this device must accept any interference received, including interference that may cause undesired operation.

7. OPERATING INSTRUCTIONS



Some of the following instructions can only be used by using the Control Panel.

7.1 Usage of the Control Panel

Heating mode (on some models)

In this mode the exhaust adaptor hose **MUST** be used.

1. Press the "Modes" button until the "Heat" indicator is lit.
2. Press the "-" & "+" Temp buttons for desired setting.
3. Press the "fan speed" button for desired fan speed.
4. Connected drain hose.
See 7.3 Drainage section.

Cooling mode

In this mode the exhaust adaptor hose **MUST** be used.

1. Press the "Modes" button until the "Cool" indicator lights.
2. Press the "-" & "+" Temp buttons for desired setting.
3. Press the "Fan speed" button for desired fan speed.



It is not necessary to use the drainage hose in the "cool" mode.

Fan mode

In this mode there is no need to use the exhaust hose or drainage hose.

1. Press the "Modes" button until the "Fan" indicator is lit.
2. Press the "Fan speed" button to choose the desired fan speed.
3. The fan will run at the selected speed and the display will show the room temperature.

Dry mode

In this mode you do not need to use the exhaust adaptor hose, BUT the water collected must be discharged. See 7.3 Drainage Section.

1. Press the "Modes" button until the "Dry" indicator is lit.
2. The fan will run at low speed and the display will show the room temperature.
3. Keep doors & windows closed for best effect.
4. Connected drain hose. See Drainage section.

Auto mode

Always have the exhaust hose attached in this mode.

When you set the air conditioner in Auto mode, it will automatically select cooling, heating (inapplicable for cooling only models), or fan only operation depending on what temperature you have selected and the room temperature. The air conditioner will control room temperature automatically round the temperature point set by you.

Under AUTO mode, you can not select the fan speed.

1. Press the "Modes" button until the "Auto mode" indicator lights.

After the "Auto mode" is selected the unit will run automatically according to the actual room air temperature.

Check filter feature

1. Cleaning the filter.
2. Press and hold the "filter" button for 3 seconds to turn off the filter indicator.

Selecting fan speed

You can select the desired fan speed, by pressing the "Fan speed" button. The fan speed will change in the sequence: "Auto Fan", "High", "Mid", "Low".



After choosing the fan speed as "Auto Fan", "High", "Mid" or "Low", the corresponding fan speed indicator light will illuminate. Under Auto and Dry mode, you can not select the fan speed.

DEACTIVATE WIFI MODULE:

The wifi module can be deactivated by holding the "Connect button" and "-" synchronously 3 seconds. Press the "Connect button" again to activate the wifi module again. It will take about 10 seconds for the module to initiate again.

7.2 Fault code

If the display reads "A5", the room temperature sensor has failed. Contact your Authorized Electrolux Service Centre.



If the display reads "E5", the evaporator temperature sensor has failed. Contact your Authorized Electrolux Service Centre.



If the display reads "E4", the display panel communication has failed. Contact your Authorized Electrolux Service Centre.



If the display reads "P1", bottom tray is full. Carefully move the unit to a drain location, remove the bottom drain plug and let the water drain away. Restart the machine until the "P1" symbol disappears. If error repeats, call for service.



If the display reads "E7", the indoor motor has failed. Contact your Authorized Electrolux Service Center.



7.3 Drainage

During the Heat and dry mode, you need to connect the drain hose to the drain outlet in the back of the unit to drain the condensate from the unit. Otherwise, the unit may not function normally and display show "P1".

- A. Discharge into a drain that is lower than the unit.
- B. The unit have a pump to drain the condensate.

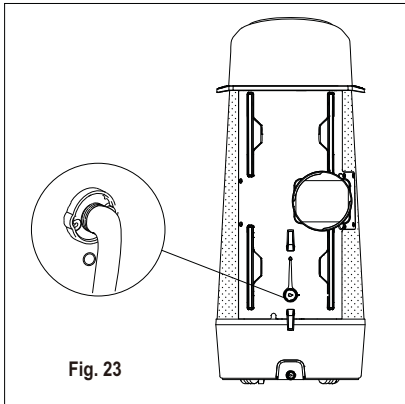

If necessary you can extend the drain hose by adapting the drain hose adaptor in the end of the drain hose, then use a 8-9mm hose to extend. (Fig. 24)

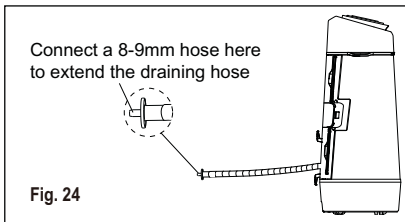

During cooling mode, please replace the rubber stopper to the hose connector to reach the maximum performance.

7.4 Operation Tips

Now that you have mastered the operating procedure, here are more features in your control that you should become familiar with.

- The "Cool" circuit has an automatic 3 minutes time delayed start if the unit is turned off and on quickly. This prevents overheating of the compressor and possible circuit breaker tripping. The fan will continue to run during this time.
- Temperature can be set between 16°C and 32°C.
- The control is capable of displaying temperature in degrees Fahrenheit or degrees Celsius. To convert from one to the other and back, press and hold the "TEMP" Up (+) and Down (-) buttons together for 3 seconds.
- There is a 2-Second delay for the compressor shutting down when selecting Fan. This is to cover the possibility of having to roll through to select another mode.
- After a power outage, the unit will memorize the last setting and return the unit to the same setting once power is restored.
- Indoor operating temperature range for this product is 16°C to 35°C.
- During normal operation, the unit's display will show room temperature but when the room temperature is over 37°C the display will show "HI".
- After 60 seconds of control inactivity the display and indicator lights will turn off. Press any button on the control panel or remote control and the display will resume.

8. CARE & CLEANING

Clean your air conditioner regularly to keep it looking new.

8.1 Air filter cleaning

Be sure to unplug the unit before cleaning to prevent shock or fire hazards. Enter the context of your task here (optional).

1. Grasp the filters tab and pull off the 4 filters on the back of the unit one by one.
2. Wash the filter using liquid dishwashing detergent and warm water. Rinse filter thoroughly. Gently shake excess water from the filter. Or, instead of washing you may vacuum the filter clean.



Be sure filter is thoroughly dry before replacing.

3. Put back the filter after the filter is dry.

8.2 Cabinet Cleaning

Be sure to unplug the air conditioner to prevent shock or fire hazard.

The cabinet and front may be dusted with an oil-free cloth or washed with a cloth dampened in a solution of warm water and mild liquid dishwashing detergent. Rinse thoroughly and wipe dry.



Caution when cleaning the unit.

- Never use harsh cleaners, wax or polish on the cabinet front.
- Be sure to wring excess water from the cloth before wiping around the controls. Excess water in or around the controls may cause damage to the air conditioner.

8.3 Winter Storage

If you plan to store the appliance during the winter, cover it with plastic or return it to its carton box.

9. TROUBLE SHOOTING

Before calling for service, review this list. It may save you time and expense. This list includes common occurrences that are not the result of defective workmanship or materials in this appliance.

Air conditioner will not operate.

- Wall plug disconnected. Push plug firmly into wall outlet.
- House fuse blown or circuit breaker tripped. Replace fuse with time delay type or reset circuit breaker.
- Control is OFF. Turn Control ON and set to desired setting.
- P1 appears in the display window. Drain water as described in 7.3 Drainage Section.
- Room Temperature lower than the set temperature (Cool Mode). Reset the temperature.

Air from unit does not feel cold enough.

- Room temperature below 16°C. Cooling may not occur until room temperature rises above 16°C.
- Reset to a lower temperature.
- Compressor shut-off by changing modes. Wait approximately 3 minutes and listen for compressor to restart when set in the COOL mode.

Air conditioner cooling, but room is too warm - NO ice forming on cooling coil behind decorative front.

- Outdoor temperature below 16°C. To defrost the coil, set Fan mode.
- Air filter may be dirty. Clean filter. Refer to 8. Care and Cleaning section. To defrost, set to Fan mode.
- Temperature is set too low for nighttime cooling. To defrost the coil,

- set to Fan mode. Then, set temperature to a higher setting.
- Exhaust duct not connected or blocked. See 5.1 Exhausting hot air Section.

Air conditioner cooling, but room is too warm - ice forming on cooling coil behind decorative front.

- Dirty air filter - air restricted. Clean air filter. Refer to 8. Care and Cleaning section.
- Temperature is set too high. Set temperature to a lower setting.
- Air directional louvers positioned improperly. Position louvers for better air distribution.
- Front of unit is blocked by drapes, blinds, furniture, etc. - restricts air distribution. Clear blockage in front of unit.

- Doors, windows, registers, etc. open - cool air escapes. Close doors, windows, registers, etc.
- Unit recently turned on in hot room. Allow additional time to remove "stored heat" from walls, ceiling, floor and furniture.

Air conditioner turns on and off rapidly.

- Dirty air filter - air restricted. Clean air filter.
- Outside temperature extremely hot. Set FAN speed to a faster setting to bring air through cooling coils more frequently.

Room too cold.

- Set temperature too low. Increase set temperature.

10. ADDITIONAL INFORMATION

Transport of equipment containing flammable refrigerants

See transport regulations.

Marking of equipment using signs

See local regulations.

Disposal of equipment using flammable refrigerants

See national regulations.

Storage of equipment/appliances

The storage of equipment should be in accordance with the manufacturer's instructions.

Storage of packed (unsold) equipment

Storage package protection should be constructed such that mechanical damage to the equipment inside the package will not cause a leak of the refrigerant charge. The maximum number of pieces of equipment permitted to be stored together will be determined by local regulations.

Information on servicing

- Checks to the area. Prior to beginning work on systems containing flammable refrigerants, safety checks are necessary to ensure that the risk of ignition is minimised. For repair to

the refrigerating system, the following precautions shall be complied with prior to conducting work on the system.

- Work procedure. Work shall be undertaken under a controlled procedure so as to minimise the risk of a flammable gas or vapour being present while the work is being performed.
- General work area. All maintenance staff and others working in the local area shall be instructed on the nature of work being carried out. Work in confined spaces shall be avoided. The area around the workspace shall be sectioned off. Ensure that the conditions within the area have been made safe by control of flammable material.
- Checking for presence of refrigerant. The area shall be checked with an appropriate refrigerant detector prior to and during work, to ensure the technician is aware of potentially flammable atmospheres. Ensure that the leak detection equipment being used is suitable for use with flammable refrigerants, i.e. nonsparking, adequately sealed or intrinsically safe.

5. Presence of fire extinguisher. If any hot work is to be conducted on the refrigeration equipment or any associated parts, appropriate fire extinguishing equipment shall be available to hand. Have a dry powder or CO₂ fire extinguisher adjacent to the charging area.
 6. No ignition sources. No person carrying out work in relation to a refrigeration system which involves exposing any pipe work that contains or has contained flammable refrigerant shall use any sources of ignition in such a manner that it may lead to the risk of fire or explosion. All possible ignition sources, including cigarette smoking, should be kept sufficiently far away from the site of installation, repairing, removing and disposal, during which flammable refrigerant can possibly be released to the surrounding space. Prior to work taking place, the area around the equipment is to be surveyed to make sure that there are no flammable hazards or ignition risks. "No Smoking" signs shall be displayed.
 7. Ventilated area. Ensure that the area is in the open or that it is adequately ventilated before breaking into the system or conducting any hot work. A degree of ventilation shall continue during the period that the work is carried out. The ventilation should safely disperse any released refrigerant and preferably expel it externally into the atmosphere.
 8. Checks to the refrigeration equipment. Where electrical components are being changed, they shall be fit for the purpose and to the correct specification. At all times the manufacturer's maintenance and service guidelines shall be followed. If in doubt consult the manufacturer's technical department for assistance. The following checks shall be applied to installations using flammable refrigerants:
 - The charge size is in accordance with the room size within which the refrigerant containing parts are installed;
 - The ventilation machinery and outlets are operating adequately and are not obstructed;
 - If an indirect refrigerating circuit is being used, the secondary circuit shall be checked for the presence of refrigerant;
 - Marking to the equipment continues to be visible and legible. Markings and signs that are illegible shall be corrected;
 - Refrigeration pipe or components are installed in a position where they are unlikely to be exposed to any substance which may corrode refrigerant containing components, unless the components are constructed of materials which are inherently resistant to being corroded or are suitably protected against being so corroded.
 9. Checks to electrical devices. Repair and maintenance to electrical components shall include initial safety checks and component inspection procedures. If a fault exists that could compromise safety, then no electrical supply shall be connected to the circuit until it is satisfactorily dealt with. If the fault cannot be corrected immediately but it is necessary to continue operation, an adequate temporary solution shall be used. This shall be reported to the owner of the equipment so all parties are advised.
- Initial safety checks shall include:
- That capacitors are discharged: this shall be done in a safe manner to avoid possibility of sparking;
 - That there no live electrical components and wiring are exposed while charging, recovering or purging the system;
 - That there is continuity of earth bonding.
- Repairs to sealed components**
1. During repairs to sealed components, all electrical supplies shall be disconnected from the equipment being worked upon prior to any removal of sealed covers, etc. If it is absolutely necessary to have an electrical supply to equipment during servicing, then a permanently operating form of leak detection shall be located at the most critical point to warn of a potentially hazardous situation.

2. Particular attention shall be paid to the following to ensure that by working on electrical components, the casing is not altered in such a way that the level of protection is affected. This shall include damage to cables, excessive number of connections, terminals not made to original specification, damage to seals, incorrect fitting of glands, etc. Ensure that apparatus is mounted securely. Ensure that seals or sealing materials have not degraded such that they no longer serve the purpose of preventing the ingress of flammable atmospheres. Replacement parts shall be in accordance with the manufacturer's specifications.

NOTE: The use of silicon sealant may inhibit the effectiveness of some types of leak detection equipment. Intrinsically safe components do not have to be isolated prior to working on them.

Repair to intrinsically safe components

Do not apply any permanent inductive or capacitance loads to the circuit without ensuring that this will not exceed the permissible voltage and current permitted for the equipment in use.

Intrinsically safe components are the only types that can be worked on while live in the presence of a flammable atmosphere. The test apparatus shall be at the correct rating. Replace components only with parts specified by the manufacturer. Other parts may result in the ignition of refrigerant in the atmosphere from a leak.

Cabling

Check that cabling will not be subject to wear, corrosion, excessive pressure, vibration, sharp edges or any other adverse environmental effects. The check shall also take into account the effects of aging or continual vibration from sources such as compressors or fans.

Detection of flammable refrigerants

Under no circumstances shall potential sources of ignition be used in the searching for or detection of refrigerant leaks. A halide torch (or any other detector using a naked flame) shall not be used.

Leak detection methods

The following leak detection methods are deemed acceptable for systems containing flammable refrigerants. Electronic leak detectors shall be used to detect flammable refrigerants, but the sensitivity may not be adequate, or may need re-calibration. (Detection equipment shall be calibrated in a refrigerant-free area.) Ensure that the detector is not a potential source of ignition and is suitable for the refrigerant used. Leak detection equipment shall be set at a percentage of the LFL of the refrigerant and shall be calibrated to the refrigerant employed and the appropriate percentage of gas (25 % maximum) is confirmed.

Leak detection fluids are suitable for use with most refrigerants but the use of detergents containing chlorine shall be avoided as the chlorine may react with the refrigerant and corrode the copper pipe-work.

If a leak is suspected, all naked flames shall be removed/ extinguished.

If a leakage of refrigerant is found which requires brazing, all of the refrigerant shall be recovered from the system, or isolated (by means of shut off valves) in a part of the system remote from the leak. Oxygen free nitrogen (OFN) shall then be purged through the system both before and during the brazing process.

Removal and evacuation

When breaking into the refrigerant circuit to make repairs – or for any other purpose – conventional procedures shall be used. However, it is important that best practice is followed since flammability is a consideration. The following procedure shall be adhered to:

- Remove refrigerant;
- Purge the circuit with inert gas;
- Evacuate;
- Purge again with inert gas;
- Open the circuit by cutting or brazing.

The refrigerant charge shall be recovered into the correct recovery cylinders. The system shall be "flushed" with OFN to render the unit safe. This process may need to be repeated several times. Compressed air or oxygen shall not be used for this task. Flushing shall be achieved by breaking the vacuum in the

system with OFN and continuing to fill until the working pressure is achieved, then venting to atmosphere, and finally pulling down to a vacuum. This process shall be repeated until no refrigerant is within the system. When the final OFN charge is used, the system shall be vented down to atmospheric pressure to enable work to take place. This operation is absolutely vital if brazing operations on the pipework are to take place.

Ensure that the outlet for the vacuum pump is not close to any ignition sources and there is ventilation available.

Charging procedures

In addition to conventional charging procedures, the following requirements shall be followed.

- Ensure that contamination of different refrigerants does not occur when using charging equipment. Hoses or lines shall be as short as possible to minimise the amount of refrigerant contained in them.
- Cylinders shall be kept upright.
- Ensure that the refrigeration system is earthed prior to charging the system with refrigerant.
- Label the system when charging is complete (if not already).
- Extreme care shall be taken not to overfill the refrigeration system.

Prior to recharging the system it shall be pressure tested with OFN. The system shall be leak tested on completion of charging but prior to commissioning. A follow up leak test shall be carried out prior to leaving the site.

Decommissioning

Before carrying out this procedure, it is essential that the technician is completely familiar with the equipment and all its detail. It is recommended good practice that all refrigerants are recovered safely. Prior to the task being carried out, an oil and refrigerant sample shall be taken in case analysis is required prior to re-use of reclaimed refrigerant. It is essential that electrical power is available before the task is commenced.

1. Become familiar with the equipment and its operation.
2. Isolate system electrically.
3. Before attempting the procedure ensure that:
 - Mechanical handling equipment is available, if required, for handling refrigerant cylinders;
 - All personal protective equipment is available and being used correctly;
 - The recovery process is supervised at all times by a competent person;
 - Recovery equipment and cylinders conform to the appropriate standards.
4. Pump down refrigerant system, if possible.
5. If a vacuum is not possible, make a manifold so that refrigerant can be removed from various parts of the system.
6. Make sure that cylinder is situated on the scales before recovery takes place.
7. Start the recovery machine and operate in accordance with manufacturer's instructions.
8. Do not overfill cylinders. (No more than 80% volume liquid charge).
9. Do not exceed the maximum working pressure of the cylinder, even temporarily.
10. When the cylinders have been filled correctly and the process completed, make sure that the cylinders and the equipment are removed from site promptly and all isolation valves on the equipment are closed off.
11. Recovered refrigerant shall not be charged into another refrigeration system unless it has been cleaned and checked.

Labelling

Equipment shall be labelled stating that it has been de-commissioned and emptied of refrigerant. The label shall be dated and signed. Ensure that there are labels on the equipment stating the equipment contains flammable refrigerant.

Recovery

When removing refrigerant from a system, either for servicing or decommissioning, it is recommended good practice that all refrigerants are removed safely.

When transferring refrigerant into cylinders, ensure that only appropriate refrigerant recovery cylinders are employed. Ensure that the correct number of cylinders for holding the total system charge is available. All cylinders to be used are designated for the recovered refrigerant and labelled for that refrigerant (i.e. special cylinders for the recovery of refrigerant). Cylinders shall be complete with pressure relief valve and associated shut-off valves in good working order. Empty recovery cylinders are evacuated and, if possible, cooled before recovery occurs.

The recovery equipment shall be in good working order with a set of instructions concerning the equipment that is at hand and shall be suitable for the recovery of flammable refrigerants. In addition, a set of calibrated weighing scales shall be available and in good working order. Hoses shall be complete with leak-free disconnect couplings and in good condition. Before using the recovery machine, check that it is in satisfactory working order, has been properly maintained and that any associated electrical components are sealed to prevent ignition in the event of a refrigerant release. Consult manufacturer if in doubt.

The recovered refrigerant shall be returned to the refrigerant supplier in the correct recovery cylinder, and the relevant Waste Transfer Note arranged. Do not mix refrigerants in recovery units and especially not in cylinders.

If compressors or compressor oils are to be removed, ensure that they have been evacuated to an acceptable level to make certain that flammable refrigerant does not remain within the lubricant. The evacuation process shall be carried out prior to returning the compressor to the suppliers. Only electric heating to the compressor body shall be employed to accelerate this process. When oil is drained from a system, it shall be carried out safely.





WARNING!

- Do not use means to accelerate the defrosting process or to clean, other than those recommended by the manufacturer.
- The appliance shall be stored in a room without continuously operating, ignition sources (for example: open flames, an operating gas appliance or an operating electric heater).
- Do not pierce or burn.
- Be aware that the refrigerants may not contain an odour.
- Appliance should be installed, operated and stored in a room with a floor area larger than 12 m².
- The appliance shall be stored so as to prevent mechanical damage from occurring a warning that the appliance shall be stored in a well-ventilated area where the room size corresponds to the room area as specified for operation.
- Any person who is involved with working on or breaking into a refrigerant circuit should hold a current valid certificate from an industry-accredited assessment authority, which authorises their competence to handle refrigerants safely in accordance with an industry recognised assessment specification.
- Servicing shall only be performed as recommended by the equipment manufacturer. Maintenance and repair requiring the assistance of other skilled personnel shall be carried out under the supervision of the person competent in the use of flammable refrigerants.

11. ENVIRONMENTAL CONCERNS

Recycle the materials with the symbol.

 Put the packaging in applicable containers to recycle it. Help protect the environment and human health and to recycle waste of electrical and electronic

appliances. Do not dispose appliances marked with the symbol  with the household waste. Return the product to your local recycling facility or contact your municipal office.

OBSAH

1. BEZPEČNOSTNÍ INFORMACE	25
2. BEZPEČNOSTNÍ POKYNY	28
3. POPIS ZAŘÍZENÍ	32
4. OBSAŽENÉ PŘÍSLUŠENSTVÍ	32
5. POKYNY K INSTALACI	33
6. VLASTNOSTI KLIMATIZAČNÍHO ZAŘÍZENÍ	35
7. PROVOZNÍ POKYNY	36
8. ČIŠTĚNÍ A ÚDRŽBA	39
9. ODSTRAŇOVÁNÍ ZÁVAD	39
10. DODATEČNÉ INFORMACE	40
11. POZNÁMKY K OCHRANĚ ŽIVOTNÍHO PROSTŘEDÍ	44

MYSLÍME NA VÁS

Děkujeme, že jste si zakoupili spotřebič značky Electrolux. Vybrali jste si produkt, se kterým jsou spjaty desítky let profesionálních zkušeností a inovací. Tento důmyslný a stylový spotřebič byl navržen s ohledem na jeho uživatele. Kdykoliv jej proto používáte, můžete se spolehnout, že pokaždé dosáhnete skvělých výsledků. Vítá Vás Electrolux.

Navštivte naše stránky:



Rady ohledně používání, brožury, poradce při potížích a servisní informace získáte na:

www.electrolux.com/webservice



Registrace vašeho spotřebiče, kterou získáte lepší servis:

www.registerelectrolux.com



Nákupu příslušenství, spotřebního materiálu a originálních náhradních dílů pro váš spotřebič:

www.electrolux.com/shop

PÉČE O ZÁKAZNÍKY A SERVIS

Doporučujeme používat originální náhradní díly.

Při kontaktu se servisním střediskem se ujistěte, že máte k dispozici následující údaje: Model, výrobní číslo (PNC), sériové číslo.

Tyto informace jsou uvedeny na typovém štítku.

 Upozornění / Důležité bezpečnostní informace.

 Všeobecné informace a rady.

 Poznámky k ochraně životního prostředí.

Změny vyhrazeny.

1. BEZPEČNOSTNÍ INFORMACE

VAROVÁNÍ!

- Tento spotřebič smí používat děti starší osmi let nebo osoby se sníženými fyzickými, smyslovými nebo duševními schopnostmi nebo osoby bez patřičných zkušeností a znalostí, pouze pokud tak činí pod dozorem nebo vedením, které zohledňuje bezpečný provoz spotřebiče, a pokud rozumí rizikům spojeným s provozem spotřebiče.
- Zabraňte, aby si děti hrály se spotřebičem.
- Jestliže je poškozený napájecí kabel, smí ho z bezpečnostních důvodů vyměnit pouze výrobce, servisní technik nebo osoba s podobnou příslušnou kvalifikací.

Tento návod k použití vysvětluje správné použití vašeho nového klimatizačního zařízení. Tento návod k použití si pečlivě přečtěte před použitím tohoto produktu. Tento návod by měl být uchováván na bezpečném místě pro snadné nahlédnutí.

POZOR!

- Potřebujete-li opravu nebo údržbu tohoto zařízení, obraťte se na autorizovaného servisního technika.
- Instalaci tohoto zařízení si nechte provést autorizovaným technikem.
- Klimatizační zařízení nesmějí používat děti a nesvéprávné osoby bez dozoru.
- Na malé děti je třeba dohlédnout, aby si s klimatizačním zařízením nehrály.
- Existují místní předpisy týkající se maximální povolené hladiny hluku vydávané klimatizačními zařízeními.
- Napájecí kabel smí v případě potřeby vyměnit pouze autorizovaný pracovník.
- Instalaci smí provádět jen autorizovaní pracovníci (dle platných nařízení) v souladu s platnými elektroinstalačními předpisy. Nesprávné zapojení může vést k přehřívání a požáru.
- Při seřizování vodorovných lamel dávejte pozor, abyste nezachytili prsty o ventilátor.

1.1 Důležité poznámky

1. Nezapínejte zařízení bez vzduchového filtru.
2. Zařízení neprovozujte v blízkosti zdroje tepla nebo otevřeného ohně.
3. Nevystavujte zařízení přímému slunečnímu svitu.
4. Zařízení vždy skladujte nebo přepravujte ve svislé poloze.
5. Spotřebič nezakrývejte, když je v provozu nebo okamžitě po jeho použití.
6. Vždy se ujistěte, že, když je připojena vypouštěcí hadice vodního čerpadla, je tato hadice svedena do funkční výpusti.
7. Před uskladněním ze zařízení vždy vypustěte zkondenzovanou vodu.

1.2 Na co pamatovat během používání vašeho klimatizačního zařízení



POZOR!

Upozornění k použití

- Neupravujte jakékoliv části tohoto produktu.
- Nevkládejte nic do jakékoliv části zařízení.
- Ujistěte se, že má použité napájení odpovídající napětí. Používejte pouze elektrické napájení o hodnotách 220 V - 240 V, 50 Hz, 10 A. Použití napájení s nesprávným napětím může vést k poškození zařízení a možnému požáru.
- Vždy používejte jistič nebo pojistky s odpovídajícími hodnotami proudu. Za žádných okolností nepoužívejte drát, sponky nebo jiné předměty jako náhradu za řádnou pojistku.
- V případě jakéhokoliv abnormálního chování vašeho klimatizačního zařízení (např. zápach spáleniny) jej okamžitě vypněte a odpojte od napájení.



POZOR!

Varování pro napájecí kabel

- Tuto napájecí zástrčku je nutné používat pouze v odpovídající síťové zásuvce. Nepoužívejte spolu s prodlužovacími kabely.

- Zatlačte napájecí zástrčku pevně do zásuvky a ujistěte se, že není uvolněná.
- Netahejte, nedeformujte či neupravujte napájecí kabel nebo jej nenořte do vody. Tažení nebo špatné použití napájecího kabelu může vést k poškození zařízení a způsobit úraz elektrickým proudem.
- Poškozený napájecí kabel smí z bezpečnostních důvodů vyměnit pouze výrobce, jeho servisní technik nebo osoba s podobnou kvalifikací. K výměně použijte pouze výrobcem stanovený napájecí kabel.
- Tento spotřebič musí být uzemněn. Tento spotřebič je vybaven kabelem se zemnicím vodičem. Zástrčku je nutné zapojit do zásuvky, která je řádně nainstalována a uzemněna.

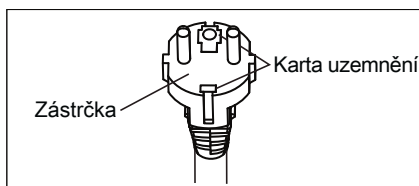

- Tento spotřebič je vybaven kabelem, který je vybaven zemnicím vodičem s připojeným zemnicím kolíkem. Zástrčku je nutné zapojit do zásuvky, která je řádně nainstalována a uzemněna. Za žádných okolností nijak neodstraňujte čtvercový zemnicí kolík z této zástrčky.

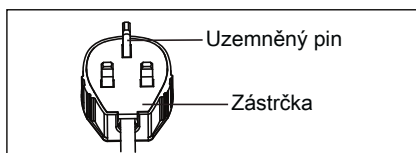

(pouze pro VB)

1.3 Varování při použití

- Před prováděním údržby nebo čištěním se ujistěte, že jste zařízení vypnuli a odpojili napájecí kabel.
- Nestříkejte či nelijte vodu přímo na zařízení. Voda může způsobit zásah elektrickým proudem nebo poškození zařízení.

- Při každém přesunutí klimatizačního zařízení by se mělo provést jeho vypuštění (viz stránka 14). Pokud v nádrži zbývá jakákoliv voda, může se během přesouvání vylít.
- Pro správné vypuštění nesmí být vypouštěcí hadice jakkoliv přehnutá a nesmí být během režimu odvlhčování ve vyvýšené poloze. Pokud tomu tak není, vypouštěná voda se může vylít do místnosti.
- Teplota v okolí vypouštěcí hadice nesmí klesnout pod bod mrazu během použití. Vypouštěná voda může uvnitř hadice zamrznout, čímž způsobí přetečení vody ve spotřebiči a její únik do místnosti.
- Nezakrývejte otvor vypouštění vzduchu překážkami. Mohl by se snížit či zcela zastavit chladicí výkon.
- Použitím proudového chrániče (RCD) zabráníte úrazům elektrickým proudem v souladu s normami a elektroinstalačními předpisy Velké Británie.
- Vystavení přímému toku vzduchu po delší dobu může být nebezpečné pro vaše zdraví. Nevystavujte osoby v místnosti, zvířata či květiny přímému toku vzduchu po delší dobu.
- Nepoužívejte klimatizační zařízení k účelům, pro které není určeno (např. k uchovávání přesných přístrojů, domácích zvířat, květin a uměleckých děl). Takové použití může vést ke škodám na majetku či zdraví.

2. BEZPEČNOSTNÍ POKYNY

2.1 Poznámky k obsluze

- Vyčkejte 3 minuty, aby mohl kompresor znovu započít s chlazením. Pokud klimatizační zařízení vypnete a okamžitě jej opět zapnete, vyčkejte 3 minuty, aby mohl kompresor znovu započít s chlazením. V tomto zařízení je nainstalována elektronická jednotka, která zajišťuje vypnutí kompresoru po dobu 3 minut z důvodu bezpečnosti.
- V případě výpadku napájení během používání, vyčkejte 3 minuty, než zařízení znovu spustíte. Po obnovení napájení, restartujte klimatizační zařízení. Pokud byl výpadek proudu kratší než tři minuty, ujistěte se, že vyčkáte alespoň tři minuty, než zařízení znovu spustíte. Pokud restartujete klimatizační zařízení během tří minut, bezpečnostní jednotka zařízení může způsobit odpojení kompresoru. Toto bezpečnostní zařízení zabrání chlazení po dobu asi 5 minut. Jakákoliv předchozí nastavení budou zrušena a jednotka se vrátí na výchozí nastavení.
- Provoz při nízkých teplotách: Zamrzá vaše zařízení? K zamrznutí může dojít, když je jednotka nastavena na přibližně 18 °C při nízkých okolních teplotách, obzvláště pak v noci. V takovýchto podmínkách může další pokles teploty způsobit zamrznutí zařízení. Nastavení zařízení na vyšší teplotu zabrání jeho zamrzávání.
- Režim odvlhčování zvyšuje teplotu místnosti. Zařízení generuje během

režimu odvlhčování teplo a teplota místnosti se zvyšuje. Teplý vzduch bude vyfukován z otvoru vypouštění vzduchu, jedná se však o běžný jev, který nepředstavuje problém se zařízením.

- Toto klimatizační zařízení vypouští teplý vzduch generovaný zařízením ven z místnosti pomocí hadice vypouštění vzduchu v režimu chlazení. Zároveň se stejné množství vzduchu dostane zpět do místnosti vnějšími otvory.
- Nepoužívejte jiné prostředky či postupy k urychlení procesu odmrazování nebo k čištění, než které doporučuje výrobce.
- Spotřebič by měl být skladován v místnosti bez trvalých zdrojů vznícení (např.: otevřené ohně, pracující plynový spotřebič nebo pracující elektrický ohřivač).
- Nepropichujte nebo nepalte.
- Spotřebič by se měl instalovat, provozovat a skladovat v místnosti s podlahovou plochou větší než 12 m².
- Je nutné dodržovat vnitrostátní nařízení týkající se plynových spotřebičů.
- Udržujte větrací otvory volně průchodné.
- Spotřebič by měl být skladován v dobře větraném prostoru, kde velikost místnosti přesahuje 12 m².



Dodržte následující pokyny, aby se zabránilo zranění uživatele nebo jiných osob a škodám na majetku. Nesprávný provoz klimatizace z důvodu nedodržení těchto pokynů může způsobit zranění nebo škody. Vážnost je klasifikována dle následujících symbolů:



VAROVÁNÍ!

Tento symbol značí možnost úmrtí nebo vážného poranění.



POZOR!

Tento symbol značí možnost poranění nebo škod na majetku.

- Jakákoliv osoba, která provádí nebo se účastní prací na rozebírání chladicího okruhu, by měla být držitelem platného osvědčení od státem schválené certifikační společnosti, která uděluje osvědčení pro bezpečnou manipulaci s chladivý v souladu s obecně platnými příslušnými normami.
- Servis provádějte pouze v souladu s doporučeními výrobce zařízení. Údržbu a opravu vyžadující asistenci dalšího zkušeného pracovníka provádějte pod dohledem osoby kvalifikované pro manipulaci s hořlavými chladivý.
- Tento produkt obsahuje lithiovou článkovou baterii. Pokud dojde ke spolknutí nebo jinému vniknutí nové nebo použité lithiové článkové baterie dovnitř lidského těla, může to způsobit vážné vnitřní popáleniny nebo vést k úmrtí do pouhých 2 hodin. Vždy zcela zajistěte oddíl pro baterii. Pokud nelze oddíl pro baterii bezpečně zavřít, přestaňte produkt používat, vyjměte baterie a uchovejte je mimo dosah dětí. Pokud se domníváte, že došlo k pozření baterií nebo k jejich vniknutí do jakýchkoliv částí těla, okamžitě vyhledejte lékařskou pomoc.

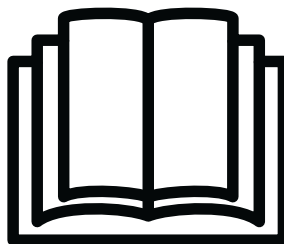

Význam symbolů použitých v tomto návodu je uveden níže:



Tento symbol značí, že se máte vždy vyvarovat této činnosti.



Tento symbol značí, že máte vždy dodržovat tuto činnost.

2.2 Varování během používání



VAROVÁNÍ!

Varování během používání

Upozornění	Význam
Zasuňte zástrčku správně do zásuvky	Jinak by mohlo dojít k úrazu elektrickým proudem nebo požáru z důvodu nadměrné tvorby tepla
Zařízení nezapínejte nebo nevypínejte zastrčením nebo vytažením síťové zástrčky	Mohlo by dojít k úrazu elektrickým proudem nebo požáru z důvodu přehřátí
Nepoškožujte přívodní kabel a nepoužívejte neschválený přívodní kabel	Mohlo by dojít k úrazu elektrickým proudem nebo požáru. Poškozený napájecí kabel smí z bezpečnostních důvodů vyměnit pouze výrobce, autorizované servisní středisko nebo osoba s podobnou kvalifikací
Neměňte délku přívodního kabelu, ani do zásuvky nezapojujte další spotřebiče	Mohlo by dojít k úrazu elektrickým proudem nebo požáru z důvodu přehřátí
Nesahejte na jednotku vlhkýma rukama, nepoužívejte ji ve vlhkém prostředí	Mohlo by dojít k úrazu elektrickým proudem
Nesměřujte vzduch na osoby v místnosti	Mohlo by to uškodit jejich zdraví
Vždy zajistěte účinné uzemnění	Nesprávné uzemnění může způsobit zásah elektrickým proudem
Dbejte na to, aby do elektrických částí nenatekla voda	Mohlo by dojít k poruše zařízení nebo úrazu elektrickým proudem.
Vždy instalujte jistič a vyhrazený obvod	Nesprávná instalace by mohla způsobit požár nebo úraz elektrickým proudem
Pokud si všimnete zvláštních zvuků, pachu nebo kouře vycházejících ze zařízení, odpojte ihned napájení	Mohlo by dojít k požáru a úrazu elektrickým proudem
Nepoužívejte zásuvku, pokud je uvolněná nebo poškozená	Mohlo by dojít k požáru a úrazu elektrickým proudem
Neotvírejte jednotku během provozu	Mohlo by dojít k požáru a úrazu elektrickým proudem
Držte mimo dosah střelných zbraní	Mohlo by dojít k požáru
Neved'te přívodní kabel v blízkosti topných těles	Mohlo by dojít k požáru a úrazu elektrickým proudem
Neved'te napájecí kabel v blízkosti hořlavých plynů nebo látek, jako např. benzínu, benzenu, ředidel, apod	Mohlo by dojít k výbuchu nebo požáru
Pokud z jiného spotřebiče unikl plyn, dobře místnost před zapnutím klimatizace vyvětrejte	Mohlo by dojít k výbuchu, požáru a popálení
Jednotku nerozebírejte, ani ji neupravujte	Mohlo by dojít k poruše jednotky a úrazu elektrickým proudem

**POZOR!**

Pozor	Význam
Jestliže je nutné odstranit vzduchový filtr, nedotýkejte se kovových částí jednotky	Mohli byste se poranit
Klimatizační zařízení nemyjte vodou	Voda by mohla natéct do zařízení a poškodit izolaci. Mohlo by dojít k úrazu elektrickým proudem
V případě použití spolu se sporákem, apod. místnost dobře větrejte	Mohlo by dojít k nedostatku kyslíku
Pokud chcete jednotku vyčistit, vypněte ji a vypněte také jistič	Nečistěte jednotku, je-li pod napětím, mohlo by dojít k požáru, úrazu elektrickým proudem a poranění
Domácí zvířata nebo květiny nevystavujte přímému proudu vzduchu	Přímý proud chladného vzduchu škodí zvířatům i květinám
Nepoužívejte klimatizační zařízení k jiným zvláštním účelům	Toto klimatizační zařízení nepoužívejte k uchovávání přesných přístrojů, potravin, domácích zvířat, květin a uměleckých děl. Mohlo by dojít ke zhoršení kvality, apod
V případě bouře nebo větrné smrště vypněte zařízení a zavřete okno	Při provozu s otevřenými okny může místnost i nábytek zvlhnout
Při vytažování zástrčky ze zásuvky netahejte za kabel	Mohlo by dojít k zásahu elektrickým proudem a škodám
Vypněte hlavní vypínač, pokud nebudete zařízení po dlouhou dobu používat	Mohlo by dojít k poruše zařízení nebo požáru
Okolo přívodů vzduchu nebo vnitřních částí odvodu vzduchu nic nedávejte	Mohlo by dojít k poruše zařízení nebo úrazu
Vždy správně vložte filtry. Filtry vyčistěte jednou za dva týdny	Provoz bez filtrů může mít za následek poruchu
Nepoužívejte silné čisticí prostředky jako vosk nebo ředidlo - použijte měkký hadřík	Nevhodným čištěním se může změnit barva zařízení nebo poškrábat jeho povrch
Na napájecí kabel nepokládejte těžké předměty a ujistěte se, že není někde stlačený	Hrozí nebezpečí požáru nebo úrazu elektrickým proudem
Nepijte vodu vypouštěnou z klimatizačního zařízení	Obsahuje nečistoty a mohli byste onemocnět
Při vybalení a instalaci jednotky postupujte opatrně	Ostré okraje vás mohou poranit
Pokud se do zařízení dostane voda, vypněte jej vypojením ze zásuvky a vypněte jistič. Odizolujte přívod vytažením napájecí zástrčky a obraťte se na kvalifikovaného servisního technika	Mohlo by dojít k zásahu elektrickým proudem a škodám



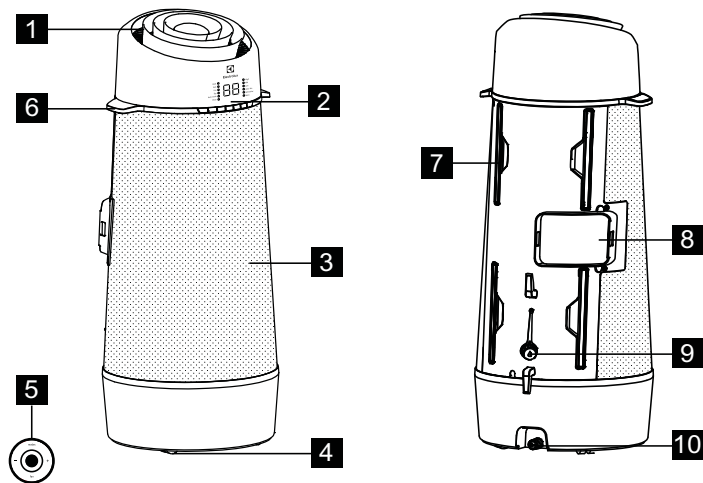





3. POPIS ZAŘÍZENÍ



Obr. 1

- | | |
|---|---|
| <p>1 Vypouštění pokojového vzduchu</p> <p>2 Ovládací panel</p> <p>3 Otvor nasávání pokojového vzduchu</p> <p>4 Kolečko</p> <p>5 Dálkové ovládání</p> | <p>6 Přenášečí držadlo (na obou stranách)</p> <p>7 Filtr</p> <p>8 Otvor vypouštění vzduchu</p> <p>9 Výpust</p> <p>10 Výpust spodní misky</p> |
|---|---|

4. OBSAŽENÉ PŘÍSLUŠENSTVÍ

KOMPONENTY	NÁZEV SOUČÁSTÍ:	MNOŽSTVÍ:
1 	Hadice vypouštění vzduchu	1 ks
2 	Okenní zasouvací sada	1 ks
3 	Náhradní výsuvná tyč	1 ks
4 	Vypouštěcí hadice a adaptér	1 ks
5 	3/8" šroub	2 ks
6 	Ozdobná páska	1 ks
7 	Zajišťovací popruh	1 sada
8 	Dálkové ovládání	1 ks

Obr. 2

- Zkontrolujte veškeré příslušenství obsažené v balení a ohledně jeho použití si prostudujte pokyny k instalaci.

5. POKYNY K INSTALACI

5.1 Vypouštění horkého vzduchu

V režimu CHLAZENÍ je nutné spotřebič umístit poblíž okna, aby mohl být vypouštěný horký vzduch odváděn ven. Nejprve umístíte zařízení na rovnou plochu podlahu a ujistěte se, že je kolem něj minimálně 30cm volný prostor a že je v blízkosti jednookruhové napájecí zásuvky.

1. Roztáhněte obě strany hadice (Obr. 3).

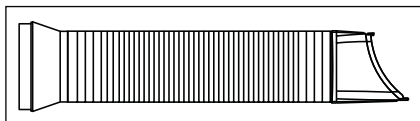

Obr. 3

2. Zasuňte adaptér A do výměnného otvoru zařízení dle obrázku 4.

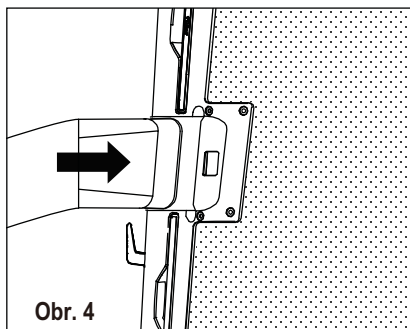

Obr. 4

3. Namontujte okenní sadu do okna a zasuňte adaptér B do okenní zasuvací sady a utěsněte jej. (obrázek 5 a 6)

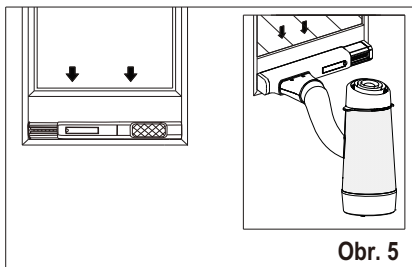

Obr. 5

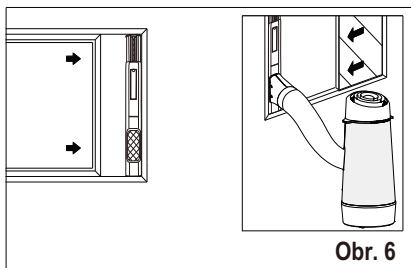

Obr. 6

- i** Okenní zasuvací sada
Minimálně: 56 cm
Maximálně: 112 cm
- i** Viz „5.2 Instalace do křídlového okna“ ohledně postupu, jak instalovat okenní sadu.
- i** Ačkoliv lze hadici prodloužit z původní délky 38 cm až na 150 cm, nejlepší je její délku udržovat na potřebném minimu. Také se ujistěte, že hadice nemá žádné ostré ohyby nebo prohyby. (obrázek 7)

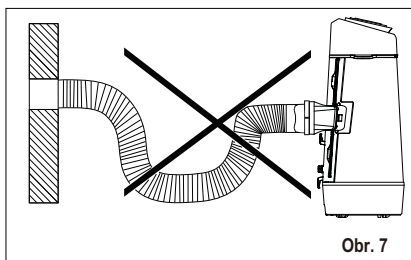

Obr. 7

5.2 Instalace do křídlového okna

1. Otevřete okenní křídlo a zdvihněte zajišťovací páčku okenní zasuvací sady (obrázek 9).

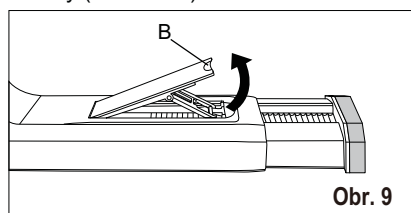

Obr. 9

B: Zajišťovací páčka

2. Okenní zasouvací sadu nainstalujte na okno. Upravte délku okenní zasouvací sady podle výšky okna (obrázek 10).

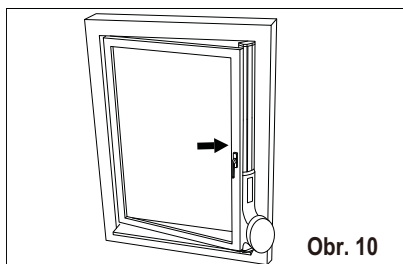

- i** Výsuvnou tyč lze prodloužit, pokud je okno příliš vysoké. Učinite tak, že nejprve zcela vyjmete výsuvnou tyč (obrázek 11 A). Poté vyrovnejte 3 háčky na výsuvné tyči (prodávané samostatně) do 3 otvorů na konci výsuvné tyče a zasuňte 3 háčky do otvorů, poté výsuvnou tyč stlačte směrem dolů, aby se zajistily otvory (obrázek 11 B). Poté kombinovanou výsuvnou tyč zasuňte zpět do okenní sady (obrázek 11 C).

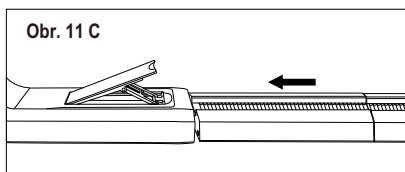
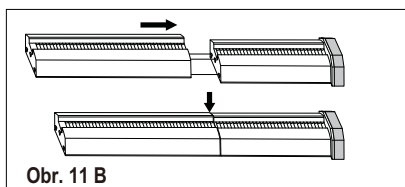
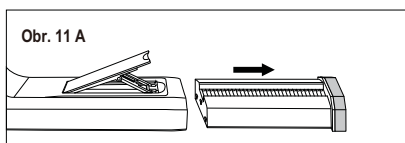

3. Zatlačte zpět zajišťovací páčku, čímž zajistíte délku okenní zasouvací sady, poté okno zavřete a vtačte okenní sadu mezi okno a okenní rám, kde ji zajistíte sloupnutím ochranné fólie na zadní straně kotevnic výčnělků, připojte ji k okennímu rámu a poté připevněte popruh (obrázek 12).

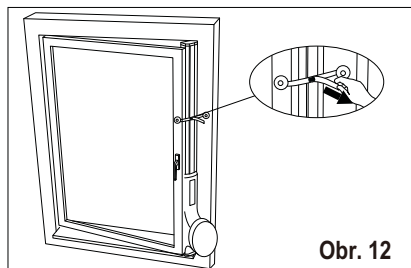

4. Ozdobnou pásku odřízněte na správnou délku a přilepte ji na výsuvovací tyč (obrázek 13).

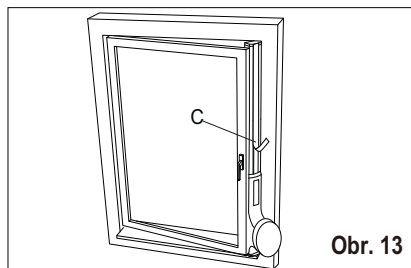

C: Ozdobná páska

6. VLASTNOSTI KLIMATIZAČNÍHO ZAŘÍZENÍ

6.1 OVLÁDACÍ PANEĽ

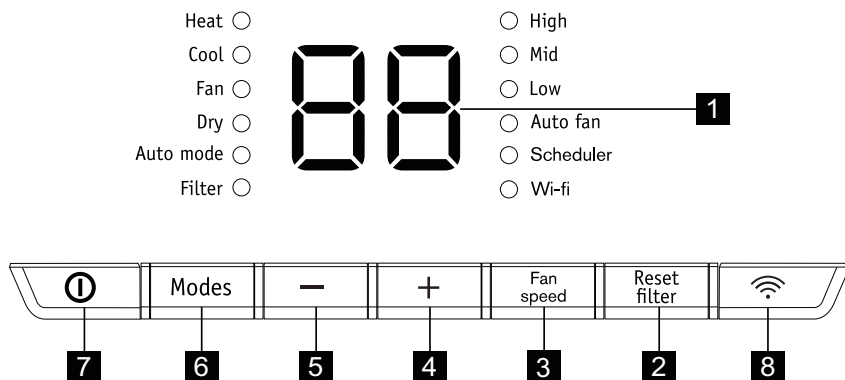

- 1** Zobrazuje teplotu
- 2** Tlačítko resetování filtru (podržte 3 sekundy k resetování)
- 3** Nastavuje otáčky ventilátoru
- 4** Zvýšit teplotu
- 5** Snížit teplotu
- 6** Nastavuje režim
- 7** Zapíná a vypíná zařízení
- 8** tlačítko sítě wifi

6.2 Dálkové ovládání

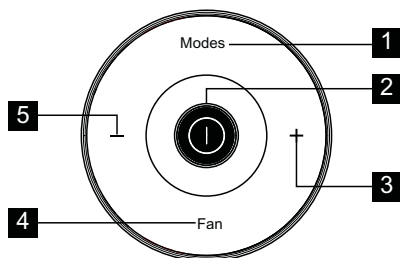

- 1** Stisknutím volíte režim
- 2** Stisknutím zapnete či vypnete zařízení
- 3** Stisknutím zvýšíte nastavení teploty
- 4** Stisknutím zvolíte otáčky ventilátoru
- 5** Stisknutím snížíte nastavení teploty

i Při prvním použití otevřete k aktivaci dálkového ovládání zadní kryt a odstraňte ochrannou fólii.

Výměna baterie

1. Otočte dálkové ovládání. V tlačítku dálkového ovládání se nachází štěrbin.

2. Pomocí mince nebo podobného nástroje otočte zadní kryt proti směru hodinových ručiček a otevřete jej (obrázek 20 a 21).

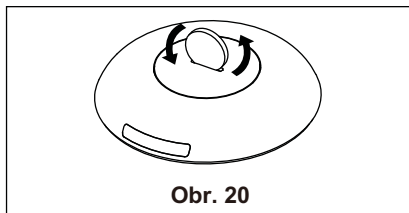

Obr. 20

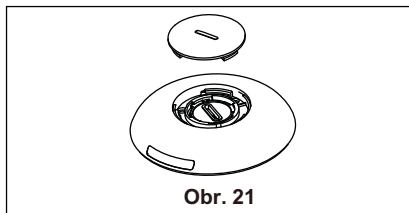

Obr. 21

3. Stejným způsobem otevřete vnitřní ochranný kryt a vyjměte baterii (obrázek 22).

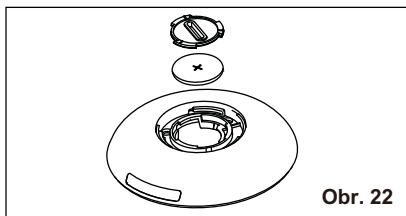

Obr. 22

4. Vyměňte baterii a namontujte zpět vnitřní a zadní kryt.

Typ baterie: RG15D/E-ELL
(jmenovité napětí: 3V DC)



VAROVÁNÍ!

Baterii použijte správným způsobem

1. Riziko chemického popálení. Baterie uchovávejte z dosahu dětí.
2. Ujistěte se, že jsou baterie vloženy správně.

3. Nepoužívejte jiné než určené typy baterií.
4. Nepoužívejte staré baterie spolu s novými.
5. Baterie neházejte do ohně. Baterie mohou explodovat nebo uvolnit svůj obsah.
6. Bateriové články řádně zlikvidujte a držte je z dosahu dětí, jelikož i použité bateriové články mohou způsobit poranění.
7. Abyste zabránili škodám, baterie vyjměte, když se nebudou delší dobu používat.
8. Toto zařízení vyhovuje předpisům z části 15 pravidel FCC. Provoz je podřízen dvěma následujícím podmínkám: (1) Toto zařízení nesmí působit škodlivé rušení a (2) toto zařízení musí přijmout jakékoliv rušení, včetně rušení, které může způsobit nevhodný provoz.

7. PROVOZNÍ POKYNY



Některé z následujících pokynů lze použít pouze za použití ovládacího panelu.

7.1 Použití ovládacího panelu

Režim topení (u některých modelů)

V tomto režimu je NUTNÉ použít adaptér hadice vypouštění vzduchu.

1. Stiskněte tlačítko „Režimy“, dokud se nerozsvítí kontrolka „Topit“.
2. Pomocí tlačítek teploty „-“ a „+“ nastavte požadované nastavení.
3. Stisknutím tlačítka „otáčky ventilátoru“ nastavte požadované otáčky ventilátoru.
4. Připojená vypouštěcí hadice. Viz část 7.3 Vypouštění.

Režim chlazení

V tomto režimu je NUTNÉ použít adaptér hadice vypouštění vzduchu.

1. Stiskněte tlačítko „Režimy“, dokud se nerozsvítí kontrolka „Chladit“.
2. Pomocí tlačítek teploty „-“ a „+“ nastavte požadované nastavení.
3. Stisknutím tlačítka „Otáčky ventilátoru“ nastavte požadované otáčky ventilátoru.



V „chladicím“ režimu není nutné používat vypouštěcí hadici.

Režim ventilace

V tomto režimu není zapotřebí používat hadici vypouštění vzduchu nebo vypouštěcí hadici.

1. Stiskněte tlačítko „Režimy“, dokud se nerozsvítí kontrolka „Ventilace“.
2. Stisknutím tlačítka „Otáčky ventilátoru“ nastavte požadované otáčky ventilátoru.
3. Ventilátor poběží při zvolených otáčkách a na displeji se bude zobrazovat teplota místnosti.

Režim odvlhčování

V tomto režimu nemusíte použít adaptér hadice vypouštěného vzduchu, ALE je nutné vypouštět z kondenzovanou vodu. Viz část 7.3 Vypouštění.

1. Stiskněte tlačítko „Režimy“, dokud se nerozsvítí kontrolka „Vysoušet“.
2. Ventilátor poběží při nízkých otáčkách a na displeji se bude zobrazovat teplota místnosti.
3. Pro nejlepší účinek udržujte zavřené dveře a okna.
4. Připojená vypouštěcí hadice. Viz část Vypouštění.

Automatický režim

V tomto režimu mějte vždy připojenou hadici vypouštění vzduchu. Jestliže nastavíte klimatizační zařízení do automatického režimu, automaticky se zvolí chlazení, topení (nemožné u modelů určených pouze ke chlazení), nebo pouze režim ventilace podle toho, jakou teplotu jste vybrali a jaká je teplota místnosti. Klimatizační zařízení bude automaticky kontrolovat teplotu v rozmezí hodnoty, kterou jste nastavili. V rámci AUTOMATICKÉHO režimu nemůžete volit otáčky ventilátoru.

1. Stiskněte tlačítko „Režimy“, dokud se nerozsvítí kontrolka „Automatický režim“. Navolíte-li „Automatický režim“, poběží zařízení automaticky podle aktuální teploty vzduchu v místnosti.

Funkce kontroly filtru

1. Čištění filtru
2. Stisknutím a podržením tlačítka „filtr“ na 3 sekundy vypnete kontrolku filtru.

Nastavení otáček ventilátoru

Můžete navolit požadované otáčky ventilátoru stisknutím tlačítka „otáčky ventilátoru“. Otáčky ventilátoru se budou měnit ve sledu: „Automatická ventilace“, „Vysoké“, „Střední“, „Nízké“.

- i** Po navolení otáček ventilátoru na „Automatická ventilace“, „Vysoké“, „Střední“, „Nízké“ se rozsvítí odpovídající kontrolka otáček ventilátoru.

V rámci automatického a odvlhčovacího režimu nemůžete volit otáčky ventilátoru.

VYPNUTÍ MODULU WIFI:

Modul wifi lze vypnout současným podržením tlačítek „Connect“ a „–“ na tři sekundy. Opětovným stisknutím tlačítka „Connect“ modul wifi znovu zapnete. Spuštění modulu bude trvat asi 10 sekund.

7.2 Poruchový kód

Pokud se na displeji zobrazí „A5“, selhal snímač teploty místnosti. Obratě se na své autorizované servisní středisko společnosti Electrolux.



Pokud se na displeji zobrazí „E5“, selhal snímač teploty výparníku. Obratě se na své autorizované servisní středisko společnosti Electrolux.



Pokud se na displeji zobrazí „E4“, selhala komunikace panelu displeje. Obratě se na své autorizované servisní středisko společnosti Electrolux.



Pokud se na displeji zobrazí „P1“, je plná spodní miska. Opatrně přesuňte zařízení na vypouštěcí místo, odstraňte spodní vypouštěcí zátku a nechte vodu vytéct. Restartujte spotřebič, dokud se symbol „P1“ nepřestane zobrazovat. Pokud se chyba opakuje, zavolejte do servisu.



Pokud se na displeji zobrazí „E7“, selhal vnitřní motor. Kontaktujte autorizované servisní středisko společnosti Electrolux.



7.3 Odtok

Během režimu topení a odvlhčování je zapotřebí připojit vypouštěcí hadici k výpusti na zadní straně zařízení, aby se vypouštěla zkondenzovaná voda ze zařízení. Jinak nemusí zařízení fungovat normálně a na displeji se zobrazí „P1“.

- A. Vypouštějte do odpadu, který je položen níže než zařízení.
- B. Zařízení je vybaveno čerpadlem k vypouštění zkondenzované vody.

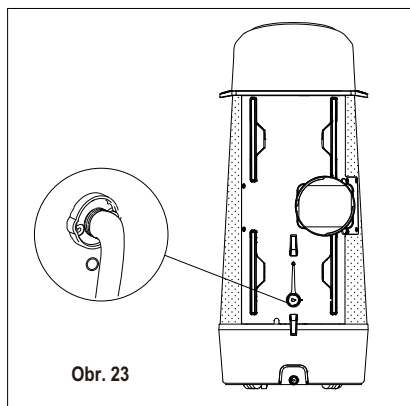

Obr. 23

V případě potřeby lze prodloužit vypouštěcí hadici připojením adaptéru na konec vypouštěcí hadice a použitím 8-9 mm hadice k prodloužení (obrázek 24).

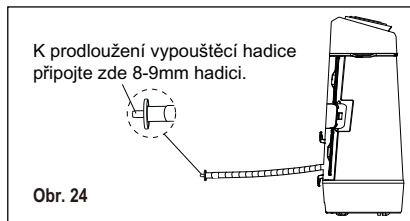

Obr. 24

Během režimu chlazení vyměňte pryžovou zarážku na spojce hadice pro dosažení maximálního výkonu.

7.4 Provozní rady

Nyní jste zvládli provozní postupy, zde jsou však další činnosti, které můžete ovládat a se kterými byste se měli seznámit.

- „Chladicí“ okruh je vybaven automatickým 3 minutovým odloženým startem, pokud je zařízení rychle vypnuto a zapnuto. To brání přehřívání kompresoru a možnému sepnutí jističe. Ventilátor bude během této doby nadále pracovat.
- Teplotu lze nastavit v rozmezí 16 °C a 32 °C.
- Ovládání může zobrazovat teplotu ve stupních Fahrenheita nebo Celsia. Pro převod mezi jednotkami současně stisknete a podržte tlačítka zvyšování (+) a snižování (-) „TEPLOTA“ po dobu 3 sekund.
- Při volbě ventilátoru funguje 2 sekundová prodleva před vypnutím kompresoru. Tím je pokryta případná nutnost procházení volbami na jiný režim.
- Po výpadku proudu si zařízení uloží do paměti poslední nastavení a vrátí se na stejné nastavení po obnovení napájení.
- Rozsah vnitřních provozních teplot tohoto zařízení je 16 °C až 35 °C.
- Během běžného provozu se na displeji zařízení zobrazuje teplota místnosti, a pokud tato teplota přesáhne 37 °C, na displeji se zobrazí „H!“.
- Po 60 sekundách nečinnosti ovládacích prvků se displej a kontrolky vypnou. Stisknutím jakéhokoliv tlačítka na ovládacím panelu nebo dálkovým ovládaním se obnoví zobrazení displeje.

8. ČIŠTĚNÍ A ÚDRŽBA

Vaše klimatizační zařízení pravidelně čistěte, abyste uchovali jeho nový vzhled.

8.1 Čištění vzduchového filtru

Ujistěte se, že před čištěním zařízení odpojíte od napájení, abyste zabránili úrazu elektrickým proudem nebo riziku požáru. Zde zadejte kontext vašeho úkolu (volitelně).

1. Uchopte úchyt filtrů a postupně vytáhněte 4 filtry ze zadní části zařízení.
2. Filtr omyjte pomocí tekutého prostředku na mytí nádobí a teplé vody. Filtr důkladně opláchněte. Šetrně otřepajte zbývající vodu z filtru. Namísto mytí lze filtr také vyčistit vysáváním.

 Před vrácením se ujistěte, že je filtr zcela suchý.

3. Filtr vraťte zpět po jeho usušení.

8.2 Čištění skříňe

Ujistěte se, že klimatizační zařízení odpojíte od napájení, abyste zabránili

úrazu elektrickým proudem nebo riziku požáru. Skříň a přední část lze zbavit prachu pomocí hadříku bez použití olejů nebo omýt pomocí hadříku namočeného v roztoku teplé vody a jemného tekutého prostředku na mytí nádobí. Vše důkladně opláchněte a osušte.

 Při čištění zařízení buďte opatrní.

- Nikdy nepoužívejte agresivní čisticí prostředky, vosky nebo leštidla na skříň a přední část.
- Před očištěním oblasti ovládání se ujistěte, že jste z hadříku vyždímali přebytečnou vodu. Přebytečná voda v oblasti ovládacích prvků nebo na ovládání může způsobit poškození klimatizačního zařízení.

8.3 Uskladnění na zimu

Pokud plánujete spotřebič uskladnit během zimního období, zakryjte jej plastovou fólií nebo jej vraťte do původní kartónové krabice.

9. ODSTRAŇOVÁNÍ ZÁVAD

Předtím, než se obrátíte na servis, si projděte tento seznam. Může vám ušetřit čas a výdaje. Tento seznam zahrnuje běžné jevy, které nejsou způsobeny špatným dílenským zpracováním nebo špatnými materiály použitými v tomto spotřebiči.

Klimatizační zařízení se nespustí/ nefunguje.

- Byla odpojena síťová zástrčka. Zástrčku zasuňte pevně do síťové zásuvky.
- Došlo ke spálení domovní pojistky nebo sepnutí jističe. Vyměňte pojistku za zpožděvaný typ nebo přepněte jistič.
- Ovládání je VYPNUTÉ, ZAPNĚTE ovládání a nastavte požadované nastavení.
- V okénku displeje se zobrazí P1. Vypusťte vodu postupem popsáným v části 7.3 Vypouštění.
- Teplota v místnosti je nižší než nastavená teplota (režim chlazení). Znovu nastavte teplotu.

Vzduch ze zařízení se nezdá být dostatečně chladný.

- Teplota v místnosti klesla pod 16 °C. Chlazení nebude probíhat, dokud teplota v místnosti nestoupne nad 16 °C.
- Znovu nastavte nižší teplotu.
- Kompresor se vypnul po změně režimů. Vyčkejte přibližně 3 minuty a poslouchejte, zda se kompresor znovu spustí, když nastavíte režim CHLAZENÍ.

Klimatizační zařízení chladí, ale teplota místnosti je příliš vysoká – na zadní straně chladičů spirály za ozdobným čelním panelem se netvoří ŽÁDNÁ námraza.

- Venkovní teplota klesla pod 16 °C. K odmrazení cívky nastavte režim ventilace.
- Může být zanesený vzduchový filtr. Vyčistěte ho Řídte se částí 8. Čištění a údržba. K odmrazení nastavte režim ventilace.

- Teplota je nastavena příliš nízkou pro noční chlazení. K odmrazení cívky nastavte režim ventilace. Poté nastavte teplotu na vyšší nastavení.
- Hadice vypouštění vzduchu není připojena nebo je ucpaná. Viz část 5.1 Vypouštění horkého vzduchu.

Klimatizační zařízení chladí, ale teplota v místnosti je příliš vysoká – na zadní straně chladičích spirál za ozdobným čelním panelem se tvoří námraza.

- Zanesený vzduchový filtr - omezený průtok vzduchu. Vyčistěte vzduchový filtr. Řiďte se částí 8. Čištění a údržba.
- Teplota je nastavena příliš vysoko. Nastavte teplotu na nižší nastavení.
- Lamely deflektoru vzduchu nejsou ve správné poloze. Lamely nastavte do polohy s lepším rozvodem vzduchu.
- Přední část zařízení je zakryta záclonami, závěsy, nábytkem, apod. – což omezuje rozvod vzduchu. Odstraňte překážku z přední části zařízení.

- Jsou otevřené dveře, okna, větrací vikýře, apod – uniká chladný vzduch. Dveře, okna, vikýře, apod. zavřete.
- Zařízení bylo nedávno zapnuto v horké místnosti. Vyčkejte delší dobu, než se odstraní „teplo akumulované“ ve stěnách, stropu, podlaze a nábytku.

Klimatizační zařízení se rychle zapíná a vypíná.

- Zanesený vzduchový filtr - omezený průtok vzduchu. Vyčistěte vzduchový filtr.
- Venkovní teplota je extrémně vysoká. Nastavte otáčky VENTILÁTORU na rychlejší hodnotu, aby vzduch proudil chladičemi cívky častěji.

Místnost je příliš chladná.

- Nastavená teplota je příliš nízká. Zvyšte nastavenou teplotu.

10. DODATEČNÉ INFORMACE

Přeprava zařízení obsahující hořlavá chladiva

Viz přepravní a manipulační předpisy.

Značení zařízení pomocí symbolů

Viz místní nařízení.

Likvidace zařízení obsahující hořlavá chladiva

Viz vnitrostátní nařízení.

Uskladnění zařízení/spotřebičů

Uskladnění zařízení by mělo probíhat v souladu s pokyny výrobce.

Uskladnění zabaleného (neprodaného) zařízení

Měla by být zhotovena taková ochrana skladovacího balení, která zařízení uvnitř balení ochrání před mechanickým poškozením a případným únikem náplně chladiva. Maximální povolený počet kusů zařízení, které lze uskladnit pospolu, stanoví místní nařízení.

Informace o servisu

1. Zkontrolujte oblast výkonu. Před započetím prací na systémech

obsahujících hořlavá chladiva, je nutné zajistit bezpečnostní kontroly, aby se minimalizovalo riziko jejich vznícení. U opravy chladičích systémů musíte dodržovat následující opatření, než začnete provádět práce na systému.

2. Pracovní postup. Práce provádějte v rámci kontrolovaného postupu, aby se minimalizovalo riziko přítomnosti hořlavých plynů či par během jejich provádění.
3. Obecné místo výkonu prací. Veškerý personál údržby a ostatní pracující v daném místě musí být poučeni o povaze prováděných prací. Vyvarujte se prací ve stísněných prostorech. Oblast kolem místa výkonu prací oddělte. Ujistěte se, že podmínky v rámci této oblasti jsou bezpečné pomocí kontroly hořlavého materiálu.
4. Kontrola přítomnosti chladiva. Oblast kontrolujte pomocí vhodného detektoru chladiva před započetím a během prováděním prací, abyste mohli techniky zpravit o případné přítomnosti hořlavých plynů či par v ovzduší. Ujistěte se, že zařízení používané k detekci netěsností je

vhodné k použití s hořlavými chladivý, např. nejiskřící, je vhodné utěsněné a jinak zabezpečené.

5. Přítomnost hasicího přístroje. Pokud se budou na chladicím zařízení nebo jeho součástech provádět jakékoliv horké práce, je nutné mít k dispozici vhodné hasicí vybavení. V blízkosti oblasti plnění mějte k dispozici suchý práškový či CO₂ hasicí přístroj.
6. Žádné zdroje vznícení. Žádný personál, který provádí práce týkající se chladicího systému, které zahrnují obnažení jakýchkoliv trubek obsahujících hořlavé chladivo nebo jeho zbytky, nesmí používat žádné zdroje vznícení způsobem, který by mohl vést k riziku požáru nebo výbuchu. Všechny možné zdroje vznícení, včetně kouření cigaret, by měly být vykázaný do dostatečné vzdálenosti do místa instalace, opravy, demontáže a likvidace, během kterých může dojít k úniku hořlavého chladiva do okolního prostoru. Před započítím prací oblast a vybavení prohlédněte a ujistěte se, že se zde nevyskytují žádná hořlavá materiály či rizika vznícení. Používejte viditelné vývěsky „Zákaz kouření“.
7. Větrání oblast. Ujistěte se, že se jedná o venkovní oblast nebo o místo s dostatečným větráním, než systém otevřete nebo budete provádět jakékoliv horké práce. Zajistěte dostatečné větrání během celého průběhu prací. Větrání by mělo bezpečně rozptýlit jakékoliv uniklé chladivo a nejlépe jej vypudit do venkovní atmosféry.
8. Zkontrolujte chladicí zařízení. Při výměně elektrických součástí je nutné použít součásti vhodné pro daný účel a se správnou specifikací. Vždy je nutné dodržovat pokyny výrobce týkající se údržby a servisu. Při pochybách se obraťte na technické oddělení výrobce. Následující kontroly použijte při instalacích s hořlavými chladivý:
 - Velikost náplně je v souladu s velikostí místnosti, ve které jsou instalovány součásti obsahující chladivo;
 - Větrací zařízení a výpusti fungují správně a nejsou blokovány či zakryty;

- Pokud používáte nepřímý chladicí okruh, tento sekundární okruh je nutné zkontrolovat na přítomnost chladiva;
- Označení zařízení bude i nadále viditelné a čitelné. Označení a štítky, které jsou nečitelné, budou opraveny;
- Chladicí potrubí nebo jeho součásti instalujte do polohy, kde je nepravděpodobné jejich vystavení látkám, které by mohly způsobit korozi součástí obsahujících chladivo, pokud nejsou tyto součásti vyrobeny z materiálů, které jsou přirozeně odolné vůči korozi nebo které jsou proti korozi vhodně chráněné.

9. Zkontroluje elektrická zařízení. Při opravě a údržbě elektrických součástí je nutné provést počáteční bezpečnostní kontroly a postupy prohlídky součástí. Pokud objevíte poruchu, která by mohla narušit bezpečnost, nepřipojujte k okruhu žádné napájení, dokud ji uspokojivě neodstraníte. Pokud tuto poruchu nelze okamžitě odstranit, ale je nutné pokračovat v pracích, použijte vhodné dočasné řešení. Tuto skutečnost nahláste vlastníkovi zařízení, aby byly informovány všechny strany.

Počáteční bezpečnostní kontroly musí zahrnovat:

- Vybití kondenzátorů: provedte bezpečným způsobem, abyste zabránili možnému jiskření;
- Neobnažujte elektrické součásti a vodiče pod napětím během plnění, odčerpávání nebo pročišťování systému;
- Nepřerušené uzemnění.

Opravy utěsněných součástí

1. Během oprav utěsněných součástí odpojte veškeré napájení od zařízení, na kterém se pracuje, před jakoukoliv demontáží utěsněných krytů, apod. Pokud je nezbytně nutné, aby bylo zařízení během servisu napájené, pak zajistěte v nejkritičtším bodě trvalou formu detekce netěsností, která upozorní na případnou nebezpečnou situaci.

2. Zvláštní pozornost věnujte následujícímu, abyste zajistili, že práci na elektrických součástech nedojde ke změnám na skříni zařízení, které by měly vliv na úroveň ochrany. To zahrnuje poškození kabelů, nadměrné množství zapojení, vývody neodpovídající původním specifikacím, poškození těsnění, nesprávné osazení těsnících kroužků, apod. Ujistěte se, že je zařízení bezpečně nainstalováno. Ujistěte se, že těsnění či těsnící materiály nedegradovaly tak, že by již nesloužily k ochraně před úniky hořlavých plynů či par. Náhradní součásti musí odpovídat specifikacím výrobce.

POZNÁMKA: Použití silikonového těsniva může snížit účinnost některých typů zařízení k detekci netěsností. Jiskrově bezpečné součásti není zapotřebí izolovat před jejich zpracováním.

Operavy jiskrově bezpečných součástí

Neaplikujte žádné trvalé indukční nebo kapacitní zátěže na obvod, aniž byste se ujistili, že nepřekročí přípustné napětí a proud používaného zařízení.

Jiskrově bezpečné součásti jsou jediné typy součástí, na kterých lze pracovat, zatímco jsou aktivně napájené, v přítomnosti hořlavých plynů či par. Testovací zařízení musí mít správný jmenovitý výkon. Součásti vyměňte pouze za komponenty specifikované výrobcem. Ostatní součásti mohou způsobit vznícení chladiva uniklého do ovzduší.

Kabeláž

Zkontrolujte, zda kabeláž nevykazuje známky opotřebení či koroze nebo není vystavena nadměrnému tlaku, vibracím, ostrým hranám či jiným nepříznivým vlivům prostředí. Tato kontrola by také měla brát v potaz vliv stárnutí nebo trvalých vibrací ze zdrojů, jako jsou kompresory či ventilátory.

Detekce hořlavých chladiv

Za žádných okolností nepoužívejte možné zdroje vznícení k vyhledávání nebo detekci úniků chladiva! Halogenová lampa (či jakékoliv jiné detekční zařízení využívající obnažený plamen) se nesmí používat.

Způsoby detekce netěsností

Následující způsoby detekce netěsností se považují za přijatelné pro systémy obsahující hořlavá chladiva. K detekci hořlavých chladiv používejte elektronické detektory netěsností, jejichž citlivost však nemusí být dostatečná nebo mohou vyžadovat novou kalibraci. (Detekční zařízení se kalibruje v místě bez přítomnosti chladiva.) Ujistěte se, že detektor není možným zdrojem vznícení a je vhodný pro použité chladivo. Zařízení k detekci netěsností nastavte na procento dolní meze výbušnosti chladiva, nakalibrujte na použité chladivo a potvrďte přibližné procento plynu (maximum 25 %).

Kapaliny k detekci netěsností lze použít u většiny chladiv, vyhněte se však použití mycích prostředků obsahujících chlór, jelikož může reagovat s chladivem a zkorodovat měděné potrubí. Pokud máte podezření na netěsnost, je nutné uhasit/odstranit veškerý otevřený oheň.

Pokud zjistíte únik chladiva, který vyžaduje tvrdé pájení, odčerpejte veškeré chladivo ze systému nebo jej izolujte (pomocí uzavíracích ventilů) v části systému co nejdále od netěsnosti. Systém pak pročistěte bezkyslíkatým dusíkem (OFN) jak před tvrdým pájením tak po něm.

Odstranění a vypuštění

Když otevíráte chladicí okruh za účelem oprav – nebo za jiným účelem – použijte běžné postupy. Nicméně, je důležité, abyste se z důvodu hořlavosti řídili osvědčenými postupy. Řiďte se následujícími postupy:

- Odstraňte chladivo;
- Pročistěte okruh inertním plynem;
- Vypusťte okruh;
- Opět jej pročistěte inertním plynem;
- Otevřete okruh řezem nebo pájením.

Náplň chladiva odčerpejte do správných tlakových lahví. Systém „pročistěte“ bezkyslíkatým dusíkem, čím zabezpečíte zařízení. Tento postup může být zapotřebí několikrát zopakovat. K tomuto úkolu nepoužívejte stlačený vzduch nebo kyslík. Pročištění dosáhnete narušením vakua v systému pomocí bezkyslíkatého

dusíku a jeho dalším naplněním, dokud nedosáhnete provozního tlaku, poté vše vypustíte do ovzduší a nakonec odčerpáte na vakuum. Tento postup opakujte, dokud se v systému nenachází žádné chladivo. Po použití poslední náplně bezkyslíkatého dusíku systém odvětrejte na atmosférický tlak, abyste umožnili práci se zařízením. Tento postup je naprosto nezbytný, pokud budete provádět tvrdé pájení na potrubí.

Ujistěte se, že výstup pro vakuové čerpadlo není poblíž zdrojů vznícení a je dostupné větrání.

Postupy plnění

Spolu s běžnými plnicími postupy se řiďte následujícími požadavky.

- Ujistěte se, že při použití plnicího zařízení nedojde ke kontaminaci různými chladivy. Hladice a potrubí musí být co nejkratší, aby se minimalizovalo množství chladiva v nich obsažené.
- Tlakové láhve musí stát zpříma.
- Ujistěte se, že chladicí systém uzemněn, než začnete systém plnit chladivem.
- Po dokončení plnění systém označte (pokud již není označen).
- Dbejte maximální opatrnosti, abyste chladicí systém nepřefnili.

Před opětovným naplněním systému proveďte jeho tlakovou zkoušku pomocí bezkyslíkatého dusíku. Po dokončení plnění a před uvedením do provozu systém otestujte na netěsnosti. Před opuštěním pracoviště proveďte následný test na netěsnosti.

Vyřazení zařízení

Před provedením tohoto postupu je nutné, aby byl technik zcela obeznámen se zařízením a všemi jeho podrobnostmi. Je doporučeným zvykem bezpečně odčerpat veškeré chladivo. Před provedením úkolu odeberte vzorky oleje a chladiva, bude-li se vyžadovat jejich analýza za účelem opětovného použití odčerpaného chladiva. Před započatím úkolu je nutné, abyste měli k dispozici elektrický proud.

1. Seznamte se se zařízením a jeho chodem.
2. Systém elektricky odizolujte.
3. Před započatím postupu se ujistěte, že:
 - Máte k dispozici vybavení pro mechanickou manipulaci s tlakovými láhvemi s chladivem, je-li zapotřebí;
 - Máte k dispozici a správně používáte veškeré osobní ochranné pomůcky;
 - Na postup odčerpání bude po celou dobu dohlížet kompetentní osoba;
 - Vybavení k odčerpání a tlakové láhve odpovídají příslušným standardům.
4. Odčerpajte chladicí systém, je-li to možné.
5. Pokud nelze dosáhnout vakua, vytvořte potrubní systém, který umožní odstranění chladiva z různých částí systému.
6. Ujistěte se, že je před odčerpáním nachází tlaková láhev umístěná na váze.
7. Spust'te odčerpávací zařízení a obsluhujte jej v souladu s pokyny výrobce.
8. Tlakové láhve nepřepřlujte. (ne více než na 80 % objemu kapalné náplně).
9. Nepřekračujte maximální provozní tlak tlakové láhve, byť i jen krátkodobě.
10. Když jsou tlakové láhve správně naplněné a postup je dokončen, ujistěte se, že jsou láhve a vybavení co nejdříve odstraněny z pracoviště a všechny izolační ventily na zařízení zavřené.
11. Odčerpané chladivo by se nemělo plnit do jiného chladicího systému, pokud nebylo vyčištěno a zkontrolováno.

Označení štítky

Zařízení označte štítkem o jeho vyřazení z provozu, a že došlo k odčerpání chladiva. Štítek opatřete datem a podpisem. Ujistěte se, že jsou na zařízení štítky udávající skutečnost, že zařízení obsahuje hořlavé chladivo.

Odčerpání

Při odstraňování chladiva ze systému, během servisu či při vyřazování z provozu se doporučuje veškeré chladivo bezpečně odstranit.

Pře přenosu chladivo do tlakových láhví se ujistěte, že požíváte pouze vhodné odčerpávací láhve na chladivo. Ujistěte se, že máte k dispozici správný počet tlakových láhví, které pojmu celkovou náplň systému. Všechny tlakové láhve, které plánujete použít, vyhradte pro odčerpané chladivo a příslušně je označte (např. speciální tlakové láhve pro odčerpání chladiva). Tlakové láhve musí obsahovat plně funkční pojistný ventil a příslušné vypouštěcí ventily. Prázdné odčerpávací tlakové láhve vyprázdněte a, je-li to možné, před každým odčerpáváním ochladte. Odčerpávací vybavení musí být v dobrém provozním stavu, musí mít k dispozici pokyny k použití a musí být vhodné k odčerpávání hořlavých chladiv. Navíc zajistěte sadu kalibrovaných vah v dobrém provozním stavu. Zajistěte kompletní hadice s bezúnikovými spojkami v dobrém stavu. Před použitím odčerpávacího zařízení zkontrolujte, zda je v uspokojivém provozním stavu, zda bylo řádně udržováno a zda jsou všechny příslušné elektrické součásti utěsněné, aby se zabránilo vznícení v případě úniku chladiva. V případě pochyb se obraťte na výrobce.

Odčerpané chladivo vraťte jeho dodavateli ve správných odčerpávacích tlakových láhvích a připojte příslušnou zprávu o předání odpadu. Nemíchejte chladiva v odčerpávacích zařízeních a obzvláště ne v tlakových láhvích. Budete-li demontovat kompresory nebo z nich vypouštět olej, ujistěte se, že byly řádně vypuštěné na přijatelnou hladinu, aby se zajistilo, že hořlavé chladivo nezůstane zachycené

v mazivu. Před vrácením kompresoru dodavatelům proveďte postup jeho vypuštění. K urychlení tohoto postupu použijte pouze elektrický ohřev tělesa kompresoru. Po vypuštění oleje ze systému jej bezpečně vyjměte.



VAROVÁNÍ!

- Nepoužívejte jiné prostředky či postupy k urychlení procesu odmrazování nebo k čištění, než které doporučuje výrobce.
- Spotřebič by měl být skladován v místnosti bez trvalých zdrojů vznícení (např.: otevřené ohně, pracující plynový spotřebič nebo pracující elektrický ohřivač).
- Nepropichujte nebo nepalte.
- Pamatujte, že chladiva nemusí mít žádný zápach.
- Spotřebič by se měl instalovat, provozovat a skladovat v místnosti s podlahovou plochou větší než 12 m².
- Spotřebič skladujte tak, aby se zabránilo jeho mechanickému poškození, a měl by být skladován v dobře větraném prostoru, kde velikost místnosti odpovídá velikosti místnosti specifikované pro jeho provoz.
- Jakákoliv osoba, která provádí nebo se účastní prací na rozebírání chladicího okruhu, by měla být držitelem platného osvědčení od státem schválené certifikační společnosti, která uděluje osvědčení pro bezpečnou manipulaci s chladivy v souladu s obecně platnými příslušnými normami.
- Servis provádějte pouze v souladu s doporučeními výrobce zařízení. Údržbu a opravu vyžadující asistenci dalšího zkušeného pracovníka provádějte pod dohledem osoby kvalifikované pro manipulaci s hořlavými chladivy.

11. POZNÁMKY K OCHRANĚ ŽIVOTNÍHO PROSTŘEDÍ

Recyklujte materiály označené symbolem.  Obaly vyhodte do příslušných odpadních kontejnerů k recyklaci. Pomáhejte chránit životní prostředí a lidské zdraví a recyklovat elektrické a elektronické spotřebiče určené

k likvidaci. Spotřebiče označené příslušným symbolem  nelikvidujte spolu s domovním odpadem. Spotřebič odevzdejte v místním sběrném dvoře nebo kontaktujte místní úřad.

INDHOLD

1. OPLYSNINGER OM SIKKERHED	47
2. ANVISNINGER VEDR. SIKKERHED	50
3. ENHEDSBESKRIVELSE	54
4. MEDFØLGENDE TILBEHØR	54
5. INSTALLATIONSVEJLEDNING	55
6. AIRCONDITIONERS FUNKTIONER	57
7. BETJENINGSVEJLEDNING	58
8. VEDLIGEHOLDELSE OG RENGØRING	61
9. FEJLFINDING	61
10. YDERLIGERE INFORMATION	62
11. MILJØHENSYN	66

VI TÆNKER PÅ DIG

Tak for dit køb af et Electrolux-apparat. Du har valgt et produkt, som giver dig årtiers professionel erfaring og innovation på én gang. Genialt og elegant. Det er designet med dig i tankerne. Så uanset hvornår du bruger det, kan du være sikker på, at du får fantastiske resultater hver gang. Velkommen til Electrolux.

Besøg vores websted for at:



Få rådgivning, brochurer, fejlfinding, serviceinformation:
www.electrolux.com/webservice



Registrer dit produkt for bedre service:
www.registerelectrolux.com



Købe tilbehør, forbrugsvarer og originale reservedele til dit apparat:
www.electrolux.com/shop

KUNDEPLEJE OG SERVICE

Brug altid originale reservedele.

Sørg for at have følgende data tilgængelig, når du kontakter vores autoriserede servicecenter: Model, PNC, serienummer.

Du finder oplysningerne på maskinens typeskilt.

 Advarsel /Forsigtig-Sikkerhedsanvisninger.

 Generelle oplysninger og gode råd.

 Miljøoplysninger.

Ret til ændringer uden varsel forbeholdes.

1. OPLYSNINGER OM SIKKERHED

ADVARSEL!

- Apparatet kan kun bruges af børn fra 8 år og opefter samt af personer med nedsat fysisk, sensorisk eller psykisk funktionsevne, eller som mangler den nødvendige erfaring eller viden, hvis de er under opsyn eller er blevet instrueret i at bruge apparatet på en sikker måde samt forstår de medfølgende farer.
- Børn må ikke lege med apparatet.
- Hvis netledningen er beskadiget, skal den af sikkerhedsgrunde udskiftes af producenten, dennes serviceværksted eller en tekniker med tilsvarende kvalifikationer.

Denne vejledning indeholder oplysninger om korrekt brug af dit nye klimaanlæg. Læs vejledningen grundigt, før du bruger produktet. Vejledningen bør opbevares et sikkert sted til senere reference.

PAS PÅ!

- Kontakt en autoriseret servicetekniker for reparation eller vedligeholdelse af enheden.
- Kontakt en montør til montering af denne enhed.
- Klimaanlægget er ikke beregnet til at blive betjent af mindre børn eller funktionshæmmede uden opsyn.
- Mindre børn skal holdes under opsyn for at sikre, at de ikke leger med klimaanlægget.
- Der findes lokale bestemmelser vedrørende maksimalt tilladte støjniveauer for klimaanlæg.
- Hvis netledningen skal udskiftes, må udskiftningen kun udføres af autoriserede fagfolk.
- Monteringsarbejdet skal udføres iht. Stærkstrømsreglementets bestemmelser og må kun udføres af autoriserede fagfolk (hvis dette er relevant). Forkert tilslutning kan føre til overophedning og brand.
- Pas på, at fingrene ikke bliver fanget af blæseren, når de vandrette spjæld justeres.

1.1 Vigtige bemærkninger

1. Enheden må ikke benyttes uden luftfilteret.
2. Enheden må ikke benyttes i nærheden af varmekilder eller åben ild.
3. Enheden må ikke udsættes for direkte sollys.
4. Enheden skal altid opbevares eller flyttes i opretstående position.
5. Dæk ikke apparatet til, mens det anvendes, eller straks efter brug.
6. Sørg altid for når vandpumpens afløbsslange er monteret, at slangen fører til et effektivt afløbssted.
7. Tøm altid enheden for kondensvand, før den stilles til opbevaring.

1.2 Ting at huske ved brug af klimaanlægget



PAS PÅ!

Advarsler for brug

- Ingen dele af dette produkt må ændres.
- Stik aldrig genstande ind i nogen del af enheden.
- Kontrollér, at den anvendte strømforsyning har korrekt spænding. Apparatet må kun tilsluttes et lysnet med 220-240 V, 50 Hz, 10 A. Brug af en strømforsyning med forkert spænding kan medføre beskadigelse af enheden og risiko for brand.
- Brug altid et relæ eller en sikring med korrekt spændingsangivelse. Du må under ingen omstændigheder bruge, ledninger, stifter eller andre genstande i stedet for en korrekt sikring.
- Ved eventuel unormal drift af klimaanlægget (f.eks. brændt lugt), skal det straks slukkes, og strømforsyningen afbrydes.



PAS PÅ!

Advarsel vedrørende netledningen

- Dette netstik må kun indsættes i en korrekt stikkontakt. Det må ikke bruges sammen med forlængerledninger af nogen art.
- Indsæt netstikket korrekt i stikkontakten, og kontrollér, at det ikke sidder løst.

- Du må ikke trække i eller ændre netledningen eller nedsænke den i vand. Træk og forkert behandling af netledningen kan resultere i beskadigelse af enheden og elektrisk stød.
- Hvis netledningen beskadiges, skal den udskiftes af producenten, dennes serviceleverandør eller en montør med tilsvarende kvalifikationer for at forebygge, at nogen udsættes for fare. Netledningen må kun udskiftes med den ledning, som producenten har angivet.
- Apparatet skal tilsluttes jord. Apparatet er udstyret med en netledning med jord. Stikket skal indsættes i en stikkontakt, der er korrekt monteret og jordet.

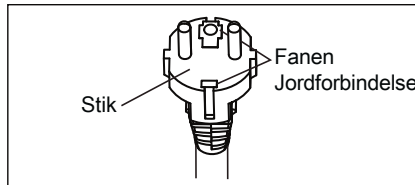

- Dette apparat er udstyret med et kabel, der har en jordet ledning tilsluttet til et jordet ben. Stikket skal indsættes i en stikkontakt, der er korrekt monteret og jordet. Det firkantede ben må under ingen omstændigheder skæres af eller fjernes fra stikket.

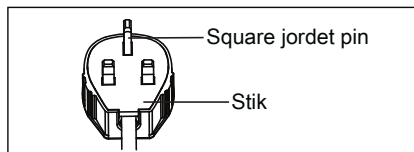

(kun for
Storbritannien)

1.3 Advarsler om brug

- Sørg for at slukke for enheden og tage stikket ud af stikkontakten, før der udføres vedligeholdelse eller rengøring.
- Sprøjt eller hæld ikke vand direkte på enheden. Vand kan give elektrisk stød eller skade udstyret.
- Klimaanlægget skal tømmes for vand, før det flyttes (se side 14). Hvis der er vand i tanken, kan det løbe ud, når anlægget flyttes.

- For at sikre korrekt tømning må afløbsslangen ikke være bøjet og må ikke være hævet under affugtningsstilstand. Ellers kan der løbe vand ud i rummet.
- Temperaturen rundt om afløbsslangen må ikke være under frysepunktet under brug. Afløbsvandet kan fryse i slangen, hvilket medfører, at vandet i enheden løber ud i rummet.
- Luftudblæsningen må ikke blokeres. Kølefunktionen kan blive reduceret eller afbrudt helt.
- Installér en fejlstrømsafbryder (RCD) for at beskytte mod elektrisk stød i overensstemmelse med britisk standard og regler for ledningsføring.
- Udsættelse for direkte luftstrøm i længere tid kan være skadeligt for helbredet. Undgå at udsætte beboere, husdyr eller planter for direkte luftstrøm i længere tid ad gangen.
- Klima anlægget må ikke bruges til ikke-specificerede anvendelsesformål (f.eks. til sikring af præcisionsudstyr, madvarer, husdyr, planter og kunstgenstande). Dette kan skade disse ting.

2. ANVISNINGER VEDR. SIKKERHED

2.1 Driftsbemærkninger

- Lad kompressoren stå i 3 minutter, før den starter kølingen igen. Hvis du slukker for klima anlægget og tænder for det med det samme igen, går der tre minutter, før kompressoren starter kølingen. En elektronisk enhed i enheden sørger for, at kompressoren forbliver slukket i tre minutter af sikkerhedshensyn.
- I tilfælde af strømsvigt under brug ventes 3 minutter før genstart af enheden. Genstart derefter klima anlægget Hvis du genstarter klima anlægget inden for tre minutter, vil en beskyttelsesenhed i enheden muligvis medføre, at kompressoren slukkes. Beskyttelsesenheden forhindrer, at klima anlægget køler i ca. 5 minutter. Eventuelle tidligere indstillinger annulleres, og enheden vender tilbage til de oprindelige indstillinger.
- Drift ved lav temperatur: Fryser enheden til? Der kan opstå frysning, hvis enheden anvendes tæt på 18 °C under forhold ved lav omgivelsestemperatur, især om natten. Under disse forhold kan et yderligere temperaturfald medføre, at enheden fryser. Ved at indstille enheden til en højere temperatur, undgås det, at den fryser.
- Affugtningsstilstanden øger rumtemperaturen. The unit generates heat during dehumidification mode and the room temperature will rise. Der blæses varm luft ud af luftudblæsningen, men dette er normalt og er ikke tegn på et problem med enheden.
- Klima anlægget blæser den varme luft, der genereres af enheden, ud af rummet via en udblæsning, når den er i afkølingstilstand. In the mean time, the same amount of air will enter the room from outside through any openings of the room.

- Brug ikke redskaber til at fremskynde optøningen, medmindre de er anbefalet af producenten.
- Udstyret skal opbevares et sted uden løbende driftsrelaterede antændelseskilder (eksempelvis: åben ild, anvendt gasudstyr eller elvarmer)
- Undgå stansning eller brænding.
- Udstyret skal installeres, betjenes og opbevares i et rum med et gulv, der er større end 12 m².
- Nationale gasbestemmelser skal overholdes.
- Ventilationsåbningerne må ikke blokeres.
- Apparatet skal opbevares på et sted med god udluftning og et lokale på maksimalt 12 m².
- Enhver, som arbejder med eller åbner kølemiddelkredsløbet, skal have gyldigt certifikat fra et branchegodkendt organ, med autorisation til sikker håndtering af kølemiddel ifølge specifikationer, der er anerkendte for branchen.
- Service skal kun udføres ifølge udstyrsproducentens vejledning. Vedligeholdelse og reparation kræver assistance fra fagfolk uddannet i brugen af brandbart kølemiddel.
- Produktet indeholder lithium/møntcellebatteri. Hvis du kommer til at slugte et brugt lithium/møntcellebatteri eller får det ind i kroppen, kan det forårsage indre forbrænding og føre til dødsfald i løbet af blot 2 timer. Hold altid batterirummet lukket. Hvis batterirummet ikke lukker til, så brug ikke produktet mere, tag batterierne ud og hold det væk fra børn. Hvis du tror der er risiko for, at batterier er blevet slugt eller er kommet ind i kroppen, så søg straks læge.

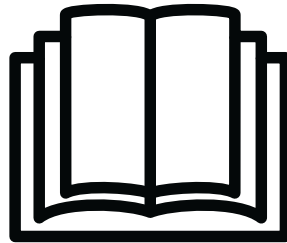

Følgende anvisninger skal følges for at undgå personskade på brugeren eller andre personer eller materiel skade. Forkert betjening som skyldes, at anvisningerne ikke følges, kan medføre personskade eller materiel skade. Alvorligheden er klassificeret af følgende indikationer:



ADVARSEL!

Symbolet viser muligheden for dødsfald eller alvorlig personskade.



PAS PÅ!

Dette symbol angiver risiko for personskade eller materiel skade.

Betydningen af symboler, der anvendes i denne vejledning, er vist nedenfor:



Dette symbol angiver aldrig at gøre dette.



Dette symbol angiver, at dette altid skal gøres.

2.2 Advarsel under brug



ADVARSEL!

Advarsel under brug

Advarsel	Betydning
Sæt stikket korrekt i stikkontakten	Ellers kan det medføre elektrisk stød eller brand pga. for høj varmedannelse
Enheden må ikke tændes eller slukkes ved at sætte stikket i eller tage det ud	Det kan medføre elektrisk stød eller brand pga. varmedannelse
Brug ikke en beskadiget eller ikke-specificeret netledning	Det kan medføre elektrisk stød eller brand. Hvis netledningen er beskadiget, skal den udskiftes af producenten, et autoriseret servicecenter eller en montør med tilsvarende kvalifikationer for at forebygge, at nogen udsættes for fare
Du må ikke ændre længden af netledningen eller bruge den i stikkontakten samtidigt med andre apparater	Det kan medføre elektrisk stød eller brand pga. varmedannelse
Betjen ikke apparatet med våde hænder eller i et fugtigt miljø	Fare for elektrisk stød
Undgå at udsætte personer i rummet for direkte luftstrøm	Det er sundhedsskadeligt
Sørg altid for korrekt jording	Ukorrekt jordforbindelse kan medføre elektrisk stød
Undgå, at der løber vand ind i de elektriske dele	Det kan medføre funktionsfejl eller elektrisk stød
Sørg altid for, at der er monteret en el-tavle og en særskilt strømkreds	Ukorrekt montering kan medføre brand og elektrisk stød
Kobl enheden fra, hvis der kommer underlige lyde, lugte eller røg fra den	Det kan medføre brand og elektrisk stød
Undgå at bruge stikkontakten, hvis den er løs eller beskadiget	Det kan medføre brand og elektrisk stød
Enheden må ikke åbnes under drift	Det kan medføre brand og elektrisk stød
Hold skydevåben på afstand	Det kan forårsage brand
Netledningen må ikke bruges i nærheden af varmeapparater	Det kan medføre brand og elektrisk stød
Nedledningen må ikke bruges i nærheden af brændbar gas eller brændbare væsker, f.eks. benzin, benzen, fortynder osv.	Det kan medføre eksplosion eller brand
Udluft lokalet godt, før du bruger klimaanlægget, i tilfælde af en gaslækage fra et andet apparat	Det kan medføre eksplosion, brand og forbrændinger
Enheden må ikke skilles ad eller ændres	Det kan medføre fejlfunktion og elektrisk stød

**PAS PÅ!**

Forsigtig	Betydning
Rør ikke ved enhedens metaldele, når luftfilteret skal tages ud	Risiko for personskade
Rengør ikke klimaanlægget med vand	Der kan komme vand i enheden, der nedbryder isoleringen. Det kan føre til elektrisk stød
Udluft lokalet godt, når enheden bruges sammen med brændeovn og lignende	Der kan blive iltmangel i lokalet
Når enheden skal renses: Sluk for den, og sluk på husets el-tavle	Rens ikke enheden, når den er under spænding. Det kan medføre brand og elektrisk stød, med fare for personskade
Anbring ikke husdyr eller planter, hvor de udsættes for direkte luftstrøm	Dette kan skade dyret eller planten
Må ikke anvendes til særlige formål	Klimaanlægget må ikke benyttes til præcisionsudstyr, madvarer, kæledyr, planter og kunstgenstande. Det kan medføre kvalitetsforringelse, osv
Sluk for enheden, og luk vinduet i tilfælde af kraftig storm eller	Hvis enheden benyttes med åbent vindue, kan det give vandskader i lokalet, på
Tag fat i selve stikket når det tages ud	Fare for elektrisk stød og skade på enheden
Sluk på afbryderen til lysnettet, når enheden ikke skal bruges i længere tid	Risiko for brand eller at enheden svigter
Anbring ikke genstande omkring luftindtag eller i aftræk	Risiko for brand eller at enheden svigter
Sørg altid for, at filtrene sidder fast. Rengør luftfiltre hver anden uge	Brug uden filtre kan føre til, at enheden svigter
Brug ikke skrappe rengøringsmidler som voks eller fortynder	Kabinettets udseende kan blive forringet på grund af farveændring eller skrammer
Stil ikke noget tungt på netkablet, og sørg for, at kablet ikke kommer i klemme	Ellers er der fare for brand eller elektrisk stød
Drik ikke vand tømt fra airconditioner	Det indeholder forurenende stoffer og er sundhedsskadeligt
Vær forsigtig ved udpakning og montering	Skarpe kanter kan medføre personskade
Hvis der kommer vand i enheden: Sluk for enheden på stikkontakten, og sluk på el-tavlen. Afbryd forsyningen ved at tage stikket ud af kontakten, og kontakt en autoriseret servicetekniker	Fare for elektrisk stød og skade på enheden

3. ENHEDSBESKRIVELSE

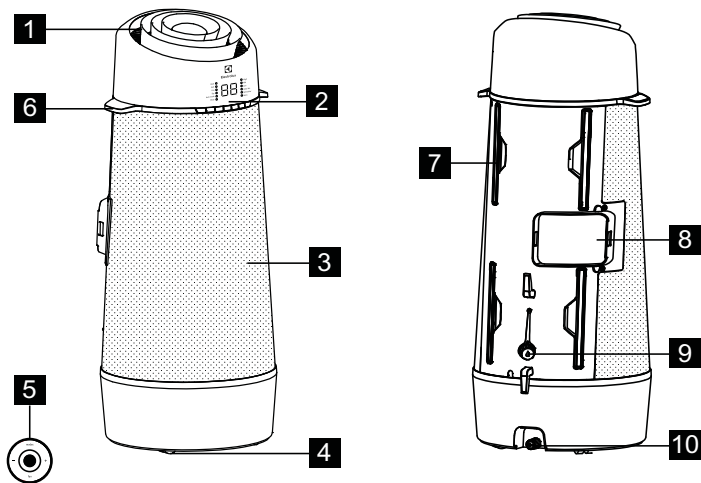

Fig. 1

- 1 Luftudledning
- 2 Betjeningspanel
- 3 Luftindtag
- 4 Styrehjul
- 5 Fjernbetjening

- 6 Bærehåndtag (begge sider)
- 7 Filter
- 8 Udluftning
- 9 Afløb
- 10 Nederste afløbsudgang

4. MEDFØLGENDE TILBEHØR

DELE	NAVN PÅ DELE:	MÆNGDE:
1	 Udblæsningsslange	1 stk.
2	 Vinduesskydesæt	1 stk.
3	 Forlængerarm	1 stk.
4	 Afløbsslange- og adapter	1 stk.
5	 3/8"-skruer	2 stk.
6	 Pyntefolie	1 stk.
7	 Fastgørelsesrem	1 set
8	 Fjernbetjening	1 stk.

Fig. 2

- Kontrollér, at alt tilbehør er inkluderet i pakken, og se monteringsvejledningen for at få oplysninger om anvendelsen.

5. INSTALLATIONSVEJLEDNING

5.1 Exhausting hot air

I AFKØLINGS-tilstand skal apparatet anbringes tæt på et vindue eller en åbning, så den varme udblæsningsluft kan ledes udenfor. Placer først enheden på et jævnt underlag og sørg for at der er mindst 30 cm afstand hele vejen rundt og at den er i nærheden af en strømkilde med et enkelt kredsløb.

1. Forlæng hver side af slangen (Fig. 3).

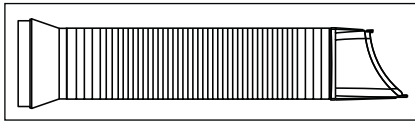

Fig. 3

2. Før adapter A ind i hullet i enheden som vist på fig. 4.

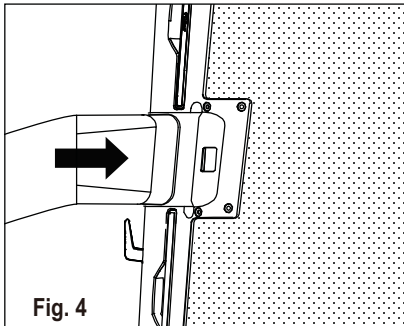

Fig. 4

3. Installer vindueskit på vinduet og før adapter B ind i vinduets kit og pakning. (fig. 5 & 6)

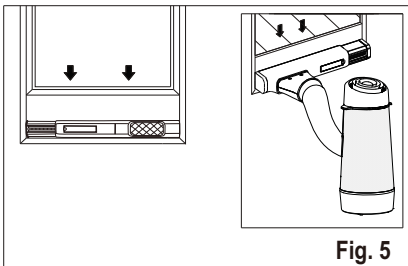

Fig. 5

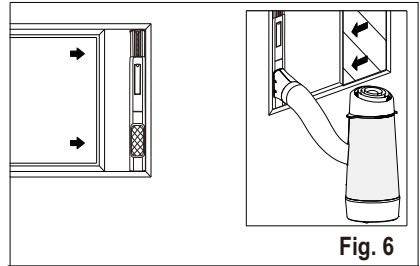

Fig. 6

- i** Vinduesskydesæt
Minimum: 56 cm
Maximum: 112 cm
- i** Se under "5.2 Installation i vindue" om anvendelse af vindueskit.
- i** Slangen kan forlænges fra sin oprindelige længde på 38 cm og op til 150 cm, men det er bedst at holde længden så kort som mulig. Sørg desuden for, at slangen ikke bøjes kraftigt eller hænger i en bue. (fig. 7)

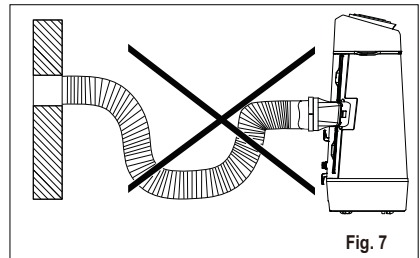

Fig. 7

5.2 Installation i vindue

1. Åbn vinduesrammen, og anbring vinduesglidesættet på vindueskarmen. (fig. 9)

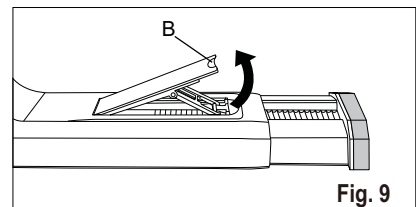

Fig. 9

B: Låsehåndtag

2. Sæt vinduesglidersættet på vinduet. Justér længden af vinduesskydesættet efter vinduets højde (fig. 10).

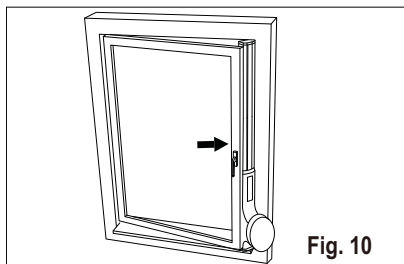

Fig. 10

- i** Teleskoparmen kan trækkes ud, hvis vinduet er for højt. Tag først teleskoparmen helt ud (fig. 11 A). Juster de 3 kroge på forlængerarmen (sælges separat) i de 3 huller på enden og før de 3 kroge gennem hullerne, tryk ned på forlængerarmen for at låse (fig. 11 B). Glid den samlede teleskoparm tilbage i vindueskittet (fig. 11 C).

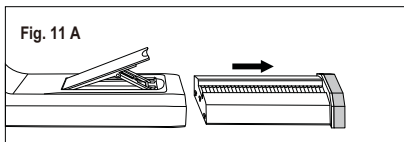

Fig. 11 A

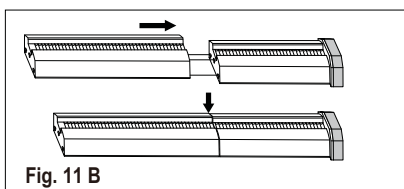

Fig. 11 B

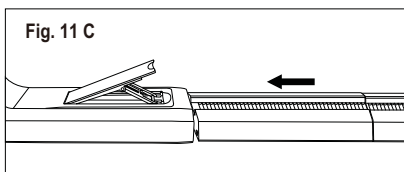

Fig. 11 C

3. Tryk tilbage på låsehåndtaget og monter længden af vinduesglidersættet, luk vinduet og pres vindueskittet mellem vindue og vinduesrammen for at fastgøre vindueskittet, træk beskyttelsesfolien af bagsiden og monter på vinduesrammen, spænd remmen (fig. 12).

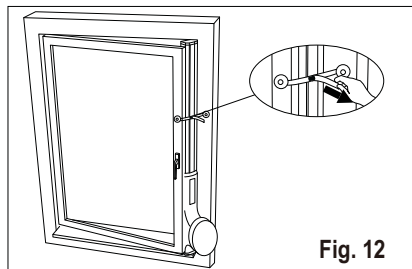

Fig. 12

4. Skær pyntefolien af i passende længde og sæt på forlængerarme (fig. 13).

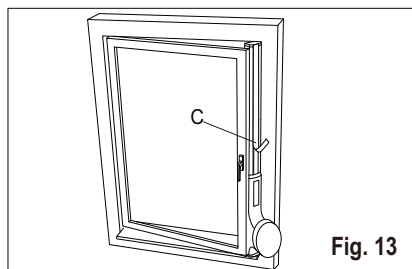
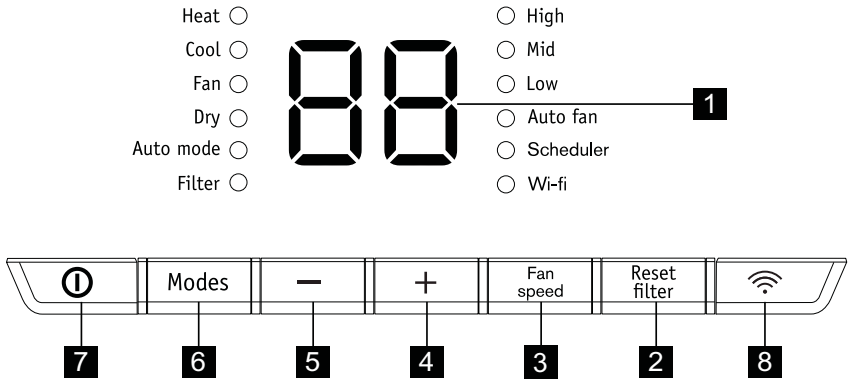

Fig. 13

C: Pyntefolie

6. AIRCONDITIONERS FUNKTIONER

6.1 BETJENINGSPANEL



- | | |
|---|--|
| 1 Viser temperatur | 5 Sænk temperatur |
| 2 Filtrernulstillingsknap (holdes inde i 3 sekunder) | 6 Sets-funktion |
| 3 Vælger blæserhastighed | 7 Tænder og slukker for enheden |
| 4 Øg temperatur | 8 wifi-knap |

6.2 Fjernbetjening

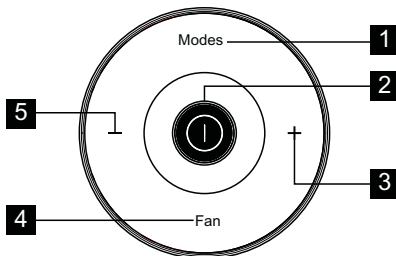

- 1** Tryk for at vælge funktion
- 2** Tryk for at tænde eller slukke enheden
- 3** Tryk for at vælge højere temperatur
- 4** Tryk for at vælge blæserhastighed
- 5** Tryk for at vælge lavere temperatur

i Åbn bagcover og fjern beskyttelsesfolie for at aktivere fjernstyring ved første anvendelse.

Sådan udskiftes batteriet

1. Vend fjernbetjeningen. I bunden af fjernbetjeningen er der et hul.

2. Brug en mønt eller andet til at dreje modsat urets retning for at åbne det. (fig. 20 & 21)

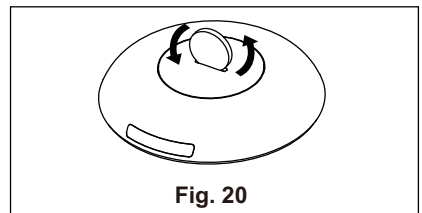

Fig. 20

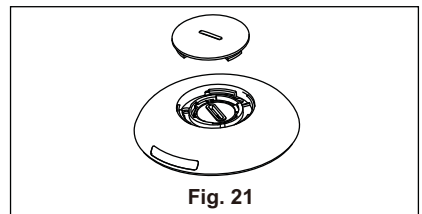
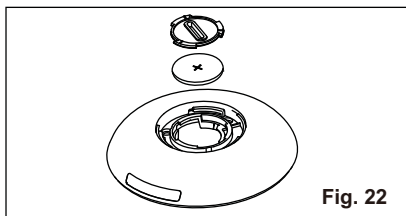

Fig. 21

3. Brug samme måde til at beskytte coveret indeni og tage batteriet ud. (Fig. 22)



4. Udskift batteriet og sæt inder-cover og bagcover på igen.

Batteritype: RG15D/E-ELL
(oplyst spænding: 3VDC)



ADVARSEL!

Brug batteriet korrekt

1. Risiko for kemisk forbrænding.
Opbevar vaskemidler utilgængeligt for børn.
2. Sørg for batterierne isættes korrekt.

3. Brug ikke andre batterier end den specificerede type.
4. Brug ikke gamle og nye batterier sammen.
5. Batterier må ikke smides ind i åben ild. Batterier kan eksplodere eller lække.
6. De skal bortskaffes på korrekt vis og holdes på afstand af børn og selv brugte batterier kan forårsage personskade.
7. Undgå skade ved at fjerne batterier, der ikke bruges i længere tid.
8. Enheden opfylder kapitel 15 i FCC Rules. Betjening skal opfylde følgende to krav: (1) Enheden må ikke være kilde til skadelig interferens og (2) enheden skal virke på trods af interferens, som kan forårsage uønsket betjening.

7. BETJENINGSVEJLEDNING



En del af følgende vejledning gælder kun brug af kontrolpanelet.

7.1 Brug af kontrolpanel

Varmefunktion (visse modeller)

I denne tilstand SKAL udblæsningsslangen bruges.

1. Tryk på "Modes" til "Heat" lyser.
2. Tryk "-" & "+" for at vælge den ønskede indstilling.
3. Tryk på knappen "fan speed" for at vælge den ønskede blæserhastighed.
4. Tilsluttet afløbslange. Se afsnittet 7.3 Aftapning.

Kølefunktion

I denne tilstand SKAL udblæsningsslangen bruges.

1. Tryk på knappen "Modes", indtil indikatoren "Cool" lyser.
2. Tryk "-" & "+" for at vælge den ønskede indstilling.
3. Tryk på knappen "Fan speed" for at vælge den ønskede blæserhastighed.



Det er ikke nødvendigt at bruge afløbsslange i kølefunktion.

Blæserfunktion

I denne tilstand skal der ikke bruges udblæsningsslange eller afløbsslange.

1. Tryk på "Modes" til "Fan" lyser.
2. Tryk på knappen "Fan speed" for at vælge den ønskede blæserhastighed.
3. Blæseren kører ved den valgte hastighed, og displayet viser rumtemperaturen.

Tørring

I denne tilstand behøver du ikke at bruge udblæsningsslangen, MEN det opsamlede vand skal ledes ud. Se afsnittet 7.3 Aftapning.

1. Tryk på "Modes" til "Dry" lyser.
2. Blæseren kører ved lav hastighed, og displayet viser rumtemperaturen.
3. Hold døre og vinduer lukkede for at opnå den bedste virkning.
4. Tilsluttet afløbslange. Se afsnittet Aftapning.

Auto-tilstand

Sørg altid for, at udblæsningsslangen er monteret i denne tilstand.

Når klimaanlægget indstilles til tilstanden AUTO, vælges automatisk afkøling, opvarmning (ikke tilgængelig for modeller kun med køling) eller blæser alene, afhængigt af den valgte temperatur og rumtemperaturen. Klimaanlægget styrer automatisk rumtemperaturen tæt på den temperatur, du har indstillet.

I tilstanden AUTO kan der ikke vælges blæserhastighed.

1. Tryk på knappen "Modes", indtil indikatoren "Auto mode" lyser. Når "Auto mode" er valgt, kører enheden automatisk ifølge faktisk lokaletemperatur.

Kontroller filterfunktion

1. Rengøring af filteret.
2. Tryk og hold knappen "filter" inde i 3 sekunder for at slukker filterindikatoren.

Indstil blæserhastighed

Du kan vælg ønsket blæserhastighed ved at trykke på knappen "Fan speed". Blæserhastigheden ændres i følgende rækkefølge: "Auto Fan", "High", "Mid", "Low".



Efter valg af blæserhastighed "Auto Fan", "High", "Mid" eller "Low" lyser den tilhørende blæserhastighed. I tilstanden Auto og Dry kan der ikke vælges blæserhastighed.

DEAKTIVERE WIFI-MODUL:

Wifi-modulet kan deaktiveres ved at holde knappen "Connect button" og "-" inde i 3 sekunder. Tryk på tilslut-knappen igen for at aktivere wifi-modulet. Det tager ca. 10 sekunder for modulet at starte igen.

7.2 Fejlkode

Hvis "A5" vises i displayet, er der fejl i rumtemperaturføleren. Kontakt dit autoriserede servicecenter.



Hvis "E5" vises i displayet, er der fejl i fordampertemperaturføleren. Kontakt dit autoriserede servicecenter.



Hvis "E4" vises i displayet, er der kommunikationsfejl i displaypanelet. Kontakt dit autoriserede servicecenter.



Hvis "P1" vises i displayet, er bundbakken fuld. Flyt forsigtigt enheden til et aftapningssted, fjern afløbsproppen i bunden, og lad vandet løbe ud. Genstart enheden, indtil "P1"-symbolet forsvinder. Kontakt service, hvis fejlen fortsat vises.



Hvis "E7" vises i displayet, er der kommunikationsfejl i displaypanelet. Kontakt autoriseret Electrolux Service Center.



7.3 Afløb

I varme- og tørrefunktionen skal du tilslutte afløbsslangen til udløbet bag på enheden for at tømme kondens. Ellers virker den måske ikke korrekt og vil vise beskeden "P1".

- A. Udtømmes i et afløb, der er lavere end enheden.
B. Enheden har en pumpe til at tømme kondens.

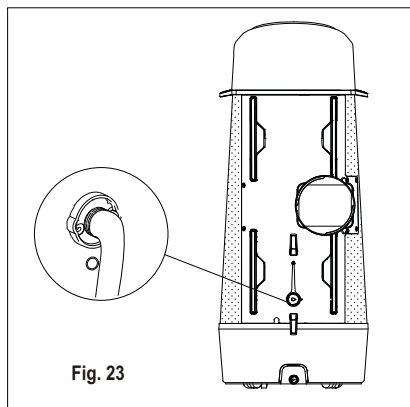

Fig. 23

Efter behov kan du forlænge afløbsslangen ved at sætte en adapter på enden og bruge en 8-9 mm forlængerslange. (fig. 24)

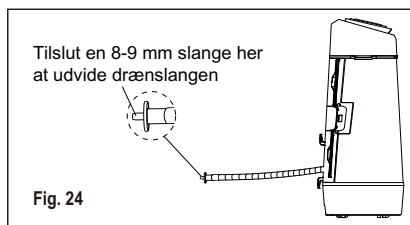

Fig. 24

I kølefunktion udskiftes gummistopper til slangekobling for optimal ydeevne.

7.4 Tips til betjening

Nu, hvor du er bekendt med betjeningen, er der flere funktioner, som du bør kende.

- Afkølingsfunktionen har en automatisk 3 minutters udskudt start, hvis der slukkes og tændes hurtigt for enheden. Dette forhindrer overophedning af kompressoren, eller at relæet på el-tavlen slår fra. Blæseren kører fortsat i dette tidsrum.
- Temperaturen kan indstilles mellem 16 °C og 32 °C.
- Displayet kan vise temperaturen i grader Fahrenheit eller grader Celsius. Du kan skifte fra den ene måleenhed til den anden ved at trykke på og holde temperaturknapperne Op (+) og Ned (-) nede samtidigt i 3 sekunder.
- Der er 2 sekunders forsinkelse, før kompressoren lukker ved valg af blæser. Det er for at sikre, at der kan rulles videre til næste funktion.
- Efter en strømafbrydelse husker enheden den seneste indstilling og vender tilbage til denne, når strømmen kommer igen.
- Driftstemperatur for denne funktion er 16 °C to 35 °C.
- Under normal betjening viser enheden rumtemperaturen, men når den er over 37 °C, vises "HI".
- Efter 60 sekunders inaktivitet slukkes display og indikator. Tryk på en knap på kontrolpanelet eller fjernbetjeningen og displayet fortsætter.

8. VEDLIGEHOVELSE OG RENGØRING

Rengør klimaanlægget regelmæssigt for at holde det i god stand.

8.1 Rengøring af luftfilter

Sørg for, at koble enheden fra lysnettet før rengøringen for at undgå elektrisk stød eller risiko for brand.

Beskriv opgaven her (valgfri).

1. Tag fat i filerfanen og træk 4 filtre af fra bagsiden et ad gangen.
2. Vask filteret ved hjælp af flydende opvaskemiddel og varmt vand. Skyl filteret grundigt. Ryst forsigtigt overskydende vand af filteret. Filteret kan også støvsuges i stedet for at vaske det.



Sørg for, at filteret er helt tørt, før det sættes på plads.

3. Sæt filteret på igen når det er tørt.

8.2 Rengøring af kabinettet

Sørg for, at koble klimaanlægget fra lysnettet for at undgå elektrisk stød eller risiko for brand.

Kabinettet og fronten kan tørres af med en oliefri klud eller vaskes med en klud, opløst i en opløsning af varmt vand og et mildt opvaskemiddel. Skyl grundigt og tør af.



Vær forsigtig ved rengøring af enheden.

- Brug aldrig skræppe rengøringsmidler, voks eller pudsemiddel på kabinettets forside.
- Sørg for at vride overskydende vand af kluden, før du tørrer knapperne af. Overskydende vand på eller rundt om knapperne kan beskadige klimaanlægget.

8.3 Vinteropbevaring

Hvis du planlægger at stille apparatet til opbevaring om vinteren, skal det dækkes med plastik eller anbringes i den oprindelige emballage.

9. FEJLFINDING

Gennemgå listen, inden du tilkalder service. Det kan spare dig tid og penge. Listen omfatter almindeligt forekommende hændelser, som ikke skyldes fejl i forarbejdning eller materialer på apparatet.

Klimaanlægget starter ikke.

- Stikket er ikke indsat i stikkontakten. Sæt stikket helt ind i stikkontakten.
- Sikringen er sprunget, eller relæet på el-tavlen er slået fra. Udskift sikringen med en af forsinkelsestypen, eller slå relæet til igen.
- Klimaanlægget er slået fra (OFF). Tænd for klimaanlægget (ON), og vælg den ønskede indstilling.
- P1 vises i displayet. Tøm vand af klimaanlægget som beskrevet i afsnittet 7.3 Aftapning.
- Rumtemperaturen er lavere end den indstillede temperatur (afkølingstilstand). Indstil temperaturen igen.

Luften fra enheden føles ikke tilstrækkelig kold.

- Klimaanlægget køler ikke, før rumtemperaturen stiger til over 16 °C.
- Indstil en lavere temperatur.
- Kompressoren er slået fra pga. ændring af tilstand. Vent ca. 3 minutter, og lyt efter, at kompressoren starter igen, når klimaanlægget er indstillet til afkølingstilstand.

Klimaanlægget køler, men rummet er for varmt – der dannes IKKE is på kølespolen bag fronten.

- Udendørstemperatur under 16 °C. Til afrimning vælges blæserfunktion.
- Luftfilteret er muligvis snavset. Rens filteret. Se afsnittet 8. Vedligeholdelse og rengøring. Vælg blæsertilstand for at afrime.

- Temperaturen er indstillet for lavt til køling om natten. Spolen afrimes ved at vælge blæsertilstand. Indstil derefter en højere temperatur.
- Udblæsningskanalen er ikke tilsluttet eller er blokeret. Se afsnittet 5.1. Udledning af varm luft.

Klimaanlægget køler, men rummet er for varmt - der dannes is på kølespolen bag fronten.

- Luftfilteret er snavset – luftstrømmen begrænses. Rens luftfilteret. Se afsnittet 8. Vedligeholdelse og rengøring.
- Temperaturen er indstillet for højt. Indstil en lavere temperatur.
- Luftspjældet er indstillet forkert. Justér luftspjældet for at opnå en bedre luftfordeling.
- Forsiden af enheden er blokeret af tæpper, persiener, møbler osv., hvilket reducerer luftfordelingen. Fjern blokerende genstande foran enheden.

- Døre, vinduer, spjæld osv. er åbne – der slipper kold luft ud. Luk døre, vinduer, spjæld osv.
- Der blev tændt for nylig tændt for enheden i et varmt lokale. Lad der gå mere tid, før den ophobede varme fra vægge, loft, gulv og møbler forsvinder.

Klimaanlægget tændes og slukkes ofte.

- Luftfilteret er snavset – luftstrømmen begrænses. Rens luftfilteret.
- Den udvendige temperatur er meget varm. Indstil blæserhastigheden til en højere indstilling for at lede luft igennem kølespolerne hurtigere.

Rummet er for koldt.

- Den indstillede temperatur er for lav. Indstil en højere temperatur.

10. YDERLIGERE INFORMATION

Transport af udstyret indeholdende brandbart kølemiddel

Se transportbestemmelserne.

Markering af udstyr med skiltning

Se lokale bestemmelser.

Bortskaffelse af udstyr med brandbart kølemiddel

Se nationale bestemmelser.

Opbevaring af udstyr/apparat

Opbevaring af udstyret skal ske i overensstemmelse med producentens anvisninger.

Opbevaring af emballeret udstyr (som ikke er solgt)

Lagring af emballeret (usolgt) udstyr. Emballeringsbeskyttelse skal udføres, så mekanisk skade på udstyret inden i emballagen ikke fører til lækage af påfyldt kølemiddel. Det maksimale antal stykker udstyr, der må opbevares sammen, fremgår af de lokale regler.

Information om servicearbejde

1. Kontrol af område. Før arbejde udføres med systemer indeholdende brændbart

kølemiddel, skal der foretages en sikkerhedskontrol for at sikre, at antændelsesrisikoen er minimeret. Ved reparation af kølemiddelsystemet skal følgende forholdsregler følges inden arbejde udføres på systemet.

2. Fremgangsmåde. Arbejde skal udføres under kontrollerede forhold for at minimere risikoen for brandbar gas eller damp samtidig med at arbejdet udføres.
3. Generelt arbejdsområde. Al vedligeholdelsespersonale og andre, der arbejder på det stedet, skal instrueres i arten af det udførte arbejde. Arbejde på steder med begrænset plads skal undgås. Området omkring arbejdsstedet skal afspæres. Sørg for forholdene på stedet er afsikrede ved kontrol af brandbart materiale.
4. Kontrol af kølemiddel. Området skal kontrolleres med en behørig kølemiddeldetektor før og under arbejdet, for at sikre at teknikeren er opmærksom på eventuelle brandbare stoffer. Sørg for at det anvendte lækagedetektorudstyr er egnet til brandbart kølemiddel, d.v.s. ingen gnister, tilstrækkelig forsegling eller intern sikring.

5. Tilstedeværelse af brandlukningsudstyr. Udføres der svejsning på kølemiddeludstyret eller tilhørende dele, skal der være relevant brandlukningsudstyr til rådighed. Der skal være en pulverslukker eller CO2-brandslukker ved siden af påfyldningsområdet.
6. Ingen antændelseskilder. Ingen personer, der udfører arbejde i forbindelse med kølemiddelsystem, som indebærer eksponering af rørarbejde, der indeholder eller har indeholdt brandbart kølemiddel, må anvende antændelseskilder på en måde, der indebærer risiko for brand eller eksplosion. Alle eventuelle antændelseskilder samt cigaretrykning skal holdes på behørig afstand af installationsstedet, reparationsstedet, fjernelses- og bortskaffelsesstedet, i forbindelse med hvilken et brandbart kølemiddel eventuelt kan frigøres i omgivelserne. Før der udføres noget arbejde, skal området omkring udstyret efterses for at sikre, at der ikke er risiko for brand eller antændelse. Der skal opsættes skiltning med "Rygning forbudt".
7. Udluftningsområde. Sørg for at området er åbent eller tilstrækkeligt udluftet før adgang til systemet eller svejsearbejde udføres. Der skal fortsat være vis udluftning, mens arbejdet udføres. Udluftningen skal på sikker vis sprede frigjort kølemiddel og under optimale forhold føre det udendørs.
8. Kontrol af kølemiddeludstyr. Ved udskiftning af elektriske komponenter skal de passe til formålet og opfylde specifikationerne. Producentens vedligeholdelses- og servicevejledning skal altid følges. Ved tvivl kontaktes producentens tekniske afdeling for afklaring. Følgende skal kontrolleres ved installation med brandbart kølemiddel:
- Påfyldningsstørrelse opfylder rumstørrelsen, hvor kølemiddel og tilhørende dele installeres;
 - Udluftningsudstyr og udgange virker korrekt og blokeres ikke;
 - Anvendes der indirekte kølemiddelkredsløb, skal sekundærer kredsløb kontrolleres for tilstedeværelsen af kølemiddel.
- Mærkningen af udstyr er fortsat synlig og læselig. Ulæselig mærkning og skiltning skal afhjælpes;
 - Kølemiddelrør eller -komponenter installeres et sted, hvor de forventes ikke at blive udsat for stoffer, som kan ætse komponenter, der indeholder kølemiddel, medmindre komponenterne er fremstillet af et materiale, som i sig selv kan modstå.
9. Kontrol af elektrisk udstyr. Reparation og vedligeholdelse af elektriske komponenter skal omfatte en proces for sikkerhedskontrol og eftersyn af komponenter. Findes der funktionsfejl, som kan gå ud over sikkerheden, må der ikke tilsluttes strøm til kredsløbet, før det er behørigt håndteret. Kan funktionsfejlen ikke straks rettes, men er det nødvendigt at fortsætte driften, anvendes der en relevant midlertidig løsning. Det rapporteres til udstyrsejeren, så alle parter er orienteret.
- Første sikkerhedskontrol omfatter:
- kondensatorer er tømt: det gøres på en sikker måde uden risiko for gnister
 - og uden eksponering af strømførende elektriske komponenter og ledninger ved påfyldning, genetablering eller rensning af systemet;
 - jordingen er uden afbrydelse.
- Reparation af forseglede komponenter**
1. Ved reparation af forseglede komponenter skal alle elektriske forbindelser afbrydes fra udstyret, der arbejdes på, før forseglede dæksler osv. fjernes. Det er nødvendigt med elforsyning til udstyret i forbindelse med servicearbejdet, idet der skal være en form for permanent lækageregistrering på de mest kritiske steder for at advare om potentielt farlige situationer.
2. Vær navnlig opmærksom på følgende for at sikre, at kabinettet ved arbejde på elektriske komponenter ikke ændres på en måde, hvorved beskyttelsesgraden påvirkes. Det omfatter skade på kabler, for mange tilslutninger, klemmer der ikke opfylder den originale specifikation,

pakningsskade, forkert montering af dåser, osv. Sørg for pakning eller forseglingsmaterialet ikke er ødelagt, så de ikke længere virker og kan forhindre indtrængen af brandbare stoffer. Udskiftningsdele skal overholdes producentens specifikationer.

BEMÆRK! Brugen af silikonemasse kan begrænse effektiviteten af visse typer udstyr til lækagedetektion. Selvsikrede komponenter behøver ikke være isoleret, før du arbejder med dem.

Reparation af selvsikrede komponenter

Anvend ikke permanent induktions- eller kapacitansbelastning på kredsløb uden at sikre, at det ikke overskrider den tilladte spænding og strøm, der tillades for udstyret.

Selvsikrede komponenter er kun typer, der kan arbejdes mens de er aktive og i nærheden af brandbar atmosfære. Testudstyret skal have korrekt mærkeværdi. Udskift kun komponenter med dele, der specificeres af producenten. Andre dele kan føre til antændelse af kølemiddel i atmosfæren fra lækage.

Kabelføring

Kontroller at kablerne ikke udsættes for slid, rust, for højt tryk, vibration, skarpe kanter eller anden miljøpåvirkning. Samtidig kontrolleres effekten af aldrig eller løbende vibration fra kilder såsom kompressorer eller blæsere.

Registrering af brandbart kølemiddel

Under ingen omstændigheder må potentielle antændelseskilder anvendes til søgning efter eller registrering af kølemiddellækage. Der må ikke anvendes detektorlampe (eller anden detektor med blottet flamme).

Lækageregistreringsmetoder

Følgende lækageregistreringsmetoder accepteres for systemer med brandbart kølemiddel.

Elektronisk lækagedetektorer kan anvendes til at registrere brandbart kølemiddel men deres følsomhed er muligvis ikke tilstrækkelig eller skal kalibreres igen. (Registreringsudstyr

skal kalibreres et sted uden kølemiddel.) Sørg for at detektoren ikke er en potentiel antændelseskilde og egnet til kølemiddel. Lækageregistreringsudstyr indstilles til en procentandel af LFL for kølevæsken og kalibreres for den anvendte kølevæske og den relevante procentandel af gassen (maks. 25 %) bekræftes.

Lækageregistreringsvæske er egnet til brug med de meste kølemiddel men brug af kølemiddel indeholdende klorin skal undgås, idet klorin kan reagere med kølemiddel og ætse kobberør.

Er der mistanke om lækage, fjernes eller slukkes alle blottede flammer.

Konstateres der lækage af kølemiddel, som skal loddess, fjernes alt kølemiddel fra systemet, eller det isoleres ved hjælp af lukkeventilerne, i en del af systemet uden kontakt med lækagen. Systemet renses med oxygenfri nitrogen (OFN) både før og under lodning.

Fjernelse og tømning

Ved åbning af kølemiddelkredsløbet med henblik på reparation eller andet formål skal standardfremgangsmåden følges. Bedste praksis skal dog følges på grund af antændelsesrisikoen. Følgende procedure følges:

- Tøm kølemiddel;
- Rens kredsløbet med en inert gas;
- Udfør tømning;
- Rens igen med en inert gas;
- Åbn kredsløbet med skæring eller lodning.

Kølemiddelpåfyldningen genetableres i behørig cylindre. Systemet skylles med OFN for at sikre enheden. Det kan være nødvendigt at gentage flere gange. Der må ikke anvendes trykluft eller ilt. Skylning opnås ved at bryde vakuumet i systemet ved hjælp af OFN og forsætte påfyldning, indtil driftstrykket er nået, derefter udlufte i atmosfæren og derefter ned til vakuum. Processen gentages til systemet er tørt for kølemiddel. Når det sidste OFN anvendes, udlufte systemet til det atmosfæriske tryk er nået, så arbejdet kan udføres. Det er afgørende for at udføre lodning på rør.

Sørg for vakuumpumpens udgang ikke lukkes i forhold til antændelseskilder og at der udluftning.

Påfyldningsprocedure

Udover almindelig påfyldning skal følgende krav opfyldes:

- Undgå kontaminering af forskellige kølemidler ved brug af påfyldningsudstyr. Slinger eller ledninger skal være så korte som mulige for at minimere deres indhold af kølemiddel.
- Cylinderen skal stå op.
- Sørg for kølemiddelsystemet er jordet inden påfyldning af kølemiddel på systemet.
- Mærk systemet når påfyldning er udført (hvis det ikke allerede er sket).
- Pas særligt på ikke at overfylde kølemiddelsystemet.

Før påfyldning af systemet skal det tryktestes med OFN. Systemet skal lækagetestes ved afsluttet påfyldning men inden idrifttagning. Der skal udføres en opfølgningstest, før man går fra stedet.

Idrifttagning

Før det udføres, er det vigtigt, at teknikeren kender udstyret i alle detaljer. Det er anbefalet som god praksis, at alt kølemiddel sikres. Før det udføres, skal der tages en olie- og kølemiddelprøve. Det er afgørende, at den elektriske strøm er tilgængelig, før opgaven påbegyndes.

1. Lær udstyret og dets betjening at kende.
2. Elektrisk isolering af systemet.
3. Før det udføres, sikres det at:
 - Mekanisk håndteringsudstyr forefinde efter behov til håndtering kølemiddelbeholdere;
 - Alt personligt beskyttelsesmiddel forefindes og anvendes korrekt;
 - Tømningsprocessen tilses løbende af en kompetent person;
 - Tømningsudstyr og beholdere opfylder relevante standarder.
4. Nedpumpning af kølemiddelsystem efter behov.
5. Er vakuum ikke muligt, tilvejebringes en manifold, så kølemidlet kan fjernes fra systemets forskellige dele.

6. Sørg for beholderen står på vægten, før tømningsudførelsen.
7. Start maskinen og betjen ifølge producentens anvisninger.
8. Overfyld ikke beholderne. (Maks. 80 % væskepåfyldning).
9. Det maksimale driftstryk for beholderen må ikke overskrides, heller ikke kortvarigt.
10. Når beholderne er fyldt korrekt og processen udført, skal det sikres, at beholdere og udstyr straks fjernes fra stedet og at alle isoleringsventiler på udstyret er lukkede.
11. Tømt kølemiddel må ikke fyldes på andet kølemiddelsystem, medmindre det forinden renses og kontrolleres.

Mærkning

Udstyr skal mærkes, så det fremgår at det er taget i brug og tømt for kølemiddel. Mærkningen skal dateres og underskrives. Sørg for mærker på udstyret, som angiver udstyret indeholder brandbart kølemiddel.

Tømning

Ved fjernelse af kølemiddel fra systemet i forbindelse med service eller ibrugtagning, anbefales det som god praksis at fjerne alt kølemiddel å sikker vis. Ved overførsel af kølemiddel til beholdere skal det sikres, at der kun anvendes korrekte kølemiddelbeholdere. Sørg for at have det rette antal beholdere, der passer med mængden af kølemiddel. Alle beholdere er beregnet til det fjernede kølemiddel og mærket til kølemidlet (specialbeholdere til fjernelse af kølemiddel). Beholderne skal have trykventil og tilhørende lukkeventiler, der virker. Tomme beholdere tømmes og køles eventuelt forinden. Udstyret skal virke og der skal følge vejledning med for udstyret, og det skal være egnet til overførslen af brandbart kølemiddel. Der skal forefindes en kalibreret vægt, som virker. Slinger skal forefindes, komplet med lækagesikrede afbryderkobling og i god stand. Før maskinen tages i brug, kontrolleres det, at den virker, at den er behørigt vedligeholdt og at tilhørende elektriske komponenter er forsegledede for at forhindre antændelse i tilfælde af udslip af kølemiddel. I tvivlstilfælde kontaktes producenten.

Det fjernede kølemiddel skal afleveres hos leverandøren i korrekt beholder og den tilhørende affaldsdokumentation udfyldes. Bland ikke kølemiddel i tømningenhederne og navnlig ikke i beholderne. Fjernes der kompresorer eller kompressorolie, skal de først tømmes behørigt for at sikre, at der ikke er brandbart kølemiddel sammen med smøremidlet. Tømningprocessen skal udføres før aflevering af kompressoren hos leverandøren. Der må kun anvendes elektrisk varme på selve kompressoren for at accelerere processen. Ved tømning af olie fra systemet, skal det ske på sikker vis.





ADVARSEL!

- Brug ikke redskaber til at fremskynde optøningen, medmindre de er anbefalet af producenten.

- Udstyret skal opbevares et sted uden løbende driftsrelaterede antændelseskilder (eksempelvis: åben ild, anvendt gasudstyr eller elvarmer)
- Undgå stansning eller brænding.
- Sørg for kølemiddel ikke lugter.
- Udstyret skal installeres, betjenes og opbevares i et rum med et gulv, der er større end 12 m².
- Udstyret skal opbevares i et korrekt ventileret område, hvor lokalets størrelse passer til det specifikke anvendelsesområde.
- Enhver, som arbejder med eller åbner kølemiddelkredsløbet, skal have gyldigt certifikat fra et branchegodkendt organ, med autorisation til sikker håndtering af kølemiddel ifølge specifikationer, der er anerkendte for branchen.
- Service skal kun udføres ifølge udstyrsproducentens vejledning. Vedligeholdelse og reparation kræver assistance fra fagfolk uddannet i brugen af brandbart kølemiddel.

11. MILJØHENSYN

Genbrug materialer med symbolet.  Anbring emballagematerialet i passende beholdere til genbrug. Hjælp med at beskytte miljøet og menneskelig sundhed samt at genbruge affald af elektriske og elektroniske apparater.

Bortskaf ikke apparater, der er mærket med symbolet , sammen med husholdningsaffaldet. Lever produktet tilbage til din lokale genbrugsplads eller kontakt din kommune.

SISÄLLYSLUETTELO

1. TURVALLISUUSOHJEET	69
2. TURVALLISUUSOHJEET	72
3. LAITTEEN KUVAUS	76
4. TOIMITUKSEEN SISÄLTYVÄT LISÄLAITTEET	76
5. ASENNUSOHJEET	77
6. ILMASTOINTILAITTEEN OMINAISUUDET	79
7. KÄYTTÖOHJEET	80
8. HOITO JA PUHDISTUS	83
9. VIANMÄÄRITYS	83
10. MUUT TIEDOT	84
11. YMPÄRISTÖNSUOJELU	89

AJATTELEMME SINUA

Kiitämme teitä Electrolux-laitteen hankinnasta. Olette valinneet tuotteen, joka perustuu vuosikymmenien aikana saatuun kokemukseen ja innovaatioon. Kekseliäs ja tyylikäs laite, joka on suunniteltu teitä ajatellen. Laitetta käyttäessänne voitte olla aina varma erinomaisista tuloksista. Tervetuloa Electroluxiin.

Vieraile verkkosivullamme:



Saadaksesi käyttöön liittyviä neuvoja, esitteitä, vianmääritysohjeita ja huolto-ohjeita:
www.electrolux.com/webservice



Rekisteröi tuote paremman palvelun saamiseksi:
www.registerelectrolux.com



Ostaaksesi laitteesi lisävarusteita, kulutusosia ja alkuperäisiä varaosia:
www.electrolux.com/shop

ASIAKASPALVELU JA HUOLTO

Käytä aina vain alkuperäisiä varaosia.

Pidä seuraavat tiedot saatavilla ottaessasi yhteyttä valtuutettuun huoltoliikkeeseemme.

Malli, tuotenumero, sarjanumero.

Tiedot löytyvät arvokilvestä.

 Varoitukset/huomautukset ja turvallisuusohjeet.

 Yleisohjeet ja vinkit.

 Ympäristönsuojeluohjeita.

Oikeus muutoksiin pidätetään ilman erillistä ilmoitusta.

1. TURVALLISUUSOHJEET

VAROITUS!

- Tätä laitetta saa käyttää yli 8 vuotiaat lapset ja henkilöt joiden fyysiset, aistinvaraiset tai henkiset kyvyt ovat alentuneet, tai joilla ei ole riittävää kokemusta tai tietoa, paitsi jos heidän turvallisuudestaan vastaava henkilö valvoo tai neuvoa heitä laitteen käytössä.
- Lapset eivät saa leikkiä laitteella.
- Jos virtajohto on vioittunut, se on vaaran välttämiseksi annettava valmistajan, huoltoedustajan tai pätevöityneen henkilön vaihdettavaksi.

Tämä ohjekirja sisältää uuden ilmastointilaitteenne oikeaoppisen käytön. Lue nämä ohjeet kokonaan, ennen kuin aloitat laitteen käytön. Tämä ohjekirja tulee säilyttää varmassa paikassa tulevia käyttökertoja varten.

HUOMAUTUS!

- Jos laite tarvitsee korjausta tai huoltoa, ota yhteys valtuutettuun huoltoliikkeeseen.
- Ota yhteyttä asentajaan tämän laitteen asentamiseksi.
- Pienet lapset tai rajoitteiset henkilöt eivät saa käyttää ilmastointilaitetta ilman valvontaa.
- Pieniä lapsia tulee valvoa, etteivät he leikkisi ilmastointilaitteella.
- On olemassa paikallisten viranomaisten asettamia ilmastointilaitteiden suurimpia sallittuja äänitasoja.
- Jos virtajohto on vaihdettava, vaihdon saa suorittaa vain ammattitaitoinen henkilöstö.
- Vain valtuutetut henkilöt saavat tehdä asennustyöt kansallisten kytkentästandardien mukaan (jos olemassa). Virheellinen kytkentä voi aiheuttaa ylikuumenemista ja tulipalon vaaran.
- Varo, etteivät sormesi jää puhaltimen väliin säätäessäsi vaakasuuntaisia säleikköjä.

1.1 Tärkeitä huomautuksia

1. Älä käytä laitetta ilman ilmansuodatinta.
2. Älä käytä laitetta lämpölähteen tai avotulen lähellä.
3. Älä altista laitetta suoralle auringonvalolle.
4. Säilytä ja siirrä laitetta aina pystyasennossa.
5. Älä peitä laitetta sen ollessa käytössä tai välittömästi käytön jälkeen.
6. Varmista aina kun vesipumpun tyhjennysletku on liitetty, että letku kulkee tehokkaaseen viemäriin.
7. Poista aina lauhdevesi ennen laitteen varastoimista.

1.2 Huomioitavat kohdat ilmastointilaitteen käytön aikana



HUOMAUTUS!

Käyttövaroitukset

- Älä muuta mitään tämän koneen osaa.
- Älä työnnä mitään esineitä laitteen aukkoihin.
- Varmista, että käytetyn sähköverkon jännitearvo on oikea. Käytä vain 220V - 240V, 50Hz, 10A virtalähdettä. Mikäli virtalähteen jännitearvo on virheellinen, laite voi vaurioitua ja seurauksena voi olla tulipalo.
- Käytä aina katkaisinta tai sopivan kokoista varoketta. Älä missään tapauksessa käytä johtoa, pistikkeitä tai muita esineitä sulakkeen sijaan.
- Jos ilmastointilaitteen käytössä esiintyy epätavallista toimintaa (esim. palaneen haju), sammuta se välittömästi ja irrota se virtalähteestä.



HUOMAUTUS!

Virtajohtoa koskevat varoitukset

- Virtapistoke on liitettävä sopivaan pistorasiaan. Älä käytä jatkojohtoja.
- Työnnä virtapistoke kunnolla pistorasiaan ja varmista, että se ei ole löysällä.
- Älä vedä, vaurioita tai muokkaa virtajohtoa, tai upota sitä veteen. Virtajohdosta vetäminen tai sen venyttäminen saattaa aiheuttaa laitevaurioita ja sähköiskun.

- Jos virtajohto on vahingoittunut, valmistajan tai sen huoltoedustajan tai vastaavan pätevän henkilön tulee vaihtaa se vaaran välttämiseksi. Käytä korvaavana ainoastaan valmistajan määrittelemää virtajohtoa.
- Laite on kytkettävä maadoitettuun pistorasiaan. Tässä laitteessa on maadoitusjohtimen omaava johto. Pistoke on liitettävä pistorasiaan, joka on asennettu ja maadoitettu oikein.

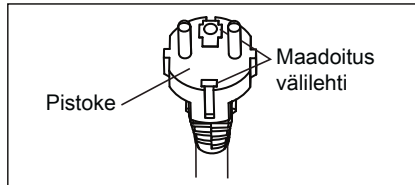

- Laite on varustettu johdolla, jossa on maadoitusjohto yhdessä maadoituspistokkeen kanssa. Pistoke on liitettävä pistorasiaan, joka on asennettu ja maadoitettu oikein. Älä katkaise tai irrota neliömaadoitustappia pistokkeesta missään tilanteessa.

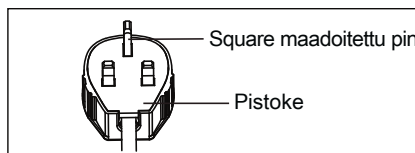

(koskee vain Iso-Britanniaa)

1.3 Käyttöön liittyvät varotoimet

- Kytke laite pois päältä ja irrota se virtalähteestä, ennen huolto- tai puhdistustöitä.
- Älä roiskuta tai kaada vettä laitteeseen. Vesi voi johtaa sähköiskuun tai laitevaurioon.
- Tyhjennys tulee suorittaa aina, kun laitetta siirretään (katso sivu 14). Jos säiliöön jää vettä, se voi roiskua siirtämisen aikana.
- Kunnan tyhjennyksen varmistamiseksi, tyhjennysletku ei saa olla mutkalla tai nostettuna kosteudenpoistotoiminnon aikana. Muutoin tyhjennetty vesi voi roiskua huoneeseen.
- Lämpötila tyhjennysletkun ympärillä ei saa olla jäätymispisteen alapuolella käytön aikana. Tyhjennetty

vesi voi jäätyä letkun sisällä, jolloin laitteessa oleva vesi vuotaa huoneeseen.

- Älä tuki poistoilmanaukkoja millään esineellä. Muutoin jäähdystysteho voi heikentyä tai laite lakata toimimasta.
- Asenna jäännösvirtalaite (ROD) sähköiskulta suojaamiseksi Iso-Britannian standardien ja johdotussääntöjen mukaan.
- Pitkäaikainen altistuminen suoralle ilmavirtaukselle voi olla vaarallista terveydelle. Älä altista henkilöitä, kotieläimiä tai kasveja suoralle ilmavirtaukselle pitkään.
- Älä käytä ilmastointilaitetta muuhun kuin sen käyttötarkoitukseen (esim. tarkkuuslaitteiden, ruoan, lemmikkien, kasvien ja taideteosten säilyttämiseen). Muutoin kyseiset kohteet voivat vahingoittua.

2. TURVALLISUUSOHJEET

2.1 Käyttöä koskevia huomautuksia

- Anna 3 minuuttia kompressorille jäähdytyksen käynnistämiseksi uudestaan. Jos kytket ilmastointilaitteen pois päältä ja käynnistät sen välittömästi, anna 3 minuuttia kompressorille jäähdytyksen käynnistämiseksi uudestaan. Laitteessa on elektroniikkalaitteita, jotka pitää kompressorin sammutettuna 3 minuuttia turvallisuussyistä.
- Jos sähkökatkos tapahtuu käytön aikana, odota 3 minuuttia ennen laitteen käynnistämistä. Käynnistä ilmastointilaitte uudelleen virran uudelleen kytketymisen jälkeen. Jos sähkökatkos kestää alle 3 minuuttia, odota vähintään 3 minuuttia ennen laitteen käynnistämistä uudestaan. Jos laite käynnistetään 3 minuutin aikana, voi laitteen suojalaite sammuttaa kompressorin. Tämä suojalaite estää jäähdytyksen noin 5 minuutin ajan. Edelliset asetukset perutaan ja laite palaa alkuasetuksiin.
- Matala lämpötilakäyttö: Jäätyykö laite? Laite voi jäätyä, jos laite on asetettu likimäärin lämpötilaan 18 °C ympäristölämpötilan ollessa alhainen, erityisesti yöllä. Näissä olosuhteissa lämpötilan laskeminen edelleen voi aiheuttaa laitteen jäähtymisen. Laitteen jäähtymisen voidaan estää asettamalla laitteeseen korkeampi lämpötila.
- Kosteudenpoistotila korottaa huonelämpötilaa. Laite tuottaa lämpöä kosteudenpoiston aikana ja huoneen lämpötilan nousee. Poistoilmanaukosta puhalletaan kuumaa ilmaa, mutta tämä on normaalia eikä kyse ole laiteviasta.
- Ilmastointilaitte puhalttaa laitteen muodostaman kuuman ilman huoneen ulkopuolelle poistoletkun kautta jäähdystystilassa. Tämän aikana, sama ilmamäärä tulee huoneeseen ulkopuolelta huoneen aukkojen kautta.
- Älä käytä muita kuin valmistajan suosittelemia sulatuksen tai puhdistamisen nopeuttamiskeinoja.
- Laitetta on säilytettävä tilassa, jossa ei ole jatkuvasti käytössä olevia sytytyslähteitä (esimerkiksi: avoliekit, kaasulaite tai sähkölämmitin).
- Ei saa puhkaista tai polttaa.
- Laite on asennettava, käytettävä ja säilytettävä huoneessa, jonka lattiala on suurempi kuin 12 metriä².
- Kansallisia kaasumääräyksiä on noudatettava.

- Älä tuki laitteen ilmanvaihtoaukkoja.
- Laitetta on säilytettävä hyvin tuuletetulla alueella, jossa huonekoko on yli 12 metriä².
- Kaikilla kylmäainepiirin töihin osallistuvilla henkilöillä tulee olla voimassa oleva sertifikaatti teollisuuden hyväksymältä arviointiviranomaiselta, joka valtuuttaa heidän pätevyytensä käsittelemään kylmäaineita turvallisesti teollisuuden tunnistamalla arviointimäärityksellä.
- Huollon saa suorittaa ainoastaan valmistajan suositusten mukaisesti.



Noudata seuraavassa esitettyjä ohjeita välttääksesi aiheuttamasta vahinkoja käyttäjälle, muille henkilöille tai omaisuudelle. Vahinkoja ja vaurioita voi sattua, mikäli näitä ohjeita ei noudateta ja laitetta käytetään virheellisesti. Vakavuus on luokiteltu seuraavilla merkeillä:



VAROITUS!

Tämä symboli viittaa vakavan loukkaantumisen tai kuolemanvaaraan.



HUOMAUTUS!

Tämä teksti viittaa mahdolliseen loukkaantumisen ja materiaalivahinkojen vaaraan.

Muun ammattihenkilöstön apua vaativa huolto ja korjaus on suoritettava henkilön, jolla on pätevyys käsitellä syttyviä kylmäaineita, valvonnassa.

- Tuote sisältää litium-nappipariston. Jos uusi tai vanha litium-nappiparisto niellään, voi se aiheuttaa sisäisiä palovammoja ja johtaa kuolemaan jopa 2 tunnissa. Kiinnitä paristolokero aina kunnolla. Jos paristolokeroa ei voida sulkea kunnolla, lopeta käyttö ja pidä se lasten ulottumattomissa. Jos epäilet, että paristo on nieltä, ota välittömästi yhteyttä lääkäriin.

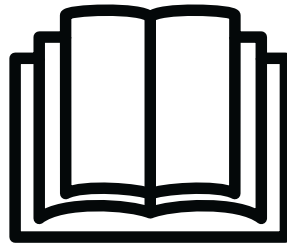

Tämän ohjekirjan symbolit on kuvattu alla:



Toimenpiteen suorittaminen on aina kiellettyä.



Tämä symboli ilmaisee, että seuraava on aina suoritettava.

2.2 Varoitukset käytön aikana



VAROITUS!

Varoitukset käytön aikana

Varoitus	Merkitys
Liitä pistoke pistorasiaan oikein	Muutoin vaarana on sähköisku tai tulipalo liiallisen lämmön tuoton vuoksi
Älä käytä tai pysäytä laitetta asettamalla tai vetämällä pistoketta	Muutoin vaarana on sähköisku tai tulipalo lämmön tuoton vuoksi
Älä vahingoita tai käytä määrittymistä poikkeavaa virtajohtoa	Muutoin seurauksena voi olla sähköisku tai tulipalo. Viallinen virtajohto on annettava valmistajan tai sen huoltopisteen tai vastaavan pätevän henkilön vaihdettavaksi vaarojen välttämiseksi
Älä muuta virtajohdon pituutta tai jaa pistorasiaa muiden laitteiden kanssa	Muutoin vaarana on sähköisku tai tulipalo lämmön tuoton vuoksi
Älä käytä laitetta märillä käsillä tai kosteassa ympäristössä	Sähköiskun vaara
Älä suuntaa ilmavirtausta henkilöihin	Olemassa on terveysvaara
Varmista aina tehokas maadoitus	Virheellinen maadoitus voi aiheuttaa sähköiskun
Älä päästä vettä sähköosiin	Seurauksena voi olla toimintahäiriö ja sähköisku
Asenna aina katkaisin ja erillinen virransyöttöpiiri	Virheellinen asennus voi aiheuttaa sähköiskun
Irrota laite sähköverkosta, jos havaitset poikkeavia ääniä, hajua tai savua	Seurauksena voi olla tulipalo ja sähköisku
Älä käytä pistoketta, jos se on löysällä tai vaurioitunut	Seurauksena voi olla tulipalo ja sähköisku
Älä avaa laitetta käytön aikana	Seurauksena voi olla tulipalo ja sähköisku
Pidä ampuma-aseet kaukana	Se voi aiheuttaa palovaaran
Älä käytä virtajohtoa lämmityslaitteiden lähellä	Seurauksena voi olla tulipalo ja sähköisku
Älä käytä virtajohtoa syttyvien kaasujen tai polttoaineiden, kuten bensiinin, bentseenin, ohennusaineen jne. lähelle	Seurauksena voi olla räjähdys tai tulipalo
Tuuleta huone ennen ilmastointilaitteen käyttöä, jos toisessa laitteessa on kaasuvuoto	Muutoin on olemassa räjähdys-, tulipalo- ja palovammavaara
Älä pura tai muuta laitetta	Seurauksena voi olla toimintahäiriö ja sähköisku

**HUOMAUTUS!**

Huomautus	Merkitys
Älä koske laitteen metalliosiin irrottaessasi ilmansuodatinta	Seurauksena voi olla vahinkoja
Älä puhdista ilmastointilaitetta vedellä	Vettä saattaa päästä laitteen sisälle ja heikentää eristettä. Seurauksena voi olla sähköisku
Tuuleta huone hyvin käyttäessäsi lämpöpumppua samanaikaisesti uunin tai muun vastaavan laitteen kanssa	Seurauksena voi olla happivajaus
Kytke laite pois toiminnasta ja katkaise virta päävirtakytkimestä, ennen kuin aloitat laitteen puhdistuksen	Älä puhdista laitetta virran ollessa kytkettynä. Seurauksena voi olla tulipalo ja sähköisku sekä henkilövahinkoja
Älä aseta huonekasveja niin lähelle laitetta, että niihin osuu suora ilmavirtaus	Muutoin siitä voi aiheutua vahinkoja kotieläimelle tai kasville
Älä käytä laitetta erikoistarkoituksiin	Älä käytä tätä ilmastointilaitetta tarkkuuslaitteiden, elintarvikkeiden, kotieläimien ja taideteoksien säilyttämiseen. Muutoin seurauksena voi olla tuotteen laadun heikkeneminen jne
Sammuta laite ja sulje ikkuna myrskyn tai rajuilman aikana	Laitteen käyttö ikkunat auki voi aiheuttaa sisätilan kosteuden lisääntymisen ja kalusteiden likoamisen
Pidä kiinni pistotulpasta irrottaessasi virtajohtoa pistorasiasta	Seurauksena voi olla sähköisku ja laitteen vaurioituminen
Jos laitetta ei käytetä pitkään aikaan, kytke virta pois päävirtakytkimestä	Seurauksena voi olla laitteen toimintahäiriö tai tulipalo
Älä aseta esteitä ilman tulo- tai poistoaukkojen eteen	Se voi aiheuttaa laitteen toimintahäiriön tai tapaturman
Kiinnitä suodattimet aina kunnolla paikalleen. Puhdista suodatin kahden viikon välein	Laitteen käyttäminen ilman suodattimia voi aiheuttaa sen vaurioitumisen
Älä käytä voimakkaita puhdistusaineita, kuten vahaa tai tinneriä - käytä pehmeää pyyhettä	Ulkomuoto voi muuttua, johtuen tuotteen värin muutoksesta tai sen pinnan naarmuuntumisesta
Älä laita painavia esineitä virtajohtoon päälle ja tarkista, ettei johto ole puristuksissa	Se voi aiheuttaa tulipalon ja sähköiskun
Älä juo ilmastointilaitteesta erittyvää vettä	Se on kontaminoitua ja se voi aiheuttaa sairauksia
Pura ja asenna laite noudattaen varovaisuutta	Terävät reunat voivat aiheuttaa vammoja
Jos vettä pääsee laitteen sisään, kytke se pois virtalähteestä ja kytke virtakytkin pois päältä. Irrota pistoke virtalähteestä ja ota yhteyttä valtuutettuun huoltoteknikkoon	Seurauksena voi olla sähköisku ja laitteen vaurioituminen

3. LAITTEEN KUVAUS

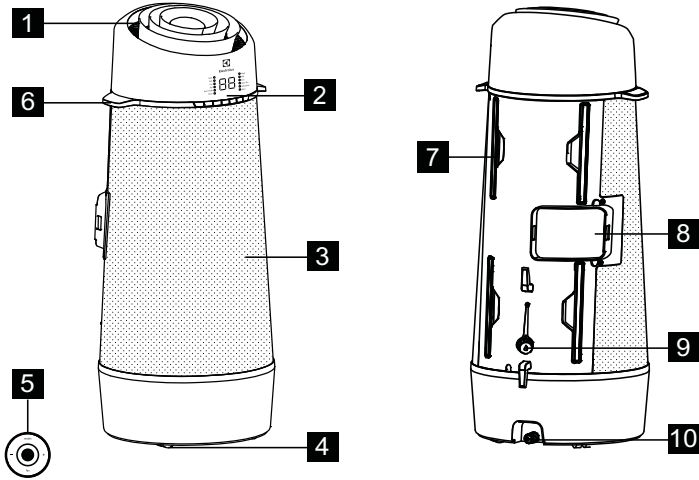

Kuva 1

- 1** Huoneilman poisto
- 2** Ohjauspaneeli
- 3** Huoneilman tulo
- 4** Kääntyvät pyörät
- 5** Kaukosäädin

- 6** Kantokahva (molemmilla puolilla)
- 7** Suodatin
- 8** Poistoilmanaukko
- 9** Tyhjennysaukko
- 10** Vesisäiliön tyhjennysaukko

4. TOIMITUKSEEN SISÄLTÄVÄT LISÄLAITTEET

OSAT	OSAN NIMI:	MÄÄRÄ:
1 	Tyhjennysletku	1 kpl
2 	Ikkunan liukusarja	1 kpl
3 	Varajatkotanko	1 kpl
4 	Tyhjennysletku ja sovitin	1 kpl
5 	3/8" ruuvi	2 kpl
6 	Koristekalvo	1 kpl
7 	Kiinnitysnauha	1 kpl
8 	Kaukosäädin	1 kpl

Kuva 2

- Tarkista, että pakkauksessa on kaikki lisävarusteet ja katso asennusohjeista neuvoja niiden käytöstä.

5. ASENNUSOHJEET

5.1 Kuuman ilman poisto

JÄÄHDYTYS-tilassa laite tulee sijoittaa ikkunan tai aukon lähelle niin, että lämmin poistoilma voidaan johtaa ulos. Sijoita laite lattialle ja varmista, että sen ympärillä on vähintään 30 cm tyhjä tila ja että se on pistorasian läheisyydessä.

1. Pidennä jompi kumpi letkun pää (Kuva 3).

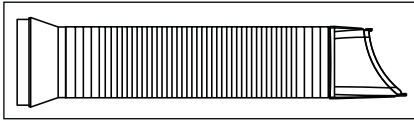

Kuva 3

2. Työnnä sovitin A laitteen vaihtoaukkoon, kuten esitetty Kuvassa 4.

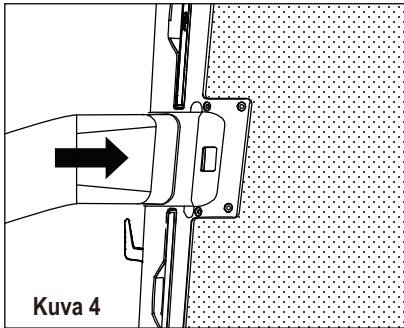

Kuva 4

3. Asenna ikkunasarja ikkunaan ja työnnä sovitin B ikkunan liukusarjaan ja tiivisteeseen. (Kuva 5 ja 6)

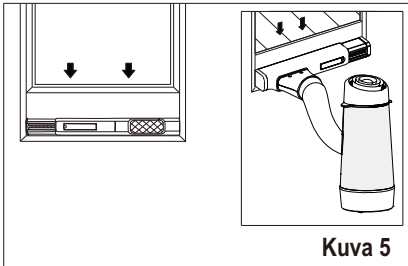

Kuva 5

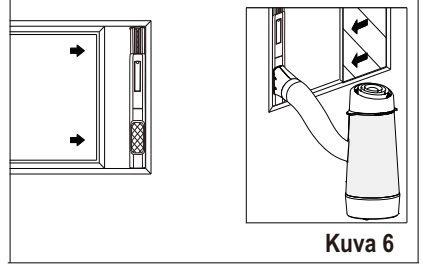

Kuva 6

- i** Ikkunan liukusarja
Minimi: 56 cm
Maksimi: 112 cm
- i** Lue lisää kohdasta "5,2 Asennus ikkunapuitteisiin" lisätietojen saamiseksi ikkunasarjan asennuksesta.
- i** Letkua voidaan pidentää alkuperäisestä 38 cm:n pituudesta jopa 150 cm:iin, mutta pituus kannattaa pitää mahdollisimman lyhyenä. Varmista myös, ettei letkussa ole jyrkkiä taittumuja tai painumia. (Kuva 7)

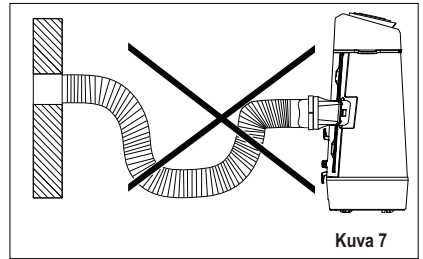

Kuva 7

5.2 Asennus ikkunapuitteisiin

1. Avaa ikkunakarmi ja nosta ikkunan liukusarjan lukitusvipua (Kuva 9)

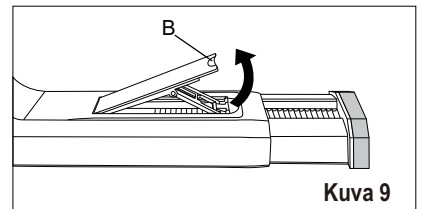

Kuva 9

B: Lukitusvipu

2. Sijoita ikkunan liukusarja ikkunaan. Säädä ikkunan liukusarjan pituus ikkunan korkeuden mukaan (Kuva 10).

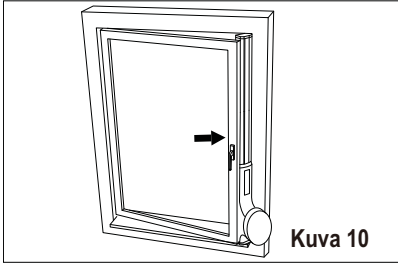

- i** Teleskooppiputkea voidaan jatkaa, jos ikkuna on liian korkea. Tee tämä vetämällä teleskooppiputken täysin ulos (Kuva 11 A). Kohdistusta 3 koukkaa jatkettavassa tangossa (myydään erikseen) 3 uran kanssa teleskooppitangon päässä ja työnnä 3 (Kuva 11 B). Työnnä sitten teleskooppitanko takaisin ikkunasarjaan (Kuva 11 C).

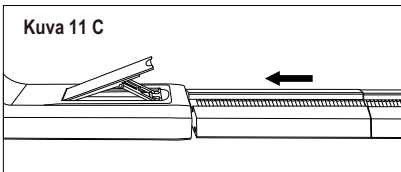
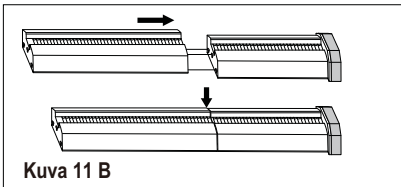
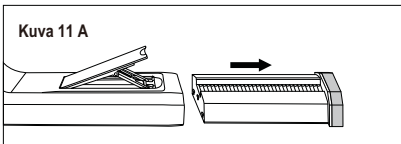

3. Paina lukitusvipua taaksepäin ikkunan liukusarjan pituudelle, sulje ikkuna ja purista ikkunasarja ikkunan ja ikkunakarmin väliin, poista suojakalvo ankkurin kielekkeistä ja kiinnitä se ikkunakarmiin, kiinnitä nauha lopuksi (Kuva 12).

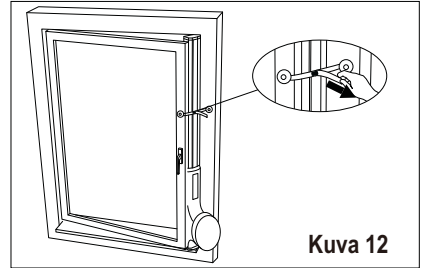

4. Leikkaa koristekalvo sopivan pituiseksi ja kiinnitä se jatkotankoon (Kuva 13).

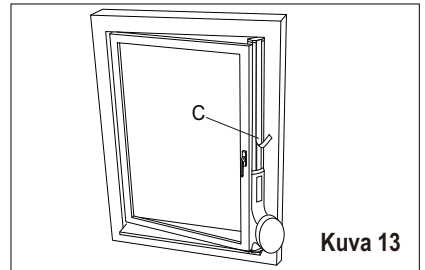

C: Koristekalvo

6. ILMASTOINTILAITTEEN OMINAISUUDET

6.1 OHJAUSPANEELI

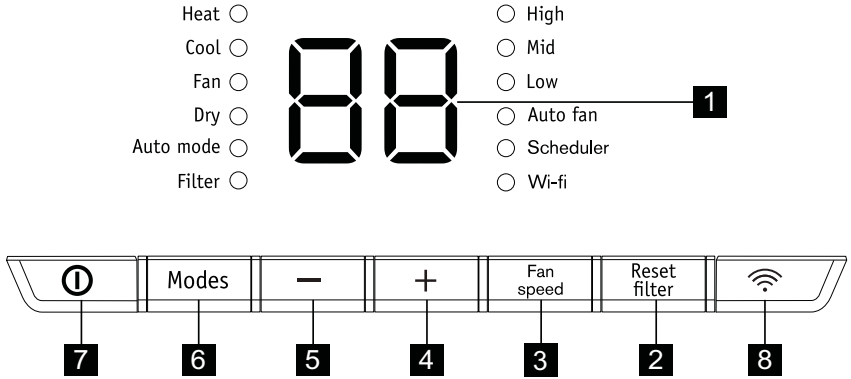

- | | |
|--|--|
| <p>1 Näyttää lämpötilan</p> <p>2 Suodattimen nollauspainike
(paina 3 sekuntia nollaamiseksi)</p> <p>3 Asettaa tuulettimen nopeuden</p> <p>4 Lisää lämpötilaa</p> | <p>5 Laske lämpötilaa</p> <p>6 Asettaa tilan</p> <p>7 Kytkee laitteen päälle tai pois päältä</p> <p>8 wifi-painike</p> |
|--|--|

6.2 Kaukosäädin

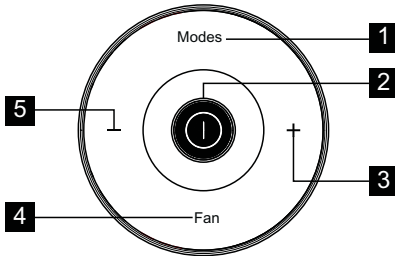

- 1** Paina tilan valitsemiseksi
- 2** Voit kytkeä ja katkaista laitteen virran
- 3** Muuta lämpötila-asetusta painamalla
- 4** Valitse tuulettimen nopeudet painamalla
- 5** Laske lämpötila-asetusta painamalla

i Avaa takakannet ja poista suojakalvo kaukosäätimen aktivoimiseksi, kun sitä käytetään ensimmäisen kerran.

- 2.** Käytä kolikkoa tai vastaavaa takakannen kiertämiseksi vastapäivään. (Kuva 20 & 21)

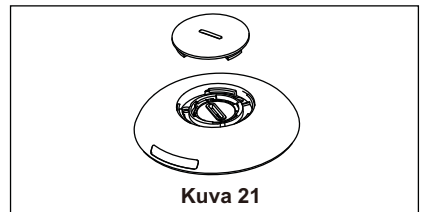
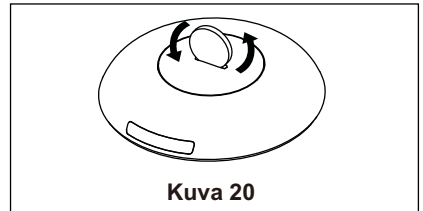

- 3.** Avaa suojakansi sisäpuolella samalla tavalla ja poista paristo. (Kuva 22)

Pariston vaihtaminen

- 1.** Käännä kaukosäädin ympäri.
Kaukosäätimen painikkeessa on ura.

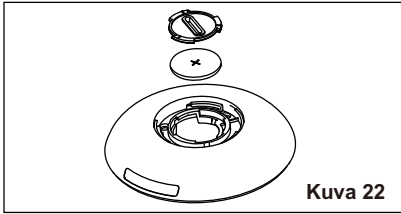

4. Vaihda paristo ja asenna sisä- ja takakansi.

Akkutyyppe: RG15D/E-ELL
(Nimellisjännite: 3 VDC)



VAROITUS!

Käytä sopivaa paristoa

1. Kemikaalipalovamman vaara. Säilytä paristoja lasten ulottumattomissa.
2. Aseta paristot oikein pain.
3. Älä käytä muita kuin määritettyjä paristoja.

4. Älä käytä uutta paristoa yhdessä vanhojen kanssa.
5. Älä hävitä pattereita tulella. Paristot voivat räjähtää tai vuotaa.
6. Paristot on hävitettävä oikealla tavalla ja niitä on säilytettävä lasten ulottumattomissa, koska vanhatkin paristot voivat aiheuttaa tapaturman.
7. Vaurioiden välttämiseksi, poista paristot, kun laitetta ei käytetä pitkään aikaan.
8. Tämä laite on FCC-säännösten osassa 15 asetettujen määräysten mukainen. Laitteen käyttö edellyttää seuraavan kahden ehdon täyttymistä: (1) Tämä laite ei aiheuta kiusallisia häiriöitä ja (2) se ei ota vastaan mitään häiriöitä, mukaan lukien häiriöt, jotka voivat aiheuttaa epätoivottuja toimintoja.

7. KÄYTTÖOHJEET



Osa seuraavista ohjeista voidaan suorittaa vain ohjauspaneelista.

7.1 Ohjauspaneelin käyttö

Lämmitystila (mallista riippuen)

Tässä tilassa TULEE käyttää poistoaukon sovittimen letkua.

1. Paina "Modes"-painiketta, kunnes "Heat"-merkkivalo syttyy.
2. Paina "-" ja "+" Temp-painikkeita asetuksen muuttamiseksi.
3. Paina "Fan speed"-painiketta puhaltimen nopeuden asettamiseksi.
4. Liitetty tyhjennysletku. Katso 7.3 Tyhjennys-osio.

Jäähdytystila

Tässä tilassa TULEE käyttää poistoaukon sovittimen letkua.

1. Paina "Modes"-painiketta, kunnes "Cool"-merkkivalo syttyy.
2. Paina "-" ja "+" Temp-painikkeita asetuksen muuttamiseksi.
3. Paina "Fan speed"-painiketta puhaltimen nopeuden asettamiseksi.



Poistoletkua ei tarvitse käyttää "jäähdytystilassa".

Puhallintila

Tässä tilassa ei tarvitse käyttää ilmanpoistoletkua tai tyhjennysletkua.

1. Paina "Modes"-painiketta, kunnes "Fan"-merkkivalo syttyy.
2. Aseta puhaltimen nopeus "Fan speed"-painiketta painamalla.
3. Puhallin toimii valitulla nopeudella ja näytössä näkyy huoneen lämpötila.

Kuivaus

Tässä tilassa ei tarvitse käyttää poistoaukon sovittimen letkua, MUTTA kerätty vesi on tyhjennettävä. Katso 7.3 Tyhjennys-osio.

1. Paina "Modes"-painiketta, kunnes "Dry"-merkkivalo syttyy.
2. Puhallin toimii alhaisella nopeudella ja näytössä näkyy huoneen lämpötila.
3. Pidä ovet ja ikkunat suljettuina parhaan tuloksen saavuttamiseksi.
4. Liitetty tyhjennysletku. Katso Tyhjennys-osio.

Automaattitila

Tässä tilassa ilmanpoistoletku on oltava aina liitetty.

Kun asetat ilmastointilaitteen Automaattinen-tilaan, se valitsee automaattisesti jäähdytyksen, lämmityksen (koskee vain jäähdyttäviä malleja) tai puhaltimen toimintatilan valitun lämpötilan ja huoneen lämpötilan mukaan. Ilmastointilaitte säättää huoneen lämpötilaa automaattisesti asettamasi lämpötila-asetuksen mukaan.

AUTO-tilassa ei voida valita puhaltimen nopeutta.

1. Paina Modes-painiketta, kunnes "Auto mode" -merkkivalo syttyy. Kun "Auto mode" on valittu, laite toimii automaattisesti huoneen ilman lämpötilan mukaan.

Tarkasta suodatointoiminto

1. Suodattimen puhdistaminen.
2. Paina "filter"-painiketta 3 sekuntia suodattimen merkkivalon kytkemiseksi päälle.

Puhaltimen nopeuden valinta

Valitse puhaltimen nopeus painikkeella "Fan speed". Puhaltimen nopeus muuttuu järjestyksessä: "Auto-puhallin", "Korkea", "Keski", "Matala".



Kun puhaltimen nopeudeksi on valittu "Auto-puhallin", "Korkea", "Keski" tai "Matala", vastaava puhaltimen nopeuden merkkivalo syttyy. Automaattinen ja Kuivaus-tilassa ei voida valita puhaltimen nopeutta.

POISTA WIFI-MODUULI KÄYTÖSTÄ:

Wifi-moduuli voidaan poistaa käytöstä painamalla "Connect" ja "-" painiketta samanaikaisesti 3 sekuntia. Kytke laite toimintaan painamalla "Connect" painiketta uudelleen. Moduulin alustus kestää noin 10 sekuntia.

7.2 Virhekoodi

Jos näytössä näky "A5", huoneen lämpötila-anturissa on virhe. Ota yhteys valtuutettuun Electrolux-huoltokeskukseen.



Jos näytössä näky "E5", haihduttimen lämpötila-anturissa on virhe. Ota yhteys valtuutettuun Electrolux-huoltokeskukseen.



Jos näytössä näkyy "E4", näyttöpaneelin yhteys on katkennut. Ota yhteys valtuutettuun Electrolux-huoltokeskukseen.



Jos näytössä näkyy "P1", alaosassa oleva alusta on täysi. Siirrä laite varoen tyhjennyspaikkaan, poista alaosan tyhjennysluppa ja anna veden valua pois. Käynnistä kone uudelleen, kunnes symboli "P1" häviää. Jos virhe toistuu, ota yhteyttä huoltoon.



Jos näytössä näkyy "E7", sisäinen moottori on viallinen. Ota yhteyttä valtuutettuun Electrolux-huoltooliikkeeseen.



7.3 Viemäriiliitäntä

Lämmitys- tai kuivaustilassa, tyhjennysletku on liitettävä poistoiliittimeen laitteen takana lauhdeveden poistamiseksi. Muutoin laite ei ehkä toimi normaalisti ja näytöllä näkyy "P1".

- A. Liittää viemäriin, joka on laitteen alapuolella.
B. Laitteessa on lauhdeveden poistopumppu.

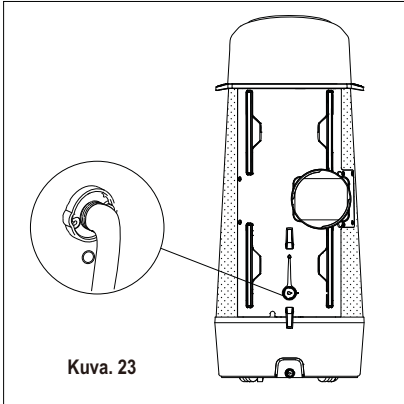

Kuva 23

Voit pidentää poistoletkua käyttämällä letkusovitinta poistoletkun päässä. Käytä 8-9 mm letkua jatkamiseen. (Kuva 24)

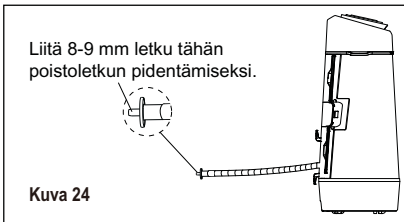

Kuva 24

Vaihda jäähdystilassa kumipysäytin letkuliittimeen maksimitehon varmistamiseksi.

7.4 Käyttövihjeet

Käyttöohjeisiin tutustumisen jälkeen voit tutustua seuraavassa osiossa kuvattuihin lisätoimintoihin.

- "Jäähdytys" -piirissä on 3 minuutin käynnistysviive, jos laite on sammutettu ja kytketty päälle nopeasti. Tämä estää kompressorin ylikuumentumisen ja mahdollisen katkaisimen laukeamisen. Puhallin toimii edelleen tämän aikana.
- Lämpötila voidaan asettaa 16 °C ja 32 °C välille.
- Ohjauspaneeli voi ilmoittaa lämpötilan sekä Fahrenheit- että Celsius-asteina. Voit vaihtaa edestakaisin painamalla "TEMP" ylös- (+) ja alas (-) -painikkeita yhtä aikaa 3 sekuntia.
- Kompressorin sammutuksessa on 2 sekunnin viive, kun tuuletin valitaan. Näin estetään mahdollisuus toisen tilan valitsemiseen.
- Sähkökatkoksen jälkeen, laite muistaa viimeisen asetuksen ja palauttaa laitteen tähän, kun virta palaa.
- Sisätilan lämpötila-alue tälle laitteelle on 16 °C - 35 °C.
- Normaalin käytön aikana, laitteen näytöllä näkyy huonelämpötila, mutta jos huonelämpötila on yli 37 °C, näytöllä näkyy "HI".
- Jos mitään ohjainta ei käytetä 60 sekunnin aikana, näyttö ja merkkivalot sammuvat. Paina jotain painiketta ohjauspaneelissa tai kaukosäätimessä ja näyttö syttyy.

8. HOITO JA PUHDISTUS

Puhdista ilmastointilaitte säännöllisesti sen hyvän kunnan säilyttämiseksi.

8.1 Ilmansuodattimen puhdistus

Irrota laitteen pistoke sähköverkosta ennen puhdistusta sähköiskujen tai tulipalon välttämiseksi.

Syötä tehtävän sisältö tähän (lisävaruste).

1. Tartu suodattimen kielekkeeseen ja vedä 4 suodatinta ulos yksi kerralla.
2. Pese suodatin astianpesuaineella ja lämpimällä vedellä. Huuhtelee suodatin huolellisesti. Ravista kevyesti ylimääräisen veden poistamiseksi suodattimesta. Pesemisen sijaan voit imuroida suodattimen puhtaaksi.



Varmista, että suodatin on täysin kuiva ennen sen asettamista takaisin.

3. Aseta suodatin takaisin, kun se on kuiva.

8.2 Kotelorakenteen puhdistaminen

Irrota ilmastointilaitteen pistoke sähköverkosta sähköiskujen tai tulipalon välttämiseksi.

Kotelo ja etuosa voidaan pyyhkiä pölystä öljyttömällä liinalla tai pestä liinalla, joka on kostutettu lämpimän veden ja miedon astianpesuaineen liuokseen. Huuhtelee ja kuivaa huolellisesti.



Varoitus laitteen puhdistuksen aikana.

- Älä koskaan käytä voimakkaita puhdistusaineita, vahaa tai kiillotusainetta kotelon etuosaan.
- Poista liikavesi liinasta ennen ohjaimien ympärillä olevan alueen pyyhkimistä. Ohjaimiin tai niiden ympärille päässyt liikavesi voi vahingoittaa ilmastointilaitetta.

8.3 Säilytys talvikaudella

Jos aiot varastoida laitteen talven ajaksi, peitä se muovilla tai aseta se takaisin alkuperäiseen pahvilaatikkoon.

9. VIANMÄÄRITYS

Tarkista tämä luettelo ennen kuin otat yhteyttä huoltoliikkeeseen. Se voi säästää aikaa ja rahaa. Luettelossa kuvataan yleisiä häiriöitä, jotka eivät johdu laitteen valmistus- tai materiaali vioista.

Ilmastointilaitte ei toimi.

- Pistoke ei ole pistorasiassa. Paina pistoke hyvin pistorasiaan.
- Sulake on palanut tai piirikatkaisin lauennut. Vaihda sulake samantyyppiseen tai nollaa piirikatkaisin.
- Ohjaus on POIS päältä. Kytke ohjaus PÄÄLLE ja aseta haluamasi asetus.
- P1 ilmestyy näyttöön. Veden tyhjennys on kuvattu Tyhjennys-osiossa 7.3.
- Huoneen lämpötila on asetettua lämpötilaa alhaisempi (jäähdytystila). Nollaa lämpötila.

Laitteesta tuleva ilma ei ole riittävän kylmää.

- Huoneen lämpötila alle 16 °C. Jäähdytystä ei tapahdu, ennen kuin lämpötila nousee yli 16 °C asteen.
- Aseta alhaisempi lämpötila.
- Kompressorin sammuu tilaa muuttaessa. Odota noin 3 minuuttia ja kuuntele kompressorin käynnistymistä, kun laite on asetettu JÄÄHDYTYKSI-tilaan.

Ilmastointilaitte toimii jäähdytystilassa, mutta huone on liian lämmin - jäätä EI muodostu jäähdytyskierukkaan etuosan taakse.

- Ulkolämpötila alle 16 °C. Kierukan sulattamiseksi, aseta Puhallintilaan.
- Ilmansuodatin voi olla liikainen. Puhdista suodatin. Katso kohta 8.

Hoito ja puhdistus. Sulata asettamalla Puhallin-tila.

- Lämpötila on asetettu liian alhaiseksi yöjäähdytyksen ajaksi. Sulata kierukka asettamalla Puhallin-tila. Aseta sitten korkeampi lämpötila.
- Poistoputkea ei ole liitetty tai se on tukkiutunut. Katso osio 5.1 Kuuman ilman poisto.

Ilmastointilaitte toimii jäähdytystilassa, mutta huone on liian lämmin - jäätä muodostuu jäähdytyskierukkaan etuosan taakse.

- Likainen ilmansuodatin - ilmavirtaus rajoitettu. Puhdista ilmansuodatin. Katso kohta 8. Hoito ja puhdistus.
- Lämpötila on asetettu liian korkeaksi. Aseta alhaisempi lämpötila.
- Ilmaa suuntaavat säleiköt on asetettu virheellisesti. Aseta säleiköt parempaa ilman jakautumista varten.
- Laitteen etuosa on tukittu nauhoilla, verhoilla, kalusteilla, jne. - ilman

jakautuminen on rajoitettua. Poista laitteen edessä olevat esteet.

- Ovet, ikkunat, säätimet, jne. auki - viileä ilma karkaa. Sulje ovet, ikkunat, säätimet, jne.
- Laite on kytketty vasta päälle kuumassa huoneessa. Anna laitteen toimia pitempään poistaaksesi "tallentuneen lämmön" seiniltä, katosta lattialta ja kalusteista.

Ilmastointilaitte kytketty päälle ja pois päältä nopeasti.

- Likainen ilmansuodatin - ilmavirtaus rajoitettu. Puhdista ilmansuodatin.
- Ulkolämpötila on erittäin korkea. Aseta PUHALTIMEN nopeus korkeammaksi, jotta ilmaa tulee nopeampaa jäähdytyskierukoista.

Huone on liian kylmä.

- Liian alhainen lämpötila-asetus. Aseta korkeampi lämpötila-asetus.

10. MUUT TIEDOT

Syttyviä kylmäaineita sisältävän laitteen kuljetus.

Katso kuljetusmääräykset.

Laitteen merkintä kylteillä

Katso paikalliset määräykset.

Syttyviä kylmäaineita sisältävän laitteen hävittäminen

Katso kansalliset määräykset.

Laitteen varastointi

Laitteet tulee varastoida valmistajan ohjeiden mukaisesti.

Laitteen varastointi pakkauksessa (ei myyty)

Pakkauksen varastointisuojaus on suunniteltava niin, että pakkauksen sisällä olevat laitteet eivät vaurioidu mekaanisesti ja aiheuta kylmäaineen vuotoa. Varastoitavien laitteiden enimmäismäärä määräytyy paikallisten määräysten mukaan.

Tietoa huollosta

1. Alueen tarkastukset Ennen syttyvien kylmäaineiden parissa työskentelyä

on välttämätöntä suorittaa turvatarkastukset syttymisriskin minimoimiseksi. Jäähdytysjärjestelmän korjaamiseksi on noudatettava seuraavia varotoimia ennen järjestelmän parissa työskentelyä.

2. Työtoimenpide. Työt suoritetaan valvotusti syttyvän kaasun tai höyryn muodostumisen riskin minimoimiseksi.
3. Yleinen työalue. Kaikelle huoltohenkilökunnalle ja lähialueella työskenteleville henkilöille ilmoitetaan suoritettavista töistä. Työskentelyä ahtaissa tiloissa on vältettävä. Työtilaa ympäröivä alue on eristettävä. Varmista, että alue on tehty turvallisesti helposti syttyvien materiaalien valvonnalla.
4. Tarkistetaan onko kylmäainetta läsnä. Alue on tarkastettava sopivalla kylmäaineilmaisimella ennen työn suorittamista ja sen aikana, jotta teknikko on tietoinen mahdollisista syttyvistä ympäristöistä. Varmista, että käytettävät vuodon havaitsemislaitteet soveltuvat käytettäväksi syttyvien kylmäaineiden kanssa eli ne eivät saa

aiheuttaa kipinöitä, niiden pitää olla riittävän tiivistettyjä tai luonnostaan turvallisia.

5. Läsnä oleva palonsammutin. Jos kylmälaitteiden tai niiden osien tulitöitä on suoritettava, asiaan kuuluvia palonsammutusvälineitä on oltava helposti saatavilla. Pidä jauhesammutinta tai CO₂-sammutinta latausalueen vieressä.
6. Ei sytytyslähteitä. Jäähdytysjärjestelmän parissa työskentelevät henkilöt eivät saa käyttää sytytyslähteitä siten, että ne voivat aiheuttaa tulipalon tai räjähdysriskin, kun työssä on suojaamattomia putkistoja, joissa on tai on ollut syttyvää kylmäainetta. Kaikki mahdolliset syttymislähteet, kuten tupakointi, on pidettävä riittävän kaukana alueelta, joilla suoritetaan asennus-, korjaus-, poistamis- ja hävittämistöitä, joiden aikana syttyvää kylmäainetta voi mahdollisesti vapautua ympäröivään tilaan. Laitetta ympäröivä alue on tutkittava ennen töiden suorittamista sen varmistamiseksi, ettei syttyviä vaaroja tai syttymisriskejä ole. ”Tupakointi kielletty” -merkkejä pitää olla näkyvissä.
7. Tuuletettu tila. Varmista, että alue on avarassa tilassa tai että se on riittävästi tuuletettu ennen järjestelmään siirtymistä tai tulitöiden suorittamista. Ilmanvaihdon pitää jatkaa työn suorittamisen aikana. Ilmanvaihdon pitää turvallisesti hajottaa vapautunutta kylmäainetta ja mieluiten hävittää se ulkoisesti ilmakehään.
8. Kylmälaitteiden tarkastukset. Kun sähköisiä komponentteja muutetaan, niiden on sovellettava käyttötarkoitusta varten ja oltava teknisten tietojen mukaisia. Valmistajan ylläpito- ja huolto-ohjeita on noudatettava aina. Epäselvissä tilanteissa ota yhteyttä valmistajan tekniseen osastoon apua varten. Seuraavat tarkastukset on tehtävä kohteille, joissa käytetään syttyviä kylmäaineita:
 - Latauskoko on sopuinnussa huoneen koon kanssa, jossa kylmäainetta sisältävät osat on asennettu;
 - Tuuletuskoneet ja liittännät toimivat asianmukaisesti ja niitä ei ole estetty,

- Jos epäsuora jäähdytyspiiri on käytössä, on tarkastettava onko toisiopiireissä kylmäainetta;
- Laitteen merkintä on edelleen näkyvissä ja luettavissa. Lukukelvottomat merkinnät ja merkit on korjattava;
- Jäähdytysputki tai komponentit asennetaan paikkaan, jossa ne todennäköisesti altistuvat aineille, jotka saattavat syövyttää kylmäainetta sisältäviä osia, ellei niitä ole valmistettu materiaaleista, jotka ovat luonnostaan vastustuskykyisiä.

9. Sähkölaitteiden tarkastukset. Sähkökomponenttien korjauksen ja huollon pitää sisältää alkuperäiset turvatarkastukset ja komponenttien tarkastusmenettelyt. Jos on olemassa vika, joka voi vaarantaa turvallisuuden, sähkönsyöttöä ei kytketä piiriin ennen kuin vika on ratkaistu tyydyttävällä tavalla. Riittävää väli aikaista ratkaisua on käytettävä, jos vikaa ei voida korjata heti, mutta on tarpeen jatkaa toimintaa. Tämä ilmoitetaan laitteen omistajalle, jotta kaikki osapuolet ovat tietoisia.

Alustaviin turvallisuustarkastuksiin kuuluu:

- Tarkastaa, että kondensaattorit purkautuva: tämä on tehtävä turvallisesti kipinöinnin mahdollisuuden välttämiseksi;
- Tarkasta, ettei mitään virrallisia sähköisiä ja johtoja ole suojaamattomana järjestelmän latauksen, palautuksen tai tyhjentämisen aikana;
- Tarkasta, että maadoitus on jatkuva.

Suojattujen komponenttien korjaukset

1. Suojattujen komponenttien korjauksen aikana kaikki sähkötarvikkeet on irrotettava työstettävästä laitteesta ennen suojakansien jne. poistamista. Jos on ehdottoman välttämätöntä saada sähkönsyöttö laitteille huollon aikana, niin jatkuvasti toimiva vuodontarkastus pitää sijaita kriittisimmässä kohdassa varoitamaan mahdollisista vaaratilanteista.

2. Erityistä huomiota on kiinnitettävä seuraaviin kohtiin sen varmistamiseksi, että suojaus ei heikkene työskennellessä sähkökomponenttien parissa. Tähän kuuluu kaapeleiden vauriot, liiallinen määrä liitäntöjä, vääränlaiset liittimet, vaurioituneet tiivisteet, väärin asennetut tiivistyshokit jne. Varmista, että laite on asennettu oikein. Varmista, että tiivisteet tai tiivistemateriaalit eivät ole huonontuneet niin, että ne eivät enää estä syttyvän ilman sisäänkäsyä. Varaosien on oltava valmistajan erittelyn mukaisia.

HUOMAUTUS: Silikonitiivisteiden käyttö voi estää joidenkin vuotomittauslaitteiden tehokkuutta. Luonnostaan turvallisia komponentteja ei tarvitse eristää ennen niiden parissa työskentelyä.

Luonnostaan turvallisten komponenttien korjaaminen

Älä laita pysyvää induktiivista tai kapasitiivista kuormaa piiriin varmistamatta, että tämä ei ylitä käytettävän laitteiston sallittua jännitettä ja virtaa.

Luonnostaan turvalliset komponentit ovat ainoita, joiden parissa voidaan työskennellä syttyvän ilman ollessa läsnä. Testilaitteiston nimellisarvojen pitää olla oikeat. Käytä vain valmistajan määrittelemiä vaihto-osia. Muut osat voivat saada ilmaan vuotaneen kylmäaineen syttymään.

Kaapelit

Tarkista, että kaapelointiin ei kohdistu kulumista, syöpymistä, liiallista painetta tai tärinää, teräviä reunoja tai muita haitallisia ympäristövaikutuksia. Tarkastuksessa on otettava huomioon myös ikääntymisen tai jatkuvan tärinän (esim. kompressoreista ja puhaltimista aiheutuva) vaikutukset.

Syttyvien kylmäaineiden tunnistaminen

Mahdollisia syttymislähteitä ei saa missään tapauksessa käyttää kylmäainevuotojen etsintää tai havaitsemista varten. Halogenidilamppua (tai muita avotulta käyttäviä ilmaisimia) ei saa käyttää.

Vuodonetsintämenetelmät

Seuraavat vuodonetsintämenetelmät on todettu sopiviksi syttyvää kylmäaineita sisältäville järjestelmille.

Sähköisiä vuodonilmaisimia käytetään havaitsemaan palavia kylmäaineita, mutta herkkyys ei ehkä ole riittävä, tai uudelleen kalibrointi on suoritettava. (Havaitsemislaitteet pitää kalibroida alueella, jossa ei ole kylmäainetta). Varmista, että ilmaisin ei ole mahdollinen syttymislähde ja että se sopii energiaa kylmäaineelle. Vuodon havaitsemislaitteet asetetaan kylmäaineen LFL-prosenttiarvoon ja kalibroidaan käytetyn kylmäaineen mukaan ja asianmukaisen kaasun prosenttiosuus (enintään 25 %) vahvistetaan.

Vuodon havaitsemisnesteet ovat sopivia käytettäväksi useimpien kylmäaineiden kanssa, mutta klooria sisältävien pesuaineiden käyttöä on vältettävä, koska kloori voi reagoida kylmäaineen kanssa ja syövyttää kupariputkistoa. Jos vuotoa epäillään, avotuli on poistettava / sammutettava. Jos löydetään kylmäainevuoto, joka on korjattava juottamalla, kaikki kylmäaine on otettava talteen järjestelmästä tai eristettävä (sulkuventtiileillä) järjestelmän kohtaan, joka on etäällä vuodosta. Hapetonta tyypeä (OFN) ohjataan sen jälkeen järjestelmän läpi ennen juottamista ja sen jälkeen.

Poistaminen ja ilmaus

Tavanomaisia menetelmiä on käytettävä kylmäainepiiriin korjausta ja muita tarkoituksia varten. On kuitenkin tärkeää noudattaa parhaita käytäntöjä helposti syttyvien materiaalien tapauksessa. Seuraavaa menettelyä on noudatettava:

- Poista kylmäaine;
- Huuhtelee piiri jalokaasulla;
- Ilmaa;
- Puhdistaa uudelleen jalokaasulla;
- Avaa piiri leikkaamalla tai juottamalla.

Kylmäaine kerätään oikeisiin keräyssäiliöihin. Järjestelmän pitää "huuhdella" OFN:llä, jotta laite olisi turvallinen. Tämä prosessi on ehkä toistettava useita kertoja. Paineilmaa tai happea ei saa käyttää tähän tehtävään. Huuhtelu on saavutettava katkaisemalla järjestelmän alipaine OFN:llä ja jatkamalla täyttöä, kunnes työpaine on saavutettu, tuulettamalla sitten ulkoilmaan ja lopulta vetämällä alas tyhjööseen. Tämä prosessi toistetaan, kunnes järjestelmässä ei ole kylmäainetta. Kun lopullista OFN-latausta käytetään, järjestelmä on ilmattava ilmanpaineeseen, jotta työ voidaan suorittaa. Tämä toimenpide on ehdottoman välttämätöntä, jos putkia pitää juottaa.

Varmista, että tyhjöpumpun aukko ei ole lähellä mitään syttymislähteitä ja että tuuletus on riittävä.

Lisäämismenettelyt

Perinteisten latausmenettelyjen lisäksi seuraavia vaatimuksia on noudatettava.

- Varmista, että eri kylmäaineiden saastumista ei ilmene latauslaitteistoa käytettäessä. Letkujen tai linjojen on oltava mahdollisimman lyhyitä niissä olevan kylmäaineen määrän minimoimiseksi.
- Säiliöt on säilytettävä pystyasennossa.
- Varmista, että jäähdytysjärjestelmä on maadoitettu ennen kylmäaineen lisäämistä järjestelmään.
- Merkitse järjestelmä kun lisääminen on suoritettu (ellei tätä ole jo tehty).
- Erityistä huolellisuutta on noudatettava jäähdytysjärjestelmän liikatäytön välttämiseksi.

Järjestelmän painetesti on suoritettava OFN:llä ennen kylmäaineen lisäämistä. Järjestelmä on testattava vuotojen varalta kylmäaineen lisäämisen jälkeen ja ennen käyttöönottoa. Seurantavuototarkastus on suoritettava ennen toimipaikasta poistumista.

Käytöstä poistaminen

Ennen tämän menettelyn tarkastamista on tärkeää, että asentaja on täysin perehtynyt laitteisiin ja kaikkiin sen yksityiskohtiin. On suositeltavaa ottaa kaikki kylmäaine talteen turvallisesti. Ennen tehtävän suorittamista otetaan öljy- ja kylmäainenäyte. Jos analyysi on tarpeen ennen uudelleen kerätyn kylmäaineen käyttöä. On tärkeää, että sähköä on saatavilla ennen tehtävän aloittamista.

1. Tutustu laitteeseen ja sen toimintaan.
2. Eristä järjestelmä sähköisesti.
3. Ennen kuin yrität kyseistä menetelmää varmista, että:
 - Kylmäainesäiliöiden mekaaninen käsittely on tarvittaessa käytettävissä;
 - Henkilönsuojaimia on saatavilla ja niitä käytetään oikein;
 - Pätevän henkilön on aina valvottava talteenottoa;
 - Talteenottolaitteet ja -säiliöt ovat asiaan kuuluvien standardien mukaisia.
4. Tyhjennä kylmäainejärjestelmä pumppaamalla, jos mahdollista.
5. Jos tyhjiö ei ole mahdollinen, tee jakoputki, jotta kylmäainetta voidaan poistaa järjestelmän eri osista.
6. Varmista, että säiliö on vaa'alla ennen talteenottoa.
7. Käynnistä talteenottokone ja käytä sitä valmistajan ohjeiden mukaisesti.
8. Älä ylitäytä säiliöitä. (enintään 80 % tilavuudesta nestettä).
9. Älä ylitä suurinta säiliön käyttöpainetta edes väliaikaisesti.
10. Kun säiliöt on täytetty oikein ja prosessi suoritettu, varmista, että säiliöt ja laitteet poistetaan paikalta välittömästi ja kaikki laitteiston eristysventtiilit on suljettu.
11. Talteen otettua kylmäainetta ei saa lisätä toiseen jäähdytysjärjestelmää, ellei sitä ole puhdistettu ja tarkastettu.

Merkinnät

Laitteet on merkittävä käytöstä poistetuksi ja kylmäaineesta tyhjennetyksi. Merkintä pitää päivätä ja allekirjoittaa. Varmista, että laitteistolle on olemassa merkintöjä, joissa ilmoitetaan että laite sisältää syttyvää kylmäainetta.

Talteenotto

Kun poistat kylmäainetta järjestelmästä huoltoa tai käytöstä poistamista varten, on suositeltavaa, että kaikki kylmäaine poistetaan turvallisesti.

Kun kylmäainetta siirretään säiliöihin, varmista, että vain asianmukaisia kylmäainesäiliöitä käytetään. Varmista, että käytössä on oikea määrä säiliöitä koko järjestelmän kylmäainemäärän säilyttämiseksi. Kaikki käytettävät säiliöt on varattava ja merkittävä talteen otettua kylmäainetta varten (erikoissäiliö kylmäaineen talteenottoa varten).

Säiliöissä pitää olla toimiva varoventtiili ja sulkuventtiilit. Tyhjtät talteenottosäiliöt poistetaan ja mahdollisuuksien mukaan jäähdytetään ennen talteenottoa.

Talteenottolaitteiden on oltava hyvässä kunnossa, kaikille laitteistolle pitää olla käyttöohjeet ja laitteiston on sovelluttava palvien kylmäaineiden talteenottoa varten. Lisäksi hyväkuntoisia kalibroituja vaakoja pitää olla käytettävissä. Letkujen on oltava täydellisiä, vuotamattomilla irrotusliittimillä varustettuja ja hyvässä kunnossa. Tarkasta ennen talteenottokoneen käyttöä, että se on tyydyttävässä kunnossa, huollettu asianmukaisesti ja että kaikki siihen liittyvät sähköiset osat on tiivistetty estämään sytytyksen, jos kylmäainetta vapautuu. Ota yhteyttä valmistajaan, jos olet epävarma.

Talteen otettu kylmäaine palautetaan kylmäaineen toimittajalle asiaan kuuluvassa säiliössä ja asiaan kuuluvalla jätteen siirtoilmoituksella varustettuna. Älä sekoita kylmäaineita säilöönottoyksiköissä äläkä etenkin säiliöissä.

Jos kompressorit tai kompressorioilyt on poistettava, varmista että ne on poistettu hyväksyttävälle tasolle, jotta kylmäainetta ei jää voiteluaineeseen. Poistoprosessissa on suoritettava ennen kuin kompressori palautetaan toimittajille. Vain kompressorin rungon sähkölämmitystä voidaan käyttää tämän prosessin nopeuttamiseksi. Kun öljy on valutettu järjestelmä, se voidaan suorittaa turvallisesti.



VAROITUS!

- Älä käytä muita kuin valmistajan suosittelemia sulatuksen tai puhdistamisen nopeuttamiskeinoja.
- Laitetta on säilytettävä tilassa, jossa ei ole jatkuvasti käytössä olevia sytytysläheteitä (esimerkiksi: avoileikat, kaasulaite tai sähkölämmitin).
- Ei saa puhkaista tai polttaa.
- Huomaa, että kylmäaineet eivät välttämättä tuoksu miltei.
- Laite on asennettava, käytettävä ja säilytettävä huoneessa, jonka lattia-ala on suurempi kuin 12 metri².
- Laite on varastoitava siten, että mekaanisten vaurioiden syntyminen estetään. Laite on säilytettävä hyvin ilmastoidussa tilassa, jonka koko vastaa käyttötarkoitusta.
- Kaikilla kylmäaineipiirin töihin osallistuvilla henkilöillä tulee olla voimassa oleva sertifikaatti teollisuuden hyväksymältä arviointiviranomaiselta, joka valtuuttaa heidän pätevyytensä käsittelemään kylmäaineita turvallisesti teollisuuden tunnistamalla arviointimäärityksellä.
- Huollon saa suorittaa ainoastaan valmistajan suositusten mukaisesti. Muun ammattihenkilöstön apua vaativa huolto ja korjaus on suoritettava henkilön, jolla on pätevyys käsitellä syttyviä kylmäaineita, valvonnassa.

11. YMPÄRISTÖNSUOJELU

Kierrätä materiaalit, jotka on merkitty symbolilla.

 Kierrätä pakkaus asettamalla se asianmukaiseen kierrätysastiaan. Suojele ympäristöä ja ihmisten terveyttä kierrättämällä sähkö- ja

elektroniikkaromut. Älä hävitä merkillä merkittyjä  kodinkoneita kotitalousjätteen mukana. Palauta tuote paikalliseen kierrätyskeskukseen tai ota yhteyttä paikalliseen viranomaiseen.

TABLE DES MATIÈRES

1. INFORMATIONS DE SÉCURITÉ	91
2. CONSIGNES DE SÉCURITÉ	95
3. DESCRIPTION DE L'APPAREIL	99
4. ACCESSOIRES INCLUS	99
5. INSTRUCTIONS D'INSTALLATION	100
6. CARACTÉRISTIQUES DU CLIMATISEUR	102
7. NOTICE D'UTILISATION	103
8. ENTRETIEN ET NETTOYAGE	106
9. CHARTE DE DÉPANNAGE	106
10. INFORMATIONS SUPPLÉMENTAIRES	107
11. EN MATIÈRE DE PROTECTION DE L'ENVIRONNEMENT	112

NOUS PENSONS À VOUS

Merci d'avoir choisi ce produit Electrolux. Avec ce produit, vous bénéficiez de dizaines d'années d'expérience professionnelle et d'innovation. Ingénieux et élégant, il a été conçu sur mesure pour vous. Grâce à cet appareil, vous savez que chaque utilisation vous apportera satisfaction. Bienvenue chez Electrolux.

Visitez notre site Internet pour :



Obtenir des conseils d'utilisation, des brochures, de l'aide, des informations :
www.electrolux.com/webservice



Enregistrer votre produit pour obtenir un meilleur service :
www.registerelectrolux.com



Acheter des accessoires, consommables et pièces de rechange d'origine pour votre appareil :
www.electrolux.com/shop

SERVICE APRÈS-VENTE

Utilisez toujours des pièces d'origine.

Avant de contacter le service après-vente, assurez-vous de disposer des informations suivantes : Modèle, PNC, numéro de série.

Vous trouverez ces informations sur la plaque signalétique.



Avertissement/Attention : consignes de sécurité.



Informations générales et conseils.



Informations en matière de protection de l'environnement.

Sous réserve de modifications sans préavis.

1. INFORMATIONS DE SÉCURITÉ

ATTENTION !

- Cet appareil peut être utilisé par des enfants de plus de 8 ans et par des personnes ayant des capacités physiques, sensorielles ou mentales réduites ou un manque d'expérience et de connaissances, à condition d'être surveillés ou d'avoir reçu des instructions sur l'utilisation de l'appareil en toute sécurité, et qu'elles comprennent les dangers encourus.
- Ne laissez pas les enfants jouer avec l'appareil.
- Si le câble d'alimentation est endommagé, il doit être remplacé par le fabricant, son atelier d'entretien ou un technicien qualifié afin d'éviter tout danger.

Ce manuel vous explique comment bien utiliser votre nouveau climatiseur. Veuillez lire attentivement ce manuel avant d'utiliser le produit. Conservez ce manuel dans un endroit sûr pour pouvoir le consulter facilement.

ATTENTION !

- Les opérations de maintenance et les réparations ne doivent être effectuées que par un technicien de maintenance agréé.
- Contactez un installateur pour l'installation de cet appareil.
- Ce climatiseur n'est pas prévu pour être utilisé par de jeunes enfants ou des personnes infirmes sans surveillance.
- Empêchez les enfants de jouer avec le climatiseur.
- Certaines réglementations locales s'appliquent concernant les niveaux sonores maximaux pouvant être émis par les climatiseurs.
- Si le câble d'alimentation doit être remplacé, il doit être remplacé que par un réparateur agréé.

- L'installation doit être effectuée en accord avec les normes nationales de câblage, par un technicien agréé uniquement (le cas échéant). Un mauvais branchement peut provoquer une surchauffe et un incendie.
- Faites attention de ne pas toucher le ventilateur avec les doigts lorsque vous ajustez les volets horizontaux.

1.1 Remarques importantes

1. N'utilisez jamais l'appareil sans filtre à air.
2. Ne faites jamais fonctionner l'appareil près d'une source de chaleur ou d'une flamme nue.
3. N'exposez pas l'appareil aux rayons directs du soleil.
4. Rangez ou déplacez toujours l'appareil en position debout.
5. Ne pas couvrir l'appareil pendant son fonctionnement ou immédiatement après son utilisation.
6. Veillez toujours à ce que, lorsqu'installé, le tuyau de vidange de la pompe à eau est bien dirigé vers un point de vidange efficace.
7. Vidangez toujours l'eau de condensation avant de ranger l'appareil.

1.2 Point à garder en mémoire lors de l'utilisation de votre climatiseur



ATTENTION !

Avertissements d'utilisation

- Ne modifiez aucun élément de ce produit.
- N'insérez aucun objet dans les éléments de l'appareil.
- Assurez-vous que la tension nominale de l'alimentation secteur est adaptée. Utilisez uniquement une alimentation électrique de 220 V - 240 V, 50 Hz, 10 A. L'utilisation d'une alimentation électrique ayant une tension nominale inadaptée peut entraîner des dégâts sur l'appareil, ainsi qu'un incendie.

- Utilisez toujours un disjoncteur ou des fusibles d'un ampérage adapté. N'utilisez sous aucun prétexte des fils, des épingles ou d'autres objets à la place d'un fusible adapté.
- En cas d'anomalie du climatiseur (par exemple une odeur de brûlé), éteignez-le immédiatement et débranchez-le de l'alimentation électrique.



ATTENTION !

Avertissement pour le cordon d'alimentation

- Cette fiche électrique ne doit être branchée qu'à une prise murale adaptée. N'utilisez pas de rallonge électrique.
- Enfoncez la fiche avec précautions dans la prise murale et assurez-vous qu'elle n'a pas de jeu.
- Ne tirez, déformez ou modifiez pas le cordon d'alimentation, et ne le plongez jamais dans l'eau. Le fait de tirer sur le cordon d'alimentation ou une utilisation non conforme peuvent entraîner des dégâts à l'appareil et provoquer un choc électrique.
- Si le câble d'alimentation est endommagé, il doit être remplacé par le fabricant, son service après-vente ou un technicien qualifié afin d'éviter tout danger. En cas de remplacement, utilisez uniquement le câble d'alimentation spécifié par le fabricant.
- Cet appareil doit être relié à la terre. Cet appareil dispose d'un cordon doté d'un fil de mise à la terre. La fiche doit être branchée dans une prise correctement installée et mise à la terre.

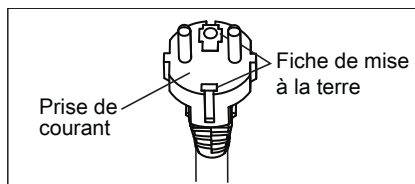

- Cet appareil dispose d'un cordon doté d'un fil de mise à la terre relié à une borne de terre. La fiche doit être branchée dans une prise correctement installée et mise à la terre. Ne coupez ou retirez en aucun cas la borne de terre carrée de cette prise.

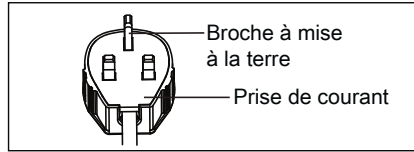

(uniquement pour le Royaume-Uni)

1.3 Précautions d'utilisation

- Assurez-vous que l'appareil est éteint et débranché de la prise secteur avant d'entreprendre toute opération de maintenance ou de nettoyage.
- Ne pas éclabousser ou verser de l'eau directement sur l'appareil. L'eau peut provoquer des chocs électriques ou des dommages matériels.
- Il est nécessaire de vidanger le climatiseur avant de le déplacer (voir page 14). S'il reste de l'eau dans le réservoir, elle risque de se renverser durant le déplacement.
- Pour vous assurer que la vidange est bien effectuée, le tuyau de vidange ne doit pas être tordu, et il ne doit pas être surélevé durant le mode déshumidification. Sinon, l'eau vidangée pourrait se répandre dans la pièce.
- La température autour du tuyau de vidange ne doit pas être en-dessous de 0° C en cours d'utilisation. L'eau vidangée pourrait geler à l'intérieur du tuyau, ce qui provoquerait un débordement d'eau à l'intérieur de la pièce.
- Ne bloquez pas la sortie d'échappement de l'air. Les performances de refroidissement pourraient être réduites ou complètement arrêtées.
- Utilisez un dispositif différentiel résiduel (DDR) par mesure de protection contre les chocs électriques, conformément aux normes britanniques et aux réglementations relatives aux câblages.

- L'exposition prolongée au flux d'air direct du climatiseur pourrait être dangereux pour votre santé. N'exposez pas les personnes, les animaux ou les plantes au flux d'air direct de l'appareil pendant une période prolongée.
- N'utilisez pas ce climatiseur à des fins particulières non spécifiées (par exemple, pour entreposer des dispositifs de précision, des aliments, des animaux domestiques, des plantes ou des objets d'art). Une telle utilisation pourrait leur être préjudiciable.

2. CONSIGNES DE SÉCURITÉ

2.1 Remarques concernant l'utilisation

- Laissez 3 minutes au compresseur pour redémarrer le refroidissement. Si vous éteignez le climatiseur et que vous le rallumez immédiatement après, laissez 3 minutes au compresseur pour redémarrer le refroidissement. L'appareil dispose d'un dispositif électronique qui maintient le compresseur éteint pendant 3 minutes par sécurité.
- Dans le cas d'une panne de courant durant l'utilisation, attendez 3 minutes avant de redémarrer l'appareil. Une fois le courant revenu, rallumez le climatiseur. En cas d'interruption de l'alimentation électrique de moins de trois minutes, veillez à attendre au moins trois minutes avant de redémarrer l'appareil. Si vous redémarrez le climatiseur avant que trois minutes se soient écoulées, un dispositif de protection de l'appareil peut provoquer l'arrêt du compresseur. Ce dispositif de protection empêchera le refroidissement pendant environ 5 minutes. Tous les anciens réglages seront annulés et l'appareil repassera aux réglages initiaux.
- Fonctionnement basse température : Votre appareil se bloque-t-il ? L'appareil peut se bloquer lorsqu'il est réglé à environ 18°C et que la température ambiante est basse, particulièrement la nuit. Dans ce cas, une baisse supplémentaire de la température peut causer un blocage de l'appareil. Un réglage à une température plus élevée l'empêchera de se bloquer.
- Le mode de déshumidification augmente la température de la pièce. Durant le mode déshumidification, l'appareil génère de la chaleur et la température de la pièce augmente. De l'air chaud est soufflé par la sortie d'échappement de l'air, mais cela est normal et n'est pas signe d'un problème de l'appareil.
- En mode refroidissement, le climatiseur souffle l'air chaud généré par l'élément à l'extérieur de la pièce, à l'aide un tuyau d'échappement. Pendant ce temps, la même quantité d'air entre dans la pièce de l'extérieur par toutes les ouvertures de la pièce.
- N'utilisez pas de moyens autres que ceux recommandés par le fabricant pour accélérer le processus de dégivrage ou de nettoyage.
- Cet appareil doit être installé dans une pièce sans sources continues de chauffage (par exemple : flammes nues, appareil de chauffage à gaz, chauffage électrique).
- Ne pas percer ni brûler.
- L'appareil doit être installé, utilisé et entreposé dans une pièce d'une superficie supérieure à 12 m².

- La conformité aux réglementations nationales concernant le gaz doit être respectée.
- Veillez à ce que les orifices de ventilation ne soient pas obstrués.
- L'appareil doit être entreposé dans une pièce bien ventilée et de taille supérieure à 12 m².
- Toute personne travaillant ou intervenant sur un circuit de fluide frigorigène doit être titulaire d'un certificat valide délivré par un organisme d'évaluation accrédité par l'industrie qui autorise sa compétence à la manipulation des frigorigènes en toute sécurité conformément à un cahier des charges reconnu par l'industrie.
- L'entretien ne doit être effectué que conformément aux recommandations du fabricant de l'équipement.



Pour éviter les blessures corporelles et les dommages sur l'appareil, suivez les instructions suivantes.

Une mauvaise utilisation de l'appareil en raison d'un manquement à ces instructions pourrait entraîner des blessures corporelles ou endommager l'appareil.

Les instructions sont classées selon les indications suivantes :



ATTENTION !

Ce symbole indique le risque de mort ou de blessure grave.



ATTENTION !

Ce symbole indique le risque de blessures ou de dommage à la propriété.

Les travaux d'entretien et de réparation nécessitant l'assistance d'autres personnes qualifiées doivent être effectués sous la supervision de la personne qualifiée pour l'utilisation de fluides frigorigènes inflammables.

- Ce produit contient une pile-bouton au lithium. Si une pile-bouton au lithium neuve ou usagée est avalée ou pénètre dans l'organisme, elle peut causer de graves brûlures internes et peut entraîner la mort en non moins de 2 heures. Toujours complètement refermer le compartiment des piles. Si le compartiment des piles ne se ferme pas correctement, cesser d'utiliser le produit, retirer les piles et maintenir l'appareil hors de portée des enfants. Si vous pensez que les piles ont pu être avalées ou insérées à l'intérieur de n'importe quelle partie du corps, consultez immédiatement un médecin.

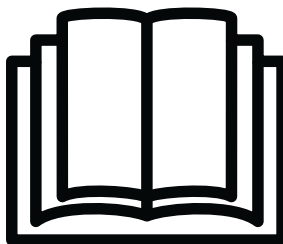

Ci-dessous sont présentées les significations des symboles utilisés dans ce manuel :



Le symbole ci-contre indique une action à ne jamais entreprendre.



Le symbole ci-contre indique une action qui doit toujours être respectée.

2.2 Avertissements au cours de l'utilisation



ATTENTION !

Avertissements au cours de l'utilisation

Attention	Signification
Insérez correctement la fiche d'alimentation	Une mauvaise réparation peut provoquer un choc électrique ou un incendie en raison d'une génération excessive de chaleur
Ne mettez pas l'appareil en marche ou à l'arrêt en branchant ou débranchant la fiche de la prise de courant	Cela peut provoquer un choc électrique ou un incendie en raison d'une génération de chaleur
N'endommagez ou n'utilisez pas un câble d'alimentation non spécifique	Cela peut provoquer un choc électrique ou un incendie. Si le câble d'alimentation est endommagé, il doit être remplacé par le fabricant, son atelier d'entretien ou un technicien qualifié afin d'éviter tout danger
Ne modifiez pas la longueur du cordon d'alimentation et ne partagez pas la prise avec d'autres appareils	Cela peut provoquer un choc électrique ou un incendie en raison d'une génération de chaleur
Ne faites pas fonctionner l'appareil avec les mains mouillées ou dans un environnement humide	Cela peut provoquer un choc électrique
Ne dirigez pas le flux d'air sur les occupants de la pièce	Cela pourrait nuire à votre santé
Veillez toujours à avoir une bonne mise à la terre	Un mauvais raccordement à la terre peut causer un choc électrique
Ne laissez pas d'eau s'écouler sur les composants électriques	Cela pourrait provoquer une panne de l'appareil ou un choc électrique
Installez toujours un disjoncteur et un circuit d'alimentation réservé	Une mauvaise installation peut provoquer un incendie ou un choc électrique
Débranchez l'appareil si vous entendez un bruit étrange, sentez une odeur inhabituelle ou voyez de la fumée en sortir	Cela peut provoquer un incendie et un choc électrique
N'utilisez pas la prise si elle est desserrée ou endommagée	Cela peut provoquer un incendie et un choc électrique
N'ouvrez pas l'appareil durant son fonctionnement	Cela peut provoquer un incendie et un choc électrique
Tenez les armes à feu éloignées	Cela peut provoquer un incendie
N'utilisez pas le câble d'alimentation près d'appareils émettant de la chaleur	Cela peut provoquer un incendie et un choc électrique
N'utilisez pas le câble d'alimentation près de gaz inflammables ou de combustibles comme de l'essence, du benzène, des diluants, etc.	Cela peut provoquer une explosion ou un incendie
Aérez la pièce avant de faire fonctionner le climatiseur si du gaz s'échappe d'un autre appareil	Cela pourrait provoquer une explosion, un incendie et des brûlures
Ne démontez ou ne modifiez pas l'appareil	Cela peut provoquer une panne et un choc électrique

**ATTENTION !**

Avvertimento	Significato
Lors du retrait du filtre à air, ne touchez pas les parties métalliques de l'appareil	Cela peut entraîner des blessures
Ne nettoyez pas le climatiseur avec de l'eau	L'eau peut dans l'appareil et dégrader l'isolation dans l'appareil et dégrader l'isolation. Cela peut provoquer un choc électrique
Veillez à bien ventiler la pièce lorsque vous utilisez l'appareil en même temps qu'une cuisinière, etc.	Une pénurie d'oxygène peut se produire
Lorsque l'appareil doit être nettoyé, éteignez-le et coupez le disjoncteur de courant	Ne pas nettoyer l'appareil lorsque celui-ci est sous tension, car cela peut provoquer un incendie, un choc électrique et des blessures
Ne pas placer un animal de compagnie ou une plante d'intérieur où ceux-ci seraient exposés au flux d'air direct	Cela pourrait blesser l'animal ou endommager la plante
Ne pas utiliser l'appareil à des fins spéciales	N'utilisez pas ce climatiseur pour entreposer des dispositifs de précision, des aliments, des animaux domestiques, des plantes ou des objets d'art). Cela pourrait entraîner une détérioration de leur qualité, etc.
Éteignez l'appareil et fermez la fenêtre en cas de tempête ou cyclone	Faire fonctionner l'appareil avec les fenêtres ouvertes pourrait mouiller votre intérieur et votre mobilier
Tenez la fiche d'alimentation par sa tête lorsque vous la retirez	Il existe un risque de choc électrique ou de dommages
Éteignez l'interrupteur principal lorsque vous n'utilisez pas l'appareil pendant période prolongée	Cela peut provoquer une panne de l'appareil ou un incendie
Ne placez pas d'obstacles autour des entrées d'air ou à l'intérieur de la sortie d'air	Cela pourrait provoquer une panne de l'appareil ou un accident
Insérez toujours le filtre solidement. Nettoyez le filtre à air toutes les deux semaines	Faire fonctionner l'appareil en l'absence de filtre peut entraîner une panne
N'utilisez pas de détergent puissant tel que de la cire ou du diluant ; utilisez un chiffon doux	L'apparence du produit peut être détériorée en raison du changement de sa couleur ou de l'abrasion de sa surface
Ne placez pas d'objets lourds sur le cordon d'alimentation et assurez-vous que le cordon n'est pas comprimé	Il existe un risque d'incendie ou de choc électrique
Ne pas boire l'eau évacuée du climatiseur	Elle contient des substances contaminantes pouvant vous rendre malade
Faites attention lorsque vous déballez et installez l'appareil	Ses bords coupants peuvent vous blesser
Si de l'eau pénètre dans l'appareil, éteignez l'appareil à la prise de courant et coupez le courant au disjoncteur. Isolez l'alimentation en débranchant le cordon d'alimentation et contactez un technicien qualifié	Il existe un risque de choc électrique et de dommages

3. DESCRIPTION DE L'APPAREIL

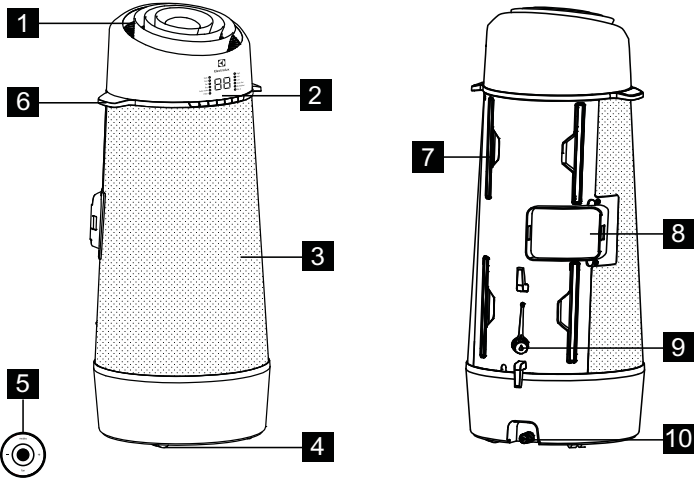

Fig. 1

- 1** Évacuation de l'air de la pièce
- 2** Bandeau de commande
- 3** Entrée d'air de la pièce
- 4** Roulette
- 5** Télécommande

- 6** Poignée de transport (des deux côtés)
- 7** Filtre
- 8** Température d'évacuation de l'air
- 9** Sortie d'évacuation
- 10** Sortie de vidange du bac inférieur

4. ACCESSOIRES INCLUS







PIÈCES	NOM DES COMPOSANTS :	QUANTITÉ :
1 	Tuyau d'échappement	1 morceaux
2 	Kit de coulissage de la fenêtre	1 morceaux
3 	Tige extensible de recharge	1 morceaux
4 	Tuyau de vidange et adaptateur	1 morceaux
5 	Vis 3/8"	2 morceaux
6 	Film décoratif	1 morceaux
7 	Sangle d'attache	1 kit
8 	Télécommande	1 morceaux

Fig. 2

- Vérifiez que tous les accessoires sont inclus dans l'emballage et reportez-vous aux instructions d'installation pour savoir comment les utiliser.

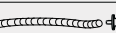
5. INSTRUCTIONS D'INSTALLATION

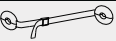
5.1 Air chaud d'évacuation

En mode COOLING (refroidissement), l'appareil doit être placé à proximité d'une fenêtre ou d'une ouverture afin que l'air chaud puisse être conduit vers l'extérieur. Placez d'abord l'appareil sur un sol plat en vous assurant qu'aucun obstacle ne se trouve à moins de 30 cm autour de l'appareil, et qu'il est à proximité d'une source d'alimentation à circuit unique.

1. Déployer une des extrémités du tuyau (Fig. 3).

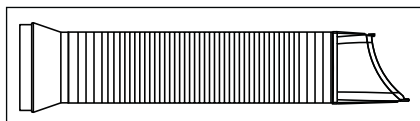

Fig. 3

2. Faites glisser l'adaptateur A dans le trou d'échange de l'appareil, comme illustré dans la Fig. 4.

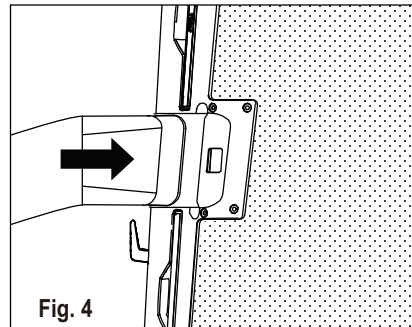

Fig. 4

3. Installez le kit de fenêtre sur la fenêtre et faites glisser l'adaptateur B dans le kit de glissière de fenêtre, puis sceller. (Fig. 5 et 6)

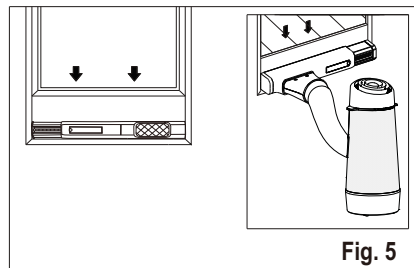

Fig. 5

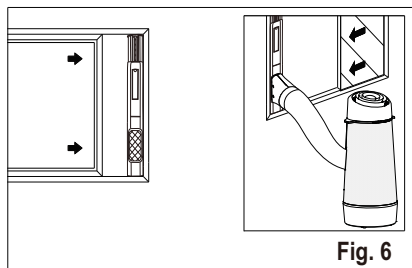





Fig. 6

-  Kit de glissière de fenêtre
Minimum : 56 cm
Maximum : 112 cm
-  Reportez-vous au paragraphe 5.2 « Installation dans une fenêtre à battants » pour savoir comment installer le kit de fenêtre.
-  Le tuyau peut être allongé de sa longueur d'origine de 38 cm à 150 cm, mais il est préférable de lui donner une longueur minimale. Assurez-vous également que le tuyau n'a pas de pliure ou d'affaissement aigus. (Fig. 7)

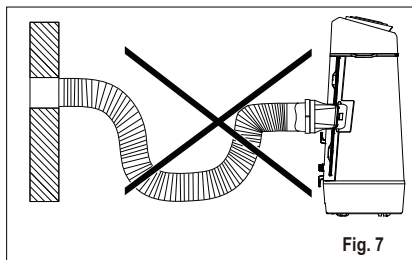

Fig. 7

5.2 Installation dans une fenêtre à battants

1. Ouvrez le châssis de la fenêtre et soulevez le levier de verrouillage du kit de glissière de fenêtre (Figure 9)

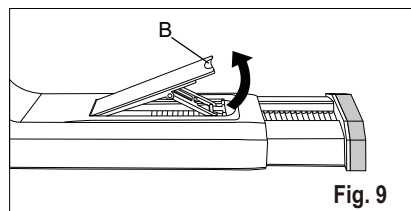

Fig. 9

B : Levier de verrouillage

2. Placez le kit de glissière de fenêtre sur la fenêtre. Ajustez la longueur du kit de glissière de fenêtre selon la hauteur de la fenêtre (Fig. 10).

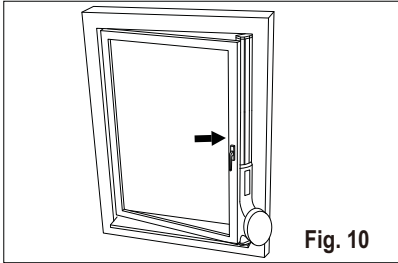

Fig. 10



La tige télescopique peut être allongée si la fenêtre est trop haute.

Pour ce faire, retirez d'abord complètement la tige télescopique (fig. 11 A). Ensuite, alignez les 3 crochets de la tige extensible (vendue séparément) avec les 3 fentes sur l'extrémité de la tige télescopique et insérez les 3 crochets dans les fentes, puis appuyez sur la tige extensible pour verrouiller les fentes (Fig. 11 B). Ensuite, réinsérez la tige télescopique combinée dans le kit de fenêtre (Fig. 11 C).

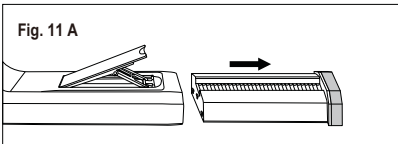

Fig. 11 A

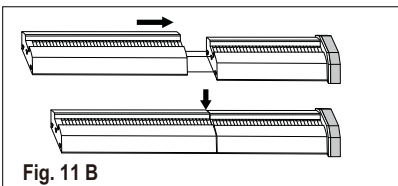

Fig. 11 B

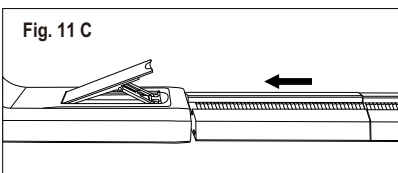

Fig. 11 C

3. Appuyez de nouveau sur le levier de verrouillage pour fixer la longueur du kit de glissière de fenêtre, puis fermez la fenêtre et coincez le kit de fenêtre entre la fenêtre et l'encadrement de la fenêtre. Pour fixer le kit de fenêtre, décollez le film de protection à l'arrière des onglets de l'ancrage et fixez-la sur l'encadrement de la fenêtre, puis fixez la sangle (Fig. 12).

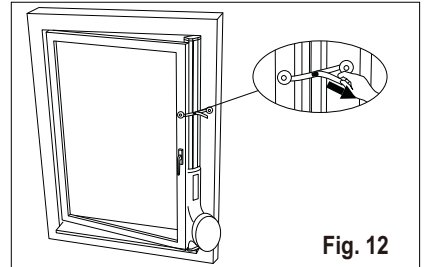

Fig. 12

4. Coupez le film de décoratif à la longueur appropriée et collez-le sur la tige extensible (Fig. 13).

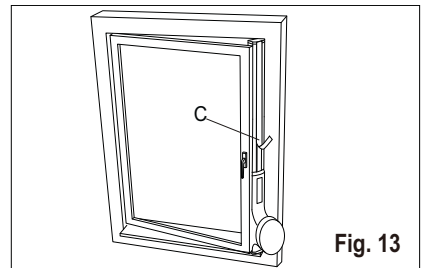
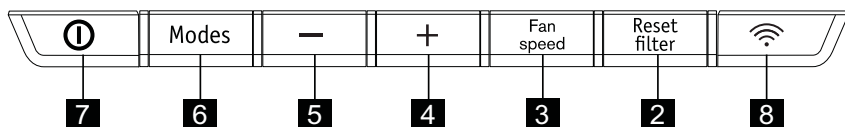
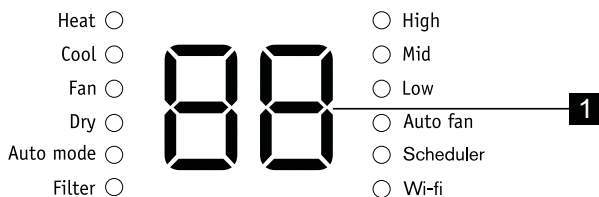

Fig. 13

C : Film décoratif

6. CARACTÉRISTIQUES DU CLIMATISEUR

6.1 BANDEAU DE COMMANDE



- | | |
|---|--|
| <p>1 Affiche la température</p> <p>2 Bouton de réinitialisation du filtre (maintenir enfoncé 3 secondes pour réinitialiser)</p> <p>3 Définit la vitesse du ventilateur</p> | <p>4 Augmente la température</p> <p>5 Diminuer la température</p> <p>6 Définit le mode</p> <p>7 Allume ou éteint l'appareil</p> <p>8 Bouton wi-fi</p> |
|---|--|

6.2 Télécommande

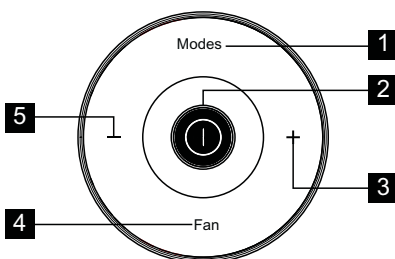

- 1** Appuyer ici pour sélectionner les modes
- 2** Appuyer ici pour allumer ou éteindre l'appareil
- 3** Appuyer ici pour augmenter la température
- 4** Appuyer ici pour sélectionner la vitesse du ventilateur
- 5** Appuyer ici pour diminuer la température

i Lorsque vous l'utilisez pour la première fois, ouvrez les couvercles arrière et retirez le film protecteur pour activer la télécommande.

Remplacement de la pile

1. Retournez la télécommande. Dans le bouton de la télécommande se trouve une fente.
2. Utilisez une pièce de monnaie ou un objet similaire pour faire tourner le couvercle arrière dans le sens antihoraire pour l'ouvrir (Fig. 20 et 21).

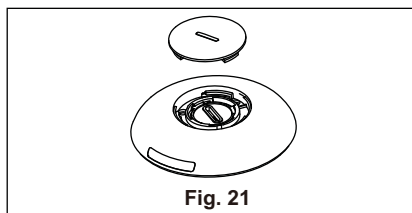
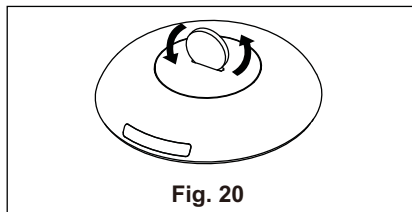

- Procédez de la même manière pour ouvrir le couvercle de protection intérieur et retirez la pile (Fig. 22).

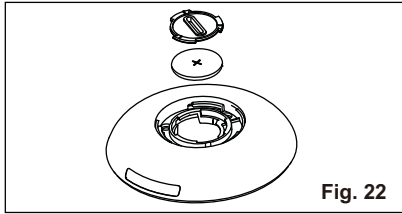

Fig. 22

- Remplacez la pile et réinstallez le couvercle intérieur, puis le couvercle arrière.

Type de batterie : RG15D/E-ELL
(tension nominale : 3 V CC)



ATTENTION !

Veillez utiliser la pile de manière correcte

- Risque de brûlure chimique. Tenez les piles hors de portée des enfants.
- Assurez-vous que les piles sont correctement insérées.

- N'utilisez pas de piles autres que celles spécifiées.
- Ne mélangez pas des piles usagées et des piles neuves.
- Ne jetez pas les piles au feu. Les piles peuvent exploser ou fuir.
- Les piles-bouton doivent être éliminées correctement, et doivent être tenues hors de portée des enfants ; même les piles usagées peuvent causer des blessures.
- Pour éviter tout dommage, retirez les piles lorsque l'appareil n'est pas utilisé pendant une longue période.
- Cet appareil est conforme à l'article 15 des réglementations de la FCC. L'utilisation est soumise aux deux conditions suivantes : (1) Cet appareil ne doit pas causer d'interférences nuisibles et (2) cet appareil doit accepter toute interférence reçue, y compris les interférences susceptibles de provoquer un fonctionnement indésirable.

7. NOTICE D'UTILISATION



Certaines des instructions suivantes ne peuvent être suivies qu'en utilisant le panneau de commandes.

7.1 Utilisation du panneau de commandes

Mode chauffage (sur certains modèles)

Dans ce mode, vous DEVEZ utiliser l'adaptateur du tuyau d'échappement.

- Appuyez sur le bouton « Modes » jusqu'à ce que le voyant « Heat » (Chauffage) s'affiche.
- Appuyez sur les boutons « - » et « + » jusqu'au réglage souhaité.
- Appuyez sur la touche « Fan speed » (Vitesse du ventilateur) pour sélectionner la vitesse du ventilateur souhaitée.
- Tuyau de vidange raccordé. Voir le paragraphe 7.3 « Vidange ».

Fonction de refroidissement

Dans ce mode, vous DEVEZ utiliser l'adaptateur du tuyau d'échappement.

- Appuyez sur le bouton « Modes » jusqu'à ce que le voyant « Cool » s'affiche.
- Appuyez sur les boutons « - » et « + » jusqu'au réglage souhaité.
- Appuyez sur la touche « Fan speed » (Vitesse du ventilateur) pour sélectionner la vitesse du ventilateur souhaitée.



Il n'est pas nécessaire d'utiliser le tuyau de vidange en mode « Cool » (refroidissement).

Mode « Fan » (ventilateur)

Pour ce mode, vous n'avez pas besoin du tuyau d'échappement, ni du tuyau de vidange.

- Appuyez sur le bouton « Modes » jusqu'à ce que le voyant « Fan » (ventilateur) s'affiche.
- Appuyez sur le bouton « Fan speed » (vitesse du ventilateur) pour sélectionner la vitesse du ventilateur souhaitée.
- Le ventilateur fonctionnera à la vitesse sélectionnée et la température de la pièce s'affichera.

Mode Séchage

Vous n'avez pas besoin de l'adaptateur du tuyau d'échappement avec ce mode, MAIS l'eau recueillie doit être évacuée. Voir le paragraphe 7.3 « Vidange ».

1. Appuyez sur le bouton « Modes » jusqu'à ce que le voyant « Dry » (Séchage) s'affiche.
2. Le ventilateur fonctionnera à vitesse réduite et la température de la pièce s'affichera.
3. Pour de meilleurs résultats, laissez les portes et les fenêtres fermées.
4. Tuyau de vidange raccordé.
Voir le paragraphe « Vidange ».

Mode automatique

Laissez toujours le tuyau d'échappement attaché avec ce mode.

Lorsque vous réglez le mode Auto pour le climatiseur, il sélectionnera automatiquement le mode « cooling » [refroidissement], « heating » [chauffage] (non applicable aux modèles à refroidissement uniquement) ou « fan only » (ventilateur seul), selon la température que vous avez sélectionnée et la température ambiante. Le climatiseur contrôlera automatiquement la température ambiante, aux alentours de la température que vous avez sélectionnée.

En mode AUTO, vous ne pouvez pas sélectionner la vitesse du ventilateur.

1. Appuyez sur le bouton « Modes » jusqu'à ce que le voyant « Auto mode » (mode automatique) s'affiche.

Une fois le mode « Auto mode » sélectionné, l'appareil fonctionne automatiquement en fonction de la température réelle de l'air ambiant.

Vérifiez l'état du filtre

1. Nettoyage du filtre.
2. Appuyez sur le bouton « filter » (filtre) et maintenez-le enfoncé pendant 3 secondes pour éteindre le voyant du filtre.

Sélection de la vitesse du ventilateur

Vous pouvez sélectionner la vitesse de ventilateur voulue en appuyant sur le bouton « Fan speed » (vitesse du ventilateur). La vitesse du ventilateur change dans l'ordre suivant : « Auto Fan » (ventilateur automatique), « High » (élevé), « Mid » (moyen), « Low » (bas).

-  Après avoir sélectionné une vitesse de ventilateur (« Auto Fan », « High », « Mid », « Low »), le voyant de vitesse du ventilateur correspondant s'allume. En modes « Auto » (automatique) et « Dry » (séchage), vous ne pouvez pas sélectionner la vitesse du ventilateur.

DÉSACTIVEZ LE MODULE WI-FI :

Le module wi-fi peut être désactivé en maintenant simultanément, pendant 3 secondes, la pression d'un doigt sur le bouton « Connexion » et sur le bouton « - ». Appuyez une nouvelle fois sur le bouton « Connexion » pour réactiver le module wi-fi. Environ 10 secondes sont nécessaires à la réinitialisation du module.

7.2 Code d'erreur

Si « A5 » s'affiche, une erreur du capteur de température de la pièce s'est produite. Contactez votre service après-vente Electrolux agréé.



Si « E5 » s'affiche, une erreur du capteur de température de l'évaporateur s'est produite. Contactez votre service après-vente Electrolux agréé.



Si « E4 » s'affiche, une erreur de communication du panneau de commandes s'est produite. Contactez votre service après-vente Electrolux agréé.



Si « P1 » s'affiche, le bac inférieur est plein. Déplacez doucement l'appareil vers un point de vidange, retirez l'embout de vidange inférieur et laissez l'eau s'écouler. Redémarrez l'appareil jusqu'à ce que le symbole « P1 » disparaisse. Si l'erreur se produit à nouveau, contactez le service de dépannage.



Si « E7 » s'affiche à l'écran, le moteur intérieur est en panne. Contactez votre service après-vente Electrolux agréé.



7.3 Vidange

Pendant le chauffage et le mode séchage, il faut raccorder le tuyau de vidange à la sortie de vidange située à l'arrière de l'appareil de manière à vider le condensat de l'appareil. Sinon, l'appareil pourrait ne pas fonctionner normalement avec l'écran affichant « P1 ».

- A. Vidanger dans une évacuation située plus bas que l'appareil.
- B. L'appareil comporte une pompe pour purger le condensat.

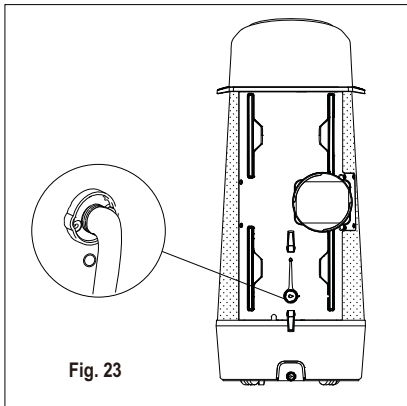

Fig. 23

Si nécessaire, vous pouvez allonger le tuyau de vidange en adaptant l'adaptateur de tuyau de vidange situé au bout du tuyau, puis en utilisant un tuyau de 8 à 9 mm (Fig. 24).

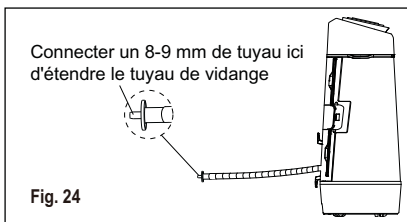

Fig. 24

Pendant le mode de refroidissement, remplacez le bouchon en caoutchouc située sur le raccord du tuyau pour atteindre la performance maximale.

7.4 Conseils d'utilisation

Maintenant que vous maîtrisez la procédure de fonctionnement, voici d'autres fonctions que vous pouvez utiliser.

- Le circuit « Cool » dispose d'un départ différé automatique de 3 minutes si l'appareil est éteint puis rallumé rapidement. Ceci permet d'éviter la surchauffe du compresseur et le déclenchement possible du disjoncteur. Le ventilateur continuera de fonctionner durant ce temps.
- La température peut être réglée de 16 °C à 32 °C.
- La commande peut afficher la température en degrés Fahrenheit ou en degrés Celsius. Pour passer de l'un à l'autre et vice versa, maintenez les boutons « TEMP » Haut (+) et Bas(-) enfoncées ensemble pendant 3 secondes.
- Il y a une attente de 2 secondes avant l'arrêt du compresseur lors de la sélection de Ventilateur. Cela laisse le temps nécessaire pour tourner le sélecteur si l'on souhaite sélectionner un autre mode.
- Après une panne de courant, l'appareil mémorise le dernier réglage ; une fois la panne passée, l'appareil recommence à fonctionner selon ce réglage.
- La température de fonctionnement de ce produit à l'intérieur de l'habitat est de 16 °C à 35 °C.
- En fonctionnement normal, l'affichage de l'appareil indique la température ambiante, mais lorsque la température ambiante est supérieure à 37 °C, l'affichage indique « HI ».
- Après 60 secondes d'inactivité de la commande, l'affichage et les voyants s'éteignent. Appuyez sur n'importe quel bouton du panneau de commande ou de la télécommande et l'affichage reprendra.

8. ENTRETIEN ET NETTOYAGE

Nettoyez régulièrement votre climatiseur pour qu'il conserve son aspect neuf.

8.1 Nettoyage du filtre à air

Veillez à bien débrancher l'appareil avant de le nettoyer afin d'éviter tout risque de choc électrique ou d'incendie.

Inscrivez ici le contexte de votre tâche (facultatif).

1. Prenez la patte des filtres et retirez un par un les 4 filtres situés à l'arrière de l'appareil.
2. Nettoyez le filtre à l'aide avec du liquide vaisselle et de l'eau chaude. Rincez soigneusement le filtre. Secouez doucement le filtre pour retirer l'excédent d'eau. Vous pouvez également aspirer la saleté du filtre au lieu de le laver.

 Assurez-vous que le filtre est parfaitement sec avant de le remettre en place.

3. Remettez le filtre en place une fois que celui-ci est sec.

8.2 Nettoyage de l'enveloppe

Veillez à bien débrancher le climatiseur afin d'éviter tout risque de choc électrique ou d'incendie.

Vous pouvez éliminer la poussière de l'enveloppe et de l'avant de l'appareil en utilisant un chiffon sans huile ou les nettoyer avec un chiffon humidifié d'eau chaude et de liquide vaisselle doux. Rincez et essuyez soigneusement.

 Usez de précautions lors du nettoyage de l'appareil.

- N'utilisez jamais de nettoyeurs abrasifs, de cire ou de lustrant sur l'enveloppe de l'appareil.
- Veillez à bien éliminer l'excédent d'eau du chiffon que vous allez utiliser pour essuyer le contour des touches. L'excédent d'eau sur ou autour des touches peut endommager le climatiseur.

8.3 Rangement en hiver

Si vous devez ranger votre appareil en hiver, couvrez-le de plastique ou remettez-le dans son carton d'emballage.

9. CHARTE DE DÉPANNAGE

Avant de faire appel au service après-vente, étudiez cette liste. Cela peut vous permettre d'économiser du temps et de l'argent. Cette liste répertorie les problèmes courants qui ne sont pas le résultat de défauts des pièces ou de la fabrication de cet appareil.

Le climatiseur ne fonctionne pas.

- La prise murale est débranchée. Enfoncez fermement la prise dans la prise murale.
- Fusible de l'installation domestique grillé ou disjoncteur déclenché. Remplacez le fusible par un modèle temporisé ou réinitialisez le disjoncteur.
- La commande est sur « OFF » (éteint). Mettez sur « ON » (allumé) et sélectionnez le réglage souhaité.

- P1 s'affiche dans la fenêtre d'affichage. Vidangez l'eau comme décrit dans le chapitre 7.3 « Vidange ».
- La température de la pièce est plus basse que la température sélectionnée (Mode Cool). Réinitialiser la température.

L'air sortant de l'appareil n'est pas assez froid.

- La température ambiante est au-dessous de 16 °C. Le refroidissement peut ne pas avoir lieu tant que la température ambiante ne dépasse pas 16 °C.
- Sélectionnez une température plus basse.
- Le compresseur s'éteint en changeant de mode. Attendez environ 3 minutes et écoutez si le compresseur redémarre en mode COOL.

Le climatiseur fonctionne, mais la pièce est toujours trop chaude - il n'y a PAS de formation de givre sur la bobine de refroidissement derrière le panneau décoratif.

- La température extérieure est inférieure à 16 °C. Pour dégivrer la bobine, sélectionnez le mode « Fan » (ventilateur).
- Le filtre à air est peut-être sale. Nettoyez le filtre. Reportez-vous au chapitre « Entretien et nettoyage ». Pour dégivrer, sélectionnez le mode « Fan » (ventilateur).
- La température sélectionnée pour le refroidissement de nuit est trop basse. Pour dégivrer la bobine, sélectionnez le mode « Fan » (ventilateur). Puis sélectionnez une température plus élevée.
- Le conduit d'échappement n'est pas raccordé ou est bloqué. Reportez-vous au paragraphe 5.1 « Air chaud d'évacuation ».

Le climatiseur fonctionne, mais la pièce est toujours trop chaude - du givre se forme sur la bobine de refroidissement derrière le panneau décoratif.

- Filtre à air sale - air bloqué. Nettoyez le filtre à air. Reportez-vous au chapitre « Entretien et nettoyage ».

- La température est trop élevée. Sélectionnez une température plus basse.
- Les volets d'air directionnels sont mal positionnés. Repositionnez les volets pour une meilleure distribution de l'air.
- L'avant de l'appareil est bloqué par des rideaux, des stores, des meubles, etc. ; la distribution d'air est bloquée. Retirez l'obstruction de l'avant de l'appareil.
- Portes, fenêtres, aérations, etc. ouvertes - points d'échappement de l'air froid. Fermez les portes, les fenêtres, les aérations, etc.
- L'appareil a récemment été allumé dans une pièce chaude. Laissez un peu de temps pour évacuer la « chaleur emmagasinée » dans les murs, le plafond, le sol et les meubles.

Le climatiseur s'allume puis s'éteint rapidement.

- Filtre à air sale - air bloqué. Nettoyez le filtre à air.
- La température extérieure est extrêmement chaude. Sélectionnez une vitesse du VENTILATEUR plus rapide pour apporter plus d'air dans les bobines de refroidissement.

La pièce est trop froide.

- Vous avez sélectionné une température trop basse. Augmentez la température.

10. INFORMATIONS SUPPLÉMENTAIRES

Transport d'équipements contenant des réfrigérants inflammables

Voir les réglementations concernant le transport.

Marquage de l'équipement par des panneaux

Voir les réglementations locales.

Élimination des équipements utilisant des fluides frigorigènes inflammables

Voir les réglementations nationales.

Stockage des équipements / appareils

Le stockage de l'équipement doit être conforme aux instructions du fabricant.

Stockage d'équipements emballés (invendus)

La protection assurée par l'emballage de stockage doit être conçue de telle sorte que des dommages mécaniques à l'équipement à l'intérieur de l'emballage ne puissent pas causer de fuites de la charge de réfrigérant. La quantité maximale d'équipements autorisés à être stockés ensemble sera déterminé par les réglementations locales.

Informations relatives à l'entretien

1. Contrôles de l'aire de travail. Avant de commencer les travaux sur les systèmes contenant des réfrigérants inflammables, des contrôles de sécurité sont nécessaires pour

garantir que le risque d'inflammation est minimisé. Pour les réparations au système de réfrigération, les précautions suivantes doivent être respectées avant d'effectuer des interventions sur le système.

2. Procédure de travail. Les travaux doivent être effectués selon une procédure contrôlée afin de minimiser le risque de présence de gaz ou de vapeur inflammable pendant l'intervention.
3. Aire de travail générale. Tout le personnel de maintenance et les autres personnes travaillant dans l'aire de travail doivent être informés de la nature du travail effectué. Les travaux dans des espaces confinés doivent être évités. La zone autour de l'espace de travail doit être cloisonnée. S'assurer que les conditions dans la zone ont été sécurisées par le contrôle du matériel inflammable.
4. Vérification de la présence de réfrigérant. La zone doit être vérifiée avec un détecteur de frigorigène approprié avant et pendant l'intervention, pour s'assurer que le technicien est au courant des atmosphères potentiellement inflammables. Veiller à ce que l'équipement de détection des fuites utilisé soit approprié pour une utilisation avec des réfrigérants inflammables, c'est-à-dire sans étincelles, correctement étanchéifiés ou à sécurité intrinsèque.
5. Présence d'un extincteur. Si des travaux à chaud doivent être effectués sur l'équipement de réfrigération ou les pièces connexes, un équipement approprié d'extinction d'incendie doit être disponible à portée de main. Disposer d'un extincteur à poudre sèche ou CO₂ à proximité de la zone de charge.
6. Absence de sources d'ignition. Pour toute personne effectuant un travail dans le cadre d'un système de réfrigération impliquant l'exposition de tuyauteries contenant ou ayant contenu du fluide frigorigène inflammable, il est interdit d'utiliser toute source d'ignition susceptible d'entraîner un risque d'incendie ou d'explosion. Toutes sources d'ignition possibles, y compris les cigarettes, doivent être tenues suffisamment à l'écart du site d'installation, de réparation, d'élimination et d'élimination, au cours desquels le réfrigérant inflammable risque d'être libéré dans l'espace environnant. Avant l'intervention, le périmètre de l'équipement doit être inspecté pour assurer qu'aucun risque d'inflammation ou d'ignition n'est présent. Des panneaux « Ne pas fumer » doivent être affichés.
7. Zone ventilée. Veiller à ce que la zone de travail soit en plein air ou suffisamment ventilée avant d'ouvrir le système ou d'effectuer toute opération de travail à chaud. Une ventilation continue doit être assurée pendant la durée de l'intervention. La ventilation doit disperser tout réfrigérant libéré en toute sécurité, de préférence, en l'expulsant à l'extérieur dans l'atmosphère.
8. Contrôles de l'équipement frigorifique. Lorsque du remplacement de composants électriques, ceux-ci doivent être adaptés aux finalités et spécifications correctes. Les consignes d'entretien et de maintenance du fabricant doivent être respectées en tout temps. En cas de doute, consultez le service technique du fabricant pour obtenir de l'aide. Les contrôles suivants doivent être effectués sur les installations mettant en œuvre des fluides frigorigènes inflammables :
 - La taille de la charge varie en fonction de la taille de la pièce dans laquelle les pièces contenant le réfrigérant sont installées ;
 - Les appareils et évacuations de ventilation fonctionnent correctement et ne sont pas obstrués ;
 - Si un circuit frigorifique indirect est mis en œuvre, le circuit secondaire doit être contrôlé pour détecter toute présence de frigorigène ;
 - Le marquage de l'équipement reste visible et lisible. Les marquages et symboles illisibles doivent être corrigés ;
 - Les tuyaux ou composants de réfrigération sont installés de manière à ne pas risquer d'être exposés à toute substance susceptible de corroder des composants contenant du frigorigène, à moins que ces composants ne soient faits de matériaux intrinsèquement résistants à la corrosion ou qu'ils soient convenablement protégés contre une telle corrosion.

9. Contrôles des appareils électriques. La réparation et l'entretien des composants électriques doivent comprendre des contrôles de sécurité initiaux et des procédures d'inspection des composants. S'il existe un défaut susceptible de compromettre la sécurité, aucune alimentation électrique ne doit être connectée au circuit tant que ce problème n'est pas résolu. Si le défaut ne peut pas être corrigé immédiatement, mais qu'il est nécessaire de continuer à faire fonctionner l'appareil, une solution temporaire adéquate doit être utilisée. Ce problème doit être signalé au propriétaire de l'équipement afin que toutes les parties soient avisées.

Les contrôles de sécurité initiaux incluent :

- Les condensateurs sont déchargés : ceci doit être fait de manière sûre pour éviter la possibilité d'étincelles ;
- Vérifier qu'aucun composant ni câblage électrique n'est sous tension pendant la charge, la récupération ou la vidange du système ;
- Vérifier la continuité jusqu'au point de mise à la terre.

Réparation des composants scellés

1. Lors de la réparation des composants scellés, toutes les alimentations électriques doivent être débranchées de l'équipement en cours d'entretien avant tout retrait des couvercles scellés, etc. S'il est absolument nécessaire de fournir une alimentation électrique à l'équipement pendant l'entretien, un système de détection de fuite permanent doit être situé au point le plus critique pour avertir d'une situation potentiellement dangereuse.
2. Une attention particulière doit être accordée à ce qui suit pour veiller à ce que, lors d'une opération d'entretien sur des composants électriques, le boîtier ne soit pas modifié de manière à affecter le niveau de protection. Cela comprend la détection de : câblages endommagés, un nombre excessif de raccords, bornes non conformes aux spécifications d'origine, dommages au niveau des joints, un montage incorrect des manchons de raccordement, etc. Assurez-vous que l'appareil est installé de manière sécurisée. S'assurer que

les joints ou les matériaux d'étanchéité ne se sont pas dégradés au point de ne plus empêcher l'entrée d'atmosphères inflammables. Les pièces de rechange doivent être conformes aux spécifications du fabricant.

REMARQUE : L'utilisation d'un produit d'étanchéité à base de silicone peut inhiber l'efficacité de certains types d'équipements de détection des fuites. Les composants à sécurité intrinsèque n'ont pas besoin d'être isolés avant une intervention sur ces derniers.

Réparation de composants à sécurité intrinsèque

N'appliquer aucune charge inductive ni capacitive permanente sur le circuit sans s'assurer d'abord que cela provoquera pas un dépassement de la tension et du courant autorisés pour l'équipement utilisé. Les composants intrinsèquement sûrs sont les seuls types de composants sur lesquels on peut intervenir à chaud en présence d'une atmosphère inflammable. L'appareillage de test doit être à la bonne puissance électrique. Remplacer les composants uniquement par des pièces spécifiées par le fabricant. L'utilisation d'autres pièces peut entraîner l'ignition du réfrigérant dans l'atmosphère à partir d'une fuite.

Câblage

Vérifiez que le câblage ne sera pas soumis à l'usure, à la corrosion, à une pression excessive, à des vibrations, à des rebords coupants ou à tout autre effet environnemental indésirable. Le contrôle doit également tenir compte des effets du vieillissement ou des vibrations continues provenant de sources telles que les compresseurs ou les ventilateurs.

Détection de frigorigènes inflammables

En aucun cas des sources potentielles d'inflammation ne doivent être utilisées pour rechercher ou détecter des fuites de fluide frigorigène. Ne pas utiliser un chalumeau à halogénure (ou tout autre détecteur utilisant une flamme nue).

Méthodes de détection des fuites

Les méthodes de détection de fuite suivantes sont jugées acceptables pour les systèmes contenant des réfrigérants inflammables.

Des détecteurs électroniques de fuites doivent être utilisés pour détecter les réfrigérants inflammables, mais leur sensibilité peut ne pas être adéquate, ou ils peuvent nécessiter un réétalonnage. (Les équipements de détection doivent être étalonnés dans une zone exempte de réfrigérant.) S'assurer que le détecteur ne constitue pas une source potentielle d'ignition et qu'il est adapté au réfrigérant utilisé. Les équipements de détection des fuites doivent être réglés à un pourcentage de la LLI du réfrigérant et doivent être calibrés pour le réfrigérant utilisé et le pourcentage approprié de gaz (25 % maximum) qui doit être confirmé. Les liquides de détection de fuites sont appropriés pour une utilisation avec la plupart des frigorigènes, mais l'utilisation de détergents contenant du chlore doit être évitée, car le chlore peut réagir avec le fluide frigorigène et corroder les tuyaux en cuivre.

Si une fuite est soupçonnée, toutes les flammes nues doivent être éliminées / éteintes.

Si l'on constate une fuite de réfrigérant nécessitant un brasage, la totalité du réfrigérant doit être récupérée du système ou isolée (au moyen de soupapes d'arrêt) dans une partie du système éloignée de la fuite. L'azote sans oxygène (OFN) doit ensuite être purgé à travers le système avant et pendant le brasage.

Retrait et évacuation

Lors d'une intervention dans le circuit de réfrigérant pour effectuer des réparations, ou à toute autre fin, les procédures conventionnelles doivent être utilisées. Cependant, il est important que les meilleures pratiques soient suivies puisqu'il faut tenir compte du risque d'inflammabilité. La procédure suivante doit être suivie :

- Évacuer le réfrigérant ;
- Purger le circuit avec du gaz inerte ;
- Évacuer ;
- Purger à nouveau avec du gaz inerte ;
- Ouvrir le circuit en coupant ou en brasant.

La charge de réfrigérant doit être récupérée dans des cylindres de récupération appropriés. Le système doit être « rincé » avec de l'OFN afin de sécuriser l'appareil. Ce processus pourra devoir être répété plusieurs fois. Ne pas employer de l'air

comprimé ou de l'oxygène pour cette tâche. Le rinçage doit être réalisé en brisant le vide dans le système avec de l'OFN et en continuant à remplir jusqu'à ce que la pression de service soit atteinte, puis en le dispersant ans l'atmosphère pour finalement établir le vide. Ce processus doit être répété jusqu'à ce qu'il n'y ait plus de réfrigérant dans le système. Lorsque la charge d'OFN finale est utilisée, le système doit être amené à la pression atmosphérique pour permettre la mise en service. Cette opération est absolument vitale si des opérations de brasage sur la tuyauterie doivent être effectuées.

Veillez à ce que la sortie de la pompe à vide ne soit pas à proximité de sources d'ignition et qu'une ventilation soit disponible.

Procédures de charge

En plus des procédures de charge conventionnelles, les exigences suivantes doivent être suivies.

- Veiller à ce qu'il n'y ait pas de contamination de différents fluides frigorigènes lors de l'utilisation de l'équipement de charge. Les tuyaux ou conduites doivent être aussi courts que possible afin de minimiser la quantité de réfrigérant qu'ils contiennent.
- Les cylindres doivent être tenus debout.
- Veiller à ce que le système de réfrigération soit mis à la terre avant de charger le système avec du fluide frigorigène.
- Étiquetez le système lorsque la charge est terminée (si ce n'est pas déjà fait).
- Faire très attention de ne pas remplir excessivement le système de réfrigération.

Avant de recharger le système, celui-ci doit être soumis à des essais de pression à l'OFN. Le système doit être soumis à un essai d'étanchéité à la fin de la charge, mais avant la mise en service. Un essai d'étanchéité de suivi doit être effectué avant que l'appareil ne quitte le site.

Mise hors service

Avant d'effectuer cette procédure, il est essentiel que le technicien ait une parfaite connaissance de l'équipement et de tous ses détails techniques. Les bonnes pratiques recommandent d'effectuer

la récupération sécuritaire de tous les réfrigérants. Avant l'exécution de la tâche, un échantillon d'huile et de réfrigérant doit être prélevé au cas où une analyse serait nécessaire avant la réutilisation du réfrigérant récupéré. Il est essentiel que l'alimentation électrique soit disponible avant que la tâche ne commence.

1. Se familiariser avec l'équipement et son fonctionnement.
2. Isoler le système électriquement.
3. Avant d'essayer la procédure, s'assurer que :
 - L'équipement de manutention mécanique est disponible, si nécessaire, pour la manipulation des cylindres de réfrigérant ;
 - Tous les équipements de protection individuelle sont disponibles et sont utilisés correctement ;
 - Le processus de récupération est supervisé en tout temps par une personne compétente ;
 - L'équipement de récupération et les cylindres sont conformes aux normes concernées.
4. Si possible, pomper le système de réfrigération.
5. S'il n'est pas possible d'établir le vide, créer un collecteur de sorte que le réfrigérant peut être extrait de diverses parties du système.
6. S'assurer que le cylindre est posé sur la balance avant la récupération.
7. Démarrez la machine de récupération et opérez selon les instructions du fabricant.
8. Ne remplissez pas les cylindre de façon excessive. (La charge liquide en volume ne doit pas dépasser 80 %).
9. Ne pas dépasser la pression de service maximale du cylindre, même temporairement.
10. Lorsque les cylindres ont été remplis correctement et que le processus est terminé, veiller à retirer rapidement les cylindres et l'équipement du site et à ce que tous les robinets d'isolation de l'équipement soient fermés.
11. Le réfrigérant récupéré ne doit pas être chargé dans un autre système de réfrigération, à moins d'avoir été nettoyé et vérifié.

Étiquetage

L'équipement doit porter une étiquette indiquant qu'il a été mis hors service et que son réfrigérant a été purgé. L'étiquette doit être datée et signée. Assurez-vous que l'équipement est muni d'étiquettes indiquant qu'il contient du fluide frigorigène inflammable.

Récupération

Lors de l'élimination du fluide frigorigène d'un système, que ce soit pour l'entretien ou la mise hors service, les bonnes pratiques recommandent que tous les réfrigérants soient purgés en respectant les consignes de sécurité.

Lors du transfert de fluide frigorigène dans des cylindres, veiller à n'utiliser que des cylindres de récupération de réfrigérant appropriés. Assurez-vous d'avoir à disponibilité une quantité suffisante de cylindres pour contenir la charge totale du système. Tous les cylindres à utiliser doivent être désignés pour le réfrigérant récupéré et étiquetés pour ce réfrigérant (c'est-à-dire, des cylindres spéciaux pour la récupération de réfrigérant). Les cylindres doivent être équipés d'une soupape de sûreté et de vannes de fermeture en bon état de fonctionnement. Les cylindres de récupération vides sont évacués et, si possible, refroidis avant la récupération. L'équipement de récupération doit être en bon état de fonctionnement, accompagné d'un ensemble d'instructions concernant l'équipement à portée de main et doit être adapté à la récupération de fluides frigorigènes inflammables. En outre, une balance calibrée doit être disponible et en bon état de fonctionnement. Les flexibles doivent être équipés de raccords de déconnexion étanches et en bon état de fonctionnement. Avant d'utiliser l'équipement de récupération, vérifiez qu'il est en bon état de fonctionnement, qu'il a été correctement entretenu et que tous les composants électriques connexes sont scellés pour éviter une ignition accidentelle en cas de dégagement de réfrigérant. Consulter le fabricant en cas de doute.

Le réfrigérant récupéré doit être renvoyé au fournisseur de réfrigérant dans un cylindre de récupération appropriée,

accompagné du bordereau de transfert des déchets correspondant. Ne pas mélanger différents réfrigérants dans les unités de récupération, surtout pas dans les cylindres.

Si des compresseurs ou des huiles de compresseur doivent être retirés, s'assurer qu'ils ont été purgés à un niveau acceptable de manière à assurer qu'il ne reste pas du réfrigérant inflammable dans le lubrifiant. Le processus d'évacuation doit être effectué avant le retour du compresseur au fournisseur. Seul un chauffage électrique du corps du compresseur doit être utilisé pour accélérer ce processus. La purge de l'huile d'un système doit être effectuée en respectant les consignes de sécurité.





ATTENTION !

- N'utilisez pas de moyens autres que ceux recommandés par le fabricant pour accélérer le processus de dégivrage ou de nettoyage.
 - Cet appareil doit être installé dans une pièce sans sources continues de chauffage (par exemple : flammes nues, appareil de chauffage à gaz, chauffage électrique).
 - Ne pas percer ni brûler.
 - Être conscient qu'un réfrigérant n'est pas toujours odorant.
- L'appareil doit être installé, utilisé et entreposé dans une pièce d'une superficie supérieure à 12 m².
 - L'appareil doit être entreposé de manière à éviter que des dommages mécaniques ne se produisent et accompagné d'un avertissement indiquant que l'appareil doit être entreposé dans une zone bien ventilée dont la taille correspondant à la superficie du local indiquée pour son fonctionnement.
 - Toute personne travaillant ou intervenant sur un circuit de fluide frigorigène doit être titulaire d'un certificat valide délivré par un organisme d'évaluation accrédité par l'industrie qui autorise sa compétence à la manipulation des frigorigènes en toute sécurité conformément à un cahier des charges reconnu par l'industrie.
 - L'entretien ne doit être effectué que conformément aux recommandations du fabricant de l'équipement. Les travaux d'entretien et de réparation nécessitant l'assistance d'autres personnes qualifiées doivent être effectués sous la supervision de la personne qualifiée pour l'utilisation de fluides frigorigènes inflammables.

11. EN MATIÈRE DE PROTECTION DE L'ENVIRONNEMENT

Recyclez les matériaux portant le symbole.

 Déposez les emballages dans les bacs de recyclage prévus à cet effet. Contribuez à la protection de l'environnement et à votre sécurité,

recyclez vos produits électriques et électroniques. Ne jetez pas les appareils portant ce symbole  avec les ordures ménagères. Apportez ce produit à votre centre de recyclage local ou contactez votre administration municipale.

TARTALOMJEGYZÉK

1. BIZTONSÁGI INFORMÁCIÓK	115
2. BIZTONSÁGI ÚTMUTATÓ	118
3. AZ EGYSÉG LEÍRÁSA	123
4. TARTOZÉKOK A CSOMAGBAN	123
5. TELEPÍTÉSI UTASÍTÁSOK	124
6. A KLÍMABERENDEZÉS JELLEMZŐI	126
7. HASZNÁLATI ÚTMUTATÓ	127
8. TISZTÍTÁS ÉS KARBANTARTÁS	130
9. HIBAEHÁRÍTÁS	130
10. TOVÁBBI INFORMÁCIÓK	131
11. KÖRNYEZETVÉDELMI TUDNIVALÓK	136

TÖRÖDÜNK ÖNNEL

Köszönjük, hogy Electrolux készüléket választott! Ön olyan készülék tulajdonosa lett, mely mögött több évtizedes szakmai tapasztalat és innováció áll. Rendkívüli tudását és stílusos megjelenését az Ön igényei ihlették. Valahányszor csak használja, biztos lehet abban, hogy a benne foglalt tudás a siker garanciája. Köszöntjük az Electrolux világában!

Látogasson el weboldalunkra a következőkhöz:



Kezelési tanácsok, kiadványok, hibaelhárító, szervizinformációk:
www.electrolux.com/webservice



További előnyökért regisztrálja készülékét:
www.registerelectrolux.com



Kiegészítők, segédanyagok és eredeti alkatrészek vásárlása a készülékhez:
www.electrolux.com/shop

VEVŐSZOLGÁLAT ÉS SZERVIZ

Kizárólag eredeti alkatrészek használatát javasoljuk.

Ha készülékével a szervizhez fordul, legyenek kéznél az alábbi adatok:

Típus, termékszám, sorozatszám.

Ezen információk az adattáblán találhatóak.

 Figyelmeztetés – Biztonsági információk.

 Általános információk és tippek.

 Környezetvédelmi információk.

A változtatás jogát fenntartjuk.

1. BIZTONSÁGI INFORMÁCIÓK

FIGYELEM!

- Ezt a készüléket 8 év feletti gyermekek, illetve csökkent fizikai, érzékszervi és mentális képességű felnőttek, továbbá kellő tapasztalattal és tudással nem rendelkező személyek kizárólag felügyelet mellett, illetve akkor használhatják, ha elsajátították a biztonságos működtetés módját, és megértették az ezzel együtt járó veszélyeket.
- A készülék nem játék.
- Ha a tápkábel megsérül, azt a gyártónak vagy a gyártó szerelőjének vagy más hasonlóan képzett személynek ki kell cserélnie, nehogy veszélyhelyzet álljon elő.

Ez a kézikönyv megmagyarázza az új klímaberendezése megfelelő használatát. Kérjük, a termék használata előtt gondosan olvassa el ezt a kézikönyvet. A kézikönyvet tartsa biztonságos, jól hozzáférhető helyen.

FIGYELEM!

- A készülék javítását vagy karbantartását bízza engedéllyel rendelkező szervizszakemberre.
- Az egység beszerelését bízza szakértőre.
- A klímaberendezést nem használhatják kisgyermekek és cselekvőképtelen személyek felügyelet nélkül.
- Gondoskodni kell a kisgyermekek felügyeletéről annak biztosítása érdekében, hogy ne játsszanak a klímaberendezéssel.
- A klímaberendezések által kibocsátott legnagyobb megengedett zajszintre vonatkozóan helyi önkormányzati előírások vannak érvényben.
- Ha a tápkábelt ki kell cserélni, a cserét csak engedéllyel rendelkező személyzet végezheti el.
- A szerelést csak engedéllyel rendelkező szakember végezheti el az (esetleges) országos huzalozási szabványoknak megfelelően. A helytelen bekötés túlhevülést és tüzet okozhat.
- Ügyeljen rá, hogy a vízszintes zsaluk beállítása közben a ventilátor be ne kapja az ujját.

1.1 Fontos tudnivalók

1. Ne üzemeltesse a készüléket a levegőszűrő nélkül.
2. Ne működtesse a készüléket semmilyen hőforrás vagy nyílt tűz közelében.
3. Ne tegye ki a készüléket közvetlen napfénynek.
4. A készüléket mindig függőleges helyzetben tárolja és mozgassa.
5. A készüléket tilos letakarni működés közben vagy közvetlenül használat után.
6. Rögzítéskor mindig győződjön meg róla, hogy a vízszivattyú kifolyócsöve működő leeresztőponthoz vezet-e.
7. Az egység eltávolítása előtt a kondenzvizet mindig le kell engedni.

1.2 Amit szem előtt kell tartani, ha a klímaberendezést használja



FIGYELEM!

Használatra vonatkozó figyelmeztetések

- Ne módosítsa a készülék semelyik részét.
- Ne helyezzen semmit az egység egyik részébe sem.
- Győződjön meg róla, hogy a használt energiaforrás megfelelő feszültséggel rendelkezik. Csak 220 V – 240 V, 50 Hz, 10 A-es hálózati áramellátást használjon. A nem megfelelő feszültségű áramforrás használata károsíthatja a készüléket, és esetleg tüzet is okozhat.
- Mindig használjon a megfelelő áramerősségi besorolással rendelkező megszakítót vagy biztosítékot. Ne használjon semmilyen körülmények között vezetékot, tűt vagy más tárgyat a megfelelő biztosíték helyett.
- A klímaberendezés bármilyen rendellenessége esetén (pl. égettszag) azonnal kapcsolja ki és húzza ki az áramforrást.



FIGYELEM!

Tápkábelrel kapcsolatos figyelmeztetés

- A tápkábel csatlakozódugóját csak megfelelő fali aljzatba szabad csatlakoztatni. Ne használjon vele hosszabbítót.
- A tápkábel csatlakozódugóját biztonságosan csatlakoztassa az aljzatba, és győződjön meg róla, hogy nem laza.
- Ne húzza, deformálja vagy módosítsa a tápkábelt, és ne merítse vízbe. A tápkábel húzása vagy helytelen használata károsíthatja a készüléket, és áramütést okozhat.
- Ha a tápkábel megsérült, a veszély elkerülése érdekében azt a gyártónak vagy megbízott szervizképviselőjének, vagy egy hasonlóan szakképzett személynek kell kicserélnie. Cserére csak a gyártó által megadott hálózati tápkábelt használja.
- A készüléket földelni kell. A készülék földelt vezetékkel van felszerelve. A csatlakozódugót megfelelően felszerelt és földelt hálózati konnektorhoz kell csatlakoztatni.

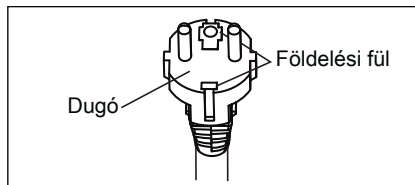

- Ez a készülék olyan kábelrel van felszerelve, amelyen földelt vezeték van csatlakoztatva egy földelt tűhöz. A csatlakozódugót megfelelően felszerelt és földelt hálózati konnektorhoz kell csatlakoztatni. Semmilyen körülmények között ne vágja le és ne távolítsa el a csatlakozódugaszról a négyzetes földelt tűt.

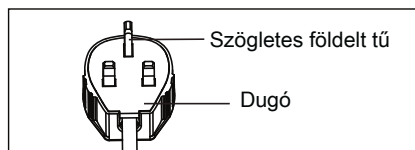

Csak az Egyesült Királyságban

1.3 Használati figyelmeztetések

- Minden karbantartás vagy tisztítás előtt feltétlenül kapcsolja ki a készüléket, és húzza ki a tápkábelt.
- Ne permetezzen vagy öntsön vizet közvetlenül a készülékre. A víz áramütést vagy a készülék károsodását okozhatja.
- A vizet a klímaberendezés minden mozgásakor le kell eresztetni (lásd a 14. oldalon). Ha a tartályban víz marad, az a mozgás közben kifolyhat.
- A megfelelő vízleeresztés biztosítása érdekében a lefolyócsövet nem szabad megcsavarni és nem szabad felemelni a víz leeresztése közben. Ha ezt nem tartja be, akkor a leeresztett víz kifolyhat a szobába.
- A lefolyócső környezetében a hőmérséklet nem lehet a fagyáspont alatt. Máskülönben az elvezetett víz megfagyhat a tömlő belsejében, és a készülék belsejében lévő víz kiömölhet a szobába.
- Ne zárja el a légkiömlőt akadályokkal. A hűtési teljesítmény csökkenthet vagy teljesen leállhat.
- Az elektromos áramütés elleni védelem érdekében maradékáram-kezelőre (ROD) van szükség a Brit Standard és Vezetékezési Szabályok értelmében.
- Ha huzamosabb ideig ki van kitéve a közvetlen légáramlatnak, az káros lehet az egészségére. Ne tegye ki hosszabb ideig az embereket, háziállatokat vagy növényeket közvetlen légáramlásnak.
- Ne használja a klímaberendezést a leírásban nem szereplő, speciális célokra (például precíziós berendezések, élelmiszerek, állatok, növények és művészeti tárgyak konzerválására). Az ilyen módon történő használat kárt tehet ezekben a vagyontárgyakban.

2. BIZTONSÁGI ÚTMUTATÓ

2.1 Megjegyzések a működtetéssel kapcsolatban

- Adjon 3 percet a kompresszornak a hűtés újraindítására. Ha kikapcsolja

a klímaberendezést, majd azonnal újraindítja, adjon 3 percet a kompresszornak a hűtés újraindítására. Az egységben van egy elektronikus eszköz, amely a biztonság

- érdekében a kompresszort 3 percig kikapcsolva tartja.
- Használat közben áramkimaradás esetén várjon 3 percet a készülék újraindítása előtt. A tápfeszültség visszaállása után indítsa újra a klímaberendezést. Ha az áramkimaradás kevesebb, mint 3 percig tartott, akkor legalább három percet várjon az egység újraindítása előtt. Ha három percen belül újraindítja a klímaberendezést, a készülékben lévő védőeszköz kikapcsolhatja a kompresszort. Ez a védőeszköz kb. 5 percig megakadályozza a hűtést. Minden korábbi beállítás törlődik, és a készülék visszatér a kezdeti beállításokhoz.
 - Működtetés alacsony hőmérsékleten: A készülék elfagy? Fagyás akkor fordulhat elő, amikor a készüléket 18 °C körüli hőmérsékletre állítják be alacsony környezeti hőmérséklet mellett, különösen éjszaka. Ilyen körülmények között a további hőmérséklet-csökkenés az egység fagyását okozhatja. Ha az egységet magasabb hőmérsékletre állítja be, azzal megakadályozza a fagyást.
 - A páramentesítési üzemmód növeli a szobahőmérsékletet. A készülék páramentesítési üzemmódban hőt termel, aminek következtében a helyiség hőmérséklete emelkedni fog. A meleg levegő kilépő nyílásán meleg levegő áramlik ki, de ez normális, és nem jelenti azt, hogy a készülékkel probléma lenne.
 - A klímaberendezés hűtési üzemmódban a készülék által generált meleg levegőt a kimeneti tömlőn keresztül a helyiségen kívülre vezeti. Eközben ugyanilyen mennyiségű levegő lép be a szobába kívülről a szoba nyílásain.
 - A gyártó által javasoltakon kívül ne használjon eszközöket a leolvasztási folyamat felgyorsítására, illetve tisztításra.
 - A készüléket olyan helyiségben kell tárolni, ahol nincsenek folyamatosan működő gyújtóforrások (pl. nyílt láng, működő gázkészülék vagy működő elektromos fűtés).
 - Ne szúrja fel és ne gyűjtsa meg.
 - A készüléket olyan helyiségben kell felszerelni, üzemeltetni és tárolni, amelynek alapterülete nagyobb, mint 12 m².
 - Tartsa be a gázhasználatra vonatkozó helyi előírásokat.
 - A szellőzőnyílásokat ne takarja le.
 - A készüléket olyan jól szellőző helyiségben kell tárolni, amelynek mérete nagyobb, mint 12 m².
 - Aki a hűtőközeg-vezetékekkel dolgozik vagy azt megszakítja, kötelezően rendelkeznie kell az iparág hivatalos értékelő hatósága által kiadott érvényes tanúsítvánnyal, amely az iparág által elismert értékelési szempontok alapján igazolja a hűtőközegek biztonságos kezelésére vonatkozó szakértelmét.
 - Karbantartás csak a berendezésgyártó által ajánlott módon végezhető. A szakképzett személyzet segítségével igénylő karbantartást és javítást gyűlékony hűtőközegek használatában jártas személy felügyelete mellett kell elvégezni.
 - Ez a termék lítium gombalemet tartalmaz. Új vagy használt lítium gombalemez lenyelés vagy az emberi szervezetbe való bekerülés esetén súlyos belső égési sérülést okozhat, és akár 2 órán belül is halálhoz vezethet. Mindig teljesen rögzítse az elemtartót. Ha az elemtartó nem rögzül biztonságosan, ne használja a készüléket, vegye ki az elemeket, és tartsa távol a gyermekektől. Ha úgy gondolja, hogy valaki elemeket nyelt le vagy helyezett a teste bármely részébe, azonnal forduljon orvoshoz.

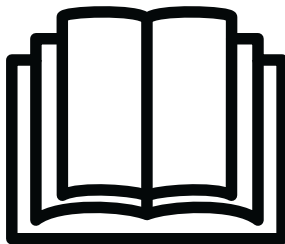

Ha meg akarja védeni a felhasználót vagy más embereket a sérüléstől vagy a vagyoni kártól, tartsa be az alábbi utasításokat.

Az utasítások figyelmen kívül hagyásából eredő nem rendeltetésszerű üzemeltetés sérülésekhez és károkhoz vezethet.

A súlyosságot osztályozására az alábbi jelzéseket használjuk:



FIGYELEM!

Ez a szimbólum halál vagy súlyos sérülés lehetőségét jelzi.



FIGYELEM!

Ez a szimbólum sérülés vagy anyagi kár lehetőségét jelzi.

Az útmutatóban található szimbólumok jelentései alább láthatóak:



Ez a szimbólum azt jelzi, hogy soha ne tegye ezt.



Ez a szimbólum azt jelzi, hogy ezt mindig így csinálja.

2.2 Figyelmeztetés a használat során



FIGYELEM!

Figyelmeztetés a használat során

Figyelmeztetés	Jelentése
Csatlakoztassa rendesen a dugót a konnektorba	Ellenkező esetben a túlzott hőtermelés miatt áramütés érheti, vagy tűz üthet ki
Ne üzemeltesse vagy állítsa le a készüléket úgy, hogy rá- vagy lecsatlakoztatja a hálózatról	A hőtermelés miatt áramütés érheti, vagy tűz üthet ki
Ne használjon sérült vagy ismeretlen eredetű tápkábelt	Ez áramütést vagy tüzet okozhat. Ha a tápkábel megsérül, azt a gyártónak, a hivatalos márkaszerviznek vagy más hasonlóan képzett személynek ki kell cserélnie, nehogy veszélyhelyzet álljon elő
Ne változtassa meg a tápkábel hosszát, illetve ne csatlakoztasson más készüléket is ebbe a konnektorba	A hőtermelés miatt áramütés érheti, vagy tűz üthet ki
Ne üzemeltesse a készüléket nedves kézzel vagy nedves környezetben	Mert áramütés érheti
Ne irányítsa közvetlenül a szobában lévőkre a levegőáramlatot	Mert ez károsíthatja az egészségüket
Mindig gondoskodjon a hatékony földelésről	A nem megfelelő földelés áramütést okozhat

Figyelmeztetés	Jelentése
Ne hagyja, hogy víz folyjon az elektromos alkatrészekre	Mert meghibásodhat a készülék, vagy áramütés érheti
Mindig telepítsen árammegszakítót és csak erre a célra szolgáló áramkört	A helytelen telepítés tüzet vagy áramütést okozhat
Húzza ki a készüléket, ha azt tapasztalja, hogy gyanús hang, szag vagy füst árad belőle	Ilyenkor tűz üthet ki, vagy áramütés érheti
Ne használja a konnektort, ha meglazult vagy sérült	Ilyenkor tűz üthet ki, vagy áramütés érheti
Üzemelés közben ne nyissa ki a készüléket	Ilyenkor tűz üthet ki, vagy áramütés érheti
Tartsa távol a lőfegyvereket	Ez tüzet okozhat
Ne használja fűtőberendezések közelében a tápkábelt	Ilyenkor tűz üthet ki, vagy áramütés érheti
Ne használja a tápkábelt gyúlékony gáz vagy gyúlékony anyagok, például benzin, hígító stb. közelében	Mert ez robbanást vagy tüzet okozhat
A klímaberendezés használata előtt szellőztesse ki a szobát, ha egy másik berendezésből gáz szivárog ki	Mert ez robbanást, tüzet vagy égést okozhat
Ne szerelje szét vagy változtassa meg a készüléket	Mert ettől tűz üthet ki, vagy áramütés érheti

**FIGYELEM!**

Figyelem	Jelentése
A légszűrő levételekor ne érjen hozzá a készülék fémrészeihez	Mert megsérülhet
Ne használjon vizet a klímaberendezés tisztításához	A víz behatolhat a berendezésbe, és tönkretelheti a szigetelést. Továbbá áramütést is előidézhet
Ha a klímaberendezést tűzhellyel együtt használják, alaposan szellőztesse ki a szobát	Különben oxigénhiány léphet fel
A készüléket – majd az árammegszakítót – tisztítás előtt ki kell kapcsolni	Ne lánson neki a készülék tisztításának bekapcsolt állapotban, mert ez tüzet, áramütést vagy sérülést okozhat
Ne tegyen háziállatot vagy szobanövényt olyan helyre, ahol közvetlenül éri a légáram	Mert az állat vagy a növény esetleg megsínyli ezt

Figyelem	Jelentése
Ne használja különleges célokra	Ne használja ezt a klímaberendezést precíziós eszközök, élelmiszerek, háziállatok, növények és művészeti tárgyak konzerválására. Ez ugyanis minőségromlást stb. okozhat
Vihar vagy zivatar idején szüneteltesse az üzemeltetést, és zárja be az ablakot	A nyitott ablakokkal végzett üzemeltetés a lakáson belül nedves léghőrt idézhet elő, és átáztathatja az otthoni bútorokat
A dugót a fejénél fogva húzza ki a hálózati konnektorból	Áramütés érheti, vagy tűz ütethet ki
Ha hosszú ideig nem használja a készüléket, kapcsolja le a főkapcsolót	Különbön meghibásodhat a készülék, vagy tűz ütethet ki
Ne helyezzen akadályokat a levegőbemenetek köré vagy a levegőkimenet belsejébe	Mert ettől meghibásodhat a készülék, vagy baleset következhet be
Mindig biztonságosan helyezze be a szűrőket. Kéthetente tisztítsa meg a szűrőt	A szűrő nélkül üzemeltetett készülék meghibásodhat
Ne használjon erős tisztítószerket, például viaszt vagy hígítót; ehelyett használjon puha ruhát a tisztításhoz	A termék elszíneződése vagy felületének megkarcolódása miatt romolhat a készülék külső megjelenése
Ne helyezzen nehéz tárgyat a tápkábelre, és ügyeljen arra, hogy a kábel ne nyomódjon össze	Mert tűz ütethet ki, vagy áramütés érheti
Ne igya meg a klímaberendezésből leengedett vizet,	Mert betegséget előidéző szennyezőanyagokat tartalmazhat
Óvatosan járjon el a készülék kicsomagolásakor és felszerelésekor	Az éles szélek sérülést okozhatnak
Ha víz kerül a készülékbe, kapcsolja ki a készüléket a fali konnektornál, és kapcsolja ki a megszakítót. Szakítsa meg az áramellátást a tápkábel kihúzásával, és forduljon szakemberhez	Áramütés érheti, vagy tűz ütethet ki

3. AZ EGYSÉG LEÍRÁSA

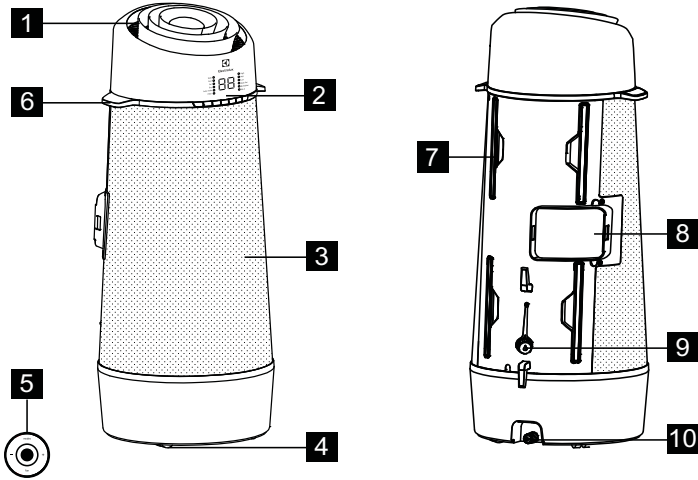

1. ábra

- 1** Szobai levegő kimenete
- 2** Kezelőpanel
- 3** Szobai levegő bemenete
- 4** Görgő
- 5** Távvezérlő

- 6** Fogantyú (mindkét oldalon)
- 7** Szűrő
- 8** Meleg levegő kimenete
- 9** Lefolyókimenet
- 10** Alsó tálca lefolyókimenete

4. TARTOZÉKOK A CSOMAGBAN

ALKATRÉSZEK	ALKATRÉSZ NEVE:	MENNYISÉG:
1	Meleg levegőt elvezető tömlő	1 db
2	Csúszó ablakkivezető	1 db
3	Tartalék hosszabbító rúd	1 db
4	Kifolyócső és adapter	1 db
5	3/8"-as csavar	2 db
6	Díszítőfólia	1 db
7	Rögzítőszíj	1 készlet
8	Távvezérlő	1 db

2. ábra

- Ellenőrizze, hogy minden tartozék megtalálható-e a csomagban, és kérjük, a használatukhoz olvassa el a használati útmutatót.

5. TELEPÍTÉSI UTASÍTÁSOK

5.1 A meleg levegő kivezetése

HŰTÉS üzemmódban a készüléket egy ablak vagy nyílás közelébe kell elhelyezni, hogy a meleg kilépő levegőt ki lehessen vezetni a szabadba. Először helyezze a készüléket sík padlófelületre, hagyjon a készülék körül legalább 30 cm-es távolságot, és győződjön meg róla, hogy van a közelben egy áramkörös konnektori áramforrás.

1. Húzza ki a tömlő egyik oldalát (3. ábra).

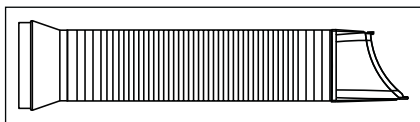

3. ábra

2. Csúsztassa az A adaptert a készülék cserélőnyílásába a 4. ábrán látható módon.

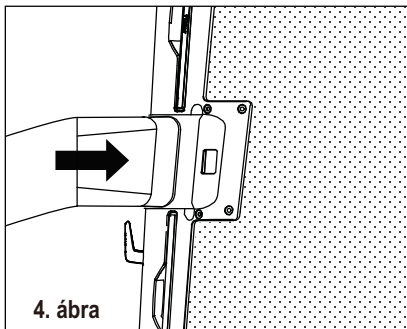

4. ábra

3. Szerelje az ablakkivezetőt az ablakra, és csúsztassa a B adaptert a csúsztatóablakkivezetőbe, majd tömitse. (5. és 6. ábra)

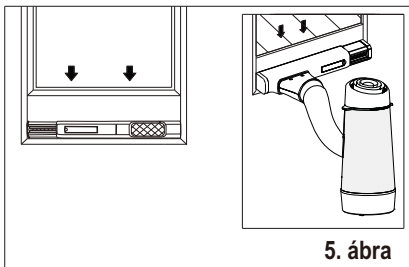

5. ábra

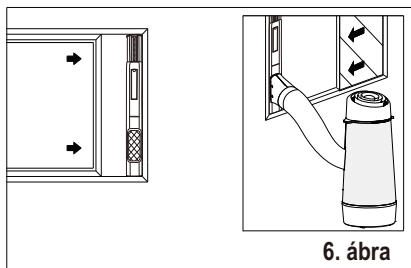

6. ábra

- i** Csúsztatóablakkivezető
Minimum: 56 cm
Maximum: 112 cm
- i** Az ablakkivezető felszereléséhez lásd: „5.2 Beszerelés ablakkeretbe”.
- i** A tömlő az eredeti 38 cm-ről 150 cm hosszra kihúzható, de a legjobb, ha a hosszt a szükséges minimumon tartja. Arra is figyeljen, hogy a tömlő sehol ne törjön és ne csavarodjon meg. (7. ábra)

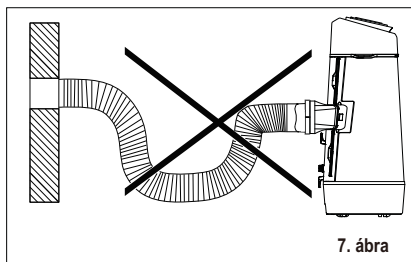

7. ábra

5.2 Beszerelés ablakkeretbe

1. Nyissa ki az ablak szárnyát, és emelje fel a csúsztatóablakkivezető rögzítő karját (9. ábra)

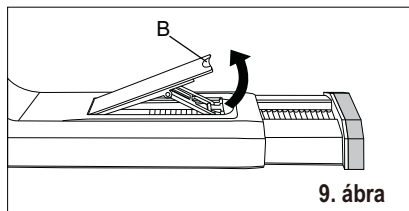

9. ábra

B: Rögzítő kar

2. Helyezze a csúszó ablakkivezetőt az ablakra. Állítsa be a csúszó ablakkivezető hosszát az ablak magasságának megfelelően (10. ábra).

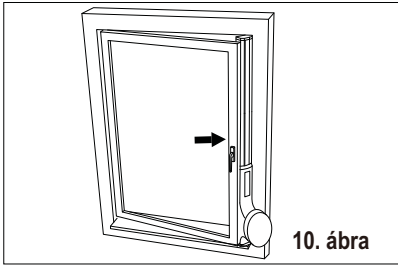

- i** A teleszkópos rúd kihúzható, ha az ablak túl magas. Ehhez először teljesen ki kell venni a teleszkópos rudat (11. A ábra). Ezután a (külön megvásárolható) hosszabbító rúd három horgát illessze a teleszkópos rúd végén lévő 3 részhez, csúsztassa a 3 horgot a résekbe, majd a rögzítéshez nyomja lefelé a hosszabbító rudat (11. B ábra). Ezután csúsztassa vissza a kombinált teleszkópos rudat az ablakkivezetőbe (11. C ábra).

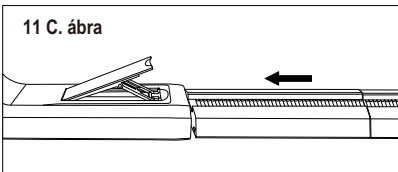
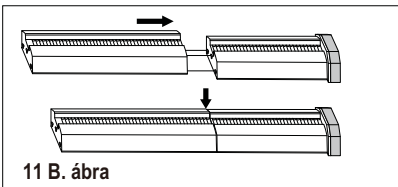
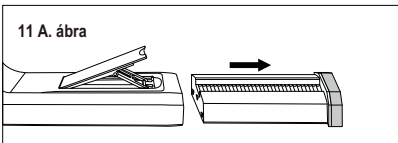

3. Nyomja vissza a rögzítő kart a csúszó ablakkivezető hosszának rögzítéséhez, majd csukja be az ablakot, szorítsa az ablakkivezetőt az ablak és az ablakkeret közé, majd az ablakkivezető rögzítéséhez húzza le a védőfóliát a rögzítő hátoldalán lévő bordákról, rögzítse az ablakkerethez, majd húzza meg a szíjat (12. ábra).

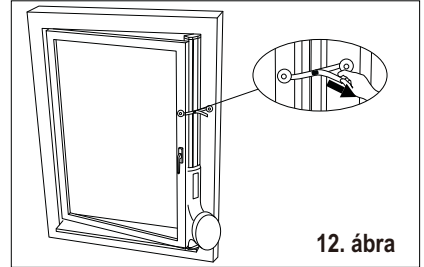

4. Vágja a díszítőfóliát megfelelő hosszúságúra, és ragassza a hosszabbító rúdra (13. ábra).

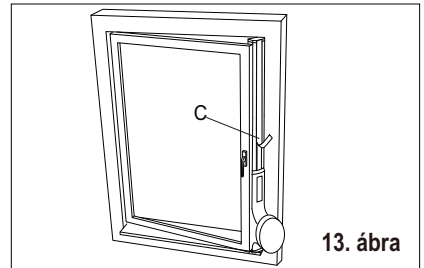

C: Díszítőfólia

6. A KLÍMABERENDEZÉS JELLEMZŐI

6.1 KEZELŐPANEL

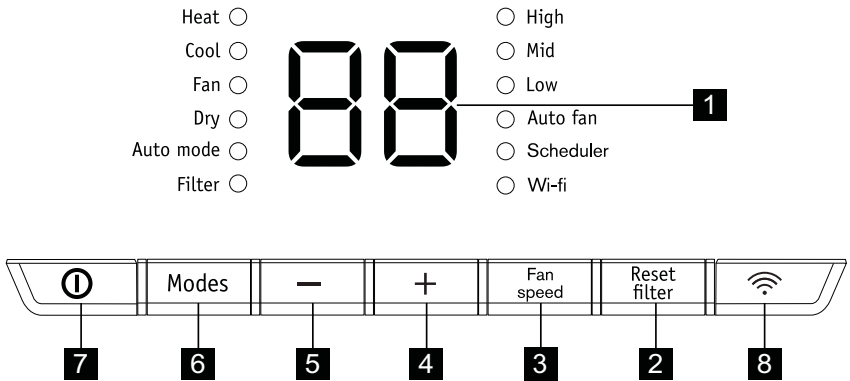

- | | |
|---|---|
| 1 Hőmérséklet megjelenítése | 5 Hőmérséklet csökkentése |
| 2 Szűrő-visszaállító gomb (tartsa nyomva 3 másodpercig a visszaállításhoz) | 6 Mód beállítása |
| 3 Ventilátorsebesség beállítása | 7 A készülék be- vagy kikapcsolása |
| 4 Hőmérséklet növelése | 8 Wi-Fi gomb |

6.2 Távvezérlő

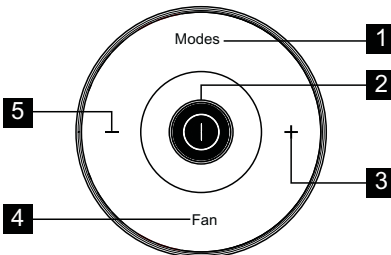

- 1** Nyomja meg az üzemmódok kiválasztásához
- 2** Ki- és bekapcsolja a készüléket
- 3** Nyomja meg a hőmérséklet növeléséhez
- 4** Nyomja meg a ventilátorsebességek kiválasztásához
- 5** Nyomja meg a hőmérséklet csökkentéséhez

i Első használat előtt nyissa ki a hátlapot, és vegye le a védőfóliát a távvezérlő bekapcsolásához.

Az elem cseréje

- 1.** Fordítsa fejjel lefelé a távvezérlőt. A távvezérlő gombján található egy nyílás.
- 2.** Ezt egy érmével vagy hasonló tárggyal az óramutató járásával ellentétes irányban elforgatva nyissa ki a hátlapot. (20. és 21. ábra)

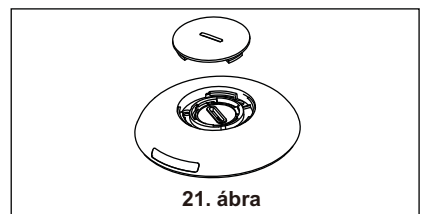
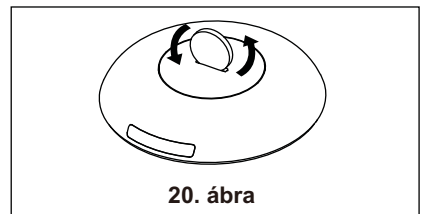

- 3.** Ugyanígy nyissa ki a belső védőburkolatot, és vegye ki az elemet. (22. ábra)

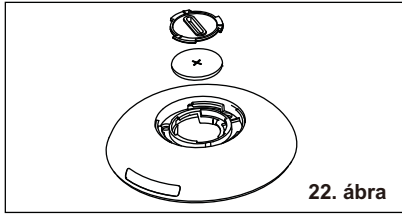

4. Cserélje ki az elemet, és helyezze vissza a belső burkolatot és a hátlapot.

Akkumulátor típusa: RG15D/E-ELL
(névleges feszültség: 3 V DC)



FIGYELEM!

Használja megfelelően az elemet

1. Kémiai égési veszély. Az elemeket tartsa távol a gyermekektől.
2. Ügyeljen az elemek megfelelő behelyezésére.
3. Ne használjon a megadottól eltérő, más típusú elemeket.

4. Ne használjon együtt régi és új elemeket.
5. Ne dobja tűzbe az elemeket. Az elemek felrobbanhatnak vagy szivároghatnak.
6. A cellákat megfelelő módon kell ártalmatlanítani, távol tartva őket a gyermekektől; a használt cellák is okozhatnak sérülést.
7. A károsodás elkerülése érdekében távolítsa el az elemeket, ha hosszabb ideig nem használja a készüléket.
8. Ez az eszköz megfelel az FCC Szabályzat 15. részének. A működésre a következő két feltétel vonatkozik: (1) Ez a készülék nem okozhat káros interferenciát és (2) Ennek a készüléknek el kell viselnie minden beérkező interferenciát, beleértve az esetleg nem kívánt működést okozó interferenciákat is.

7. HASZNÁLATI ÚTMUTATÓ



Az alábbi műveletek egy része csak a kezelőpanelről használható.

7.1 A kezelőpanel használata

Fűtés üzemmód (egyes modelleken)

Ebben az üzemmódban a meleg levegőt kivezető adaptertömlőt **KÖTELEZŐ** használni.

1. Nyomja meg a „Modes” gombot, amíg a „Heat” jelzőfény ki nem gyullad.
2. Nyomja meg a „-” és „+” hőmérséklet-beállító gombokat, amíg el nem éri a kívánt beállítást.
3. Nyomja meg a „fan speed” gombot a kívánt ventilátorsebességhez.
4. Csatlakoztatott kifolyótömlő. Lásd: 7.3 Vízleeresztés

Hűtés üzemmód

Ebben az üzemmódban a meleg levegőt kivezető adaptertömlőt **KÖTELEZŐ** használni.

1. Nyomja meg a „Modes” gombot, amíg a „Cool” jelzőfény ki nem gyullad.
2. Nyomja meg a „-” és „+” hőmérséklet-beállító gombokat, amíg el nem éri a kívánt beállítást.
3. Nyomja meg a „Fan speed” gombot a kívánt ventilátorsebességhez.



A lefolyócsőt „Hűtés” üzemmódban nem kötelező használni.

Ventilátor mód

Ebben a módban nincs szükség a meleg levegőt elvezető tömlő, sem a lefolyócső használatára.

1. Nyomja meg a „Modes” gombot, amíg a „Fan” jelzőfény ki nem gyullad.
2. Nyomja meg a „Fan speed” gombot a kívánt ventilátorsebesség kiválasztásához.
3. A ventilátor a kiválasztott fordulatszámon működik, és a kijelzőn a szoba hőmérséklete látható.

Párátlanítás üzemmód

Ebben az üzemmódban nem kell használni a meleg levegőt kivezető adaptertömlőt, de az összegyűjtött vizet el kell távolítani. Lásd: 7.3 Vízeeresztés

1. Nyomja meg a „Modes” gombot, amíg a „Dry” jelzőfény ki nem gyullad.
2. A ventilátor alacsony fordulatszámon működik, és a kijelzőn a szoba hőmérséklete látható.
3. A lehető legjobb hatás érdekében tartsa csukva az ajtókat és ablakokat.
4. Csatlakoztatott kifolyótömlő. Lásd: Vízeeresztés fejezet.

Auto üzemmód

Ebben az üzemmódban mindig csatlakoztassa a meleg levegőt elvezető tömlőt.

A klímaberendezés Auto üzemmódjának beállításakor a készülék automatikusan kiválasztja a hűtés, fűtés (ez a csak hűtő modellekre nem vonatkozik) vagy a csak ventilátor üzemmódot a megadott hőmérséklettől és a szoba hőmérsékletétől függően. A klímaberendezés automatikusan az Ön által beállított hőmérsékleti pont körülre állítja be a szobahőmérsékletet.

AUTO módban nem választhatja ki a ventilátor sebességét.

1. Nyomja meg a „Modes” gombot, amíg az „Auto mode” jelzőfény ki nem gyullad. Az „Auto mode” kiválasztása után a készülék automatikusan, a tényleges szobahőmérséklet függvényében fog működni.

Szűrő ellenőrzése funkció

1. Tisztítsa meg a szűrőt.
2. Nyomja le és tartsa lenyomva a „filter” gombot 3 másodpercig a szűrőjelző kikapcsolásához.

Ventilátorsebesség beállítása

A kívánt ventilátorsebességet a „Fan speed” gomb megnyomásával választhatja ki. A ventilátor sebessége az alábbi sorrendben változik: „Automatikus ventilátor”, „Magas”, „Közepes”, „Alacsony”.

- i** A ventilátor sebességének kiválasztása – „Automatikus ventilátor”, „Magas”, „Közepes” vagy „Alacsony” – után kigyullad a megfelelő ventilátorsebesség-jelzőfény („Auto Fan”, „High”, „Mid” vagy „Low”). Automatikus és párátlanítási módban a ventilátor sebessége nem választható ki.

A WI-FI MODUL KIKAPCSOLÁSA:

A Wi-Fi modul kikapcsolásához nyomja meg egyszerre 3 másodpercig a „Connect” gomb és a „-” gombot. A Wi-Fi visszakapcsolásához nyomja meg újra a „Connect” gombot. A modul újraindulása kb. 10 másodpercet vesz igénybe.

7.2 Hibakód

Ha a kijelzőn az „A5” jelzés olvasható, a szobahőmérséklet-érzékelő meghibásodott. Forduljon az Electrolux hivatalos márkaszervizéhez.



Ha a kijelzőn az „E5” jelzés olvasható, a párologtató hőmérséklet-érzékelője meghibásodott. Forduljon az Electrolux hivatalos márkaszervizéhez.



Ha a kijelzőn az „E4” jelzés olvasható, a kijelzőpanel meghibásodott. Forduljon az Electrolux hivatalos márkaszervizéhez.



Ha a kijelzőn a „P1” jelzés olvasható, az alsó tálcá megtelt. Óvatosan vigye a készüléket egy leeresztésre alkalmas helyre, vegye ki az alsó lefolyó dugóját, és hagyja, hogy a víz lefolyjon. Indítsa újra a készüléket, amíg a „P1” szimbólum el nem tűnik. Ha a hiba megismétlődik, hívja a szervizt.



Ha a kijelzőn az „E7” jelzés olvasható, a belső motor meghibásodott. Forduljon a hivatalos hűtőgépszervizhez.



7.3 Vízleeresztés

Hűtési és párátlantási módban a kondenzátum a készülékből való leengedéséhez csatlakoztassa a kifolyótömlőt a készülék hátulján lévő lefolyókimenethez. Ellenkező esetben az egység rendellenesen működhet, és a kijelzőn megjelenhet a „P1” hibakód.

- A. A vizet olyan csatornába eressze le, amely alacsonyabban van, mint a készülék.
- B. A készülék szivattyúval van felszerelve a kondenzátum leeresztéséhez.

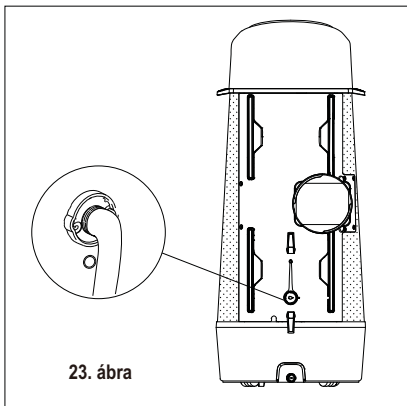

23. ábra

Szükség esetén a kifolyócső meghosszabbítható úgy, hogy a kifolyócső adapterét felszereli a kifolyócső végére, majd egy 8-9 mm-es tömlőt használ a hosszabbításhoz (24. ábra).

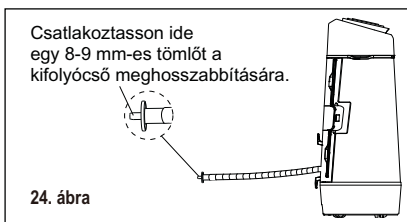

24. ábra

Hűtési üzemmódban cserélje ki a gumidugót a tömlőcsatlakozóra a maximális teljesítmény érdekében.

7.4 Üzemeltetési tanácsok

Most, hogy elsajátította a készülék kezelését, bemutatunk néhány további funkciót, amelyeket meg kell ismernie.

- A „hűtő” áramkör automatikusan 3 perces késleltetéssel indul abban az esetben, ha a készüléket gyorsan ki- és újra bekapcsolják. Ez megakadályozza a kompresszor túlmelegedését és a megszakító esetleges aktiválódását. A ventilátor ez idő alatt tovább működik.
- A hőmérséklet 16 °C és 32 °C között állítható be.
- A vezérlő a hőmérsékletet Fahrenheit-fokban vagy Celsius-fokban képes megjeleníteni. Az egyik és a másik közötti átváltáshoz tartsa lenyomva a „TEMP” Fel (+) és Le (-) gombokat 3 másodpercig.
- A ventilátor kiválasztásakor a kompresszor leállása 2 másodperces késleltetés múlva következik be. Ez arra az esetre van így, ha az ember a gombot továbbtekerve másik üzemmódot kívánna kiválasztani.
- Áramkimaradás után a készülék megjegyzi az utolsó beállítást, és amint visszajön az áram, visszaállítja a készüléket ugyanarra a beállításra.
- A termék beltéri üzemi hőmérséklete 16 °C és 35 °C között van.
- Normál üzem közben a készülék kijelzője a szoba hőmérsékletét mutatja, de ha a szobahőmérséklet 37 °C felett van, a kijelzőn a „HI” felirat jelenik meg.
- Ha a készülék 60 másodpercig nem kapott vezérlési utasítást, a kijelző és a jelzőlámpák kikapcsolnak. Nyomja meg bármelyik gombot a kezelőpanelen vagy a távvezérlőn, és a kijelző bekapcsol.

8. TISZTÍTÁS ÉS KARBANTARTÁS

Rendszeresen tisztítsa meg a klímaberendezést, hogy megtartsa újszerű külsejét.

8.1 Levegőszűrő tisztítása

A tisztítás előtt az áramütés és a tűzveszély megelőzése érdekében feltétlenül húzza ki a készüléket. Írja be itt a feladata körülményeit (opcionális).

1. Fogja meg a szűrők fülét, és egyenként húzza ki a készülék hátoldalán található négy szűrőt.
2. A szűrőt mossa meg folyékony mosogatószerrel és meleg vízzel. Alaposan öblítse le a szűrőt. Óvatosan rázza le a felesleges vizet a szűrőről. Vagy a mosás helyett a szűrőt porszívóval is megtisztíthatja.

 Ügyeljen arra, hogy a szűrő alaposan megszáradjon, mielőtt visszatenné.

3. Miután megszáradt, tegye vissza a szűrőt.

8.2 A szekrény tisztítása

Az áramütés és a tűzveszély megelőzése érdekében feltétlenül húzza ki a klímaberendezést.

Porolja le a szekrényt és a készülék elülső részét olajmentes ronggyal, vagy törölje le meleg vízzel és enyhe mosogatószerrel megnedvesített ruhával. Alaposan öblítse le, és törölje szárazra.

 A készülék tisztításakor legyen óvatos.

- Soha ne használjon erős tisztítószerkeket, viaszt vagy súrolószert a szekrény elején.
- A kezelőszervek letörlése előtt a fölös vizet csavarja ki a ruhából. A kezelőfelületre vagy annak környékére jutó fölös víz károsíthatja a klímaberendezést.

8.3 Téli tárolás

Ha téltre el kívánja tárolni a készüléket, fedje le műanyaggal vagy tegye vissza a kartondobozába.

9. HIBAELHÁRÍTÁS

Mielőtt szervizhez fordulna, tekintse át ezt a listát. Ez időt és pénzt takaríthat meg az Ön számára. Ez a lista magában foglalja azon gyakori eseményeket, amelyek nem a készülék hibás kivitelezéséből vagy anyaghibájából erednek.

A klímaberendezés nem működik.

- A tápdugó nincs csatlakoztatva. Csatlakoztassa szilárdan a dugót a fali aljzatba.
- A lakásban kiégett a biztosíték, vagy aktiválódott a megszakító. Cserélje ki a biztosítékot készleletű típusúra, vagy állítsa vissza a megszakítót.
- A vezérlés KI van kapcsolva. Kapcsolja BE a vezérlőt, és állítsa be a kívánt beállítást.
- A kijelzőn a P1 jelzés látható. Eressze le a vizet a 7.3 Vízeeresztés részben leírtak szerint.

- A szoba hőmérséklete alacsonyabb, mint a beállított hőmérséklet (Hűtés üzemmód). Állítsa át a hőmérsékletet.

Az egységből távozó levegő nem érződik elég hidegnek.

- A szoba hőmérséklete 16 °C alatt van. Hűtés nem lehetséges, amíg a szobahőmérséklet 16 °C fölé nem emelkedik.
- Állítsa át alacsonyabb hőmérsékletre.
- A kompresszor kikapcsolt az üzemmódok váltása miatt. Várjon kb. 3 percet, és fűleljen, hallja-e újraindulni a kompresszort, ha HÜTÉS üzemmódot használ.

A klímaberendezés hűt, de a helyiség túl meleg – a dekoratív elülső burkolat mögött NEM keletkezik jég a hűtőcsövön.

- A külső hőmérséklet 16 °C alatt van. A tekercs leolvasztásához kapcsolja be a Ventilátor módot.
- Lehet, hogy piszkos a levegőszűrő. Tisztítsa meg a szűrőt. Lásd: 8. Ápolás és tisztítás. A leolvasztáshoz kapcsolja be a Ventilátor módot.
- A külső hőmérséklet 16 °C alatt van. A tekercs leolvasztásához kapcsolja be a Ventilátor módot.
- Lehet, hogy piszkos a levegőszűrő. Tisztítsa meg a szűrőt. Lásd: 8. Ápolás és tisztítás. A leolvasztáshoz kapcsolja be a Ventilátor módot.
- A hőmérséklet túl alacsonyra van állítva az éjszakai hűtéshez. A tekercs leolvasztáshoz kapcsolja be a Ventilátor módot. Ezután állítsa a hőmérsékletet magasabb értékre.
- A meleg levegő elvezetője nincs csatlakoztatva vagy el van tömítve. Lásd: 5.1 A meleg levegő elvezetése.

A klímaberendezés hűt, de a helyiség túl meleg – a dekoratív elülső burkolat mögött jég keletkezik a hűtőcsövön.

- Piszkos a levegőszűrő – a levegőáramlás korlátozott. Tisztítsa meg a levegőszűrőt. Lásd: 8. Ápolás és tisztítás.
- A hőmérséklet túl magasra van állítva. Állítsa a hőmérsékletet alacsonyabb értékre.

- A levegőt irányító zsaluk helytelenül vannak pozicionálva. A jobb légeloszlás érdekében pozicionálja át a zsalukat.
- Az egység elülső részét drapéria, árnyékoló, bútor stb. takarja el, ami akadályozza a levegő eloszlását. Távolítsa el az akadályokat az egység elől.
- Ajtók, ablakok, szellőzők stb. nyitva vannak – a hideg levegő elszökik. Csukja be az ajtókat, ablakokat, szellőzőket stb.
- Az egységet nemrég kapcsolták be a forró szobában. Hagyjon további időt, amíg a készülék eltávolítja a falakban, a mennyezetben, a padlóban és a bútorokban eltárolt hőt.

A klímaberendezés gyorsabban be- és kikapcsol.

- Piszkos a levegőszűrő – a levegőáramlás korlátozott. Tisztítsa meg a levegőszűrőt.
- A külső hőmérséklet rendkívül forró. Állítsa a VENTILÁTORT gyorsabbra, hogy a több levegő áramoljon a hűtőcsöveken keresztül.

A szoba túl hideg.

- A hőmérsékletet túl alacsonyra állította. Állítsa magasabbra a hőmérsékletet.

10. TOVÁBBI INFORMÁCIÓK

Gyúlékony hűtőközegeket tartalmazó berendezések szállítása

Lásd a szállítási előírásokat.

Berendezések jelölései

Lásd a helyi előírásokat.

Gyúlékony hűtőközegeket tartalmazó berendezések hulladékkezelése

Lásd az állami előírásokat.

Berendezések/készülékek tárolása

A berendezés tárolásának a gyártó utasításával összhangban kell történnie.

Csomagolt (eladatlan) berendezések tárolása

A csomag tárolás közbeni védelmét úgy kell kialakítani, hogy ha a csomagoláson belüli berendezés megsérül, az ne idézze elő a hűtőközeg szivárgását. Az együtt tárolható berendezések maximális számát a helyi előírások határozzák meg.

Tájékoztatás a szervizelésről

1. A környezet ellenőrzése. A tűzveszélyes hűtőközeget tartalmazó rendszereken végzett munka megkezdése előtt biztonsági ellenőrzésekre van szükség

- annak biztosítása érdekében, hogy a begyulladás veszélye minimális legyen. A hűtőrendszer javításához az alábbi óvintézkedéseket kell betartani a rendszeren végzett munkák elkezdése előtt.
2. Munkafolyamat. A munkát ellenőrzött folyamat keretében kell elvégezni annak érdekében, hogy a gyúlékony gáz vagy pára jelenléte a munka közben minimálisra csökkenjen.
 3. Általános munkaterület. A karbantartást végző személyzet és a közelben munkát végző összes embert tájékoztatni kell a végzett munkák jellegéről. Kerülni kell a zárt térben végzett munkát. A munkaterület körüli területet le kell zárni. A terület biztonságát a tűzveszélyes anyagok ellenőrzése révén biztosítani kell.
 4. Hűtőközeg jelenlétének ellenőrzése. A területet megfelelő hűtőközeg-detektorral ellenőrizni kell a munka előtt és alatt, hogy a szerelő tudatában legyen annak, ha potenciálisan tűzveszélyes légkör alakul ki. Győződjön meg róla, hogy a szívágásérzékelő berendezés alkalmas a tűzveszélyes hűtőközeggel való használatra, vagyis szikramentes, megfelelően le van zárva, illetve alapvetően biztonságos.
 5. Tűzoltó készülék jelenléte. Ha a hűtőberendezésen vagy egyéb kapcsolódó alkatrészekben bármilyen veszélyes munka folyik, megfelelő tűzoltó berendezést kell biztosítani. A töltőterület közelében tartson száraz port vagy szén-dioxidos tűzoltó készüléket.
 6. Gyújtóforrások távolléte. A hűtőberendezéssel kapcsolatos, tűzveszélyes hűtőközeget tartalmazó vagy tartalmazott csővezetékekkel való munkavégzést magában foglaló munkálatoknál tilos minden olyan gyújtóforrás használata, amely tüzet vagy robbanást okozhat. Minden lehetséges gyújtóforrást, beleértve a cigarettákat is, elegendő távolságban kell tartani az olyan telepítés, javítások, eltávolítás és ártalmatlanítás helyszínétől, amelynek során gyúlékony hűtőközeg szabadulhat fel a környező térbe. A munkavégzés előtt meg kell vizsgálni a berendezés környékét annak érdekében, hogy ne legyen jelen gyulladásveszély vagy gyulladási kockázat. „Dohányzás tilos” jelzéseket kell kitenni.
7. A terület szellőztetése. Győződjön meg róla, hogy a terület nyitva van vagy megfelelően szellőzik, mielőtt a rendszert felnyitná vagy bármilyen veszélyes munkát végezne. Bizonyos fokú szellőztetésre folyamatosan szükség van a munka ideje alatt. A szellőztetésnek biztonságosan el kell oszlatnia a kiengedett hűtőközeget, lehetőség szerint a szabad levegőre vezetve ki azt.
 8. A hűtőberendezés ellenőrzése. Ahol elektromos alkatrészek cseréjére kerül sor, ott ezeknek alkalmasnak kell lenniük az adott célra és meg kell felelniük a vonatkozó műszaki előírásoknak. A gyártó karbantartási és szervizelési irányelveit mindig be kell tartani. Ha kétségei vannak, kérjen segítséget a gyártó műszaki részlegétől. A gyúlékony hűtőközeget használó berendezések esetében a következő ellenőrzéseket kell alkalmazni:
 - A töltésméretnek meg kell felelnie a helyiség méretének, amelyen belül a hűtőközeget tartalmazó alkatrészek telepítése történik;
 - A szellőzőberendezéseknek és az kimeneteknek megfelelően, akadálymentesen kell működniük;
 - Közvetett hűtőkör használata esetén ellenőrizni kell, van-e jelen hűtőközeg a szekunder körben;
 - A berendezés jelöléseit látható és olvasható állapotban kell tartani. A nem olvasható jelzéseket és jeleket ki kell javítani;
 - A hűtőcsövet vagy alkatrészeket olyan a helyzetben kell elhelyezni, ahol nem valószínű, hogy olyan anyagnak lennének kitéve, amely a hűtőközeg-tartalmú alkatrészeket korrodálhatja, hacsak az alkatrészek nem olyan anyagokból készültek, amelyek eredendően ellenállnak a korróziónak, vagy megfelelően védettek a korrózió ellen.
 9. Elektromos berendezések ellenőrzése. Az elektromos alkatrészek javítása és karbantartása kezdeti biztonsági ellenőrzések végrehajtását és

alkatrész-ellenőrzési eljárások követését igényli. Ha olyan hiba lép fel, amely veszélyeztetheti a biztonságot, akkor az elektromos áramellátás csak akkor csatlakoztatható az áramkörhöz, ha a problémát kielégítően elhárították. Ha a hibát nem lehet azonnal kijavítani, de a működést folytatni kell, akkor megfelelő átmeneti megoldást kell alkalmazni. Ezt be kell jelenteni a berendezés tulajdonosának, és minden felet tájékoztatni kell.

Kezdetben kötelezően ellenőrizni kell a következő biztonsági szempontokat:

- Hogy a kondenzátorok üresek: ezt biztonságos módon kell elvégezni, hogy elkerülhető legyen a szikrázás;
- Hogy a rendszer töltése, visszaállítása vagy tisztítása közben ne legyenek szabadon áram alatt lévő elektromos alkatrészek és vezetékek;
- Hogy a földelés folyamatos.

A lezárt alkatrészek javítása

1. A lezárt alkatrészek javítása során a lezárt fedelek eltávolítása stb. előtt az összes áramforrást le kell választani készülékről, amellyel munka folyik. Ha a berendezés karbantartása során feltétlenül szükség van áramellátásra, akkor a legkritikusabb ponton folyamatos szivárgásérzékelést kell működtetni a potenciálisan veszélyes helyzet észlelése érdekében.
2. Különös figyelmet kell fordítani a következőkre annak érdekében, hogy az elektromos alkatrészekben történő munkavégzés során a burkolat ne változzon meg úgy, hogy az érintse a védettségi szintet. Ez magában foglalja a kábelek megrongálódását, a túl nagy számú csatlakozásokat, az eredeti előírásoknak nem megfelelő csatlakozásokat, a tömítések sérülését, a tömítések helytelen beillesztését stb. Ügyeljen, hogy a készülék rögzítése biztonságos legyen. Győződjön meg róla, hogy a tömítések vagy tömítőanyagok nem használódtak el annyira, hogy már nem alkalmasak a tűzveszélyes gázok behatolásának megakadályozására. A pótalkatrészeknek meg kell felelniük a gyártó előírásainak.

MEGJEGYZÉS: A szilikon tömítőanyag használata gátolhatja egyes szivárgásérzékelő berendezések hatékonyságát. Az alapvetően biztonságos alkatrészeket nem szükséges szigetelni a velük való munkavégzés előtt.

Az alapvetően biztonságos alkatrészek javítása

Ne gyakoroljon állandó induktív vagy kapacitív terhelést az áramkörre anélkül, hogy biztosítaná, hogy ez a használatban lévő berendezés számra megengedett feszültséget és áramerősséget ne lépje túl. Az alapvetően biztonságos alkatrészek az egyetlen olyan részegységek, amelyek gyűlékony légkör jelenlétében áram alatt lehetnek. A vizsgálóberendezésnek a megfelelő minősítésűnek kell lennie. Az alkatrészeket csak a gyártó által megadott alkatrészekre cserélje. Más alkatrészek használata a légkörbe szivárgó hűtőközeg begyulladását okozhatja.

Kábelezés

Ügyeljen, hogy a kábelek ne legyenek kopásnak, korróziónak, túlzott nyomásnak, rezgésnek, éles peremeknek vagy más káros környezeti hatásnak kitéve. Az ellenőrzésnek az öregedés és a folyamatos rezgés hatásait is figyelembe kell venni például a kompresszorok vagy ventilátorok részéről.

Gyűlékony hűtőközegek kimutatása

Semmilyen körülmények között nem szabad potenciális gyújtóforrást használni a hűtőközeg szivárgásának keresése vagy kimutatása során. Halogénidlámpát (sem más, nyílt lángot használó érzékelőt) nem szabad használni.

Szivárgásérzékelési módszerek

Az alábbi szivárgásfelderítési módszerek tekinthetők elfogadhatónak a gyűlékony hűtőközeget tartalmazó rendszerekkel való használatra. Az éghető hűtőközegek kimutatására elektronikus szivárgásérzékelőket kell használni; ezeknél viszont előfordulhat, hogy az érzékenység nem megfelelő, vagy újbóli kalibrálás szükséges. (Az érzékelő berendezéseket hűtőközegmentes területen kell kalibrálni.) Győződjön meg arról, hogy az érzékelő nem

potenciális gyújtóforrás, és hogy az alkalmazott hűtőközeghez alkalmas. A szivárgásérzékelő berendezést a hűtőközeg LFL-jének százalékában kell beállítani, és az alkalmazott hűtőközeghez kell kalibrálni, megerősítve a gáz megfelelő százalékos arányát (legfeljebb 25%). A szivárgásérzékelő folyadékok a legtöbb hűtőközeghez használhatók, de klórtartalmú tisztítószerke használátát kerülni kell, mivel a klór reagálhat a hűtőközeggel, és korrodálja a rézcsöveket.

Ha szivárgás gyanúja merül fel, minden nyílt lángot el kell távolítani / ki kell oltani. Ha a hűtőközeg olyan szivárgására derül fény, amely keményforrasztást igényel, az egész hűtőközeget el kell távolítani a rendszerből, vagy el kell szigetelni (zárószелеpek segítségével) a rendszer egy olyan részére, amely távol van a szivárgástól. Ezután a tisztításhoz a forrasztási folyamat előtt és alatt oxigénmentes nitrogént (OFN) kell keresztülvezetni a rendszeren.

Eltávolítás és kiürítés

A hűtőközeg-vezeték javítási – vagy bármilyen más célú – megszakításakor hagyományos eljárásokat kell alkalmazni. Azonban fontos, hogy a legjobb gyakorlatot kövessük, mivel a gyűlékonyság problémáját szem előtt kell tartani. A következő eljárást kell betartani:

- Távolítsa el a hűtőközeget;
- A kört tisztítsa meg inert gázzal;
- Űrítse ki;
- Tisztítsa meg újra inert gázzal;
- Nyissa meg a kört átvágással vagy keményforrasztással.

A visszanyert hűtőközeg-töltetet a megfelelő tartóhengerekbe kell helyezni. A rendszert az egység biztonsága érdekében „át kell öblíteni” OFN-nel. Ezt a folyamatot szükség szerint többször is meg kell ismételni. Sűrített levegő vagy oxigén nem használható erre a feladatra. Az öblítéshez a rendszerben lévő vákuumot OFN-nel meg kell szakítani, majd tovább tölteni mindaddig, amíg az üzemi nyomást el nem érjük; ezután az elegyet ki kell engedni a légkörbe, majd

helyre kell állítani a vákuumot. Ezt a folyamatot addig kell ismételni, amíg nincs hűtőközeg a rendszerben. Az utolsó OFN-töltés alkalmazásánál a rendszert légköri nyomásra kell légteleníteni, hogy a munkavégzés lehetővé váljon. Ez a művelet létfontosságú, ha a csövezeteken keményforrasztást kell végezni.

Ügyeljen, hogy a vákuumszivattyú kimenetének közelében ne legyenek gyújtóforrások, és szellőzés is rendelkezésre álljon.

Töltési eljárások

A hagyományos töltési eljárások mellett az alábbi követelményeket kell betartani.

- Ügyeljen, hogy a különböző hűtőközegek ne szennyezzék egymást a töltőberendezés használatá közben. A tömlőknek és csöveknek a lehető legrövidebbnek kell lenniük, hogy a bennük lévő hűtőközeg mennyisége minimális legyen.
- A hengereket függőlegesen kell tartani.
- A hűtőrendszert a rendszer hűtőközeggel való feltöltése előtt földelni kell.
- Ha a töltés befejeződött, lássa el a rendszert jelöléssel (ha még nincs ellátva).
- Rendkívül ügyelni kell arra, ne hogy túltöltse a hűtőrendszert.

A rendszer újratöltését megelőzően OFN-nel nyomáspróbát kell végezni. A rendszert szivárgáspróbának kell alávetni a töltés befejezése után, de az üzembe helyezés előtt. A helyszín elhagyása előtt kiegészítő szivárgáspróbát kell végezni.

Leszerelés

Mielőtt elvégezné ezt az eljárást, a szerelőnek teljesen meg kell ismerkednie a berendezéssel és minden részletével. Ajánlott jó gyakorlat a hűtőközeg teljes és biztonságos kinyerése. A feladatot megelőzően olaj- és hűtőközeg-mintát kell venni arra az esetre, ha a visszanyert hűtőközeg újrafelhasználása előtt elemzésre lenne szükség. A feladat megkezdése előtt feltétlenül rendelkezésre kell állnia elektromos áramnak.

1. Ismerkedjen meg a berendezéssel és működésével.
2. Szigetelje el elektromosan a rendszert.
3. Az eljárás megkezdése előtt győződjön meg arról, hogy:
 - A hűtőközeghengerek kezeléséhez szükség esetén mechanikus mozgatóeszközök állnak rendelkezésre;
 - Minden személyi védőfelszerelés elérhető és helyesen használatban van;
 - A visszanyerési folyamatot minden esetben egy illetékes személy felügyeli;
 - A visszanyerési berendezések és a hengerek megfelelnek a megfelelő szabványoknak.
4. Ha lehetséges, szivattyúzza ki a hűtőközeg-rendszert.
5. Ha vákuum használata nem lehetséges, elosztóvezetékekkel biztosítsa, hogy a hűtőközeg a rendszer különböző részeiből eltávolítható legyen.
6. A visszanyerés megkezdése előtt győződjön meg róla, hogy a henger a mérlegen található.
7. Indítsa el a visszanyerő készüléket, és használja a gyártó utasításainak megfelelően.
8. Ne töltse túl a hengereket. (Legfeljebb 80%-nyi térfogatú folyékony töltet).
9. A henger maximális üzemi nyomását ideiglenesen se lépje túl.
10. Ha a hengereket megfelelően feltöltötte, és a folyamat befejeződött, a hengereket és a berendezéseket azonnal távolítsa el a helyszínről, és a berendezés minden elzáró szelepét zárja le.
11. A visszanyert hűtőközeget tisztítás és ellenőrzés nélkül nem szabad másik hűtőrendszerbe feltölteni.

Címkézés

A készüléken címkével kell feltüntetni, hogy kivonták a használatból, és a hűtőközeget eltávolították. A címkét dátummal és aláírással kell ellátni. Győződjön meg róla, hogy vannak címkék a készüléken, amelyek szerint a készülék tűzveszélyes hűtőközeget tartalmaz.

Visszanyerés

A hűtőközeg rendszerből történő eltávolításakor, akár szervizelés, akár használatból való kivonás céljából végzi, ajánlott jó gyakorlat a hűtőközeg teljes és biztonságos kinyerése.

Ha a hűtőközeget hengerekbe helyezí át, győződjön meg róla, hogy kizárólag megfelelő hűtőközeg-visszanyerő hengereket használ. Győződjön meg róla, hogy a rendszer teljes töltésének tárolásához szükséges számú henger áll rendelkezésre. Minden használatra kijelölt hengernek alkalmasnak kell lennie a visszanyerési kivánt hűtőközeg számára, és fel kell címkézni ennek a hűtőközegnek megfelelően (pl. speciális hengerek hűtőközeg visszanyeréséhez). A hengereket nyomáscsökkentő szeleppel és ehhez kapcsolódó, jól működő elzárószeleppel kell ellátni. Az üres visszanyerő hengereket ki kell üríteni, és ha lehetséges, le kell hűteni a visszanyerés előtt.

A visszanyeréshez használt berendezésnek megfelelően működő állapotban kell lennie, alkalmasnak kell lennie gyúlékony hűtőközegek visszanyerésére, és rendelkezésre kell állnia a berendezés használati utasításának. Ezenkívül több kalibrált, jól működő mérlegnek kell rendelkezésre kell állnia. A tömlőknek szivárgásmentes csatlakozókkal kell rendelkezniük és jó állapotban kell lenniük. Mielőtt használatba venné a visszanyeréshez használt készüléket, a hűtőközeg esetleges felszabadulása esetén a belobbanás megelőzésére győződjön meg róla, hogy a készülék megfelelően működik, megfelelően karbantartott,

és minden kapcsolódó elektromos alkatrész tömített. Ha kétségei vannak, kérdezze meg a gyártót.

A visszanyert hűtőközeget a visszanyeréshez használt megfelelő hengerben vissza kell küldeni a hűtőközeg-szállítónak, és a vonatkozó hulladék-átviteli dokumentációt ki kell tölteni. Ne keverje a hűtőközeget a visszanyerési egységekben, és különösen ne keverje őket a hengerekben.

Ha kompresszorokat vagy kompresszorolajokat kell eltávolítani, győződjön meg arról, hogy elfogadható szinten eltávolította őket annak érdekében, hogy a kenőanyagban ne maradjon gyúlékony hűtőközeg.

A kiürítést a kompresszornak a szállító részére való visszaküldését megelőzően kell végrehajtani. A folyamat gyorsítására csak a kompresszor házának elektromos fűtését szabad használni. Az olaj a rendszerből való leeresztését biztonságosan kell végezni.



FIGYELEM!

- A gyártó által javasoltakon kívül ne használjon eszközöket a leolvasztási folyamat felgyorsítására, illetve tisztításra.
- A készüléket olyan helyiségben kell tárolni, ahol nincsenek folyamatosan

működő gyújtóforrások (pl. nyílt láng, működő gázkészülék vagy működő elektromos fűtés).

- Ne szűrje fel és ne gyűjtsa meg.
- Ügyeljen, hogy a hűtőközegek szagtalanok lehetnek.
- A készüléket olyan helyiségben kell felszerelni, üzemeltetni és tárolni, amelynek alapterülete nagyobb, mint 12 m².
- A készüléket úgy kell tárolni, hogy mechanikus károsodásra ne kerülhessen sor. Figyelem: a készüléket jól szellőztetett, a működtetés céljára kijelölt helyiség méretének megfelelő méretű helyen kell tárolni
- Aki a hűtőközeg-vezetékkel dolgozik vagy azt megszakítja, kötelezően rendelkeznie kell az iparág hivatalos értékelő hatósága által kiadott érvényes tanúsítvánnyal, amely az iparág által elismert értékelési szempontok alapján igazolja a hűtőközegek biztonságos kezelésére vonatkozó szakértelmét.
- Karbantartás csak a berendezésgyártó által ajánlott módon végezhető. A szakképzett személyzet segítségét igénylő karbantartást és javítást gyúlékony hűtőközegek használatában jártas személy felügyelete mellett kell elvégezni.

11. KÖRNYEZETVÉDELMI TUDNIVALÓK

A következő jelzéssel ellátott anyagokat hasznosítsa újra:..

 Újrahasznosításhoz tegye a megfelelő konténerekbe a csomagolást. Járuljon hozzá környezetünk és egészségünk védelméhez, és hasznosítsa újra az elektromos és elektronikus hulladékot.

A  tiltó szimbólummal ellátott készüléket ne dobja a háztartási hulladék közé. Juttassa el a készüléket a helyi újrahasznosító telepre, vagy lépjen kapcsolatba a hulladékkezelésért felelős hivatallal.

INDICE

1. INFORMAZIONI PER LA SICUREZZA	139
2. ISTRUZIONI DI SICUREZZA	143
3. DESCRIZIONE DELL'APPARECCHIATURA	147
4. ACCESSORI FORNITI	147
5. ISTRUZIONI PER L'INSTALLAZIONE	148
6. CARATTERISTICHE DEL CONDIZIONATORE D'ARIA	150
7. ISTRUZIONI PER L'USO	151
8. CURA E PULIZIA	154
9. RISOLUZIONE DEI PROBLEMI	154
10. INFORMAZIONI AGGIUNTIVE	155
11. CONSIDERAZIONI SULL'AMBIENTE	160

PENSATI PER VOI

Grazie per aver acquistato un'apparecchiatura Electrolux. Avete scelto un prodotto che ha alle spalle decenni di esperienza professionale e innovazione. Ingegnoso ed elegante, è stato progettato pensando a voi. Quindi, in qualsiasi momento desiderate utilizzarlo, potete esser certi di ottenere sempre i migliori risultati. Benvenuti in Electrolux.

Visitate il nostro sito web per:



Per ricevere consigli, scaricare i nostri opuscoli, eliminare eventuali anomalie, ottenere informazioni sull'assistenza:

www.electrolux.com/webselfservice



Per registrare il vostro prodotto e ricevere un servizio migliore:

www.registerelectrolux.com



Acquisto di accessori, materiali di consumo e ricambi originali per la vostra apparecchiatura:

www.electrolux.com/shop

SERVIZIO CLIENTI E MANUTENZIONE

Usare sempre ricambi originali.

Quando si contatta il Centro Assistenza autorizzato, accertarsi di disporre dei seguenti dati: Modello, PNC, numero di serie.

Le informazioni si trovano sulla targhetta dei dati.



Avvertenza / Attenzione - Importanti Informazioni di Sicurezza.



Informazioni e consigli generali.



Informazioni sull'ambiente.

Con riserva di modifiche senza obbligo di preavviso.

1. INFORMAZIONI PER LA SICUREZZA

AVVERTENZA!

- Questa apparecchiatura può essere usata da bambini a partire dagli 8 anni e da adulti con limitate capacità fisiche, sensoriali o mentali o con scarsa esperienza o conoscenza sull'uso dell'apparecchiatura, solamente se sorvegliati o se istruiti relativamente all'uso dell'apparecchiatura e se hanno compreso i rischi coinvolti.
- Impedire ai bambini di giocare con l'apparecchiatura.
- Se il cavo di alimentazione è danneggiato, deve essere sostituito dal produttore, da un tecnico autorizzato o da una persona qualificata per evitare situazioni di pericolo.

Questo manuale spiega come usare in modo corretto il vostro nuovo condizionatore. Si prega di leggere attentamente questo manuale prima di utilizzare il prodotto. Questo manuale va conservato in un luogo sicuro per una facile consultazione.

ATTENZIONE!

- Contattare un tecnico autorizzato per riparare o eseguire la manutenzione di questa apparecchiatura.
- Contattare un installatore per installare questa apparecchiatura.
- Il condizionatore non deve essere utilizzato da bambini o da persone inferme senza la supervisione di una persona responsabile.
- È consigliabile controllare che i bambini non giochino con il condizionatore.
- Esistono regole locali rispetto ai livelli di rumorosità massima consentita per i condizionatori.
- Se il cavo di alimentazione è danneggiato, può essere sostituito solo dal personale autorizzato.

- I lavori di installazione possono essere eseguiti conformemente agli standard nazionali vigenti dal personale autorizzato (dove applicabili). Un collegamento inadeguato può provocare il surriscaldamento o l'incendio.
- Prestare attenzione a non incastrare le dita nella ventola durante la regolazione dei deflettori orizzontali.

1.1 Note importanti

1. Non azionare l'apparecchiatura senza il filtro per l'aria.
2. Non azionare l'apparecchiatura in prossimità di fonti di calore o fiamme libere.
3. Non esporre l'apparecchiatura alla luce diretta del sole.
4. Custodire o spostare l'apparecchiatura sempre in posizione verticale.
5. Non coprire l'apparecchiatura se è in funzione o subito dopo l'utilizzo.
6. Assicurarsi sempre che quando il tubo di scarico della pompa dell'acqua è montato che il tubo flessibile venga collegato a un punto di drenaggio effettivo.
7. Drenare sempre l'acqua di condensa prima di riporre l'apparecchiatura.

1.2 Aspetti da ricordare quando si utilizza il condizionatore



ATTENZIONE!

Avvertenze per l'uso

- Non modificare nessun componente di questo prodotto.
- Non inserire nulla all'interno dei componenti dell'apparecchiatura.
- Assicurarsi che la corrente di alimentazione abbia la tensione adeguata. Utilizzare esclusivamente una rete elettrica da 220V - 240V, 50Hz, 10A. L'utilizzo di una rete di alimentazione con una tensione inadeguata può provocare danni all'apparecchiatura e può essere causa di incendio.

- Utilizzare sempre un interruttore o un fusibile con la tensione adeguata. In nessun caso utilizzare fili, spine o altri oggetti al posto del fusibile adeguato.
- In caso di anomalia del condizionatore (ad es. odore di bruciato), spegnerlo immediatamente e staccarlo dalla rete di alimentazione.



ATTENZIONE!

Avvertenza per il cavo di alimentazione

- Collegare questa spina di alimentazione soltanto in una presa a muro adeguata. Non utilizzare una prolunga.
- Inserire saldamente la spina di alimentazione nella presa e assicurarsi che sia perfettamente stabile.
- Non tirare, deformare o modificare il cavo di alimentazione e non immergerlo in acqua. Tirando o utilizzando in maniera inadeguata il cavo di alimentazione si possono provocare danni all'apparecchiatura e scosse elettriche.
- Il cavo di alimentazione danneggiato deve essere sostituito solo dal costruttore o suo rappresentante per l'assistenza o altro personale qualificato per evitare situazioni di pericolo. Per un'eventuale sostituzione, utilizzare esclusivamente il cavo di alimentazione indicato dal produttore.
- Questa apparecchiatura deve essere collegata alla messa a terra. Questa apparecchiatura è dotata di un cavo con un filo di messa a terra. La spina deve essere inserita in una presa adeguatamente installata e con messa a terra.

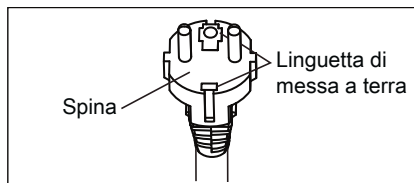

- Questa apparecchiatura è dotata di un cavo con un filo di messa a terra collegato a uno spinotto di messa a terra. La spina deve essere inserita in una presa adeguatamente installata e con messa a terra. Mai, in nessun caso tagliare o rimuovere da questa spina lo spinotto quadrato di messa a terra.

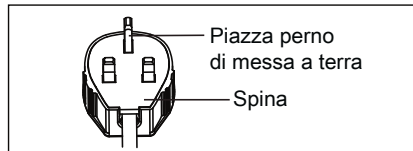

(solo per il Regno Unito)

1.3 Norme di sicurezza

- Accertarsi di spegnere l'apparecchiatura e staccare il cavo di alimentazione prima di eseguire gli interventi di manutenzione o pulizia.
- Non schizzare o versare acqua direttamente sull'apparecchiatura in quanto l'acqua può causare scosse elettriche o danni all'apparecchiatura.
- Drenare l'acqua dal condizionatore ogni volta che viene spostato (vedi pag. 14). Eventuale acqua rimasta nel serbatoio potrebbe venire riversata verso l'esterno durante lo spostamento.
- Per garantire un drenaggio adeguato, il tubo di drenaggio non deve presentare pieghe e non deve essere sollevato durante la fase di deumidificazione. In caso contrario, l'acqua drenata potrebbe venire riversata nella stanza.
- La temperatura attorno al tubo di drenaggio non deve mai scendere sotto il punto di congelamento durante l'utilizzo. L'acqua drenata potrebbe congelarsi nel tubo facendo traboccare nella stanza l'acqua all'interno dell'apparecchiatura.
- Non ostruire l'ingresso o l'uscita dell'aria. Il raffrescamento si potrebbe ridurre o bloccarsi completamente.

- Prevedere un interruttore differenziale (RCD) per garantire la protezione dalle scosse elettriche conformemente allo standard della Gran Bretagna e alle regole di cablaggio.
- Esporsi al flusso diretto a lungo potrebbe essere rischioso per la salute. Non esporre persone, animali o piante al flusso diretto per un tempo prolungato.
- Non utilizzare il condizionatore per scopi speciali non specificati (come la conservazione di strumenti di precisione, alimenti, animali e opere d'arte). Un utilizzo del genere potrebbe danneggiarli.

2. ISTRUZIONI DI SICUREZZA

2.1 Note sul funzionamento

- Attendere 3 minuti per consentire al compressore di riavviare il raffrescamento. Se si spegne e si riaccende immediatamente il condizionatore, attendere 3 minuti per consentire al compressore di riavviare il raffrescamento. All'interno dell'apparecchiatura è previsto un dispositivo elettronico che mantiene spento il compressore 3 minuti per sicurezza.
- Nel caso di interruzione della corrente elettrica durante l'uso, attendere 3 minuti prima di riavviare l'apparecchiatura. Una volta ripristinata l'alimentazione, riavviare il condizionatore. Se l'alimentazione è rimasta spenta per meno di tre minuti, assicurarsi di attendere almeno tre minuti prima di riavviare l'apparecchiatura. Se si riavvia il condizionatore d'aria entro tre minuti, un dispositivo di protezione può far spegnere il compressore. Questo dispositivo di protezione impedirà il raffrescamento per circa 5 minuti. Tutte le impostazioni precedenti verranno cancellate e l'apparecchiatura tornerà alle impostazioni iniziali.
- Funzionamento a bassa temperatura: l'apparecchiatura si sta congelando? Il congelamento si può verificare se l'apparecchiatura viene impostata vicino ai 18 °C in condizioni di bassa temperatura ambiente, specialmente di notte. In queste condizioni, un ulteriore calo della temperatura potrebbe provocare il congelamento dell'apparecchiatura. Impostando l'apparecchiatura su una temperatura più alta si potrà evitarne il congelamento.
- La modalità di deumidificazione fa aumentare la temperatura ambiente. In modalità di deumidificazione l'apparecchiatura genera calore e la temperatura ambiente aumenta. L'aria calda viene soffiata fuori dall'uscita aria, ma questo è normale e non indica un problema dell'apparecchiatura.
- In modalità di raffrescamento, questo condizionatore soffia l'aria calda generata dall'apparecchiatura fuori dalla stanza attraverso il tubo di espulsione dell'aria. Nel frattempo, la stessa quantità di aria entrerà nella camera dall'esterno attraverso le aperture della camera.
- Non utilizzare mezzi diversi da quelli consigliati dal produttore per accelerare il processo di scongelamento o per la pulizia.
- L'apparecchio deve essere conservato in una stanza senza fonti di accensione a funzionamento continuo (per esempio: fiamme libere, apparecchiature a gas o un riscaldatore elettrico).

- Non perforare né bruciare.
- L'apparecchio dovrebbe essere installato, azionato e conservato in una stanza con una superficie più grande di 12 m².
- Bisogna rispettare le norme nazionali riguardanti il gas.
- Accertarsi che le aperture di ventilazione non siano ostruite.
- L'apparecchio deve essere conservato in un'area ben ventilata, dove la dimensione della camera sia maggiore di 12 m².
- Qualsiasi persona che lavori o che abbia a che fare con i circuiti refrigeranti dovrebbe essere in possesso di un certificato valido emesso da un ente di valutazione accreditato, che attesti la sua competenza nella gestione in piena sicurezza dei refrigeranti conformemente alle normative del settore.
- La manutenzione deve essere eseguita solo come raccomandato dal produttore dell'apparecchiatura. Manutenzione e riparazione che richiedano l'assistenza di altro personale qualificato devono essere effettuati sotto la supervisione della persona competente nell'uso di refrigeranti infiammabili.
- Questo prodotto contiene una batteria moneta / bottone al litio. Se una batteria al litio a bottone/moneta, nuova o vecchia, viene ingerita o entra nel corpo, può causare gravi ustioni interne e portare alla morte in appena 2 ore. Chiudere sempre molto bene il vano batterie. Se il vano batterie non si chiude in modo sicuro, non usare più il prodotto e tenerlo fuori dalla portata dei bambini. Se le batterie sono state inghiottite o poste all'interno di qualsiasi parte del corpo, rivolgersi immediatamente a un medico.

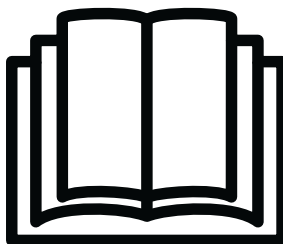

Per evitare lesioni all'utente o ad altre persone o danni alle cose, seguire le istruzioni riportate nel manuale. Pericoli o danni possono derivare se non si conoscono le istruzioni di funzionamento. La loro gravità viene classificata dalle seguenti indicazioni:



AVVERTENZA!

Questo simbolo indica la possibilità di lesioni fisiche gravi o morte.



ATTENZIONE!

Questo simbolo indica la possibilità di lesioni fisiche o danni strutturali alla proprietà.

Altri simboli usati in questo manuale:



Questo simbolo indica le operazioni da evitare.



Questo simbolo indica le operazioni da eseguire.

2.2 Avvertenza durante l'uso



AVVERTENZA!

Avvertenza durante l'uso

Avvertimento	Significato
Inserire correttamente la spina nella presa	In caso contrario, c'è il pericolo di scosse elettriche o incendi dovuti all'eccessiva produzione di calore
Non azionare o spegnere l'apparecchiatura inserendo o estraendo la spina di alimentazione	Per non generare scosse elettriche o incendi dovuti all'eccessiva formazione di calore
Non danneggiare o utilizzare un cavo di alimentazione non idoneo	Può essere causa di scosse elettriche o incendio. Se il cavo di alimentazione è danneggiato, deve essere sostituito dal fabbricante, da un centro di assistenza autorizzato o una persona qualificata per evitare pericoli
Non modificare la lunghezza del cavo elettrico o utilizzare prese multiple	Per non generare scosse elettriche o incendi dovuti all'eccessiva formazione di calore
Non azionare l'unità con mani bagnate o in un ambiente umido	Può essere causa di scosse elettriche
Non dirigere il flusso dell'aria sulle persone	Ciò può essere dannoso per la salute
Garantire sempre una corretta messa a terra	La messa a terra scorretta può essere causa di scosse elettriche shock
Non fare entrare acqua nelle parti elettriche	Può essere causa di danni all'apparecchiatura o scosse elettriche
Installare sempre un disgiuntore e un circuito dedicato	L'installazione scorretta può causare incendi e scosse elettriche
Scollegare l'alimentazione se si percepiscono rumori anomali, odori particolari o se del fumo esce dall'apparecchiatura	Pericolo di scosse elettriche o incendio
Non collegare la spina se è allentata o danneggiata	Pericolo di scosse elettriche o incendio
Non aprire l'apparecchiatura durante il funzionamento	Pericolo di scosse elettriche o incendio
Tenere le armi lontane	Pericolo di incendio
Non utilizzare il cavo di alimentazione vicino ad apparecchi di riscaldamento	Pericolo di scosse elettriche o incendio
Non lasciare il cavo elettrico vicino a gas infiammabili o combustibili, quali benzina, benzene, diluente ecc.	Pericolo di esplosione o incendio
Aerare l'ambiente prima di azionare il condizionatore qualora si sia verificata una fuga di gas da un'altra apparecchiatura	Pericolo di esplosione, incendio e bruciature
Non smontare o modificare l'apparecchiatura	Pericolo di guasto e scosse elettriche

**ATTENZIONE!**

Avvertimento	Significato
Quando occorre togliere il filtro dell'aria, non toccare le parti metalliche dell'unità	Per non ferirsi
Non pulire il condizionatore con acqua	Se entra dell'acqua nell'apparecchio, può danneggiare l'isolamento. Pericolo di scosse elettriche
Aerare bene la stanza se l'apparecchiatura viene utilizzata insieme a una stufa o simili	Può verificarsi una carenza di ossigeno
Prima di pulire l'apparecchio, spegnerlo e disattivare il disgiuntore	Non pulire l'apparecchio quando l'alimentazione è ancora collegata per evitare pericoli di incendio, scosse elettriche o lesioni alle persone
Non lasciare animali domestici o piante esposti al flusso diretto dell'aria	Per non arrecare loro danni
Non utilizzare questo apparecchio per fini speciali	Non utilizzare questo condizionatore per conservare i dispositivi di precisione, alimenti, animali, piante e oggetti d'arte. Diversamente si potrebbe provocare il deterioramento della qualità, ecc.
Fermare l'apparecchio e chiudere la finestra in condizioni di tempeste e uragani	Azionare l'apparecchio con le finestre aperte può bagnare gli interni e rovinare gli arredi domestici
Per togliere la spina dalla presa, afferrarla direttamente senza tirare il filo	Diversamente si possono causare scosse elettriche o danni materiali
Spegnerne l'interruttore principale se si prevede di non utilizzare l'unità per prolungati periodi di tempo	Può essere causa di danni all'apparecchio o di incendi
Non interporre ostacoli vicino al percorso di entrata e uscita dell'aria	Per non causare danni all'apparecchio o incidenti
Inserire sempre correttamente i filtri. Pulire il filtro ogni due settimane	Non azionare l'apparecchio senza filtri per non danneggiarlo
Non utilizzare detersivi aggressivi quali cera o diluente. Usare un panno morbido	L'aspetto esteriore dell'apparecchio può cambiare colore o risultare graffiato sulla superficie
Non posizionare oggetti pesanti sul cavo di alimentazione e accertarsi che non venga schiacciato	Sussiste il rischio di incendio o scossa elettrica
Non bere l'acqua di drenaggio del condizionatore	Contiene agenti contaminanti e potrebbe fare male
Prestare attenzione durante le operazioni di disimballo e installazione	Per non ferirsi con gli spigoli appuntiti
Qualora entri dell'acqua nell'apparecchiatura, staccarla dalla presa di corrente e spegnere l'interruttore. Isolare l'alimentazione estraendo la spina e contattare un tecnico di manutenzione qualificato	Diversamente si possono causare scosse elettriche e danni

3. DESCRIZIONE DELL'APPARECCHIATURA

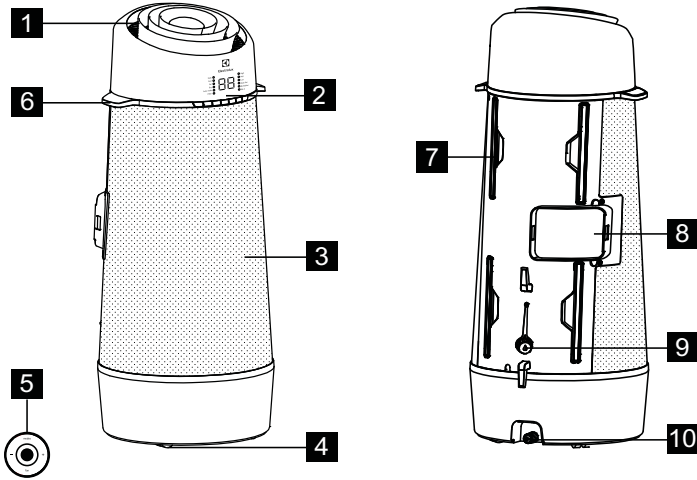

- 1** Scarico dell'aria interna
- 2** Pannello dei comandi
- 3** Scarico dell'aria interna
- 4** Rotella girevole
- 5** Telecomando

- 6** Maniglia per il trasporto (su entrambi i lati)
- 7** Filtro
- 8** Bocca d'uscita dell'aria (all'esterno)
- 9** Uscita di scarico
- 10** Uscita scarico vassoio inferiore

4. ACCESSORI FORNITI

COMPONENTI	NOMI DEI COMPONENTI:	QUANTITÀ:
1 	Tubo di espulsione dell'aria	1 pezzi
2 	Dispositivo per l'attacco alla finestra	1 pezzi
3 	Asta di estensione di ricambio	1 pezzi
4 	Adattatore e tubo di scarico	1 pezzi
5 	Vite da 3/8"	2 pezzi
6 	Film decorazione	1 pezzi
7 	Striscia di fissaggio	1 set
8 	Telecomando	1 pezzi

Fig. 2

- Controllare che tutti gli accessori siano contenuti nella confezione e attenersi alle istruzioni d'installazione per il loro uso.

5. ISTRUZIONI PER L'INSTALLAZIONE

5.1 Espulsione aria calda

In modalità di RAFFRESCAMENTO, l'apparecchiatura va collocata vicino a una finestra o a un'apertura per consentire all'aria calda di espulsione di essere convogliata verso l'esterno. Prima di tutto, collocare l'apparecchiatura su un pavimento piano e assicurarsi che ci siano almeno 30 cm di distanza da eventuali ostacoli oltre a una presa di corrente a circuito singolo nelle vicinanze.

1. Estendere entrambi i lati del tubo (Fig. 3).

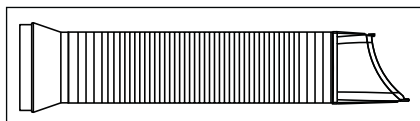

Fig. 3

2. Far scorrere l'adattatore A nel foro scambio dell'apparecchio come mostrato nella Fig. 4.

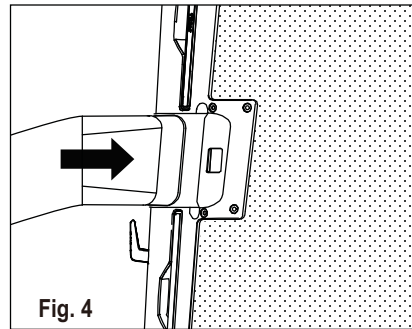

Fig. 4

3. Installare il kit finestra sulla finestra e far scorrere l'adattatore B nel dispositivo per l'attacco alla finestra e sigillare. (Fig. 5 e 6)

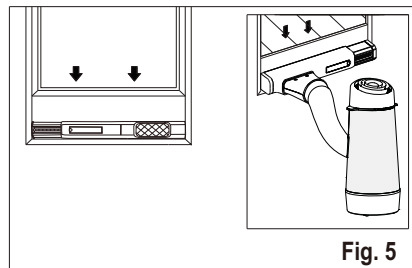

Fig. 5

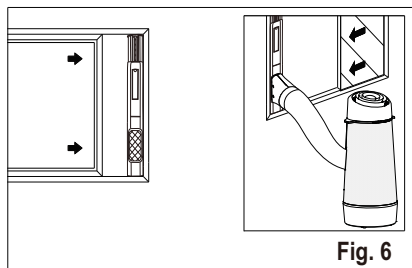

Fig. 6

- i** Dispositivo per l'attacco alla finestra
Minimo: 56 cm
Massimo: 112 cm
- i** Fare riferimento alla sezione "5.2 Installazione in un battente finestra" per le istruzioni su come installare il kit di finestra.
- i** Il tubo flessibile si può allungare da 38 cm fino a 150 cm, ma è consigliabile mantenere la lunghezza al minimo richiesto. Assicurarsi anche che il tubo flessibile non presenti delle pieghe a gomito o curvature. (Fig. 7)

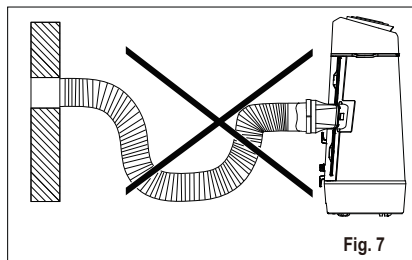

Fig. 7

5.2 Installazione in un battente finestra

1. Aprire il telaio scorrevole della finestra e sollevare la leva di bloccaggio del kit di scorrimento a finestra (fig. 9)

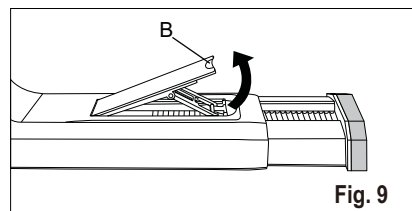

Fig. 9

B: Leva di blocco

2. Mettere il dispositivo per l'attacco alla finestra sul davanzale. Regolare la lunghezza del dispositivo per l'attacco alla finestra in base all'altezza della finestra (Fig. 10).

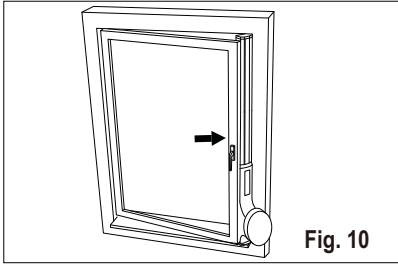

Fig. 10

- i** L'asta telescopica può essere estesa, se la finestra è troppo alta. Per fare questo, per prima cosa estrarre completamente l'asta telescopica (Fig. 11 A). Quindi allineare i 3 ganci sull'asta allungabile (venduta separatamente) a 3 slot all'estremità dell'asta telescopica e far scorrere i 3 ganci nelle fessure, quindi premere verso il basso l'asta allungabile per bloccare le fessure (Fig. 11 B). Dopo di che far scorrere l'asta telescopica combinata nuovamente dentro il kit della finestra (Fig. 11 C).

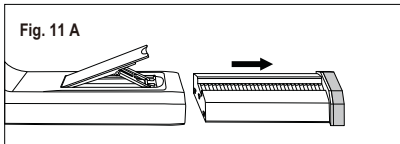

Fig. 11 A

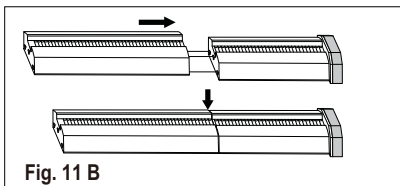

Fig. 11 B

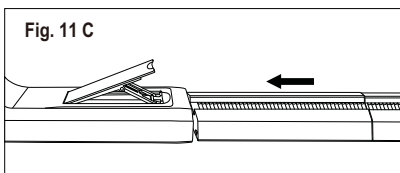

Fig. 11 C

3. Spingere all'indietro la leva di bloccaggio per fissare la lunghezza del dispositivo per l'attacco alla finestra, quindi chiudere la finestra e pinzare il kit finestra tra la finestra ed il suo telaio. Per fissare il kit finestra, togliere la pellicola di protezione nella parte posteriore delle linguette ancoraggio e fissarle sul telaio della finestra, quindi fissare la cinghia (Fig. 12).

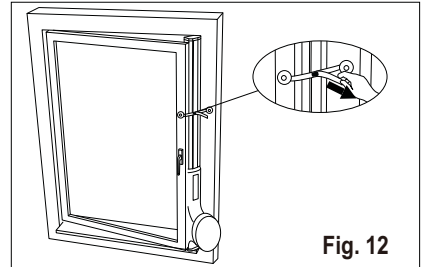

Fig. 12

4. Tagliare la pellicola di decorazione per una lunghezza appropriata e attaccarla sull'asta di estensione (Fig. 13).

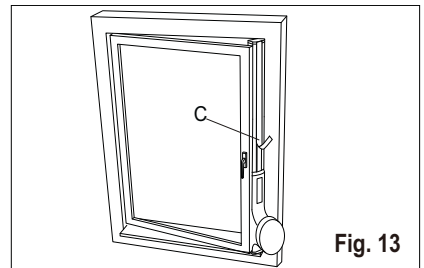
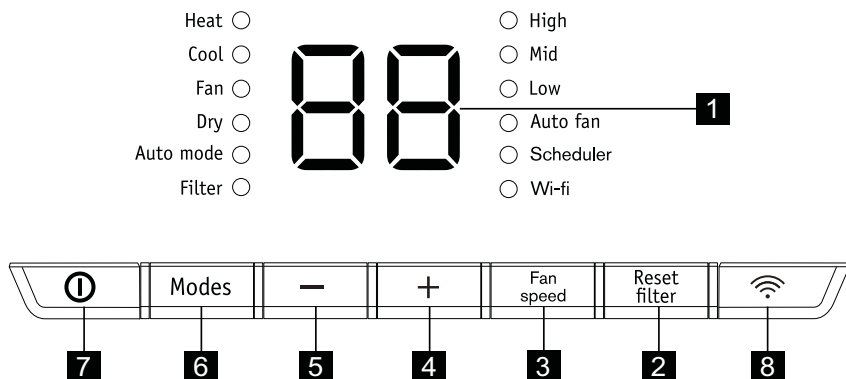

Fig. 13

C: Film decorazione

6. CARATTERISTICHE DEL CONDIZIONATORE D'ARIA

6.1 QUADRO COMANDI



- | | |
|--|---|
| <ul style="list-style-type: none"> 1 Visualizza temperatura 2 Pulsante ripristino filtro (tenere premuto per 3 secondi per resettare) 3 Imposta velocità ventola 4 Aumento temperatura | <ul style="list-style-type: none"> 5 Riduzione della temperatura 6 Impostazione modalità 7 Accensione o spegnimento dell'apparecchiatura 8 Pulsante Wi-Fi |
|--|---|

6.2 Telecomando

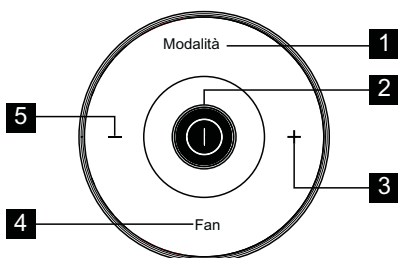

- 1** Premere per selezionare le modalità
- 2** Premere per accendere o spegnere l'apparecchiatura
- 3** Premere per aumentare l'impostazione della temperatura
- 4** Premere per selezionare le velocità della ventola
- 5** Premere per abbassare l'impostazione della temperatura

i Aprire i coperchi posteriori e rimuovere la pellicola di protezione per attivare il telecomando, quando lo si utilizza per la prima volta.

Per sostituire la batteria

1. Capovolgere il telecomando. Nel pulsante del telecomando c'è una fessura.
2. Utilizzare una moneta o qualcosa di simile per ruotare il coperchio in senso antiorario per aprirlo. (Fig. 20 e 21)

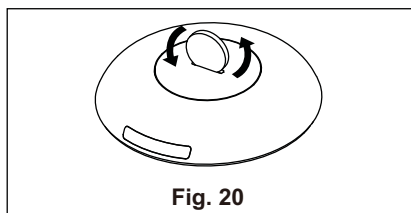

Fig. 20

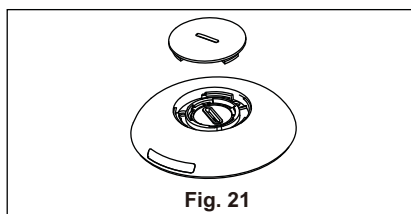
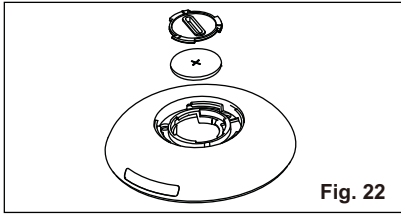

Fig. 21

3. Allo stesso modo aprire il coperchio di protezione all'interno e togliere la batteria. (Fig. 22)



4. Sostituire la batteria e reinstallare la copertura interna e quella posteriore.

Tipo di batteria: RG15D/E-ELL
(Tensione nominale: 3VCC)



AVVERTENZA!

Si prega di utilizzare la batteria in modo appropriato.

1. Pericolo di ustioni chimiche. Tenere le batterie fuori dalla portata dei bambini.
2. Assicurarsi che le batterie siano inserite correttamente.
3. Non utilizzare batterie diverse da quelle del tipo specificato.

4. Non mescolare batterie vecchie e batterie nuove.
5. Non smaltire le batterie nel fuoco. Le batterie potrebbero esplodere o subire delle perdite.
6. Le celle devono essere smaltite correttamente e tenute fuori dalla portata dei bambini. Persino quelle usate possono provocare lesioni.
7. Per evitare danni, è necessario rimuovere le batterie quando non vengono utilizzate per lungo tempo.
8. Questo dispositivo è conforme alla Parte 15 delle Norme FCC. Il funzionamento è soggetto alle due condizioni seguenti: (1) Questo dispositivo non può causare interferenze dannose e (2) questo dispositivo deve accettare qualsiasi interferenza ricevuta, incluse le interferenze che potrebbero comprometterne il funzionamento.

7. ISTRUZIONI PER L'USO



Alcune delle seguenti istruzioni possono essere utilizzate solo con il pannello di controllo.

7.1 Utilizzo del pannello di controllo

Modalità riscaldamento (su alcuni modelli)

In questa modalità operativa è **OBBLIGATORIO** utilizzare il tubo adattatore di espulsione.

1. Premere il pulsante "Modalità" fino a quando si accende la spia "Heat" (caldo).
2. Premere i pulsanti Temp "-" & "+" per l'impostazione desiderata.
3. Premere il pulsante "Velocità ventola" per impostare la velocità della ventola desiderata.
4. Collegare il tubo flessibile di drenaggio. Vedere la sezione 7.3 Drenaggio.

Modalità di raffreddamento

In questa modalità operativa è **OBBLIGATORIO** utilizzare il tubo adattatore di espulsione.

1. Premere il pulsante "Modalità" fino a quando si accende la spia "Cool" (fresco).
2. Premere i pulsanti Temp "-" & "+" per l'impostazione desiderata.
3. Premere il pulsante "Velocità ventola" per impostare la velocità della ventola desiderata.



Non è necessario utilizzare il tubo di drenaggio in modalità "cool".

Modalità ventilazione

In questa modalità non è necessario utilizzare il tubo di espulsione aria o il tubo di drenaggio.

1. Premere il pulsante "Modalità" fino a quando si accende la spia "Ventola".
2. Premere il pulsante "Velocità ventola" per impostare la velocità della ventola desiderata.
3. La ventola funziona alla velocità selezionata e il display visualizza la temperatura della stanza.

Modalità deumidificazione

In questa modalità non è necessario utilizzare il tubo adattatore di espulsione, MA l'acqua raccolta deve essere scaricata. Vedere la sezione 7.3 Drenaggio.

1. Premere il pulsante "Modalità" fino a quando si accende la spia "Deumidificazione".
2. La ventola funziona a velocità bassa e il display visualizza la temperatura ambiente.
3. Per ottenere una migliore deumidificazione, tenere finestre e porte chiuse.
4. Collegare il tubo flessibile di drenaggio. Vedere la sezione Drenaggio.

Modalità automatica

In questa modalità, mantenere sempre il tubo di espulsione dell'aria collegato. Quando si imposta il condizionatore in modalità Auto, l'apparecchiatura seleziona automaticamente le funzioni di raffreddamento, riscaldamento (non applicabile nei modelli senza riscaldamento) o solo la ventola, a seconda della temperatura selezionata e della temperatura ambiente. Il condizionatore controllerà automaticamente la temperatura ambiente secondo la temperatura impostata.

Nella modalità AUTO non è possibile selezionare la velocità della ventola.

1. Premere il pulsante "Modalità" fino a quando si accende la spia "Modalità auto".
Dopo aver selezionato la "modalità Auto" l'unità verrà eseguito automaticamente secondo la temperatura effettiva.

Controlla funzione filtro

1. Pulizia del filtro.
2. Premere e tenere premuto il pulsante "filtro" per 3 secondi per disattivare la spia filtro.

Selezione della velocità della ventola

È possibile selezionare la velocità della ventola desiderata, premendo il pulsante "Velocità ventola". La velocità della ventola cambia in questa sequenza: "Vent. Auto", "Alta", "Media", "Bassa".



Dopo aver scelto la velocità del ventilatore come "Vent. Auto", "Alta", "Media" o "Bassa", si accende la spia corrispondente alla velocità della ventola. Nella modalità Auto e Deumidificazione non è possibile selezionare la velocità della ventola.

DISATTIVARE MODULO WIFI:

Il modulo wifi può essere disattivato premendo il "Pulsante di connessione" e "-" "in modo sincrono 3 secondi. Premere nuovamente il pulsante "Connect" per far riavviare il modulo wifi. Ci vorranno circa 10 secondi prima che il modulo si riavvii.

7.2 Codice errore

Se il display riporta "A5, significa che il sensore della temperatura ambiente si è guastato. Contattare il Centro di assistenza Electrolux autorizzato.



Se il display riporta "E5, significa che il sensore della temperatura evaporatore si è guastato. Contattare il Centro di assistenza Electrolux autorizzato.



Se il display riporta "E4, significa che il display di segnalazione si è guastato. Contattare il Centro di assistenza Electrolux autorizzato.



Se il display visualizza "P1" significa che il vassoio di raccolta è pieno. Spostare con cautela l'apparecchiatura in un punto di scarico dell'acqua, rimuovere il tappo di scarico dal fondo e scaricare l'acqua. Riavviare la macchina fino a quando appare il simbolo "P1". Se l'errore si ripete, contattare l'assistenza.



Se il display riporta "E7", significa che il motore interno si è guastato. Contattare il proprio Centro di Assistenza Electrolux autorizzato.



7.3 Svuotamento

Durante la modalità "Calore" e "Deumidificazione" è necessario collegare il tubo di drenaggio per lo scarico sul retro dell'unità per drenare la condensa. Altrimenti l'unità potrebbe non funzionare normalmente e visualizzare la scritta "P1".

- A. Scaricare in un punto di drenaggio collocato più in basso rispetto all'apparecchiatura.
- B. L'unità dispone di una pompa per scaricare la condensa.

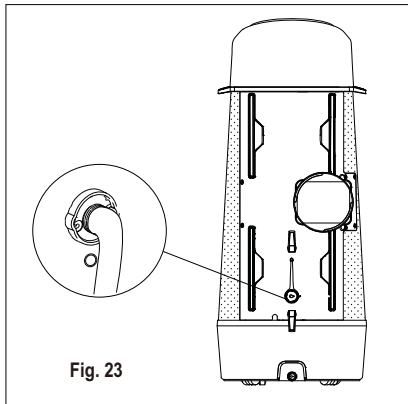

Se necessario è possibile allungare il tubo di scarico regolandone l'adattatore nella parte terminale, utilizzando poi un tubo da 8-9 mm come prolunga. (Fig. 24)

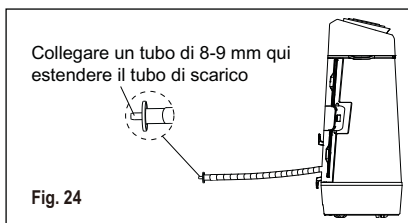

Durante la modalità di raffreddamento, sostituire il tappo di gomma del connettore del tubo per ottenere il massimo delle prestazioni.

7.4 Suggerimenti per il funzionamento

Ora che conoscete la procedura di utilizzo, di seguito sono descritte altre funzioni previste con le quali è consigliabile familiarizzare.

- Il circuito di "Raffrescamento" prevede un avvio ritardato automatico di 3 minuti nel caso l'apparecchio venga spento e riacceso velocemente. Questo accorgimento previene il surriscaldamento del compressore e la possibile attivazione dell'interruttore principale. Durante questo intervallo, la ventola continuerà a funzionare.
- È possibile impostare la temperatura in un intervallo compreso tra 16 °C e 32 °C.
- La centralina è in grado di visualizzare la temperatura in gradi Fahrenheit o Celsius. Per passare da una scala all'altra, premere contemporaneamente per 3 secondi i pulsanti "TEMP" Su (+) e Giù (-).
- C'è un ritardo di 2 secondi per il compressore quando si spegne mentre è selezionato Fan, per dare il tempo di selezionare un'altra modalità.
- In seguito a un'interruzione dell'erogazione di corrente, l'apparecchiatura memorizzerà l'ultima impostazione e la ripristinerà nuovamente al ritorno della corrente.
- La gamma di temperature operative interne per questo prodotto va da 16 °C a 35 °C.
- Durante il funzionamento normale, il display dell'unità mostrerà la temperatura ambiente, ma quando la temperatura ambiente supera i 37 °C, il display visualizza "HI".
- Dopo 60 secondi di inattività di controllo, il display e la spia si spengono. Premere qualsiasi pulsante sul pannello di controllo o sul telecomando e il display ripartirà.

8. CURA E PULIZIA

Per mantenere un aspetto sempre nuovo, pulire regolarmente il condizionatore.

8.1 Pulizia del filtro aria

Per evitare scosse o incendi, staccare l'apparecchiatura dalla corrente prima di procedere alla pulizia.

Immettere il contesto del vostro compito qui (opzionale).

1. Afferrare la linguetta dei filtri e tirare fuori i 4 filtri sul retro dell'unità uno per uno.
2. Lavare il filtro con un detersivo per stoviglie e acqua calda. Risciacquare accuratamente il filtro. Scuotere delicatamente l'acqua in eccesso dal filtro. Oppure, al posto di lavarlo, pulire il filtro con un aspirapolvere.

 Assicurarsi di aver accuratamente asciugato il filtro prima di applicarlo di nuovo.

3. Rimettere il filtro dopo che si è asciugato.

8.2 Pulizia della struttura

Per evitare scosse o incendi, staccare il condizionatore dalla corrente prima di procedere alla pulizia.

La struttura e il pannello anteriore si possono spolverare con un panno privo di olio o lavare con un panno inumidito in una soluzione di acqua calda e detersivo per i piatti liquido delicato. Risciacquare accuratamente e asciugare.

 Prestare la massima attenzione quando si pulisce l'unità.

- Mai utilizzare detersivi aggressivi, cera o lucidanti sul pannello anteriore.
- Accertarsi di strizzare l'acqua in eccesso dal panno prima di pulire i comandi. L'acqua in eccesso all'interno o attorno ai comandi può danneggiare il condizionatore.

8.3 Inutilizzo per un lungo periodo di tempo

Se si pensa di non utilizzare l'apparecchiatura in inverno, coprirlo con della plastica o rimetterla nella confezione originaria.

9. RISOLUZIONE DEI PROBLEMI

Prima di richiedere assistenza, vedere questo elenco. Potrà aiutare a risparmiare tempo e denaro. Questo elenco riporta le situazioni comuni che non risultano da una lavorazione inadeguata o da materiali difettosi in questo apparecchio.

Il condizionatore non si accende.

- La spina non è ben inserita nella presa. Spingere a fondo la spina nella presa a muro.
- È saltato un fusibile di casa oppure è scattato un interruttore. Sostituire il fusibile con un tipo ad attivazione ritardata oppure resettare l'interruttore.
- La centralina è SPENTA. ACCENDERE la centralina e regolare l'impostazione desiderata.
- P1 viene visualizzato sulla finestra del display. Drenare l'acqua come descritto nella Sezione 7.3 Drenaggio.

- La temperatura ambiente è inferiore a quella impostata (modalità Raffrescamento). Resettare la temperatura.

L'aria che esce dall'apparecchiatura non è abbastanza fredda.

- Temperatura ambiente inferiore ai 16 °C. Può non esserci un raffreddamento finché la temperatura ambiente non supera i 16 °C.
- Resettare su una temperatura inferiore.
- Spegnimento del compressore nel passaggio da una modalità all'altra. Attendere circa 3 minuti e accertarsi che il compressore si riavvii quando impostato in modalità RAFFRESCAMENTO.

Il condizionatore raffresca, ma la stanza è troppo calda: SENZA ghiaccio sulla serpentina di raffreddamento dietro il pannello anteriore decorativo.

- Temperatura esterna sotto i 16 °C. Per sbrinare la bobina, impostare modalità Ventola.
- Il filtro dell'aria potrebbe essere sporco. Pulire il filtro. Fare riferimento alla sezione 8. Vedere la sezione "Pulizia e cura". Per scongelare, impostare la Modalità ventilazione.
- La temperatura impostata è troppo bassa per il raffrescamento notturno. Per scongelare la serpentina, impostare la Modalità ventilazione. Impostare la temperatura su una posizione più alta.
- Il tubo di espulsione dell'aria non è collegato o è bloccato. Vedere la sezione 5.1 "Espulsione dell'aria calda".

Il condizionatore raffresca, ma la stanza è troppo calda: si sta formando del ghiaccio sulla serpentina di raffreddamento dietro il pannello anteriore decorativo.

- Pulire il filtro dell'aria - aria ostruita. Pulire il filtro dell'aria. Fare riferimento alla sezione 8. Vedere la sezione "Pulizia e cura".

- La temperatura è impostata troppo calda. Impostare una temperatura inferiore.
- I deflettori direzionali dell'aria sono posizionati in maniera inadeguata. Posizionare i deflettori per una migliore distribuzione dell'aria.
- La parte anteriore è ostruita da tende, tavaglie, mobili ecc. che limitano la distribuzione dell'aria. Eliminare l'ostacolo davanti all'apparecchiatura.
- Porte, finestre, griglie, ecc. aperte: l'aria fresca non rimane nella stanza. Chiudere le porte, finestre, griglie ecc.
- L'apparecchiatura è stata recentemente accesa in una stanza calda. Attendere che il "calore accumulato" venga eliminato da pareti, soffitto, pavimento e mobili.

Il condizionatore si accende e spegne rapidamente.

- Pulire il filtro dell'aria - aria ostruita. Pulire il filtro dell'aria.
- La temperatura esterna è estremamente alta. Impostare la velocità VENTOLA su un livello superiore per far passare l'aria attraverso le serpentine più spesso.

La stanza è troppo fredda.

- La temperatura impostata è troppo bassa. Aumentare la temperatura impostata.

10. INFORMAZIONI AGGIUNTIVE

Trasporto di apparecchiature contenenti refrigeranti infiammabili

Vedere Norme sul trasporto.

Marcatura delle apparecchiature utilizzando segni

Vedere le normative locali.

Smaltimento di apparecchiature contenenti refrigeranti infiammabili

Vedere Norme nazionali.

Deposito di attrezzature/elettrodomestici

La conservazione delle attrezzature dovrebbe avvenire conformemente alle istruzioni fornite dal fabbricante.

Conservazione di attrezzature (invendute) imballate

Bisognerebbe che le confezioni fossero protette per evitare eventuali danni meccanici alle apparecchiature all'interno del pacchetto che potrebbero causare perdite di carica refrigerante. Il numero massimo di pezzi di attrezzatura da immagazzinare assieme viene stabilito dalle norme locali.

Informazioni sull'assistenza

1. Controllo area. Prima di iniziare il lavoro su sistemi contenenti refrigeranti infiammabili, è necessario effettuare controlli di sicurezza per garantire che il rischio di accensione

sia ridotto al minimo. Per la riparazione dell'impianto di refrigerazione, devono essere rispettate le seguenti precauzioni prima di svolgere il lavoro sul sistema.

2. Procedimento di lavoro. Il lavoro deve essere effettuato seguendo una procedura controllata in modo da minimizzare il rischio che presentano gas o vapore infiammabili.
3. Area di lavoro generale. Tutto il personale addetto alla manutenzione e altri che lavorano in ambito locale devono essere istruiti sulla natura del lavoro da svolgere. Bisogna evitare di lavorare in spazi ristretti. La zona intorno all'area di lavoro deve essere sezionata. Garantire che la massima sicurezza all'interno dell'area con un opportuno controllo del materiale infiammabile.
4. Verificare la presenza del refrigerante. L'area deve essere controllata con un rivelatore di presenza di refrigerante appropriato prima e durante il lavoro, per garantire che il tecnico sappia se l'atmosfera è potenzialmente infiammabile. Assicurarsi che l'apparecchiatura di rilevazione di perdite utilizzata sia adatta per l'uso con refrigeranti infiammabili, cioè che non ci siano scintille, che siano adeguatamente sigillati o intrinsecamente sicuri.
5. Presenza di estintore. Se devono essere effettuati lavori a caldo su impianti di refrigerazione o qualsiasi parte connessa, deve trovarsi a portata di mano un estintore. Vicino alla zona di ricarica deve esserci un estintore CO₂ o a polvere secca.
6. Senza fonti di ignizione. Chi lavora a stretto contatto con sistemi di refrigerazione che comportino esposizione a tubature che contengano o abbiano contenuto refrigerante infiammabile non può utilizzare fonti di ignizione che potrebbero causare incendio o esplosione. Tutte le possibili fonti di accensione, compreso il fumo di sigaretta, dovrebbero essere mantenute sufficientemente lontano dal sito di installazione, riparazione, rimozione e smaltimento, dove potrebbe fuoriuscire del refrigerante infiammabile. Prima di svolgere il lavoro, la zona attorno all'apparecchiatura deve essere ispezionata per assicurarsi che non esistano pericoli di incendio e che non ci siano fonti di accensione. Affiggere la segnalazione che indica il divieto di fumare.
7. Zona ventilata. Assicurarsi che l'area sia all'aperto o che sia adeguatamente ventilata prima di introdursi nel sistema o di effettuare il lavoro a caldo. Durante lo svolgimento del lavoro deve sempre esserci un grado di ventilazione. La ventilazione deve disperdere in modo sicuro qualsiasi refrigerante rilasciato e preferibilmente espellerlo all'esterno nell'atmosfera.
8. Controlli all'attrezzatura di refrigerazione. Se devono essere cambiati dei componenti elettrici, questi devono essere idonei allo scopo e con le specifiche corrette. Bisogna sempre osservare le direttive per l'assistenza e la manutenzione del produttore. Nel dubbio consultare il dipartimento tecnico del produttore per assistenza. In caso di installazioni con refrigeranti infiammabili, bisogna effettuare i seguenti controlli:
 - La dimensione di carica è in conformità con la dimensione della camera all'interno della quale le parti contenenti refrigerante sono installate;
 - I macchinari di ventilazione e le prese d'aria sono in ordine e non sono ostruiti;
 - Se viene utilizzato un circuito di refrigerazione indiretto, bisogna controllare che nel circuito secondario non ci sia presenza di refrigerante;
 - La marcatura sull'apparecchiatura continua ad essere visibile e leggibile. Le marcature e i segni che sono illeggibili devono essere corretti;
 - Il tubo o i componenti di refrigerazione vengono installati in una posizione in cui è improbabile che siano esposti a qualche sostanza che possa corrodere i componenti che contengono refrigerante, a meno che i componenti non sono fatti con materiali intrinsecamente resistenti alla corrosione o sono adeguatamente protetti contro la corrosione.

- 9. Controlli dei dispositivi elettrici.**
Tra gli interventi di riparazione e manutenzione dei componenti elettrici sono compresi i controlli di sicurezza iniziali e le procedure di ispezione del componente. Se c'è un guasto che potrebbe compromettere la sicurezza, bisogna staccare l'alimentazione elettrica dal circuito fino a quando non si è risolto il problema in modo soddisfacente. Se il guasto non può essere corretto immediatamente, ma è necessario continuare l'operazione, bisogna trovare un'adeguata soluzione temporanea. Bisogna avvisare il proprietario delle apparecchiature in modo che tutte le parti siano informate.

Tra i controlli di sicurezza iniziale ci sono:

- Che i condensatori siano scarichi: questo deve essere fatto in un modo sicuro per evitare possibilità di scintille;
- Che non ci siano componenti elettrici e cablaggio esposti durante la carica, il recupero o lo spurgo del sistema;
- Che c'è continuità con il collegamento a massa.

Riparazioni di componenti sigillati

1. Durante le riparazioni di componenti sigillati, tutte l'alimentazione elettrica deve essere staccata dall'apparecchiatura sulla quale si lavora prima di qualsiasi rimozione di coperchi sigillati, ecc. Se è assolutamente necessario avere un'alimentazione elettrica per l'apparecchiatura durante la manutenzione, un rilevatore di perdite permanentemente in funzione deve essere situato nel punto più critico per avvertire in caso di una situazione potenzialmente pericolosa.
2. Bisogna prestare particolare attenzione a quanto segue per garantire che lavorando su componenti elettrici, l'involucro non venga alterato in modo tale da intaccare il livello di protezione. Questo comprende danni ai cavi, numero eccessivo di connessioni, terminali non fatti secondo le specifiche originali, danni alle guarnizioni, errati montaggio di ghiandole, ecc. Assicurarsi che l'apparato sia montato in modo sicuro. Garantire che le guarnizioni

e i materiali sigillanti non si siano degradati a tal punto da non servire più allo scopo di impedire l'ingresso di atmosfere infiammabili. Le parti di ricambio devono essere in conformità con le specifiche del produttore.

NOTA: L'uso di silicone sigillante può ridurre l'efficacia di alcuni tipi di apparecchiature di rilevamento di perdite. Componenti intrinsecamente sicuri non devono essere isolati prima del lavoro.

Riparazione di componenti sicuri

Non applicare in modo permanente carichi capacitivi od induttivi al circuito senza verificare che non venga superata la tensione ammissibile e la corrente consentita per l'apparecchiatura in uso. I componenti intrinsecamente sicuri sono gli unici su cui si può lavorare mentre sono in tensione in presenza di un'atmosfera infiammabile. L'apparecchiatura di prova deve avere le corrette specifiche nominali. Sostituire i componenti solo con parti specificate dal fabbricante. Altri componenti potrebbero far incendiare nell'atmosfera il refrigerante proveniente da una perdita.

Cablaggio

Verificare che il cablaggio non sia soggetto ad usura, corrosione, una pressione eccessiva, vibrazione, bordi taglienti o a qualsiasi altro effetto negativo sull'ambiente. Il controllo deve altresì tener conto degli effetti dell'invecchiamento o delle continue vibrazioni provenienti da compressori o ventilatori.

Rilevamento di refrigeranti infiammabili

In nessun caso si devono usare potenziali fonti di ignizione nella ricerca o nella rilevazione di perdite di refrigerante. Non bisogna usare né torce ad alogenuri (né qualsiasi altro rivelatore che usi una fiamma libera).

Metodi per il rilevamento delle perdite

Per i sistemi contenenti refrigeranti infiammabili vengono considerati accettabili i seguenti metodi di rilevazione di perdite.

Per rilevare refrigeranti infiammabili devono essere usati rilevatori di perdite elettronici, ma la sensibilità potrebbe non essere adeguata oppure potrebbe essere necessaria una ri-calibrazione. (Le apparecchiature di rilevamento devono essere tarate in una zona priva di refrigerante). Assicurarsi che il rivelatore non sia una potenziale fonte di ignizione ed sia adatto per il refrigerante utilizzato. Le apparecchiature per il rilevamento di perdite devono essere impostate a una percentuale della LFL del refrigerante e devono essere calibrate per il refrigerante impiegato con la percentuale adeguata di gas (25% massimo). I fluidi per la rilevazione di perdite sono adatti per essere usati con la maggior parte dei refrigeranti, ma deve essere evitato l'uso di detergenti contenenti cloro dato che il cloro può reagire con il refrigerante e corrodere la tubazione di rame.

Se si sospetta una perdita, tutte le fiamme libere devono essere rimosse / estinte.

Se si riscontra una perdita di refrigerante che richiede brasatura, tutto il liquido refrigerante deve essere tolto dal sistema o isolato (per mezzo di valvole di intercettazione) e messo in una parte del sistema lontana dalla perdita. Ossigeno azoto libero (OFN) deve essere spurgato dal sistema sia prima che durante il processo di brasatura.

Rimozione ed evacuazione

Quando ci si imbatte nel circuito refrigerante per fare delle riparazioni – o per qualsiasi altro scopo – si utilizzano procedure convenzionali. Tuttavia, è importante seguire la pratica migliore, poiché bisogna tenere in considerazione l'infiammabilità. Occorre attenersi alla seguente procedura:

- Rimozione del refrigerante;
- Spurgare il circuito con gas inerte;
- Evacuazione;
- Spurgare di nuovo con gas inerte;
- Aprire il circuito tagliando o brasando.

La carica di refrigerante viene recuperata nei cilindri corretti. Il sistema deve essere "ripulito" con OFN per rendere sicura l'unità. È possibile ripetere più volte questa operazione.

Aria compressa o ossigeno non devono essere utilizzati per questa attività. Per effettuare la ripulitura interrompere il vuoto nel sistema con OFN e continuare a riempire fino a quando non viene raggiunta la pressione di esercizio, poi sfiatare in atmosfera e ritornare infine alla depressione. Questo processo deve essere ripetuto fino a quando non c'è più refrigerante all'interno del sistema. Quando viene utilizzata la carica finale di OFN, il sistema deve essere scaricato nell'atmosfera per poter lavorare. Questa operazione è assolutamente indispensabile se bisogna effettuare operazioni di brasatura sulle tubazioni.

Assicurarsi che la presa di corrente per la pompa del vuoto non sia vicino a fonti di combustione e che sia disponibile ventilazione.

Procedure di carica

Oltre alle convenzionali procedure di ricarica, valgono i seguenti requisiti.

- Garantire che non si verifichi una contaminazione dei diversi refrigeranti quando si utilizzano apparecchiature di carica. Tubi flessibili o linee devono essere più corti possibile per ridurre al minimo la quantità di refrigerante contenuto in essi.
- I cilindri sono tenuti in posizione verticale.
- Assicurarsi che il sistema di refrigerazione sia a massa prima di caricare il sistema con refrigerante.
- Etichettare il sistema quando la carica è completa (se non lo è già).
- Prestare estrema attenzione a non riempire eccessivamente il sistema di refrigerazione.

Prima della ricarica il sistema deve essere testato con OFN. Una volta completata la ricarica e prima della messa in funzione, bisogna controllare che il sistema non abbia delle perdite. Prima di lasciare il sito deve essere effettuato un test di follow-up.

Messa fuori servizio

Prima di eseguire questa procedura, è essenziale che il tecnico abbia acquisito familiarità con l'attrezzatura e tutti i suoi dettagli. Si raccomanda la buona

pratica di recuperare in modo sicuro tutti i refrigeranti. Prima di portare a termine il lavoro, deve essere prelevato un campione di olio e refrigerante nel caso in cui sia richiesta un'analisi prima del riutilizzo del refrigerante recuperato. È essenziale che sia disponibile corrente elettrica prima di iniziare l'attività.

1. Acquisire familiarità con l'attrezzatura e il suo funzionamento.
2. Isolare elettricamente il sistema.
3. Prima di eseguire la procedura assicurarsi che:
 - Siano disponibili impianti di movimentazione meccanica, su richiesta, per la movimentazione di bombole di refrigerante;
 - Tutti i dispositivi di protezione individuale siano disponibili e utilizzati correttamente;
 - Il processo di recupero è sorvegliato in ogni momento da una persona competente;
 - Cilindri e attrezzature di recupero sono conformi alle norme pertinenti.
4. Recupero del sistema refrigerante, se possibile.
5. Se un vuoto non è possibile, prendere un collettore in modo tale che il refrigerante possa essere rimosso da varie parti del sistema.
6. Assicurarsi che quel cilindro sia situato sulla bilancia prima di effettuare il recupero.
7. Avviare la macchina di recupero e operare in conformità con le istruzioni del produttore.
8. Non riempire eccessivamente i cilindri. (Non più dell' 80% del volume liquido di ricarica).
9. Non superare la pressione massima di esercizio del cilindro, anche temporaneamente.
10. Una volta che i cilindri sono stati riempiti correttamente e il processo completato, assicurarsi che i cilindri e l'attrezzatura venga rimossa dal sito prontamente e che tutte le valvole di isolamento sull'apparecchiatura siano chiuse.
11. Il refrigerante recuperato non deve essere caricato in un altro sistema di refrigerazione a meno che non sia stato pulito e controllato.

Etichettatura

L'attrezzatura deve essere etichettata affermando che è stata messa fuori servizio e svuotata di refrigerante. L'etichetta deve essere datata e firmata. Assicurarsi che ci siano etichette sull'apparecchiatura che dichiarino che l'apparecchiatura contiene gas refrigerante infiammabile.

Recupero

Quando si rimuove refrigerante da un sistema, sia per la manutenzione o che la messa fuori servizio, è consigliabile la buona pratica di rimuovere in modo sicuro tutti i refrigeranti. Durante il trasferimento del refrigerante nei cilindri, accertarsi che vengano impiegati solo cilindri di recupero refrigerante appropriati. Assicurarsi che sia disponibile il numero corretto di cilindri per conservare la carica totale del sistema. Tutti i cilindri da utilizzare sono designati per il refrigerante recuperato ed hanno etichette che si riferiscono a quel refrigerante (cioè cilindri speciali per il recupero di refrigerante). I cilindri devono essere completi con valvola limitatrice di pressione e valvole di intercettazione associate in buone condizioni. I cilindri di recupero vuoto vengono evacuati e, se possibile, raffreddati prima del ripristino. L'apparecchiatura di recupero deve essere in buone condizioni con un set di istruzioni per l'uso a portata di mano e dovrà essere idonea per il recupero dei refrigeranti infiammabili. Inoltre, un set di bilance calibrate dovrà essere disponibile e funzionante. I tubi flessibili devono essere dotati di innesti a disconnessione senza perdite e in buone condizioni. Prima di utilizzare la macchina di recupero, verificare che sia in ordine, che sia stata mantenuta correttamente e che i componenti elettrici associati siano sigillati per impedire l'accensione in caso di una fuoriuscita di refrigerante. In caso di dubbio, consultare il produttore. Il refrigerante recuperato deve essere restituito al fornitore del refrigerante nel cilindro di recupero corretto con la relativa nota per lo smaltimento. Non mescolare refrigeranti nelle unità di recupero e soprattutto non mescolarli nei cilindri. Se devono essere rimossi compressori o oli per compressori, assicurarsi che siano

stati evacuati a un livello accettabile per garantire che del refrigerante infiammabile non rimanga all'interno del lubrificante. Il processo di evacuazione deve essere effettuato prima di restituire il compressore ai fornitori. Per accelerare questo processo deve essere impiegato esclusivamente riscaldamento elettrico per il corpo del compressore. Quando si drena olio da un sistema, bisogna farlo in modo sicuro.



AVVERTENZA!

- Non utilizzare mezzi diversi da quelli consigliati dal produttore per accelerare il processo di scongelamento o per la pulizia.
- L'apparecchio deve essere conservato in una stanza senza fonti di accensione a funzionamento continuo (per esempio: fiamme libere, apparecchiature a gas o un riscaldatore elettrico).
- Non perforare né bruciare.
- Tenere a mente che i refrigeranti non hanno odore.

- L'apparecchio dovrebbe essere installato, azionato e conservato in una stanza con una superficie più grande di 12 m².
- L'apparecchio dovrà essere conservato in modo da evitare danni meccanici e in un'area ben ventilata dove la dimensione della camera corrisponda a quella specificata per il funzionamento.
- Qualsiasi persona che lavori o che abbia a che fare con i circuiti refrigeranti dovrebbe essere in possesso di un certificato valido emesso da un ente di valutazione accreditato, che attesti la sua competenza nella gestione in piena sicurezza dei refrigeranti conformemente alle normative del settore.
- La manutenzione deve essere eseguita solo come raccomandato dal produttore dell'apparecchiatura. Manutenzione e riparazione che richiedano l'assistenza di altro personale qualificato devono essere effettuati sotto la supervisione della persona competente nell'uso di refrigeranti infiammabili.

11. CONSIDERAZIONI SULL'AMBIENTE

Riciclare i materiali con il simbolo.

 Smaltire l'imballaggio negli appositi contenitori per il riciclaggio. Aiutare a proteggere l'ambiente e la salute umana e a riciclare rifiuti derivanti da apparecchiature elettriche

ed elettroniche. Non smaltire le apparecchiature che riportano il simbolo  di normale rifiuto domestico. Portare il prodotto al punto di riciclaggio più vicino o contattare il comune di residenza.

INNHOOLD

1. SIKKERHETSINFORMASJON	163
2. SIKKERHETSINSTRUKSJONER	166
3. ENHETSBEKRIVELSE	170
4. TILBEHØR INKLUDERT	170
5. INSTALLERINGSANVISNINGER	171
6. LUFTKJØLER FUNKSJONER	173
7. BRUKSANVISNINGEN	174
8. PLEIE OG RENGJØRING	177
9. FEILSØKING	177
10. ANDRE OPPLYSNINGER	178
11. MILJØHENSYN	182

VI TENKER PÅ DEG

Takk for at du har kjøpt et apparat fra Electrolux. Du har velgt et produkt som har med seg tiår med profesjonell erfaring og innovasjon. Genial og stilig, produktet er designet med deg i tankene. Så uansett når du bruker produktet kan du føle deg trygg på at du kommer til få flotte resultater hver gang. Velkommen til Electrolux.

Gå inn på nettstedet vårt for å:



Få råd om bruk, brosjyrer, feilsøking og serviceinformasjon:
www.electrolux.com/webservice



Registrer produktet for å få bedre service:
www.registerelectrolux.com



Kjøp tilbehør, forbruksvarer og originale reservedeler til apparatet:
www.electrolux.com/shop

KUNDESERVICE

Bruk alltid originale reservedeler.

Når du tar kontakt med det autoriserte servicesenteret, sørg for at du har følgende data tilgjengelig: Modell, PNC, serienummer.

Du finner informasjonen på kvalifikasjonsmerket.

 Advarsler / Forsiktighet- og sikkerhetsinformasjon.

 Generell informasjon og tips.

 Miljøinformasjon.

Med forbehold om endringer uten varsel.

1. SIKKERHETSINFORMASJON

ADVARSEL!

- Dette apparatet kan brukes av barn i alderen 8 år og eldre og personer med nedsatt fysisk, sensorisk eller mental evne eller mangel på erfaring og kunnskap hvis de har fått veiledning eller instruksjon om bruken av apparatet på en trygg måte og forstå farene involvert.
- Barn må ikke leke med apparatet.
- Hvis strømledningen er skadet, må den byttes ut av produsenten eller serviceagenten eller en tilsvarende kvalifisert person for å unngå fare.

Denne bruksanvisningene forklarer riktig bruk av din nye luftkjøler. Les denne bruksanvisningen nøye før du tar produktet i bruk. Legg denne bruksanvisningen på et trygt sted for hendig referanse.

FORSIKTIGHET!

- Kontakt autorisert servicetekniker for reparasjon eller vedlikehold av denne enheten.
- Kontakt installatøren for installasjon av denne enheten.
- Luftkjøleren er ikke beregnet for bruk av småbarn eller svekkede personer uten tilsyn.
- Småbarn må være under oppsyn for å sørge for at de ikke leker med luftkjøleren.
- Det finnes lokale regler om maksimalt tillatte støynivåer som luftkondisjoneringsanlegg kan avgi.
- Hvis strømledningen skal skiftes ut, må utskiftingsarbeid utføres av autorisert personell.
- Installasjonsarbeid må utføres i overensstemmelse med nasjonale standarder og kun av autorisert person (hvis aktuelt). Feil tilkobling kan føre til overoppvarming og brann.
- Pass på at du ikke tar fingrene på viften når du justerer horisontale lameller.

1.1 Viktige merknader

1. Du må ikke bruke enheten uten luftfilteret.
2. Må ikke brukes i nærheten av varmekilde eller åpen flamme.
3. Ikke utsett enheten for direkte sollys.
4. Enheten må alltid lagres eller flyttes oppreist.
5. Dekk ikke apparatet under bruk eller like etter bruk.
6. Forsikre deg alltid om at dreneringsslangen fra vannpumpen leder til et effektivt avløpspunkt når den er tilkopleet.
7. Tapp alltid ut kondensvannet innen enheten settes til lagring.

1.2 Poeng du må tenke på når du bruker luftkjøleren



FORSIKTIGHET!

Advarsler for bruk

- Du skal ikke modifisere noen deler av dette produktet.
- Di må ikke innføre noe som helst i enheten.
- Sørg for at strømforsyningen har riktig spenning. Benytt utelukkende en strømtilførsel på 220 V–240 V, 50 Hz, 10 A. Bruk av strømforsyning med feil spenning kan føre til skade på enheten og i verste fall brann.
- Bruk alltid en automatsikring eller sikring med korrekt ampere. Bruk aldri under noen omstendighet, wire, pins eller andre gjenstander i stedet for en riktig sikring.
- I tilfelle eventuelle driftsforstyrrelser med klimaanlegget, (f.eks. brent luft) må du umiddelbart slå det av og kople fra strømmen.



FORSIKTIGHET!

Advarsel for strømledning

- Denne strømpluggen skal utelukkende plugges inn i en egnet veggkontakt. Du må ikke bruke skjøteledninger.
- Dytt støpslet inn i stikkontakten og påse at den sitter godt og ikke er løs.

- Dra, deformer eller modifier ikke strømledningen, eller nedsenk den ikke i vann. Å trekke eller misbruke strømledningen kan føre til skade på enheten og forårsake elektrisk støt.
- Hvis strømledningen er skadet, må den byttes ut av produsenten eller serviceagenten eller en tilsvarende kvalifisert person for å unngå fare. Bruk kun produsentens spesifiserte strømledning for utskifting.
- Dette apparatet må jordes. Apparatet er utstyrt med en strømledning med jordledning. Strømpluggen må tilkoples en veggkontakt som er forskriftsmessig installert og jordet.

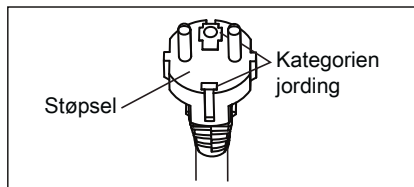

- Dette produktet er utstyrt med en strømledning med jordledning tilkoplest pluggens jordingspinne. Strømpluggen må tilkoples en veggkontakt som er forskriftsmessig installert og jordet. Du må under ingen omstendighet skjære av eller fjerne den firkantede jordingspinnen fra strømpluggen.

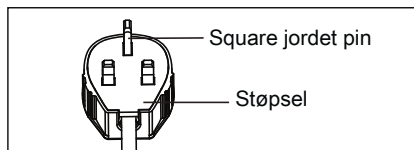

(gjelder kun
Storbritannia)

1.3 Bruksadvarsler

- Påse at du slår av enheten og kobler fra strømledningen før du utfører vedlikehold eller rengjøring.
- Du må aldri sprute eller helle vann direkte på enheten. Vann kan forårsake elektrisk støt eller skade på utstyret.
- Klimaanlegget må tappes for vann dersom det skal flyttes (se side 14). Hvis du ikke tømmer tanken kan vann renne ut under flytting.

- For å sikre riktig tømning må du unngå knekker på dreneringsslangen og den må ikke forhøyes under avfuktighetsmodusen. Hvis ikke kan det hende at vann renner ut og inn i rommet.
- Temperaturen rundt dreneringsslangen må ikke være under frysepunktet ved bruk. Drenert vann kan fryse inn i slangen, noe som fører til at vann i enheten strømmer over og inn i rommet.
- Blokkér ikke luftuttaket med hindringer. Kjøleegenskaper kan reduseres eller stoppe helt.
- Utstyr anlegget med en reststrømenhet (RCD) for å beskytte mot elektrisk støt i henhold til Britisk Standard og installasjonsforskrifter.
- Eksponering for direkte luftstrøm over lengre tid kan være helsefarlig. Utsett ikke beboere, kjæledyr eller planter for direkte luftstrøm over lengre tid.
- Bruk ikke denne luftkjøleren for ikke spesifiserte formål (f.eks bevaring av presisjonsutstyr, mat, kjæledyr, planter og kunstgjenstander). Slik bruk kan skade slike eiendeler.

2. SIKKERHETSINSTRUKSJONER

2.1 Driftsmerknader

- La kompressoren få 3 minutter innen kjølingen gjenopptas. Hvis du slår av luftkjøleren og umiddelbart starter den igjen, vent 3 minutter slik at kompressoren kan starte kjølingen på nytt. Det er en elektronisk beskyttelseskrets i enheten som holder kompressoren slått av i 3 minutter av sikkerhetshensyn.
- Dersom det oppstår et strøbrudd, må du la det gå tre minutter innen du starter enheten på nytt. Når strømmen kommer tilbake, kan du starte luftkjøleren på nytt. Dersom strømmen var borte i mindre enn tre minutter, må du vente i minst tre minutter før du starter enheten igjen. Hvis du starter enheten igjen innen det har gått tre minutter, kan en sikkerhetsanordning i enheten gjøre at kompressoren slår seg av. Denne beskyttelseskretsen hindrer kjøling i omtrent 5 minutter. Enhver tidligere innstilling blir kansellert, og enheten går tilbake til startinnstillingen.
- Lav temperatur-drift: Går enheten din i stå (fryser)? Frysing kan forekomme når enheten er innstilt på omtrent 18 °C i lave omgivelsestemperaturer, særlig om natten. Under slike forhold og ytterligere fall i temperaturen kan medføre at enheten fryser. Øker du temperaturinnstillingen på enheten, hindrer du at den fryser.
- Avfuktingsmodus øker romtemperaturen. Enheten genererer varme i avfuktingsmodus og romtemperaturen vil stige. Varmluft blåses ut fra avtrekksluftuttaket. Dette er normalt og er ikke en indikasjon på at du har et problem med enheten.
- Denne luftkjøleren blåser den varme luften som genereres av enheten ut av rommet via avtrekkslangen mens den

er i kjølemodus. I mellomtiden strømmer like mye luft inn i rommet fra utsiden gjennom enhver luftåpning i rommet.

- Bruk ikke andre midler for å akselerere avfrostingsprosessen eller å rengjøre, unntatt de som anbefales av produsenten.
- Apparatet skal oppbevares i et rom uten kontinuerlig bruk av antenningskilder (for eksempel: åpne flammer, gassapparater eller elektriske varmeapparater).
- Du må ikke stikke hull i eller brenne enheten.
- Produktet skal installeres, brukes og oppbevares i et rom med gulvplass på mer enn 12 meter².
- Du må overholde nasjonale gassforskrifter.
- Hold ventilasjonsåpningene fri for hindringer.
- Apparatet skal oppbevares i et godt ventilert område hvor romstørrelsen er over 12 kvm².
- Enhver person som er involvert i å jobbe med eller bryte en kjølekrets må ha et gyldig sertifikat fra en

bransjeakkreditert vurderingsmyndighet som gir vekommende tillatelse til håndtere kjølemidler på en trygg måte i samsvar med en anerkjent vurderingsspesifikasjon i bransjen.

- Service skal kun utføres i henhold til anbefalingene til utstyrsp produsenten. Vedlikehold og reparasjon som krever hjelp fra annet faglig personell skal utføres under tilsyn av en som er kompetent i bruk av brennbare kjølemidler.
- Dette produktet inneholder et litium knapp-/myntbatteri. Dersom et nytt eller brukt litium knapp-/myntbatteri blir svelget eller kommer inn i kroppen, kan det forårsake alvorlige indre brannskader og kan forårsake død på så lite som 2 timer. Sørg for at batteridekselet alltid blir sikret fullstendig. Dersom batterikammeret ikke blir lukket ordentlig, må all bruk bli stanset, batteriene må fjernes og produktet må bli holdt vekk fra barn. Dersom du tror at batterier kan ha blitt svelget eller plassert inn i noen som helst del av kroppen, må du oppsøke medisinsk assistanse umiddelbart.

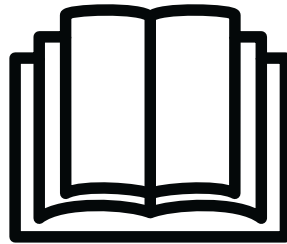

For å unngå skade på brukeren eller andre personer og skade på eiendom, må følgende instruksjoner følges. Uriktig bruk forårsaket av at du ikke følger instruksjonene kan føre til personskaade eller annen skade. Alvorlighetsgraden er klassifisert med følgende symboler:



ADVARSEL!

Dette symbolet angir muligheten for død eller alvorlig skade.



FORSIKTIGHET!

Dette symbolet angir muligheten for skade eller skade på eiendom.

Betydningen av symboler som brukes i denne bruksanvisningen vises nedenfor:



Dette symbolet indikerer at du aldri må gjøre dette.



Dette symbolet indikerer at du alltid må gjøre dette.

2.2 Advarsel under bruk



ADVARSEL!

Advarsel under bruk

Advarsel	Betydning
Påse at du setter inn støpslet riktig	Hvis ikke, kan det føre til elektrisk støt eller brann grunnet overdreven varmeutvikling
Bruk ikke eller stopp ikke enheten ved å sette inn eller trekke ut støpslet	Det kan føre til elektrisk støt eller brann grunnet varmeutviklingen
Skad ikke og bruk aldri en uspesifisert strømledning	Det kan føre til elektrisk støt eller brann. Hvis strømkabelen er skadet, må den skiftes av produsenten, en autorisert servicerepresentant eller annen kvalifisert person for i unngå risiko
Du må ikke endre lengden på strømledningen eller dele stikkontakten med andre apparater	Det kan føre til elektrisk støt eller brann grunnet varmeutviklingen
Ikke betjen utstyret med våte hender eller i et miljø med høy luftfuktighet	Det kan forårsake elektrisk støt
Luftstrømmen skal ikke rettes direkte mot de som er i rommet	Dette kan påføre deg skade
Sørg alltid for riktig jording	Feil jording kan forårsake elektrisk støt
Ikke la vann strømme inn i elektriske deler	Den kan forårsake at enheten svikter eller at du bli utsatt for elektrisk støt
Du må alltid installere en kretsbytter og bruke en dedikert strømkrets	Feilaktig installasjon kan føre til brann og elektrisk støt
Trekk ut støpslet hvis du hører uvanlige lyder, lukt eller røyk fra enheten	Det kan føre til brann og elektrisk støt
Bruk ikke stikkontakten hvis den er løs eller skadet	Det kan føre til brann og elektrisk støt
Enheten må ikke åpnes når den er i gang	Det kan føre til brann og elektrisk støt
Hold skytevåpen unna	Det kan føre til brann
Du må ikke bruke strømledningen i nærheten av varmeapparater	Det kan føre til brann og elektrisk støt
Bruk ikke strømledningen i nærheten av brannfarlig gass eller brennbare stoffer, for eksempel bensin, benzen, tynner osv	Det kan føre til en eksplosjon eller brann
Luft rommet før du bruker luftkjøleren i tilfelle det er gasslekkasje fra et annet apparat	Det kan føre til eksplosjon, brann og forbrenninger
Du må ikke demontere eller endre enheten	Det kan forårsake svikt og elektrisk støt

**FORSIKTIGHET!**

Forsiktighet	Betydning
Når fjerner luftfilteret må du ikke berøre enhetens metalldele	Dette kan påføre deg skade
Du må ikke regjøre luftkjøleren med vann	Vann kan komme inn i enheten og svekke isoleringen. Det kan forårsake elektrisk støt
Du må luftet rommet godt når du bruker enheten med en komfyr osv	Du kan oppleve mange oksygen
Når du skal rengjøre enheten, slå den av og slå av krets Bryteren	Ikke rengjør apparatet dersom støpselet står i stikkontakten, ellers kan det forårsake brann og elektrisk støt, som kan føre til personskader
Ikke plasser kjæledyr eller inneplanter der de blir utsatt for direkte luftstrøm	Dette kan skade kjæledyr eller planter
Må ikke brukes for spesielle formål	Bruk ikke luftkjøleren til bevaring a presisjonsutstyr, mat, kjæledyr, planter og kunstgjenstander. Kan forårsake kvalitetsforringelse osv
Stopp bruk og lukk vinduet i storm eller syklon	Bruk med åpne vinduer kan føre vanninntrenging og våte husholdningsmøbler
Hold selve strømstøpslet når du tar den ut	Det kan medføre elektrisk støt og skade
Slå av hovedstrømbryteren når du ikke skal bruke enheten over lengre tid	Ellers kan det oppstå feil på apparatet eller brann
Plasser ikke hindringer rundt luftinntak eller inne i luftuttak	Det kan forårsake produktsvikt eller en ulykke
Plasser alltid alltid filterne sikkert. Rengjør filterne annenhver uke	Bruk uten filtere kan føre til at enheten svikter
Bruk ikke sterke vaskemidler slik som voks eller tynnere - bruk en myk klut	Utseendet kan forringes på grunn av endring av produktfarge eller riper på overflaten
Plasser ikke tunge gjenstander på strømledningen og sørg for at ledningen ikke er under press	Ellers foreligger det fare for brann eller elektrisk støt
Drick ikke vann fra luftkjøleren	Vannet inneholder kontaminasjoner og kan føre til at du blir syk
Vær forsiktig under utpakking og installasjon	Skarpe kanter kan skade deg
Hvis vann penetrerer enheten må du frakoble strømmen og slå av krets bryteren. Isoler strømforsyningen ved å trekke ut støpslet og kontakt en kvalifisert serviceteknikker	Dette kan medføre elektrisk støt og skade

3. ENHETSBEKRIVELSE

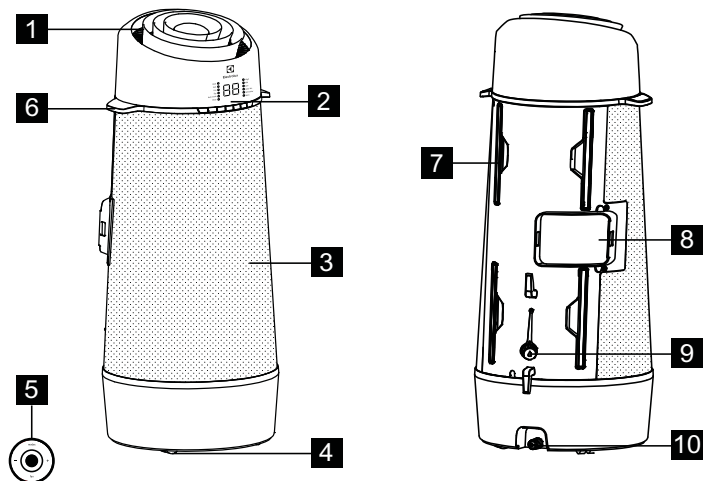

Figur 1

- 1** Luftutslipp til rom
- 2** Kontrollpanel
- 3** Luftinntak i rom
- 4** Trinser
- 5** Fjernkontroll

- 6** Bære håndtak (begge sider)
- 7** Filter
- 8** Luftutløp
- 9** Vannutløp
- 10** Dreneringsutløp på undersiden

4. TILBEHØR INKLUDERT

DELER	DELENAVN:	KVANTUM:
1 	Eksosslange	1 deler
2 	Glidestykksett for vindu	1 deler
3 	Spart forlengelsestang	1 deler
4 	Avløpsslange og adapter	1 deler
5 	3/8" skrue	2 deler
6 	Dekorasjonsfilm	1 deler
7 	Festestropp	1 sett
8 	Fjernkontroll	1 deler

Figur 2

- Kontroller at alt tilbehøret følger med i pakken og bruk installasjonsinstruksjonene for å gjøre deg kjent med bruken.

5. INSTALLERINGSANVISNINGER

5.1 Varmluft-uttak

I KJØLE-modus må produktet plasseres nærme et vindu eller en åpning slik at den varme utslippsluften kan føres til utsiden via luftkanal. Plasser først enheten på horisontalt gulv og påse at det er minst 30 cm klaring rundt enheten og at den er i nærheten av en enkeltkrets strømforsyning.

1. Forleng én av slangeendene (fig. 3).

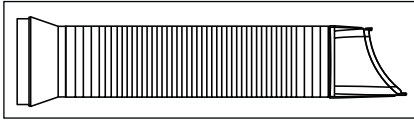

Figur 3

2. Skyv adapter A inn i vekslingshullet på enheten som vist i fig. 4.

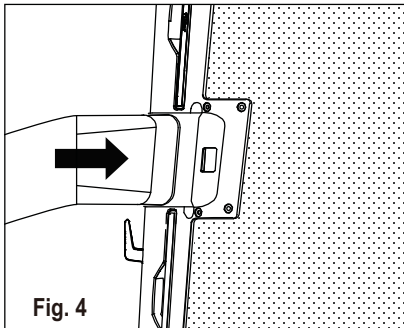

Fig. 4

3. Installer vindussettet på vinduet og skyv adapter B inn i glidestykksettet for vindu og tett. (Fig. 5 og 6)

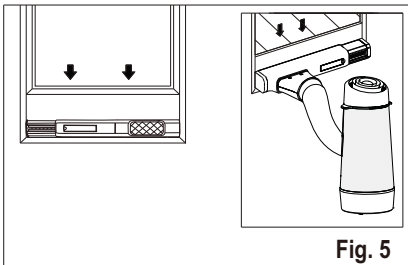

Fig. 5

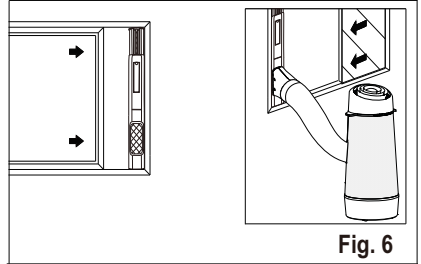

Fig. 6

- i** Glidestykksett for vindu
Minimum: 56 cm
Maks: 112 cm
- i** Se 5.2 Installasjon i et sidehengslet vindu om hvordan du installerer vindussettet.
- i** Slangen kan forlenges fra den opprinnelige lengden på 38 cm opp til 150 cm, men det er begrenset lengden så mye som mulig. Pass også på at slangen ikke har skarpe bøyninger eller at den siger. (figur 7)

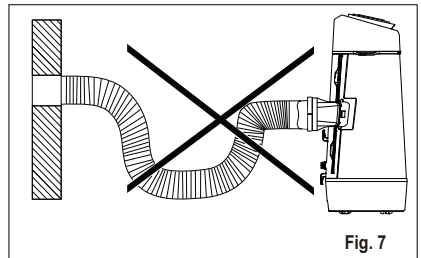

Fig. 7

5.2 Installasjon i et sidehengslet vindu

1. Åpne vindusrammen og løft låsehendelen på smygelist-settet (fig. 9)

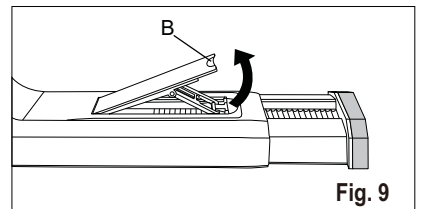
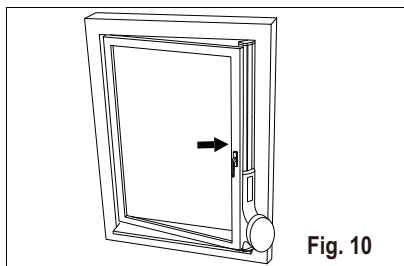

Fig. 9

B: Låsehendel

2. Plasser glidestykketsettet på vinduet. Juster lengden på glidestykketsettet i forhold til vinduets høyde (fig. 10).



- i** Teleskopstangen kan bli forlenget dersom vinduet er for høyt. Dette gjøres ved først å ta teleskopstangen ut fullstendig (fig. 11 A). Deretter skal de tre krokene på forlengingsstangen bli justert (selges separat) med de tre sporene på enden av teleskopstangen. Skyv dem inn og trykk ned forlengingsstangen for å låse sporene (fig. 11 B). Til slutt skyver du den sammenslåtte teleskopstangen tilbake i vindussettet (fig. 11 C).

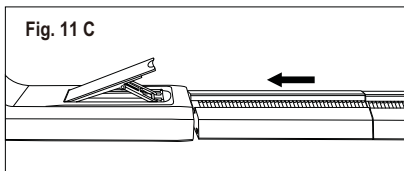
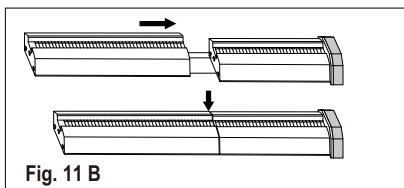
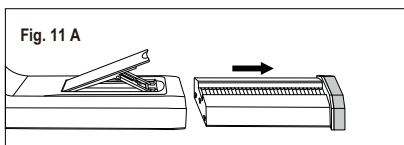

3. Trykk tilbake låsehendelen for å feste hele glidestykketsettet. Lukk vinduet og klem vindussettet mellom vinduet og vindusrammen for å sikre vindussettet, ta av beskyttelsesfilmen på baksiden av feltene på ankeret og fest på vindusrammen. Fest stroppen (fig. 12).

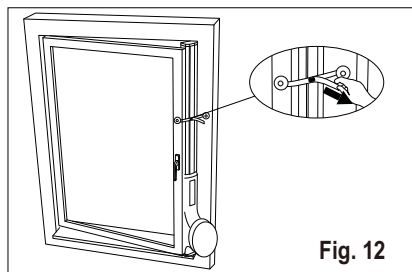

4. Kutt dekorasjonsfilmen til passende lengde og fest på forlengingsstangen (fig. 13).

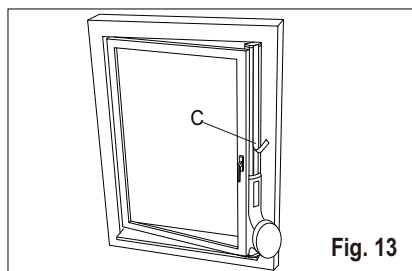

C: Dekorasjonsfilm

6. LUFTKJØLER FUNKSJONER

6.1 KONTROLLPANEL

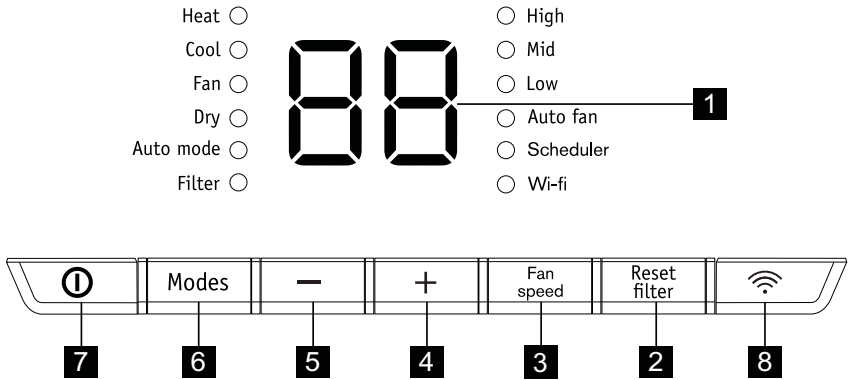

- 1 Viser temperatur
- 2 Tilbakestillingsknapp for filter (hold inne i 3 sekunder for å tilbake stille)
- 3 Stiller inn viftehastighet
- 4 Øk temperaturen
- 5 Reduser temperaturen
- 6 Velger modus
- 7 Slår enheten av eller på
- 8 wifi-knapp

6.2 Fjernkontroll

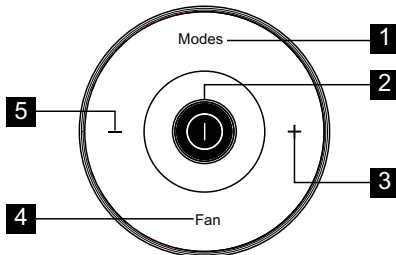

- 1 Trykk for å velge moduser
- 2 Trykk for å slå enheten av og på
- 3 Trykk for å øke temperaturinnstillingen
- 4 Trykk for å velge viftehastighet
- 5 Trykk for å senke temperaturinnstillingen

i Åpne bakdekslene og fjern beskyttelsesfilmen for å aktivere fjernkontrollen når du bruker den for første gang.

For å skifte batteri

1. Snu fjernkontrollen. Det er et spor på bunnen av fjernkontrollen.

2. Bruk en mynt eller lignende for å rotere bakdekelet mot klokken for å åpne det. (Fig. 20 og 21)

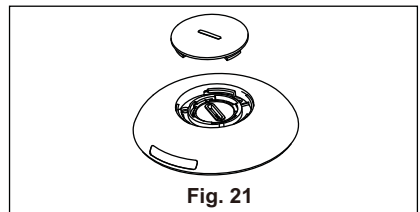
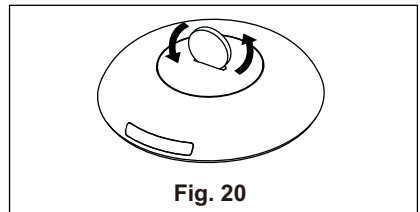

3. Bruk samme metode til å åpne beskyttelsesdekelet på innsiden og ta ut batteriet. (Fig. 22)

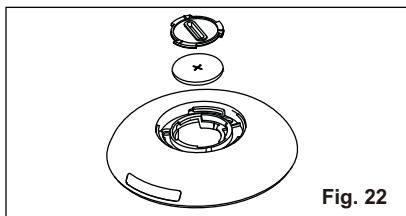

4. Skift batteriet og installer det indre og ytre dekselet igjen.

Batteritype: RG15D/E-ELL
(Nominell spenning: 3 V DC)



ADVARSEL!

Bruk batteriet på korrekt måte

1. Fare for brannskade. Oppbevar batterier utilgjengelige for barn.
2. Sørg for at batteriene blir satt inn ordentlig.

3. Ikke bruk andre batterier enn den typen som er spesifisert.
4. Ikke bruk gamle batterier sammen med nye.
5. Kast ikke batterier i brann. Batterier kan eksplodere eller lekke.
6. Cellene skal kastes på korrekt måte, hvilket inkluderer å holde dem utilgjengelige for barn. Selv brukte celler kan forårsake skade.
7. For å forhindre skade, ta ut batteriene når fjernkontrollen ikke skal brukes i en lengre periode.
8. Denne enheten samsvarer med del 15 i FCC-reglene. Bruk forutsetter følgende to betingelser: (1) Denne enheten kan ikke forårsake skadelig interferens, og (2) denne enheten må godta mottatt interferens, inkludert forstyrrelser som kan forårsake uønsket bruk.

7. BRUKSANVISNINGEN



Noen av følgende instruksjoner kan kun brukes på kontrollpanelet.

7.1 Bruk av kontrollpanelet

Oppvarmingsmodus (på noen modeller)

I denne modusen må luftuttak-adapteren ALLTID brukes.

1. Trykk på "Moduser"-knappen til varmeindikatoren lyser.
2. Trykk på "-" og "+"-knappene for ønsket innstilling.
3. Trykk på "viftehastighet"-knappen for ønsket viftehastighet.
4. Tilkpolet dreneringsslange. Se del 7.3 Tømming.

Kjølemodus

I denne modusen må luftuttak-adapteren ALLTID brukes.

1. Trykk på "Modus"-knappen til "Kjøling"-lysene blir tent.
2. Trykk på "-" og "+"-knappene for ønsket innstilling.
3. Trykk på Viftehastighet-knappen for ønsket viftehastighet.



Du trenger ikke å bruke dreneringsslangen i "cool" modus.

Viftemodus

I denne modusen trenger du ikke å bruke verken eksosslange eller dreneringsslange.

1. Trykk på "Modus"-knappen til "Vifte"-indikatoren lyser.
2. Trykk "Fan speed" knappen for å velge ønsket viftehastighet.
3. Viften kjører med den valgte temperaturen og skjermen viser romtemperatur.

Tørkemodus

I denne modusen trenger du ikke å benytte overgangsstykket for eksosslangen, MEN vannet som samles opp, må bli tappet ut. Se delen 7.3 Drenering.

1. Trykk på "Moduser"-knappen til "Tørr"-indikatoren lyser.
2. Viften vil gå på lav hastighet og i displayet vises romtemperaturen.
3. Hold dører og vinduer lukket for best effekt.
4. Tilkpolet dreneringslange. Se kapittelet om drenering.

Automodus

Luftuttaksslangen må alltid være tilkoblet i denne modusen.

Når du stiller luftkjøleren i automodus velger den automatisk kjøling, oppvarming (gjelder ikke modeller som tilbyr kun kjøling), eller kun viftefunksjon avhengig av hvilken temperatur du har valgt og romtemperaturen. Luftkjøleren kontrollerer romtemperaturen automatisk rundt temperaturpunktet du har innstilt. I AUTO-modus kan du ikke velge viftehastighet.

1. Trykk på "Modus"-knappen til "Automatisk modus"-lysene blir tent. Etter at du har valgt "Auto mode", fungerer enheten automatisk i henhold til faktisk romtemperatur.

Kontroller filterfunksjon

1. Rengjøring av filteret.
2. Trykk og hold inne "filter"-knappen i 3 sekunder for å slå av filterindikatoren.

Velg viftehastighet

Du kan velge ønsket viftehastighet ved å trykke på "Viftehastighet"-knappen. Viftehastigheten vil endre seg i følgende rekkefølge: "Automatisk vifte", "Høy", "Middels", "Lav".



Etter du har valgt viftehastighet "Automatisk vifte", "Høy", "Middels" eller "Lav", vil korresponderende indikator for viftehastighet lyse. I Auto- og Tørk-modus kan du ikke velge viftehastigheten.

DEAKTIVER WIFI-MODUL:

Wifi-modulen kan deaktiveres ved å holde "Connect-knappen" og "-" samtidig i 3 sekunder. Trykk "Connect-knappen" på nytt for å aktivere wifi-modulen på nytt. Det tar omtrent 10 sekunder å starte modulen på nytt.

7.2 Feilkode

Hvis det står "A5" i displayet, har romtemperatursensoren sviktet. Kontakt ditt autoriserte Electrolux-servicenter.



Hvis det står "E5" i displayet, har fordampersensoren sviktet. Kontakt ditt autoriserte Electrolux-servicenter.



Hvis det står "E4" i displayet, har displayet mistet kommunikasjonen. Kontakt ditt autoriserte Electrolux-servicenter.



Hvis skjermen viser "P1", er bunnskålen full. Flytt enheten forsiktig til et egnet sted for tømning, fjern dreneringsshetten og la vannet renne ut. Start maskinen på nytt inntil "P1"-symbolet forsvinner. Hvis feilen gjentas, ring for service.



Hvis det står "E7" i displayet, har innendørsmotoren sviktet. Kontakt ditt autoriserte Electrolux Service Center.



7.3 Tømming

I Varm og tørk-modus, må du koble avløpsslangen til avløpsutgangen på baksiden av enheten for å drenere kondens. Hvis ikke vil ikke enheten fungere normalt og "P1" blir vist i displayet.

- A. La vannet renne ut i et avløp som ligger lavere enn enheten.
- B. Enheten har en pumpe som drenerer kondensen.

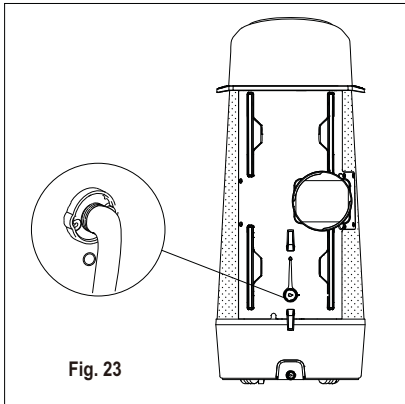

Fig. 23

Dersom det er nødvendig, kan avløpsslangen bli forlenget ved å tilpasse avløpsslangeadapteren i enden og deretter bruke en 8–9 mm slange til å forlenge. (Fig. 24)

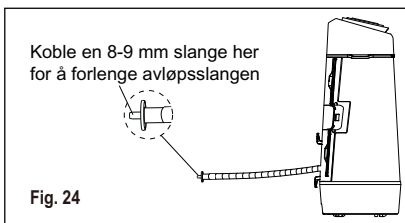

Fig. 24

I kjølemodus skifter du ut gummiproppen til slangekoblingen for å oppnå maksimal ytelse.

7.4 Brukstips

Nå som du mestrer driftsprosedyrene, får du her noen flere funksjoner du bør gjøre deg kjent med.

- "Cool"-kretsen har en automatisk startforsinkelse på 3 minutter dersom enheten slås raskt av og på. Dette forhindrer overoppheting av kompressoren og mulig utløsning av automatsikringen. Viften vil fortsette å gå i denne tiden.
- Temperaturen kan stilles mellom 16 °C og 32 °C.
- Styringsenheten er i stand til å vise temperaturen i grader Fahrenheit eller grader Celsius. For å bytte fra den ene til den andre og tilbake igjen, trykker du og holder knappene "TEMP" opp (+) og ned (-) samtidig i 3 sekunder.
- Det er en forsinkelse på 2 sekunder mens kompressoren stanser når du velger Vifte. Dette tar hensyn til muligheten for å måtte rulle gjennom for å velge en annen modus.
- Etter et strømbrudd, vil enheten huske den siste innstillingen og la enheten gå tilbake til samme innstilling når strømmen er gjenopprettet.
- Innendørs driftstemperatur for dette produktet er 16 °C til 35 °C.
- Under normal drift vil displayet på enheten vise romtemperatur, men når romtemperaturen er over 37 °C, vil displayet vise "HI".
- Displayet og indikatoren slår seg av etter 60 sekunder uten aktivitet. Trykk på en vilkårlig knapp på kontrollpanelet eller fjernkontrollen for å aktivere igjen.

8. PLEIE OG RENGJØRING

Rengjør klimaanlegget regelmessig slik at den holder seg som ny.

8.1 Rengjøre luftfilteret

Sørg for at du trekker ut strømkontakten til enheten før rengjøringen slik at du unngår risiko for støt eller brann. Skriv inn kontekst for oppgaven din her (valgfritt).

1. Ta tak i filterlappene og trekk av de fire filterne på baksiden av enheten ett etter ett.
2. Vask filteret med flytende oppvaskmiddel og varmt vann. Skyll filteret grundig. Rist skånsomt overskytende vann fra filteret. Eller du kan støvsuge filteret i stedet for å vaske det.

 Påse at filteret er helt tørt før du setter det tilbake.

3. Sett tilbake filteret etter at det har tørket.

8.2 Rengjøre kabinett

Påse at du trekker ut strømpluggen fra klimaanlegget for å unngå risiko for støt eller brann.

Kabinettet og fronten kan tørkes av med en oljefri klut eller vaskes med en klut fuktet med en oppløsning av varmt vann og et mildt oppvaskmiddel. Skyll grundig og tørk tørt.

 Vær forsiktig under rengjøring av produktet.

- Bruk aldri harde rengjøringsmidler, voks eller polish på frontkabinettet.
- Pass på å vri overflødig vann fra kluten før du tørker rundt kontrollene. For mye vann i eller rundt kontrollene kan forårsake skade på luftkjøleren.

8.3 Vinterlagring

Har du planer om å lagre produktet over vinteren, bør du dekke det til med plast eller sette det tilbake i kartongen det ble levert i.

9. FEILSØKING

Gå gjennom denne listen før du ringer etter service. Det kan spare deg for tid og utgifter. Denne listen inneholder vanlige hendelser som ikke er et resultat av defekt utførelse eller materialer i dette apparatet.

Luftkjøleren virker ikke.

- Strømpluggen er tatt ut av veggkontakten. Sett pluggen godt inn i veggkontakten.
- Sikringen i husets sikringsskap er utløst eller gått. Skift ut sikringen med en treg sikring eller tilbakestill automatsikringen.
- Kontroll er AV. Slå kontroll PÅ og velg ønsket innstilling.
- P1 vises i displayet. Avløpsvann beskrives i 7.3 Tømming.
- Romtemperatur lavere enn valgt temperatur (Kjølemodus). Tilbakestill temperaturen.

Luften fra enheten føles ikke kjølig nok.

- Romtemperaturen under 16 °C. Kjøling kommer ikke i gang før romtemperaturen overstiger 16 °C.
- Tilbakestill enheten med lavere temperaturinnstilling.
- Kompressor slår seg av når du endrer moduser. Vent omtrent 3 minutter og hør etter om kompressoren starter på nytt i COOL modus.

Klimaanlegget kjøler, men rommet er for varmt - det dannes IKKE is på kjølebatteriet bak frontpanelet.

- Utendørstemperaturen er lavere enn 16 °C. For avriming av kjøleribben, sett i viftemodus.
- Luftfilteret kan være skittent. Rengjør filteret. Henvist til del 8. Pleie og rengjøring. For avriming, sett enheten i viftemodus.

- Temperaturen er satt for lavt for kjøling om natten. For avriming av kjøleribben, sett i viftemodus. Deretter innstill temperaturen høyere.
- Luftuttak-kanal ikke tilkoblet eller blokkert. Se del 5.1 Varmluft-uttak.

Luftkjøleren kjøler, men rommet er for varmt - is dannes på kjøleribben bak den dekorative fronten.

- Tilsmusset luftfilter - luften er blokkert. Rengjør luftfilter. Henviss til del 8. Pleie og rengjøring.
- For høy temperaturinnstilling. Tilbakestill enheten med lavere temperaturinnstilling.
- Retningsbestemte luft-lameller er feilplasserte. Posisjoner lameller for bedre luftfordeling.
- Fronten på enheten er blokkert av gardiner, persiennner, møbler osv. - begrenser luftdistribusjonen. Fjern blokkeringer foran enheten.

- Dører, vinduer, luftventiler osv er åpne - kaldluft forsvinner ut. Steng dører, vinduer, ventiler osv.
- Enheten ble nylig slått på i et varmt rom. Du må forvente ekstra tid for å fjerne "lagret varme" fra vegger, tak, gulv og møbler.

Luftkjøleren slår seg raskt av og på.

- Tilsmusset luftfilter - luften er blokkert. Rengjør luftfilter.
- Ekstrem høy temperatur ute. Sett VIFTE-hastighet høyere for å speede opp luft gjennom kjøleribbene raskere.

Rommet er for kaldt.

- For lav temperaturinnstilling. Øk innstilt temperatur.

10. ANDRE OPPLYSNINGER

Transport av utstyr som inneholder brennbare kjølemidler

Se transportregler.

Merking av utstyr med tegn

Se lokale transportregler.

Avhending av utstyr som inneholder brennbare kjølemidler

Se nasjonale forskrifter.

Lagring av utstyr/apparater

Lagring av utstyret må være i henhold til produsentens instruksjoner.

Lagring av pakket (usolgt) utstyr

Oppbevaringspakkebeskyttelse skal konstrueres slik at mekanisk skade på utstyret inne i pakken ikke forårsaker lekkasje av kjølemiddelet. Maksimalt antall deler som kan lagres sammen bestemmes av lokale forskrifter.

Informasjon om service

1. Kontroller i området. Før du begynner arbeid på systemer som inneholder brennbare kjølevæsker, må kontrollen bli utført for å sikre at

tennfare er minimert. For reparasjon på kjølesystemet, må følgende forholdsregler bli fulgt før noe arbeid blir utført.

2. Arbeidsprosedyre. Arbeid skal bli utført i en kontrollert prosedyre slik at risikoen for tilstedeværelse av brennbar gass eller damp under arbeidet blir minimert.
3. Generelt arbeidsområde. Alt vedlikeholdspersonell og andre som jobber i området må bli informert om hva slags arbeid som blir utført. Arbeid i innelukkede rom må unngås. Området rundt arbeidsområdet må bli avspærret. Sørg for at forholdene i området har blitt sikret med hensyn til brennbar materiale.
4. Kontrollerer for tilstedeværelse av kjølemiddel. Området skal kontrolleres med en kjølemiddelsensor før og under arbeidet for å sikre at teknikeren er oppmerksom på potensielt brennbare atmosfærer. Sørg for at utstyret for å oppdage lekkasjer kan brukes med brennbare kjølemidler, f.eks. at de ikke gnister, at de er ordentlig forseglet og generelt trygge.

5. Brannsløkkingsapparat i nærheten. Dersom noe arbeid med varme skal bli utført på kjøleutstyret eller relaterte deler, skal brannsløkkingsutstyr være lett tilgjengelig. Ha et brannsløkkingsapparat med tørrpulver eller CO₂ i nærheten.
 6. Ingen antenningskilder. Ingen personer som utfører arbeid relatert til et kjølesystem, som involverer å eksponere røranlegg som inneholder eller har inneholdt brennbare kjølemidler, skal bruke noen som helst antenningskilde på slik måte at det kan føre til fare for brann eller eksplosjon. Alle mulige antenningskilder, inkludert sigaretter, skal holdes tilstrekkelig langt unna installasjonsstedet, reparasjon, fjerning eller avhending, hvor brennbare kjølemidler kan komme ut i omgivelsene. Før arbeid blir utført, må omgivelsene bli undersøkt for å sikre at det ikke finnes fare for brann eller antenning. "Røyking forbudt"-skilt skal settes opp.
 7. Ventilert område. Sørg for at området er i det fri eller at det er tilstrekkelig ventilert før du eksponerer systemet eller utfører varmearbeid. En viss ventilering må foregå i løpet av arbeidet. Ventileringen skal frakte vekk frigjorte kjølemidler og helst sende dem ut i atmosfæren.
 8. Kontroller kjøleutstyret. Når elektriske komponenter blir skiftet ut, skal de være ment til formålet og etter korrekte spesifikasjoner. Produsentens vedlikeholds- og servicerefningslinjer skal til enhver tid bli fulgt. Ta kontakt med produsentens tekniske service hvis du er i tvil. Følgende kontroller skal bli utført på installasjoner som bruker brennbare kjølemidler:
 - Ladningsstørrelsen er i samsvar med romstørrelsen hvor kjølemiddeldelene er installert.
 - Ventilasjonssystemene og utslippene deres fungerer som de skal og er ikke blokkert.
 - Dersom en indirekte kjølekrets er i bruk, skal den sekundære kretsen bli kontrollert for tilstedeværelse av kjølemiddel.
 - Merking på utstyret er fortsatt synlig og lesbar. Merker og skilt som ikke er lesbare skal bli rettet opp.
 - Kjølerør eller -deler blir installert i en posisjon hvor det ikke er sannsynlig at de blir eksponert for stoffer som kan korrodere komponenter som inneholder kjølemidler, med mindre komponentene er konstruert av materialer som er motstandsdyktige mot korrosjon, eller som er tilstrekkelig beskyttet mot det.
 9. Kontroll av elektriske enheter. Reparasjon og vedlikehold av elektriske komponenter skal inkludere sikkerhetskontroll og komponentinspeksjon på forhånd. Dersom det eksisterer en feil som kan kompromittere sikkerheten, skal ingen strømforsyning være koblet til kretsen før feilen er tilfredsstillende håndtert. Dersom feilen ikke kan bli rettet opp umiddelbart, men er nødvendig for fortsatt drift, må en midlertidig løsning bli ordnet. Dette må bli rapportert til eieren av utstyret slik at alle parter er informert.
- Innledende sikkerhetskontroller skal inkludere:
- At kondensatorene er utladet: Dette må utføres på en trygg måte for å unngå gnistfare.
 - At det ikke er noen aktive elektriske komponenter og eksponerte ledninger under lading, gjenoppretting eller tømning av systemet.
 - At det er kontinuerlig jordfeilkobling.
- Reparasjoner på forseglede komponenter**
1. Under reparasjoner av forseglede komponenter må all strømforsyning kobles fra utstyret som skal repareres før det fjernes av forseglede deksler osv. Hvis det er absolutt nødvendig å ha elektrisk strøm til utstyr under service, så må du ha en permanent form for lekkasjedeteksjon i bruk plassert på det mest kritiske punktet for å advare om en potensielt farlig situasjon.
 2. Spesiell oppmerksomhet må bli rettet mot følgende for å sikre at arbeid på elektriske komponenter ikke endrer foring eller isolasjon på en slik måte at beskyttelsesnivået blir påvirket. Dette inkluderer skade på kabler, for mange tilkoblinger, terminaler som

ikke oppfyller originalspesifikasjonene, skade på forseglinger, feilmontering osv. Påse at apparatet er sikkert montert. Sørg for at segl og forseglingsmaterialer ikke har forvitret slik at de ikke lenger oppfyller funksjonen med å hindre brennbare atmosfærer. Utskiftingsdeler oppfylle produsentens spesifikasjoner.

MERK: Bruk av silikonforsegling kan påvirke effektiviteten i enkelte typer utstyr for lekkasjeregistrering. Komponenter som er trygge av natur behøver ikke å bli isolert før du jobber på dem.

Reparasjon på naturlig trygge komponenter

Ikke påfør noen permanent induktive eller kapasitansbelastninger på kretsen uten å sikre at dette ikke vil overgå den tillatte spenningen og strømnivået for utstyret. Komponenter som er trygge av natur er de eneste typene som kan bli arbeidet på selv i en brennbar atmosfære. Testapparatene må være på korrekt nivå. Erstatt komponenter kun med deler som er angitt av produsenten. Andre deler kan resultere i antenning av kjølemidler i omgivelsene etter lekkasje.

Kabling

Kontroller at kabling ikke vil være utsatt for slitasje, korrosjon, for høyt trykk, vibrasjoner, skarpe kanter eller andre uønskede påvirkninger. Kontrollen skal også ta i betraktning effekten av aldring eller kontinuerlige vibrasjoner fra kilder som kompressorer eller vifter.

Oppdaging av brennbare kjølemidler

Ikke under noen omstendighet skal potensielle antenningsskilder bli brukt til å lete etter eller oppdage kjølemiddellekkasjer. En halogenlykt (eller annen detektor med naken flamme) skal ikke brukes.

Metoder for lekkasjepåvisning

Følgende metoder for å oppdage lekkasjer er godkjent for systemer som inneholder brennbare kjølemidler. Elektroniske lekkasjedetektorer skal bli brukt til å oppdage brennbare kjølemidler, men følsomheten er ikke nødvendigvis tilstrekkelig eller må bli kalibrert på nytt. (Deteksjonsutstyr skal være kalibrert i et kjølemiddelfritt område.) Sørg for

at detektoren ikke er en potensiell antenningsskilde, og at den passer til det kjølemiddelet som er i bruk. Utstyr for lekkasjepåvisning skal være stilt til en prosent av LFL i kjølemiddelet og skal være kalibrert til det kjølemiddelet som er i bruk og tilsvarende gassprosent (maks 25 %) er bekreftet.

Væsker til lekkasjepåvisning er egnet for bruk med de fleste kjølemidler, men bruk av vaskemidler som inneholder klor må unngås, ettersom klor kan reagere med kjølemiddelet og korrodere kopperrørene. Dersom det er mistanke om lekkasje, må alle nakne flammer bli fjernet/slukket. Dersom en kjølemiddellekkasje blir oppdaget, som krever lodding, må alt kjølemiddel bli tatt ut av systemet eller isoleres (med lukkeventiler) i en del av systemet hvor lekkasjen ikke har effekt. Oksygenfritt nitrogen (OFN) skal deretter pumpes gjennom systemet både før og under loddeprosessen.

Fjerning og utpumping

Når du eksponerer kjølekretsen for å utføre arbeid, eller for noe som helst annet formål, skal konvensjonelle prosedyrer brukes. Det er imidlertid viktig at best praksis blir fulgt i og med at brennbarhet er med i betraktningen. Følgende prosedyre skal bli fulgt:

- Fjerne kjølemiddel
- Rense kretsen med inertgass
- Utpumping
- Rense igjen med inertgass
- Åpne kretsen ved å kutte eller lodde.

Kjølemiddelladningen skal plasseres i korrekte sylindere. Systemet skal renses med OFN for å sikre enheten. Denne prosessen må kanskje gjentas flere ganger. Komprimert luft eller oksygen skal ikke tas i bruk på denne oppgaven. Rensing oppnås ved å bryte vakuemet i systemet med OFN og fortsette fyllingen til arbeidstrykket blir nådd, ventilering til atmosfære og til slutt tilbake til vakuum. Denne prosessen skal gjentas til det ikke er igjen noe kjølemiddel i systemet. Når siste OFN-ladning er brukt, skal systemet ventileres ned til atmosfærisk trykk slik at arbeidet kan utføres. Denne operasjonen er kritisk nødvendig dersom loddeoperasjoner skal bli utført på rørsystemet.

Sørg for at utslippet for vakuumpumpen ikke er i nærheten av noen antenningskilder og at det er tilstrekkelig med ventilasjon.

Ladeprosedyrer

I tillegg til konvensjonelle ladeprosedyrer, skal følgende krav være oppfylt.

- Sørg for at kontaminering av ulike kjølemidler ikke inntreffer ved bruk av ladeutstyr. Slanger eller linjer skal være så korte som mulig og å minimere mengden kjølemiddel de inneholder.
- Sylindere skal være stående.
- Sørg for at kjølesystemet er jordat før du lader opp systemet med kjølemiddel.
- Merk systemet når ladeprosessen er fullført (dersom det ikke allerede er gjort).
- Vær ekstra forsiktig for å unngå å overfylle kjølesystemet.

Før du lader opp systemet igjen, skal det være trykktestet med OFN. Systemet skal være lekkasjetestet ved fullføring av ladingen, men før igangsetting. En oppfølgingstest for lekkasje skal bli utført før du forlater stedet.

Utrangering

Før denne prosedyren blir utført, er det essensielt at teknikeren er fullstendig kjent med utstyret og detaljene. Det er anbefalt god praksis at alle kjølemidler blir hentet ut på en trygg måte. Før oppgaven blir utført, skal en olje- og kjølemiddelprøve bli tatt for caseanalyse før gjenbruk av kjølemiddel. Det er essensielt at elektrisitet er tilgjengelig før oppgaven blir påbegynt.

1. Gjør deg kjent med utstyret og drift av det.
2. Isoler systemet elektrisk.
3. Før du påbegynner prosedyren, sørg for at:
 - Mekanisk utstyr for håndtering av kjølemiddelsylindere er tilgjengelig dersom det er nødvendig.
 - Alt personlig verneutstyr er tilgjengelig og blir brukt på korrekt måte.
 - Uttaksprosessen foregår under oppsyn til enhver tid av en kompetent person.

- Uttaksutstyr og sylindere samsvarer med gjeldende standarder.
4. Pump ned kjølesystemet dersom det er mulig.
 5. Dersom vakuum ikke er mulig, lager du en manifold slik at kjølemiddel kan bli fjernet fra ulike deler av systemet.
 6. Sørg for at ingen sylindere er plassert på vekten før uttaket starter.
 7. Start uttaksmaskinen og bruk i samsvar med produsentens instruksjoner.
 8. Ikke overfyll sylindrene. (Ikke mer enn 80 % av væskevolumet).
 9. Ikke overskrid det maksimale arbeidstrykket til sylindren, selv ikke midlertidig.
 10. Når sylindrene har blitt fylt på korrekt måte og prosessen er fullført, sørg for at sylindrene og utstyret blir fjernet fra stedet så raskt som mulig og at alle isoleringsventiler på utstyret er stengt.
 11. Utpumpet kjølemiddel skal ikke lades inn i et annet kjølesystem med mindre det har blitt rensed og testet.

Merking

Utstyret skal merkes med at det er ute av drift og tømt for kjølemiddel. Merket skal være datert og signert. Sørg for at det er merker på utstyret som sier at utstyret inneholder brennbare kjølemidler.

Gjenoppretting

Ved fjerning av kjølemiddel fra et system, enten for service eller dekommisjonering, er det anbefalt god praksis at alle kjølemidler blir fjernet på en trygg måte. Sørg for at bare passende kjølemiddelsylindere blir brukt ved overføring av kjølemidler til sylindere. Sørg for at korrekt antall sylindere for oppbevaring av hele ladningen er tilgjengelig. Alle sylindere som skal brukes er designert for det utpumpede kjølemiddelet og er merket for akkurat det middelet (dvs. spesielle sylindere for uthenting av kjølemiddel). Sylindere skal ha trykkavlastningsventil og assosierte stengeventiler som fungerer. Tomme sylindere blir utpumpet og, om mulig, nedkjølt før uthenting starter.

Uthentingsutstyret skal fungere som det skal, og skal inkludere instruksjoner med hensyn til det utstyret som er i bruk og skal være egnet til uthenting av brennbare kjølemidler. I tillegg skal et sett med kalibrerte, fungerende vekter være tilgjengelig. Slanges skal være komplette, med lekkasjefrie koblinger for avkobling, og de skal være i god stand. Før du bruker uthentingsmaskinen, må du kontrollere at den fungerer som den skal, at den er tilstrekkelig vedlikeholdt og at alle relaterte elektriske komponenter er forseglet for å forhindre antenning i tilfelle kjølemiddellekkasje. Konsultert med produsenten dersom du er i tvil. Det uthentede kjølemiddelet skal returneres til kjølemiddelleverandøren i korrekt sylinder, og relevant Waste Transfer Note skal være ordnet. Ikke bland kjølemidler i uthentingsenheter, og spesielt ikke i sylindere. Dersom kompressorer eller kompressoroljer skal fjernes, må du sørge for at de har blitt evakuert til et passende nivå for å sikre at brennbare kjølemidler ikke er igjen i smøremiddelet. Evakueringsprosessen skal utføres for kompressoren blir returnert til leverandøren. Kun elektrisk oppvarming av kompressorkroppen skal tas i bruk for å akselerere denne prosessen. Når olje blir tømt fra et system, må tømningen bli utført på en forsvarlig måte.





ADVARSEL!

- Bruk ikke andre midler for å akselerere avfrostingsprosessen eller å rengjøre, unntatt de som anbefales av produsenten.

- Apparatet skal oppbevares i et rom uten kontinuerlig bruk av antenningskilder (for eksempel: åpne flammer, gassapparater eller elektriske varmeapparater).
- Du må ikke stikke hull i eller brenne enheten.
- Vær oppmerksom på at kjølemidler ikke alltid har lukt.
- Produktet skal installeres, brukes og oppbevares i et rom med gulvplass på mer enn 12 meter².
- Produktet skal bli oppbevart slik at mekanisk skade ikke oppstår og fører til en advarsel om at produktet skal bli oppbevart i et godt ventilert område hvor romstørrelsen korresponderer med det som er spesifisert for drift
- Enhver person som er involvert i å jobbe med eller bryte en kjølekrets må ha et gyldig sertifikat fra en bransjeakkreditert vurderingsmyndighet som gir vekommende tillatelse til håndtere kjølemidler på en trygg måte i samsvar med en anerkjent vurderingsspesifikasjon i bransjen.
- Service skal kun utføres i henhold til anbefalingene til utstyrsprodusenten. Vedlikehold og reparasjon som krever hjelp fra annet faglig personell skal utføres under tilsyn av en som er kompetent i bruk av brennbare kjølemidler.

11. MILJØHENSYN

Gjenninn materialer med symbolet.  Legg emballasjen i egnede beholdere for resirkulering. Beskytt miljøet og helsen og gjenninn elektrisk og elektronisk avfall. Du må ikke kaste

apparater merket med symbolet  som husholdingsavfall. Returner produktet til ditt lokale resirkuleringsanlegg eller ta kontakt med kommunen.

SPIS TREŚCI

1. INFORMACJE DOTYCZĄCE BEZPIECZEŃSTWA	185
2. WSKAZÓWKI DOTYCZĄCE BEZPIECZEŃSTWA	189
3. OPIS URZĄDZENIA	193
4. DOŁĄCZONE AKCESORIA	193
5. INSTRUKCJA INSTALACJI	194
6. FUNKCJE KLIMATYZATORA	196
7. WSKAZÓWKI DLA UŻYTKOWNIKA	197
8. KONSERWACJA I CZYSZCZENIE	200
9. ROZWIĄZYWANIE PROBLEMÓW	200
10. DODATKOWE INFORMACJE	201
11. OCHRONA ŚRODOWISKA	206

Z MYŚLĄ O TOBIE

Dziękujemy za zakup urządzenia Electrolux. Jest ono owocem dziesięcioleci doświadczeń i innowacji. To pomysłowe i stylowe urządzenie zostało zaprojektowane z myślą o Tobie. Użytkując je, możesz mieć zawsze pewność uzyskania wspaniałych efektów. Witamy w świecie marki Electrolux!

Zapraszamy na naszą witrynę internetową, aby:



Otrzymać wskazówki dotyczące użytkowania, broszury, pomoc w rozwiązywaniu problemów oraz informacje dotyczące serwisu:
www.electrolux.com/webselfservice



Zarejestrować produkt i uprościć obsługę serwisową:
www.registerelectrolux.com





Nabyć akcesoria, materiały eksploatacyjne i oryginalne części zamienne do urządzenia:
www.electrolux.com/shop

OBSŁUGA KLIENTA

Zalecamy stosowanie oryginalnych części zamiennych.

Kontaktując się z autoryzowanym centrum serwisowym, należy przygotować poniższe dane: informacje o modelu, numer produktu, numer seryjny.

Stosowne informacje można znaleźć na tabliczce znamionowej.

-  Ostrzeżenie/przestroga – informacje dotyczące bezpieczeństwa.
-  Informacje i wskazówki.
-  Informacje dotyczące środowiska naturalnego.

Może ulec zmianie bez powiadomienia.

1. INFORMACJE DOTYCZĄCE BEZPIECZEŃSTWA

OSTRZEŻENIE!

- Urządzenie mogą obsługiwać dzieci po ukończeniu 8. roku życia oraz osoby o ograniczonych zdolnościach fizycznych, sensorycznych lub umysłowych bądź nieposiadające odpowiedniej wiedzy i doświadczenia, jeśli będą one nadzorowane lub zostaną poinstruowane w zakresie bezpiecznego korzystania z tego urządzenia i będą świadome związanych z tym zagrożeń.
- Dzieci nie mogą bawić się urządzeniem.
- Jeśli przewód zasilający jest uszkodzony, ze względów bezpieczeństwa musi go wymienić producent, autoryzowany serwis lub inna wykwalifikowana osoba.

W instrukcji przedstawiono sposób prawidłowego korzystania z klimatyzatora. Należy dokładnie zapoznać się z instrukcją przed rozpoczęciem korzystania z produktu. Instrukcję należy przechowywać w bezpiecznym miejscu, aby móc z niej skorzystać w razie potrzeby.

OSTROŻNIE!

- W celu naprawy lub konserwacji urządzenia należy zwrócić się do autoryzowanego punktu serwisowego.
- Instalację urządzenia należy zlecić instalatorowi.
- Klimatyzatora nie powinny obsługiwać dzieci ani osoby niesamodzielne bez odpowiedniego nadzoru.
- Należy pilnować, aby dzieci nie bawiły się urządzeniem.
- Maksymalny dopuszczalny poziom hałasu emitowanego przez klimatyzatory podlega miejscowym przepisom.
- Jeśli zajdzie konieczność wymiany przewodu zasilającego, może jej dokonać wyłącznie pracownik autoryzowanego serwisu.

- Prace instalacyjne może wykonywać wyłącznie uprawniony specjalista, zgodnie z krajowymi przepisami dotyczącymi instalacji elektrycznych (jeśli dotyczą). Nieprawidłowe podłączenie może doprowadzić do przegrzania urządzenia i pożaru.
- Należy uważać, aby palce nie dostały się do wentylatora podczas regulacji poziomych żaluzji.

1.1 Ważne uwagi

1. Nie korzystać z urządzenia bez filtra powietrza.
2. Nie korzystać z urządzenia w pobliżu źródła ciepła lub otwartego ognia.
3. Nie narażać urządzenia na działanie bezpośredniego światła słonecznego.
4. Podczas przechowywania i przenoszenia urządzenie powinno być ustawione pionowo.
5. Nie zakrywać urządzenia podczas pracy ani bezpośrednio po jej zakończeniu.
6. Upewnić się, że wąż spustowy pompy wodnej jest przymocowany i że woda jest odprowadzana do drożnego odpływu.
7. Przed przystąpieniem do składowania urządzenia należy zawsze spuszczać z niego skropliny.

1.2 Ważne środki ostrożności podczas korzystania z klimatyzatora



OSTROŻNIE!

Ostrzeżenia dotyczące użytkowania

- Nie modyfikować żadnej części tego produktu.
- Nie wkładać żadnych przedmiotów do jakiegokolwiek części urządzenia.
- Upewnić się, że źródło zasilania zapewnia odpowiednie napięcie. Urządzenie podłączać wyłącznie do źródła zasilania o parametrach: 220-240 V, 50 Hz, 10 A. Korzystanie ze źródła zasilania o nieprawidłowym napięciu może doprowadzić do uszkodzenia urządzenia, a także grozi wywołaniem pożaru.

- Należy zawsze stosować wyłącznik obwodu lub bezpiecznik o odpowiedniej wartości natężenia prądu. W żadnym wypadku nie wolno używać drutu, szpilek ani innych przedmiotów zamiast odpowiedniego bezpiecznika.
- Jeśli wystąpią jakiegokolwiek nieprawidłowości w pracy klimatyzatora (np. pojawi się zapach spalenizny), należy niezwłocznie wyłączyć urządzenie i odłączyć źródło zasilania.



OSTROŻNIE!

Ostrzeżenia dotyczące przewodu zasilającego

- Wtyczkę przewodu zasilającego należy wkładać wyłącznie do odpowiedniego gniazda ściennego. Nie używać przedłużaczy.
- Po całkowitym włożeniu wtyczki do gniazda należy upewnić się, że nie jest ona luźna.
- Nie wolno ciągnąć za przewód zasilający, wyginać go, modyfikować ani zanurzać w wodzie. Ciągnięcie za przewód lub innego rodzaju nieprawidłowe użycie może spowodować uszkodzenie urządzenia oraz grozi porażeniem prądem elektrycznym.
- Jeśli przewód zasilający jest uszkodzony, należy ze względów bezpieczeństwa zlecić jego wymianę producentowi urządzenia lub przedstawicielowi serwisu bądź też innej osobie o odpowiednich kwalifikacjach. Nowy przewód zasilający powinien mieć parametry zgodne z podanymi przez producenta.
- Urządzenie należy uziemić. Urządzenie jest wyposażone w przewód zasilający z przewodem uziemiającym. Wtyczkę należy wkładać do prawidłowo zainstalowanego i uziemionego gniazda.

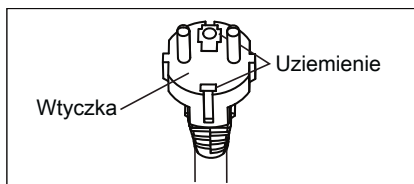

- Urządzenie jest wyposażone w przewód zasilający, w którym przewód uziemiający jest podłączony z wtykiem uziemiającym. Wtyczkę należy wkładać do prawidłowo zainstalowanego i uziemionego gniazda. W żadnym wypadku nie wolno odcinać ani odłączać kwadratowego wtyku uziemiającego z wtyczki.

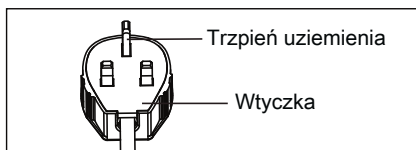

Tylko dla Wielkiej Brytanii

1.3 Ostrzeżenia dotyczące użytkowania

- Przed przystąpieniem do czynności konserwacyjnych lub czyszczenia należy wyłączyć urządzenie i odłączyć przewód zasilający.
- Nie rozpryskiwać wody bezpośrednio na urządzenie ani nie polewać go wodą. Woda może spowodować porażenie prądem lub uszkodzenie urządzenia.
- Przed przeniesieniem klimatyzatora należy spuścić wodę (patrz strona 14). Woda pozostała w zbiorniku może się rozlać.
- Aby spuszczenie wody przebiegało prawidłowo, wąż nie może być zagięty ani uniesiony w trybie osuszania. W przeciwnym razie spuszczana woda może rozlać się w pomieszczeniu.
- Podczas korzystania z węża temperatura otoczenia nie może być niższa niż temperatura zamrażania. Spuszczana woda może zamarznąć wewnątrz węża, co grozi wylaniem się wody z urządzenia w pomieszczeniu.
- Nie zasłaniać wylotu powietrza. Może to spowodować zmniejszenie wydajności chłodzenia lub całkowicie je uniemożliwić.
- Aby zapobiec porażeniu prądem, należy zainstalować wyłącznik różnicowoprądowy (RCD) zgodnie z brytyjskimi normami i przepisami dotyczącymi instalacji elektrycznych.

- Pozostawianie przez dłuższy czas w zasięgu bezpośredniego strumienia powietrza może być szkodliwe dla zdrowia. Nie należy narażać domowników, zwierząt ani roślin na długotrwały, bezpośredni kontakt ze strumieniem powietrza.
- Nie używać klimatyzatora do prac specjalistycznych (np. do ochrony precyzyjnych urządzeń, żywności, zwierząt, roślin lub dzieł sztuki). Użycie takie może okazać się szkodliwe.

2. WSKAZÓWKI DOTYCZĄCE BEZPIECZEŃSTWA

2.1 Uwagi dotyczące eksploatacji

- Sprężarka wznowia chłodzenie po upływie 3 minut. Po wyłączeniu i natychmiastowym włączeniu klimatyzatora należy odczekać 3 minuty, aby sprężarka ponownie zaczęła chłodzić. Ze względów bezpieczeństwa odpowiedni układ elektroniczny zapobiega włączeniu sprężarki przez 3 minuty.
- Po awarii zasilania podczas korzystania z urządzenia należy odczekać 3 minuty przed jego ponownym włączeniem. Po przywróceniu zasilania włączyć klimatyzator. Jeśli przerwa w dostawie prądu była krótsza niż trzy minuty, należy odczekać co najmniej trzy minuty przed ponownym włączeniem urządzenia. Wcześniejsze włączenie klimatyzatora może spowodować wyłączenie sprężarki przez urządzenie zabezpieczające. Urządzenie zabezpieczające uniemożliwi korzystanie z funkcji chłodzenia przez około 5 minut. Wszystkie poprzednie ustawienia zostaną usunięte, a urządzenie powróci do ustawień początkowych.
- Eksploatacja w niskiej temperaturze: Czy urządzenie zamarza? Jeśli ustawiona wartość temperatury jest bliska 18°C przy niskiej temperaturze otoczenia, zwłaszcza nocą, może dochodzić do zamarzania. W takich warunkach dalszy spadek temperatury może spowodować zamarznięcie urządzenia. Aby temu zapobiec, należy ustawić wyższą temperaturę w urządzeniu.
- W trybie osuszania temperatura w pomieszczeniu wzrasta. W trybie osuszania urządzenie wydziela ciepło, powodując wzrost temperatury w pomieszczeniu. Ciepłe powietrze jest wydmuchiwane przez wylot powietrza, jednak jest to normalny objaw, który nie oznacza problemów z pracą urządzenia.
- W trybie chłodzenia klimatyzator wydmuchuje ciepłe powietrze z urządzenia na zewnątrz pomieszczenia przez wąż wyciągowy. Jednocześnie taka sama ilość powietrza zostanie pobrana do pomieszczenia przez otwory wentylacyjne.
- Nie stosować środków do przyspieszania rozmrażania ani do czyszczenia, innych niż zalecane przez producenta.
- Urządzenie należy przechowywać w pomieszczeniu bez stale działających źródeł zapłonu (na przykład: otwarty płomień, działające gazowe lub elektryczne urządzenie grzejne).
- Nie przekłuwać, nie wrzucać do ognia.
- Urządzenie należy zainstalować, użytkować i przechowywać w pomieszczeniu o powierzchni ponad 12 m².
- Należy przestrzegać krajowych przepisów dotyczących urządzeń gazowych.
- Nie wolno zasłaniać otworów wentylacyjnych.
- Urządzenie należy przechowywać w dobrze wentylowanym pomieszczeniu o powierzchni ponad 12 m².

- Osoby pracujące z układem chłodniczym lub modyfikujące go powinny posiadać aktualny certyfikat wydany przez odpowiednią instytucję branżową, upoważniający do pracy z czynnikami chłodniczymi w sposób bezpieczny i zgodny uznanymi normami.
- Obsługę serwisową można wykonywać wyłącznie w sposób zalecany przez producenta sprzętu. Czynności konserwacyjne i naprawcze wymagające udziału wykwalifikowanego personelu należy wykonywać pod nadzorem osoby upoważnionej do pracy z palnymi czynnikami chłodzącymi.
- Produkt zawiera litową baterię guzikową. Jeśli nowa lub używana litowa bateria guzikowa dostanie się do organizmu, może spowodować poważne oparzenia wewnętrzne i doprowadzić do śmierci w ciągu 2 godzin. Komorę baterii należy zawsze dokładnie zabezpieczyć. Jeśli komora baterii nie zamyka się bezpiecznie, należy zaprzestać używania produktu, wyjąć baterie i zabezpieczyć je przed dostępem dzieci. W przypadku podejrzenia, że baterie zostały połknięte lub dostały się do dowolnej części ciała, należy niezwłocznie skontaktować się z lekarzem.



Aby zapobiec obrażeniom ciała użytkowników i innych osób oraz szkodom materialnym, należy przestrzegać poniższych wskazówek. Nieprawidłowa eksploatacja wynikająca z nieprzestrzegania instrukcji może doprowadzić do obrażeń ciała lub innych szkód.

Następujące oznaczenia wskazują, jak istotne są instrukcje:



OSTRZEŻENIE!

Tym symbolem oznaczono zagrożenie śmiercią lub odniesieniem poważnych obrażeń.



OSTROŻNIE!

Tym symbolem oznaczono zagrożenie odniesieniem obrażeń ciała lub powstaniem szkód materialnych.

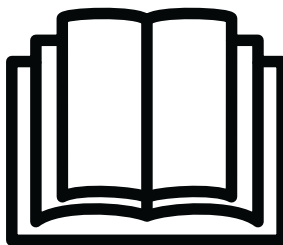

Znaczenie symboli używanych w niniejszej instrukcji:



Ten symbol oznacza czynności, których nie należy nigdy wykonywać.



Tym symbolem oznaczono czynności, które należy zawsze wykonywać.

2.2 Ostrzeżenie podczas użytkowania



OSTRZEŻENIE!

Ostrzeżenie podczas użytkowania

Ostrzeżenie	Znaczenie
Podłączyć prawidłowo wtyczkę do gniazdka	W przeciwnym razie może dojść do porażenia prądem elektrycznym lub pożaru wywołanego nadmiernym wytwarzaniem ciepła

Ostrzeżenie	Znaczenie
Nie włączać ani nie wyłączać urządzenia, wkładając lub wyciągając odlewaną wtyczkę przewodu zasilającego	Może to spowodować porażenie prądem elektrycznym lub pożar wywołany wytwarzaniem ciepła
Nie uszkadzać przewodu zasilającego. Używać tylko przewodów podanych w specyfikacji	Może to spowodować porażenie prądem elektrycznym lub pożar. Jeśli przewód zasilający jest uszkodzony, należy ze względów bezpieczeństwa zlecić jego wymianę producentowi urządzenia lub przedstawicielowi autoryzowanego serwisu bądź też innej osobie o odpowiednich kwalifikacjach
Nie należy zmieniać długości przewodu zasilającego ani używać gniazda z innymi urządzeniami	Może to spowodować porażenie prądem elektrycznym lub pożar wywołany wytwarzaniem ciepła
Nie obsługiwać mokrymi rękami lub w wilgotnym środowisku	Grozi to porażeniem prądem elektrycznym
Nie kierować strumienia powietrza bezpośrednio na osoby znajdujące się w pomieszczeniu	Może to być szkodliwe dla zdrowia
Zawsze należy zapewnić skuteczne uziemienie	Nieprawidłowe uziemienie może skutkować porażeniem prądem elektrycznym
Nie dopuszczać, aby woda dostała się do części elektrycznych	Może to spowodować uszkodzenie urządzenia lub porażenie prądem elektrycznym
Zawsze instalować wyłącznik obwodu na obwodzie przeznaczonym specjalnie do zasilania urządzenia	Nieprawidłowa instalacja może spowodować pożar lub porażenie prądem elektrycznym
Wyjąć wtyczkę urządzenia, gdy wystąpią objawy, jak nietypowe dźwięki, zapach lub dym	Grozi to pożarem i porażeniem prądem elektrycznym
Nie używać gniazda, jeśli jest poluzowane lub uszkodzone	Grozi to pożarem i porażeniem prądem elektrycznym
Nie otwierać urządzenia podczas pracy	Grozi to pożarem i porażeniem prądem elektrycznym
Nie trzymać w pobliżu broni palnej	Może to skutkować pożarem
Pilnować, aby przewód zasilający nie znajdował się w pobliżu urządzeń grzejnych	Grozi to pożarem i porażeniem prądem elektrycznym
Nie przechowywać w pobliżu przewodu zasilającego łatwopalnych gazów i innych substancji, takich jak benzyna, benzen, rozpuszczalnik itp.	Może to spowodować wybuch lub pożar
Jeśli wystąpił wyciek gazu z innego urządzenia, należy przewietrzyć pomieszczenie przed użyciem klimatyzatora	Może to spowodować wybuch, pożar i oparzenia
Nie demontować ani nie modyfikować urządzenia	Grozi to uszkodzeniem urządzenia i porażeniem prądem elektrycznym

**CAUTION!**

Uwaga	Znaczenie
Nie dotykać metalowych części urządzenia po wyjęciu filtra powietrza	Może to spowodować obrażenia ciała
Nie należy czyścić klimatyzatora wodą	Woda może dostać się do wnętrza urządzenia i zmniejszyć sprawność izolacji. Grozi to porażeniem prądem elektrycznym
Zapewnić wentylację pomieszczenia, gdy urządzenie jest używane np. razem z piecem	Może wystąpić spadek zawartości tlenu
Przed czyszczeniem urządzenia wyłączyć je i odłączyć źródło zasilania	Nie czyścić urządzenia podłączonego do zasilania, ponieważ grozi to pożarem, porażeniem prądem lub odniesieniem obrażeń
Upewnić się, że zwierzęta i rośliny domowe nie będą narażone na bezpośredni nawiew powietrza	Może to być szkodliwe dla zwierząt i roślin
Nie używać do prac specjalistycznych	Nie używać klimatyzatora do ochrony precyzyjnych urządzeń, żywności, zwierząt, roślin lub dzieł sztuki. Może to być dla nich szkodliwe itp.
Nie używać urządzenia i zamknąć okno podczas burzy lub huraganu	Eksplotacja przy otwartym oknie może spowodować dostanie się wody do wewnątrz i zamknięcie mebli
Podczas wyjmowania wtyczki należy trzymać ją za uchwyt	Może to skutkować porażeniem prądem elektrycznym lub uszkodzeniem urządzenia
Wyłączyć źródło zasilania, jeśli urządzenie nie będzie używane przez dłuższy czas	Może to spowodować uszkodzenie urządzenia lub pożar
Nie stawiać przedmiotów wokół wlotów powietrza ani wewnątrz wylotu	Może to spowodować uszkodzenie urządzenia lub wypadek
Zawsze dokładnie zakładać filtry. Filtr należy czyścić co dwa tygodnie	Działanie bez filtra może spowodować usterkę
Nie używać silnych środków, takich jak wosk lub rozcieńczalnik – użyć miękkiej szmatki	Zmiana koloru produktu lub zarysowanie powierzchni mogą negatywnie wpłynąć na wygląd produktu
Nie stawiać ciężkich przedmiotów na przewodzie zasilającym i upewnić się, że przewód nie jest przyciśnięty	Występuje zagrożenie pożarem lub porażeniem prądem
Nie pić wody spuszczonej z klimatyzatora	Zawiera szkodliwe zanieczyszczenia
Zachować ostrożność podczas rozpakowywania urządzenia i instalacji	Ostre krawędzie mogą spowodować obrażenia ciała
Jeśli woda dostanie się do urządzenia, wyłączyć je przy źródle zasilania i wyłączyć wyłącznik obwodu. Odciąć źródło zasilania, wyciągając wtyczkę, i skontaktować się z wykwalifikowanym pracownikiem serwisu	Może to skutkować porażeniem prądem elektrycznym lub uszkodzenia



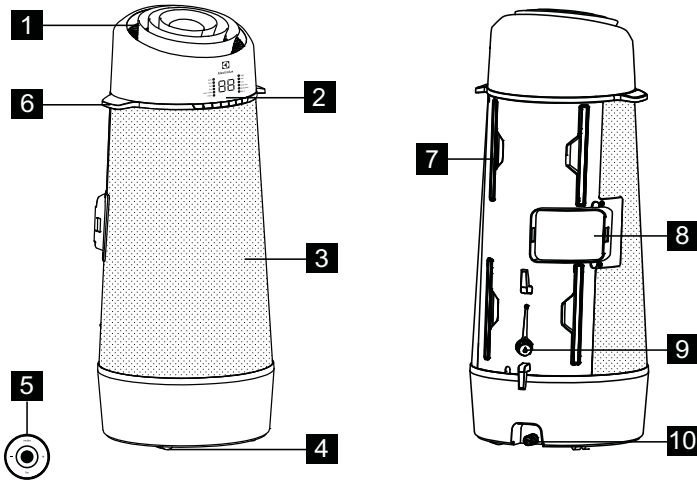





3. OPIS URZĄDZENIA



Rys. 1

- | | |
|---|---|
| <p>1 Nawiew powietrza do pomieszczenia</p> <p>2 Panel sterowania</p> <p>3 Wlot powietrza z pomieszczenia</p> <p>4 Kółko</p> <p>5 Pilot zdalnego sterowania</p> | <p>6 Uchwyt do przenoszenia (z obu stron)</p> <p>7 Filtr</p> <p>8 Wylot powietrza</p> <p>9 Otwór spustowy</p> <p>10 Otwór spustowy dolnej tacy</p> |
|---|---|

4. DOŁĄCZONE AKCESORIA

CZĘŚCI	NAZWA CZĘŚCI:	ILOŚĆ:
1 	Wąż wyciągowy	1 szt.
2 	Regulowany panel okienny	1 szt.
3 	Zapassowe przedłużenie	1 szt.
4 	Wąż spustowy i element przejściowy	1 szt.
5 	Wkręt 3/8"	2 szt.
6 	Folia dekoracyjna	1 szt.
7 	Taśma mocująca	1 zestaw
8 	Pilot zdalnego sterowania	1 szt.

Rys. 2

- Należy sprawdzić, czy wszystkie akcesoria znajdują się w opakowaniu. Informacje na temat ich użycia znajdują się w instrukcji instalacji.

5. INSTRUKCJA INSTALACJI

5.1 Wylot gorącego powietrza

W trybie CHŁODZENIA urządzenie powinno znajdować się blisko okna lub innego otworu, aby możliwe było odprowadzanie ciepłego powietrza przez okno. Najpierw należy ustawić urządzenie na podłodze, upewniając się, że dookoła zachowany jest odstęp wynoszący co najmniej 30 cm, a w pobliżu znajduje się źródło zasilania z jednym gniazdem.

1. Rozwinąć wąż z jednej strony (rys. 3).

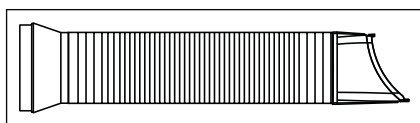

Rys. 3

2. Wsunąć element przejściowy A do otworu wymiany powietrza w urządzeniu, jak pokazano na rys. 4.

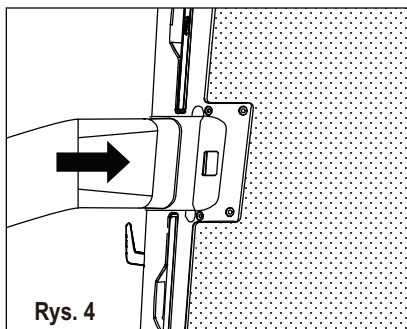

Rys. 4

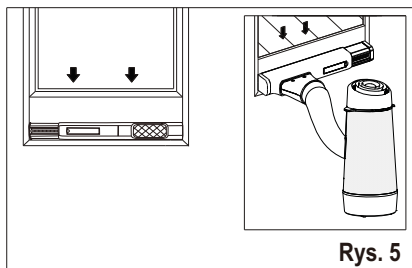

3. Zamocować zestaw okienny na oknie, wsunąć element przejściowy B do regulowanego panelu okiennego i uszczelnić (rys. 5 i 6).

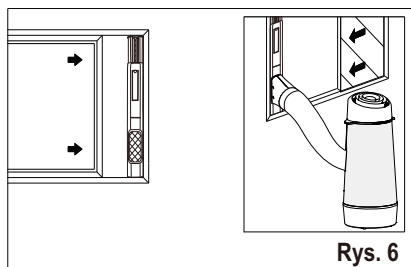

Rys. 5



Rys. 6

-  Regulowany panel okienny
Minimalnie: 56 cm
Maksymalnie: 112 cm
-  Patrz „5.2 Instalacja w skrzydle okiennym”, gdzie opisano instalację zestawu okiennego.
-  Wąż można rozciągnąć z początkowych 38 cm do 150 cm, ale zaleca się, aby miał minimalną potrzebną długość. Nie należy dopuszczać, aby tworzyły się ostre załamania lub ugięcia. (rys. 7).

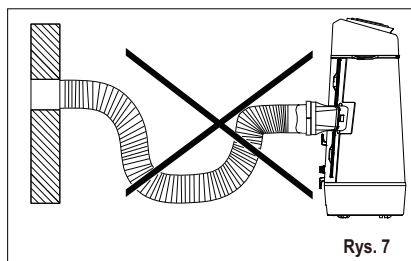

Rys. 7

5.2 Instalacja w skrzydle okiennym

1. Otworzyć skrzydło okienne i podnieść blokadę regulowanego panelu okiennego (rys. 9).

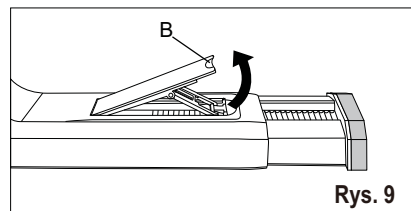

Rys. 9

B: Dźwignia blokady

2. Umieścić regulowany panel okienny na oknie. Dostosować długość regulowanego panelu do wysokości okna (rys. 10).

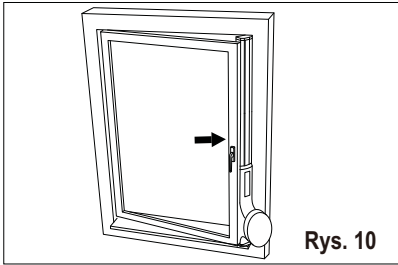

- i** Element teleskopowy można wydłużyć, jeśli okno jest za wysokie. W tym celu najpierw całkiem wysunąć element teleskopowy (rys. 11 A). Następnie dopasować 3 zaczepy na przedłużeniu (sprzedawane osobno) do 3 otworów na końcu elementu teleskopowego, wsunąć 3 zaczepy w otwory i docisnąć przedłużenie, zatrzaskując je w otworach (rys. 11 B). Następnie ponownie umieścić przedłużony element teleskopowy w zestawie okiennym (rys. 11 C).

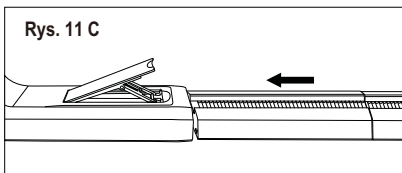
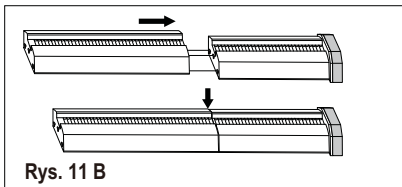
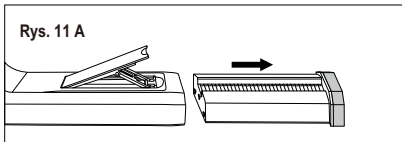

3. Zaciśnąć dźwignię blokady, aby ustalić długość regulowanego panelu okiennego, zamknąć okno i wcisnąć zestaw okienny między okno a ramę w celu zabezpieczenia panelu, zdjęć folię ochronną z tyłu wypustów mocujących i przymocować do ramy okiennej, a następnie zaciśnąć taśmę (rys. 12).

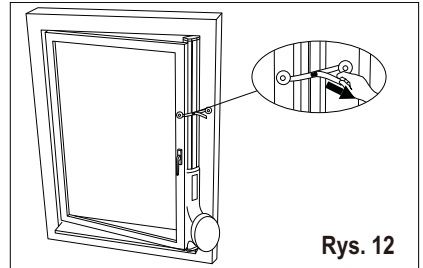

4. Uciąć folię dekoracyjną na odpowiednią długość i przykleić do przedłużenia (rys. 13).

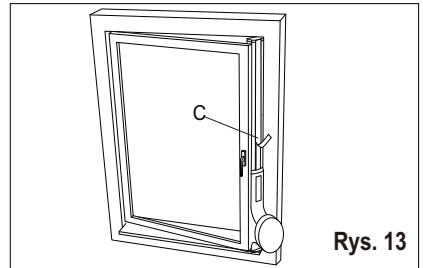

C: Folia dekoracyjna

6. FUNKCJE KLIMATYZATORA

6.1 PANELU STEROWANIA

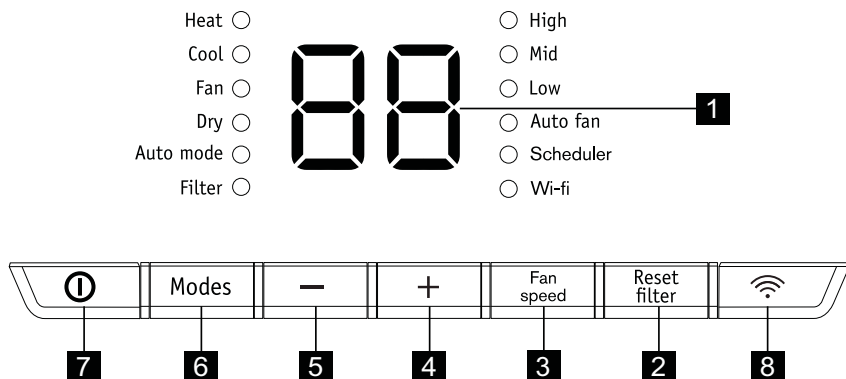

- | | |
|---|--|
| 1 Wskazanie temperatury | 5 Zmniejszenie temperatury |
| 2 Przycisk zerowania filtra (przytrzymać 3 s, aby wyzerować) | 6 Wybór trybu |
| 3 Ustawienie prędkości wentylatora | 7 Włączenie i wyłączenie urządzenia |
| 4 Zwiększenie temperatury | 8 przycisk wifi |

6.2 Pilot zdalnego sterowania

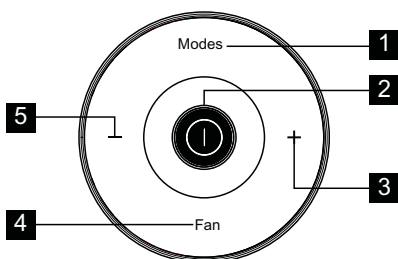

- 1** Nacisnąć, aby wybrać tryb
- 2** Nacisnąć, aby włączyć/wyłączyć urządzenie
- 3** Nacisnąć, aby zwiększyć temperaturę
- 4** Nacisnąć, aby wybrać prędkość wentylatora
- 5** Nacisnąć, aby zmniejszyć temperaturę

i Przed pierwszym użyciem otworzyć tylną pokrywę i usunąć folię ochronną, aby włączyć pilota.

- 2.** Za pomocą monety lub podobnego przedmiotu obrócić w lewo tylną osłonę, aby ją otworzyć (rys. 20 i 21)

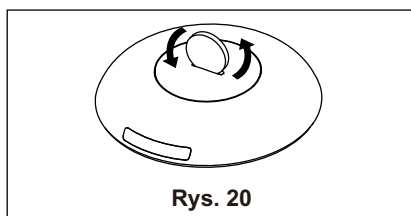

Rys. 20

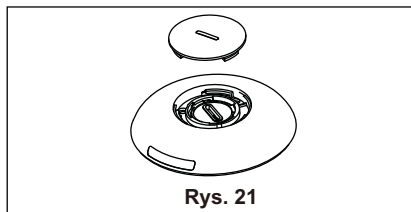

Rys. 21

- 3.** W ten sam sposób otworzyć osłonę wewnątrz i wyjąć baterię (rys 22)

Wymiana baterii

- 1.** Obrócić pilota zdalnego sterowania. W przycisku pilota znajduje się szczelina.

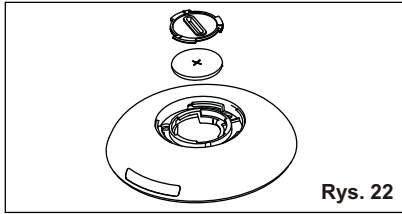

Rys. 22

4. Wymienić baterię i ponownie założyć osłonę wewnętrzną i tylną.

Typ baterii: RG15D/E-ELL
(napięcie znamionowe: 3 VDC)



OSTRZEŻENIE!

Baterii należy używać zgodnie z przeznaczeniem

1. Zagrożenie poparzeniem substancjami chemicznymi. Przechowywać poza zasięgiem dzieci.
2. Upewnić się, że baterie włożono prawidłowo.

3. Nie używać baterii innego typu, niż podano.
4. Nie używać starych baterii z nowymi.
5. Nie wkładać baterii do ognia. Może to spowodować wybuch lub wyciek.
6. Baterie należy odpowiednio zutylizować i trzymać poza zasięgiem dzieci, ponieważ nawet zużyte baterie mogą spowodować obrażenia ciała.
7. Przed dłuższym okresem nieużytkowania należy wyjąć baterie, aby zapobiec uszkodzeniu sprzętu.
8. Urządzenie jest zgodne z punktem 15 przepisów FCC. Działanie urządzenia spełnia dwa poniższe warunki: (1) urządzenie to nie powoduje żadnych szkodliwych zakłóceń oraz (2) urządzenie musi być zdolne do przyjmowania dowolnych zakłóceń, w tym zakłóceń negatywnie wpływających na jego działanie.

7. WSKAZÓWKI DLA UŻYTKOWNIKA



Niektóre z poniższych instrukcji można wykonać tylko za pomocą panelu sterowania.

7.1 Obsługa panelu sterowania

Tryb ogrzewania (niektóre modele)

W tym trybie **KONIECZNE** jest użycie węża wyciągowego z elementem przejściowym.

1. Nacisnąć przycisk „Modes” (Tryby), aż zaświeci się wskaźnik „Heat” (Grzanie).
2. Za pomocą przycisków „-” i „+” wybrać odpowiednie ustawienie.
3. Ustawić prędkość pracy wentylatora za pomocą przycisku „Fan speed” (Prędkość wentylatora).
4. Wąż spustowy powinien być podłączony. Patrz rozdział 7.3 Spuszczanie wody.

Tryb chłodzenia

W tym trybie **KONIECZNE** jest użycie węża wyciągowego z elementem przejściowym.

1. Nacisnąć przycisk „Modes” (Tryby), aż zaświeci się wskaźnik „Cool” (Chłodzenie).
2. Za pomocą przycisków „-” i „+” wybrać odpowiednie ustawienie.
3. Ustawić prędkość pracy wentylatora za pomocą przycisku „Fan speed” (Prędkość wentylatora).



W trybie „Chłodzenie” nie jest konieczne stosowanie węża spustowego.

Tryb wentylatora

W tym trybie użycie węża wyciągowego lub węża spustowego nie jest konieczne.

1. Nacisnąć przycisk „Modes” (Tryby), aż zaświeci się wskaźnik „Fan” (Wentylator).
2. Ustawić prędkość pracy wentylatora za pomocą przycisku „Fan speed” (Prędkość wentylatora).
3. Wentylator będzie pracował z wybraną prędkością, a na wyświetlaczu pokazana będzie temperatura w pomieszczeniu.

Tryb suszenia

W tym trybie nie jest wymagane użycie węża wyciągowego z elementem przejściowym, ale KONIECZNE jest odprowadzanie zebranej wody. Patrz rozdział 7.3 Spuszczanie wody.

1. Naciskać przycisk „Modes” (Tryby), aż zaświeci się wskaźnik „Dry” (Suszenie).
2. Wentylator będzie pracował z niską prędkością, a na wyświetlaczu pokazana będzie temperatura w pomieszczeniu.
3. Zamknięcie drzwi i okien zapewni najlepszy rezultat pracy.
4. Wąż spustowy powinien być podłączony. Patrz rozdział Spuszczanie wody.

Tryb automatyczny

W tym trybie wąż wyciągowy powinien być zawsze podłączony.

Po ustawieniu klimatyzatora w trybie Auto urządzenie będzie automatycznie wybierało tryb chłodzenia, grzania (nie dotyczy modeli tylko z funkcją chłodzenia) lub wentylacji w zależności od ustawień temperatury i temperatury w pomieszczeniu. Klimatyzator będzie utrzymywał temperaturę w pomieszczeniu w pobliżu wartości ustawionej przez użytkownika.

W trybie AUTO nie można ustawiać prędkości wentylatora.

1. Naciskać przycisk „Modes” (Tryby), aż zaświeci się wskaźnik „Auto mode” (Tryb automatyczny).

Po wybraniu trybu „Auto mode” (Tryb automatyczny) urządzenie będzie pracowało automatycznie odpowiednio do temperatury w pomieszczeniu.

Funkcja sprawdzania filtra

1. Czyszczenie filtra.
2. Nacisnąć i przytrzymać przycisk „Filter” (Filtr) przez 3 sekundy, aby wyłączyć wskaźnik filtra.

Ustawienie prędkości wentylatora

Prędkość wentylatora można ustawić za pomocą przycisku „Fan speed” (Prędkość wentylatora). Prędkość wentylatora będzie się zmieniać w kolejności: „Auto Fan” (Autom.), „High” (Wysoka), „Mid” (Średnia), „Low” (Niska).

-  Po wybraniu opcji „Auto Fan” (Autom.), „High” (Wysoka), „Mid” (Średnia) lub „Low” (Niska) zaświeci się odpowiedni wskaźnik prędkości wentylatora. W trybach: Automatyczny i Suszenie nie można ustawić prędkości wentylatora.

WYŁĄCZANIE MODUŁU WIFI:

Moduł wifi można wyłączyć, wciskając i przytrzymując jednocześnie przycisk „Connect” (Połącz) i „-” przez 3 sekundy. Aby ponownie włączyć moduł wifi należy ponownie wcisnąć przycisk „Connect” (Połącz). Moduł włączy się po około 10 sekundach.

7.2 Kod usterki

Pojawienie się na wyświetlaczu kodu „A5” oznacza awarię czujnika temperatury pomieszczenia. W takim przypadku należy skontaktować się z autoryzowanym punktem serwisowym firmy Electrolux.



Pojawienie się na wyświetlaczu kodu „E5” oznacza awarię czujnika temperatury parownika. W takim przypadku należy skontaktować się z autoryzowanym punktem serwisowym firmy Electrolux.



Pojawienie się na wyświetlaczu kodu „E4” oznacza awarię komunikacji panelu wyświetlacza. W takim przypadku należy skontaktować się z autoryzowanym punktem serwisowym firmy Electrolux.



Pojawienie się na wyświetlaczu kodu „P1” oznacza napełnienie dolnej tacy. Należy ostrożnie przenieść urządzenie do miejsca, gdzie można spuścić wodę, wyjąć dolny korek spustowy i spuścić wodę. Ponownie uruchomić urządzenie i sprawdzić, czy wskazanie „P1” znikło. Jeśli błąd powtórzy się, należy skontaktować się z serwisem.



Pojawienie się na wyświetlaczu kodu „E7” oznacza usterkę silnika wewnętrznego. W takim przypadku należy skontaktować się z autoryzowanym punktem serwisowym Electrolux.



7.3 Spust wody

W trybach grzania i suszenia konieczne jest podłączenie węża spustowego do otworu spustowego z tyłu urządzenia w celu odprowadzania kroplin. W przeciwnym wypadku urządzenie może nie działać prawidłowo i wyświetlać komunikat „P1”.

- A. Spuszczanie wody do odpływu znajdującego się poniżej urządzenia.
- B. Urządzenie jest wyposażone w pompę do odprowadzania kroplin.

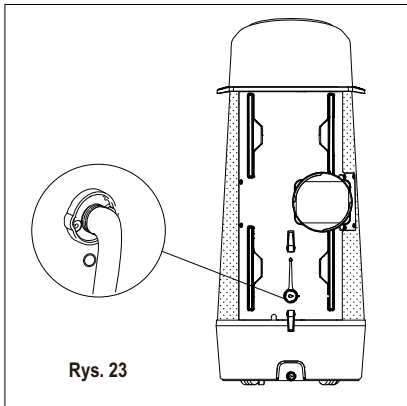

Rys. 23

W razie potrzeby można przedłużyć wąż spustowy, stosując element przejściowy oraz wąż przedłużający o średnicy 8-9 mm (rys. 24)

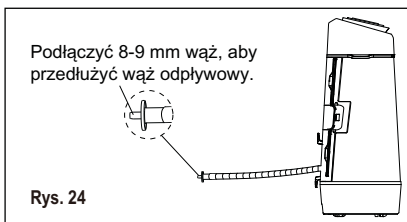

Rys. 24

W trybie chłodzenia zdjąć gumowy korek złączki węża, aby zapewnić maksymalną wydajność.

7.4 Wskazówki dotyczące eksploatacji

Oprócz podstawowej wiedzy dotyczącej procedury eksploatacji warto znać poniższe dodatkowe informacje.

- Układ funkcji „Chłodzenie” wyposażony jest w 3-minutowe automatyczne opóźnienie rozpoczęcia pracy, które uruchamia się, jeśli urządzenie zostanie wyłączone, a następnie szybko włączone. Zapobiega to przegrzaniu się sprężarki i możliwemu zadziałaniu wyłącznika obwodu. W tym czasie wentylator będzie pracował.
- Temperaturę można ustawić w zakresie od 16°C do 32°C.
- Układ sterowania może wyświetlać temperaturę w stopniach Celsjusza lub Fahrenheita. Aby przełączyć wyświetlane jednostki, należy jednocześnie nacisnąć i przytrzymać przyciski temperatury „Do góry” (+) i „W dół” (-) przez 3 sekundy.
- Po wyborze trybu Wentylator sprężarka jest wyłączana z 2-sekundową przerwą. Jest to zabezpieczenie przed sytuacją, gdy użytkownik wybierze kolejny tryb.
- Po awarii zasilania urządzenie zapamięta ostatnie ustawienie i zastosuje je po przywróceniu zasilania.
- Zakres temperatury roboczej w pomieszczeniu wynosi od 16°C do 35°C.
- Podczas normalnej pracy wyświetlacz pokazuje temperaturę pomieszczenia. Gdy temperatura pomieszczenia przekroczy 37°C, wyświetlacz pokaże wskazanie „H1”.
- Po 60 sekundach nieużywania elementów sterujących wyświetlacz i wskaźniki zgasną. Naciśnięcie dowolnego przycisku na panelu sterowania lub pilocie spowoduje włączenie wyświetlacza.

8. KONSERWACJA I CZYSZCZENIE

Regularne czyszczenie klimatyzatora pozwoli zachować jego wygląd.

8.1 Czyszczenie filtra powietrza

Przed przystąpieniem do czyszczenia należy wyjąć wtyczkę, co pozwoli uniknąć zagrożenia porażeniem prądem lub wybuchem pożaru.

Tutaj wprowadzić szczegóły zadania (opcja).

1. Chwycić osłonę filtrów i po kolei wyjąć 4 filtry z tyłu urządzenia.
2. Umyć filtr, używając płynnego detergentu do mycia naczyń i ciepłej wody. Dokładnie opłukać filtr. Delikatnie strząsnąć pozostałą wodę z filtru. Oprócz umycia filtru możliwe też jest jego odkurzenie.

 Upewnić się, że zakładany filtr jest zupełnie suchy.

3. Włożyć filtr z powrotem po wyschnięciu.

8.2 Czyszczenie obudowy

Należy wyjąć wtyczkę klimatyzatora, aby zapobiec ryzyku porażenia prądem lub pożaru.

Obudowę oraz część przednią można wytrzeć z kurzu za pomocą czystej, niezaolejonej szmatki lub umyć szmatką zwilżoną ciepłą wodą z dodatkiem łagodnego detergentu do mycia naczyń. Dokładnie opłukać i wytrzeć do sucha.

 Środki ostrożności podczas czyszczenia urządzenia.

- Nie stosować silnych środków czyszczących, wosku ani środków polerskich do czyszczenia przedniej części obudowy.
- Przed przystąpieniem do czyszczenia obszarów wokół elementów sterujących należy dokładnie wykręcić szmatkę z nadmiaru wody. Nadmiar wody w pobliżu elementów sterujących może spowodować uszkodzenie klimatyzatora.

8.3 Przechowywanie w okresie zimowym

W okresie zimowym urządzenie należy przechowywać osłonięte folią lub w pudełku kartonowym.

9. ROZWIĄZYWANIE PROBLEMÓW

Przed skontaktowaniem się z serwisem należy zapoznać się z poniższą tabelą. Może to pozwolić zaoszczędzić czas i uniknąć zbędnych wydatków. W tabeli opisano najczęściej występujące problemy, które nie wynikają z wadliwego wykonania lub zastosowania nieodpowiednich materiałów do produkcji urządzenia.

Klimatyzator nie działa.

- Wyjęta wtyczka z gniazda. Włożyć dokładnie wtyczkę do gniazda ściennego.
- Przepalony bezpiecznik lub uruchomiony automatyczny wyłącznik w domowej instalacji elektrycznej. Wymienić bezpiecznik na nowy o takiej samej charakterystyce opóźnienia lub włączyć wyłącznik w domowej instalacji elektrycznej.

- Układ sterowania jest **WYŁĄCZONY**. WŁĄCZYĆ układ sterowania i ustawić według potrzeb.
- W oknie wyświetlacza pojawia się symbol P1. Spuścić wodę, tak jak opisano w rozdziale 7.3 Spuszczanie wody.
- Temperatura w pomieszczeniu niższa niż ustawiona (tryb Chłodzenie). Ponownie ustawić temperaturę.

Powietrze wydobywające się z urządzenia wydaje się nie być wystarczająco chłodne.

- Temperatura pomieszczenia poniżej 16°C. W temperaturze poniżej 16°C funkcja chłodzenia może się nie włączać.
- Ponownie ustawić niższą temperaturę.

- Wyłączenie sprężarki w wyniku zmiany trybów. Odczekać około 3 minut i posłuchać, czy sprężarka uruchomi się ponownie w trybie CHŁODZENIE.

Klimatyzator chłodzi, ale temperatura w pomieszczeniu jest zbyt wysoka – NIE TWORZY SIĘ lód na węzownicy chłodzącej za ozdobnym panelem przednim.

- Temperatura na zewnątrz poniżej 16°C. Aby odmrozić węzownicę, ustawić tryb Wentylator.
- Filtr powietrza może być zanieczyszczony. Wyczyścić filtr. Patrz rozdział 8. Konserwacja i czyszczenie. Aby odmrozić, ustawić tryb Wentylator.
- Temperatura chłodzenia w nocy jest ustawiona zbyt nisko. Aby odmrozić węzownicę, ustawić tryb Wentylator. Następnie ustawić wyższą temperaturę.
- Kanał wyciągowy niepodłączony lub zablokowany. Patrz rozdział 5.1 Odprowadzanie gorącego powietrza.

Klimatyzator chłodzi, ale temperatura w pomieszczeniu jest zbyt wysoka – tworzy się lód na węzownicy chłodzącej za ozdobnym panelem przednim.

- Zanieczyszczony filtr powietrza – utrudniony przepływ. Wyczyścić filtr powietrza. Patrz rozdział 8. Konserwacja i czyszczenie.
- Ustawiona wartość temperatury jest zbyt wysoka. Ustawić niższą temperaturę.

- Nieprawidłowo ustawione żaluzje kierunkowe. Ustawić żaluzje tak, aby poprawić obieg powietrza.
- Przednia część urządzenia jest zablokowana przez zasłony, rolety, meble itp., które utrudniają przepływy powietrza. Usunąć przedmioty zasłaniające przednią część urządzenia.
- Otwarte drzwi, okna, zasuwki wentylacyjne itp. – chłodne powietrze ucieka. Zamknąć drzwi, okna, zasuwki wentylacyjne itp.
- Urządzenie niedawno włączono w gorącym pomieszczeniu. Należy odczekać dodatkowy czas, aby usunąć ciepło „magazynowane” w ścianach, suficie, podłodze i meblach.

Klimatyzator włącza się i szybko wyłącza.

- Zanieczyszczony filtr powietrza – utrudniony przepływ. Wyczyścić filtr powietrza.
- Bardzo wysoka temperatura na zewnątrz. Ustawić większą prędkość w trybie WENTYLATOR aby częściej wentylować węzownice chłodzące.

Temperatura w pomieszczeniu zbyt niska.

- Ustawiona wartość temperatury jest zbyt niska. Ustawić wyższą temperaturę.

10. DODATKOWE INFORMACJE

Transport sprzętu zawierającego palne czynniki chłodnicze

Patrz przepisy dotyczące transportu.

Oznaczenie sprzętu znakami

Patrz przepisy lokalne.

Utylizacja sprzętu zawierającego palne czynniki chłodnicze

Patrz przepisy krajowe.

Przechowywanie sprzętu/urządzeń

Przechowywanie sprzętu powinno odbywać się zgodnie ze wskazówkami producenta.

Przechowywanie zapakowanego (niesprzedanego) sprzętu

Opakowanie ochronne przechowywanego sprzętu powinno zabezpieczać przed wyciekami czynnika chłodniczego w przypadku uszkodzenia mechanicznego sprzętu. Maksymalna liczba przechowywanych łącznie sztuk sprzętu jest określona w przepisach lokalnych.

Informacje dotyczące serwisu

1. Kontrola w miejscu pracy. Przed rozpoczęciem prac w układach zawierających palne czynniki

chłodnicze należy przeprowadzić kontrolę bezpieczeństwa, aby upewnić się, że ryzyko zapłonu jest minimalne. W przypadku naprawy układu chłodzącego należy spełnić poniższe wymagania przed rozpoczęciem pracy w układzie.

2. Procedura pracy. Prace należy wykonywać w ramach procedury nadzorowanej w celu zminimalizowania ryzyka obecności palnego gazu lub oparów podczas pracy.
3. Ogólny obszar roboczy. Personel przeprowadzający konserwację oraz inni pracownicy w miejscu wykonywania prac powinni zostać poinstruowani w zakresie charakteru wykonywanych czynności. Należy unikać prac wykonywanych w ograniczonej przestrzeni. Należy wydzielić teren wokół miejsca pracy. Warunki w miejscu pracy należy zabezpieczyć przez kontrolę materiałów palnych.
4. Kontrola obecności czynnika chłodniczego. Obszar należy kontrolować za pomocą odpowiedniego detektora czynnika chłodniczego przed rozpoczęciem pracy oraz w jej trakcie, aby technik miał świadomość obecności potencjalnie palnych substancji w powietrzu. Należy upewnić się, że stosowany sprzęt detekcyjny jest przeznaczony do palnych czynników chłodniczych, to znaczy nie powoduje iskrzenia, jest odpowiednio szczelny lub samoistnie bezpieczny.
5. Dostępność gaśnicy. W przypadku jakiegokolwiek obróbki na gorąco na sprzęcie chłodniczym lub powiązanych częściach należy zapewnić dostępność odpowiedniego sprzętu gaśniczego. W sąsiedztwie miejsca napełniania powinna znajdować się gaśnica proszkowa lub CO₂.
6. Brak źródeł zapłonu. Osoby wykonujące prace związane z układem chłodzącym obejmujące kontakt z instalacją rurową, która zawiera lub zawierała palny czynnik chłodniczy, nie mogą używać jakichkolwiek źródeł zapłonu w sposób mogący doprowadzić do pożaru lub wybuchu. Wszelkie możliwe źródła zapłonu, w tym palenie papierosów, należy odpowiednio odseparować od miejsca instalacji, naprawy, demontażu lub utylizacji, podczas których istnieje

możliwość przedostania się palnego czynnika chłodniczego do otoczenia. Przed rozpoczęciem pracy należy sprawdzić otaczający obszar pod kątem zagrożenia pożarem lub zapłonem. Umieścić ostrzeżenia „Palenie zabronione”.

7. Wentylacja miejsca pracy. Przed otwarciem układu lub rozpoczęciem obróbki na gorąco upewnić się, że miejsce pracy znajduje się na otwartej przestrzeni lub jest odpowiednio wentylowane. Należy zapewnić odpowiednią wydajność wentylacji przez cały czas wykonywania prac. Wentylacja powinna bezpiecznie rozpraszać uwolniony czynnik chłodniczy i, jeśli to możliwe, usuwać go do atmosfery.
8. Kontrola urządzeń chłodzących. Wymieniane elementy elektryczne powinny być używane zgodnie z ich przeznaczeniem i charakteryzować się prawidłowymi parametrami. Należy zawsze przestrzegać instrukcji konserwacji i naprawy dostarczonych przez producenta. W przypadku wątpliwości należy zasięgnąć porady w dziale technicznym producenta. W instalacjach zawierających palne czynniki chłodnicze należy sprawdzić poniższe punkty:
 - Ilość czynnika odpowiada wielkości pomieszczenia, do którego przeznaczona jest instalacja chłodnicza.
 - Urządzenia wentylacyjne działają prawidłowo, a otwory nie są zasłonięte.
 - W przypadku pośredniego układu chłodniczego układ pomocniczy należy sprawdzić pod kątem obecności czynnika chłodniczego.
 - Oznaczenia umieszczone na urządzeniach są widoczne i czytelne. Nieczytelne oznaczenia i symbole należy poprawić.
 - Instalacja rurowa i elementy układu chłodniczego są zainstalowane w lokalizacji nienarażonej na działanie substancji mogących wywołać korozję elementów układu zawierających czynnik chłodniczy lub elementy są wykonane z materiałów samoistnie odpornych na korozję, lub odpowiednio zabezpieczono je przed korozją.

9. Kontrola urządzeń elektrycznych. Naprawa i konserwacja komponentów elektrycznych powinny obejmować uruchomieniową kontrolę bezpieczeństwa oraz procedury kontroli komponentów. Jeśli występuje usterka mogąca wpłynąć na bezpieczeństwo, źródło zasilania nie zostanie podłączone do momentu właściwego usunięcia problemu. Jeśli natychmiastowe usunięcie usterki nie jest możliwe, a konieczne jest podtrzymanie pracy, należy zastosować odpowiednie rozwiązanie tymczasowe. Należy to zgłosić właścicielowi sprzętu, aby wszystkie zaangażowane strony były poinformowane.

Zakres uruchomieniowej kontroli bezpieczeństwa:

- Kondensatory są rozładowane: należy to wykonać w sposób zapobiegający iskrzeniu.
- Brak odsłoniętych komponentów elektrycznych lub przewodów pod napięciem podczas uzupełniania, odnawiania lub opróżniania systemu.
- Zachowana jest ciągłość uziemienia.

Naprawa uszczelnionych komponentów

1. Podczas naprawy uszczelnionych komponentów należy odłączyć źródło zasilania od naprawianego sprzętu przed zdjęciem uszczelnionych pokryw itp. Jeśli zasilanie serwisowanego sprzętu jest absolutnie konieczne, należy zastosować stale działającą aparaturę detekcyjną, umieszczoną w najbardziej narażonym miejscu, mającą na celu ostrzeżenie o potencjalnie niebezpiecznej sytuacji.
2. Podczas pracy z komponentami elektrycznymi należy upewnić się, że stan obudowy nie uległ zmianie, która mogłaby wpłynąć na stopień ochrony, oraz należy zwrócić szczególną uwagę na następujące punkty. Należy sprawdzić uszkodzenia przewodów, nadmiarową liczbę połączeń, wykonanie zacisków zgodnie z oryginalną specyfikacją, uszkodzenia uszczeliek, nieprawidłowy montaż dławnic itp. Każde urządzenie powinno

być bezpiecznie zamocowane. Uszczelki i materiały uszczelniające nie uległy degradacji wpływającej na ich właściwości i zdolność do powstrzymania substancji palnych przed przeniknięciem. Części zamienne powinny spełniać specyfikację producenta.

UWAGA: Użycie uszczelnień silikonowych może wpływać na skuteczność niektórych urządzeń do wykrywania nieszczelności. Nie jest konieczne odłączenie elementów samoistnie bezpiecznych przed rozpoczęciem pracy nad nimi.

Naprawa elementów samoistnie bezpiecznych

Nie przykładaj obciążeń indukcyjnych ani pojemnościowych do układu, nie upewniwszy się wcześniej, że nie przekraczają one dopuszczalnego prądu i napięcia dla działającego sprzętu. Elementy samoistnie bezpieczne są jedynymi elementami, które mogą być pod napięciem podczas wykonywanych nad nimi prac, gdy w otoczeniu występują substancje palne. Aparatura kontrolna powinna mieć odpowiednie parametry. Komponenty można wymieniać tylko na części podane przez producenta. Inne części mogą spowodować zapłon czynnika chłodniczego, który przedostanie się od atmosfery w wyniku nieszczelności.

Przewody

Sprawdzić, czy przewody nie uległy zużyciu ani korozji, nie są poddane działaniu naprężeń lub wibracji oraz czy nie występują ostre krawędzie lub inne czynniki środowiskowe mogące mieć negatywne działanie. Kontrola powinna także uwzględnić efekt starzenia się wywołany przez ciągłe wibracje ze źródeł takich jak sprężarki lub wentylatory.

Wykrywanie palnych czynników chłodniczych

W żadnym wypadku nie wolno stosować potencjalnych źródeł zapłonu do wykrywania nieszczelności w instalacji chłodniczej. Nie wolno stosować lampy halogenowej (lub innego detektora z otwartym płomieniem).

Wykrywanie palnych czynników chłodniczych

Poniższe metody wykrywania uznaje się za dopuszczalne w układach zawierających palne czynniki chłodnicze. Można stosować elektroniczne detektory nieszczelności do wykrywania palnych czynników chłodniczych, jednak ich czułość może nie być wystarczająca lub mogą wymagać ponownej kalibracji. (Urządzenia detekcyjne należy kalibrować w środowisku wolnym od czynników chłodniczych). Upewnić się, że detektor nie jest potencjalnym źródłem zapłonu i jest przeznaczony do stosowanego czynnika chłodniczego. Sprzęt detekcyjny należy ustawić na wartość procentową LFL czynnika chłodniczego i skalibrować do użytego czynnika oraz odpowiedniej zawartości procentowej gazu (maksymalnie 25%). Ciecze do wykrywania nieszczelności można stosować z większością czynników chłodniczych, ale należy unikać detergentów zawierających chlor, ponieważ może on reagować z czynnikiem i wywołać korozję miedzianej instalacji rurowej.

W przypadku podejrzenia nieszczelności należy zgasić/usunąć wszelkie źródła otwartego płomienia.

W przypadku wykrycia nieszczelności wymagającej lutowania należy usunąć całość czynnika chłodniczego z układu lub odizolować go (za pomocą zaworów odcinających) w innej części układu.

Układ należy oczyścić azotem bez zawartości tlenu (OFN) zarówno przed procesem lutowania, jak i po nim.

Opróżnianie układu

Podczas ingerencji w układ chłodniczy w celu naprawy – lub w innym celu – należy stosować standardowe procedury. Należy ich jednak starannie przestrzegać z uwagi na palność substancji. Postępować według poniższej procedury:

- Usunąć czynnik chłodniczy.
- Napełnić układ gazem obojętnym.
- Opróżnić.
- Ponownie napełnić układ gazem obojętnym.
- Otworzyć układ, rozcinając go lub lutując.

Czynnik chłodniczy należy odzyskać, używając odpowiednich butli. Układ powinien być „przepłukany” OFN w celu zapewnienia bezpieczeństwa. Proces może wymagać kilkukrotnego powtórzenia. Nie wolno używać w tym celu sprężonego powietrza ani tlenu. Płukanie odbywa się przez podłączenie OFN do podciśnienia w układzie i napełnianie do momentu uzyskania ciśnienia roboczego, opróżnienie do atmosfery, a następnie odpompowanie do podciśnienia. Proces należy powtarzać aż do usunięcia czynnika chłodniczego z układu. Po zastosowaniu ostatniej porcji OFN układ należy opróżnić do wartości ciśnienia atmosferycznego, aby umożliwić wykonanie prac. Operacja ta jest szczególnie istotna w przypadku prac lutowniczych na instalacji rurowej.

Upewnić się, że wylot pompy podciśnieniowej nie znajduje się w pobliżu źródła zapłonu i że działa wentylacja.

Procedura napełniania

W uzupełnieniu do standardowej procedury napełniania należy przestrzegać poniższych wymagań.

- Upewnić się, że podczas napełniania sprzętu nie dojdzie do zanieczyszczenia innymi czynnikami chłodniczymi. Węże i przewody powinny być możliwie krótkie, aby zminimalizować objętość zawartego w nich czynnika chłodniczego.
- Butle powinny być w pozycji pionowej.
- Układ chłodniczy należy uziemić przed napełnieniem go czynnikiem chłodniczym.
- Oznakować układ po napełnieniu (jeśli brak oznaczeń).
- Zwrócić szczególną uwagę, aby nie przepelnić układu.

Przed ponownym napełnieniem układu wykonać próbę ciśnieniową za pomocą OFN. Po napełnieniu, ale przed oddaniem do użytku, sprawdzić układ pod kątem nieszczelności. Przed opuszczeniem miejsca pracy wykonać kolejną próbę szczelności.

Wycofanie z użytku

Przed przystąpieniem do tej procedury należy upewnić się, że pracownik techniczny ma szczegółową wiedzę na temat urządzenia. Bezpieczne usuwanie czynnika chłodniczego jest zalecaną dobrą praktyką. Przed wykonaniem czynności należy pobrać próbki oleju i czynnika chłodniczego na potrzeby analizy przed ponownym użyciem odzyskanego czynnika. Przed rozpoczęciem czynności należy zapewnić dostępność zasilania elektrycznego.

1. Zapoznać się ze sprzętem i jego działaniem.
2. Odizolować układ elektrycznie.
3. Przed rozpoczęciem procedury upewnić się, że:
 - Dostępne są narzędzia i sprzęt mechaniczny do pracy z butlami czynnika chłodniczego.
 - Środki ochrony osobistej są dostępne i prawidłowo używane.
 - Proces odzyskiwania jest w całości nadzorowany przez upoważnioną osobę.
 - Sprzęt do odzyskiwania i butle spełniają odpowiednie normy.
4. Odpompować czynnik z układu, jeśli to możliwe.
5. Jeśli uzyskanie podciśnienia nie jest możliwe, podzielić układ, aby usunąć czynnik chłodniczy z różnych części układu.
6. Upewnić się, że przed rozpoczęciem odzyskiwania butla stoi na wadze.
7. Uruchomić urządzenie do odzysku i postępować zgodnie z instrukcją producenta.
8. Nie przepelniać butli. (Maksymalnie 80% objętości cieczy).
9. Nie przekraczać maksymalnego ciśnienia roboczego butli, nawet chwilowo.
10. Po prawidłowym napełnieniu butli i zakończeniu procesu upewnić się, że butle i sprzęt będą niezwłocznie usunięte z lokalizacji, a zawory odcinające w urządzeniu są zamknięte.

11. Odzyskanego czynnika chłodniczego nie należy stosować w innym układzie chłodniczym przed jego sprawdzeniem i oczyszczeniem.

Oznakowanie

Urządzenie należy oznakować, informując, że zostało wycofane z użytku i opróżnione z czynnika chłodniczego. Oznakowanie należy opatrzyć datą i podpisać. Upewnić się, że na urządzeniu znajduje się oznakowanie informujące o zawartości palnego czynnika chłodniczego.

Odzyskiwanie

Podczas usuwania czynnika chłodniczego z układu, zarówno w celu serwisowania, jak i wycofania sprzętu z użytku, zalecaną dobrą praktyką jest bezpieczne usuwanie czynnika. Podczas przenoszenia czynnika chłodniczego do butli należy upewnić się, że użyto tylko odpowiednich butli do odzyskiwania. Upewnić się, że dostępna jest wystarczająca liczba butli do pomieszczenia całości czynnika chłodniczego w układzie. Wszystkie użyte butle należy przeznaczyć na odzyskany czynnik chłodniczy i stosownie oznakować (t.j. specjalne butle na odzyskany czynnik). Butle powinny być kompletne, z prawidłowo działającymi zaworami bezpieczeństwa i odcinającymi. Butle na odzyskany czynnik są opróżnione i, jeśli to możliwe, ochłodzone przed rozpoczęciem odzyskiwania. Sprzęt do odzyskiwania powinien być w dobrym stanie, zawierać łatwo dostępne instrukcje obsługi sprzętu oraz być przeznaczony do odzyskiwania palnych czynników chłodniczych. Ponadto powinna być dostępna sprawna i skalibrowana waga. Węże powinny być kompletne, w dobrym stanie, ze szczelnymi złączami. Przed użyciem urządzenia do odzysku sprawdzić, czy jest ono w dobrym stanie, jest odpowiednio przygotowane i czy powiązane komponenty elektryczne są odizolowane w celu uniknięcia zapłonu w przypadku uwolnienia czynnika chłodzącego. W razie wątpliwości skontaktować się z producentem. Odzyskany czynnik chłodniczy należy zwrócić dostawcy w prawidłowej butli

na podstawie odpowiednio przygotowanej karty przekazania odpadów. Nie mieszać czynników chłodniczych w urządzeniach do odzyskiwania, a zwłaszcza w butlach. Jeśli usuwane są sprężarki lub olej sprężarki, należy upewnić się, że opróżniono je do poziomu, w którym palny czynnik chłodniczy nie pozostaje w środku smarnym. Proces opróżniania należy przeprowadzić przed zwróceniem sprężarki do dostawcy. Do przyspieszenia tego procesu można zastosować tylko ogrzewanie elektryczne korpusu sprężarki. Po spuszczeniu oleju z układu należy obchodzić się z nim ostrożnie.





OSTRZEŻENIE!

- Nie stosować środków do przyspieszania rozmrażania ani do czyszczenia, innych niż zalecane przez producenta.
- Urządzenie należy przechowywać w pomieszczeniu bez stale działających źródeł zapłonu (na przykład: otwarty płomień, działające gazowe lub elektryczne urządzenie grzejne).
- Nie przekłuwać, nie wrzucać do ognia.
- Należy pamiętać, że czynnik chłodniczy może być bezwonne.
- Urządzenie należy zainstalować, użytkować i przechowywać w pomieszczeniu o powierzchni ponad 12 m².
- Urządzenie należy przechowywać w sposób zapobiegający uszkodzeniom mechanicznym; ostrzeżenie, że urządzenie należy przechowywać w dobrze wentylowanym pomieszczeniu o powierzchni odpowiadającej określonej powierzchni roboczej.
- Osoby pracujące z układem chłodniczym lub modyfikujące go powinny posiadać aktualny certyfikat wydany przez odpowiednią instytucję branżową, upoważniający do pracy z czynnikami chłodniczymi w sposób bezpieczny i zgodny uznanymi normami.
- Obsługę serwisową można wykonywać wyłącznie w sposób zalecany przez producenta sprzętu. Czynności konserwacyjne i naprawcze wymagające udziału wykwalifikowanego personelu należy wykonywać pod nadzorem osoby upoważnionej do pracy z palnymi czynnikami chłodzącymi.

11. OCHRONA ŚRODOWISKA

Materiały oznaczone symbolem należy poddać utylizacji.

 Opakowanie urządzenia włożyć do odpowiedniego pojemnika w celu utylizacji. Należy zadbać o ponowne przetwarzanie odpadów urządzeń elektrycznych i elektronicznych, aby chronić środowisko naturalne oraz

ludzkie zdrowie. Nie wolno wyrzucać urządzeń oznaczonych symbolem  wraz z odpadami domowymi. Należy zwrócić produkt do miejscowego punktu ponownego przetwarzania lub skontaktować się z odpowiednimi władzami miejskimi.

CUPRINS

1. INFORMAȚII PRIVIND SIGURANȚA	209
2. INSTRUCȚIUNI PRIVIND SIGURANȚA.....	213
3. DESCRIEREA UNITĂȚII	217
4. ACCESORII INCLUSE	217
5. INSTRUCȚIUNI DE INSTALARE	218
6. CARACTERISTICILE APARATULUI DE CLIMATIZARE.....	220
7. INSTRUCȚIUNI DE UTILIZARE.....	221
8. ÎNGRIJIREA ȘI CURĂȚAREA.....	224
9. DEPANAREA.....	224
10. INFORMAȚII SUPLIMENTARE	225
11. PROTEJAREA MEDIULUI ÎNCONJURĂTOR.....	230

NE GÂNDIM LA DUMNEAVOASTRĂ

Vă mulțumim pentru că ați achiziționat un aparat Electrolux. Ați ales un produs care include decenii de experiență profesională și de inovație. Ingenios și stilat, a fost conceput special pentru dumneavoastră. Pentru ca atunci când îl utilizați să aveți întotdeauna aceleași rezultate extraordinare. Bine ați venit la Electrolux.

Vizitați website-ul nostru la:



Aici găsiți sfaturi privind utilizarea, broșuri, informații care vă ajută la rezolvarea unor probleme apărute și informații despre service:

www.electrolux.com/webselfservice



Înregistrați-vă produsul pentru a beneficia de servicii mai bune:

www.registerelectrolux.com



Cumpărați accesorii, consumabile și piese de schimb originale pentru aparatul dvs.:

www.electrolux.com/shop

ASISTENȚĂ CLIENȚI ȘI SERVICE

Utilizați doar piese de schimb originale.

Atunci când contactați centrul autorizat de service, asigurați-vă că aveți disponibile următoarele informații: Modelul, PNC-ul, Numărul de serie.

Informațiile pot fi găsite pe plăcuța cu datele tehnice.

 Avertisment / Atenție - Informații privind siguranța.

 Informații generale și recomandări.

 Informații privind mediul înconjurător.

Ne rezervăm dreptul asupra efectuării de modificări fără preaviz.

1. INFORMAȚII PRIVIND SIGURANȚA

AVERTISMENT!

- Acest aparat poate fi utilizat de copiii cu vârsta mai mare de 8 ani, de persoanele cu capacități fizice, senzoriale sau mentale reduse sau de persoanele fără cunoștințe sau experiență doar sub supraveghere sau după o scurtă instruire care să le ofere informațiile necesare despre utilizarea sigură a aparatului și să le permită să înțeleagă pericolele la care se expun.
- Copiii nu trebuie să se joace cu acest aparat.
- În cazul în care cablul de alimentare este deteriorat, trebuie înlocuit de producător, de agentul de service al acestuia sau de persoane cu o calificare similară pentru a se evita riscurile.

Acest manual explică utilizarea corectă a noului dvs. aparat de climatizare. Vă rugăm să citiți cu atenție acest manual înainte de a utiliza produsul. Acest manual trebuie păstrat în siguranță pentru consultări ulterioare.

ATENȚIE!

- Contactați un tehnician de service autorizat pentru repararea sau întreținerea acestei unități.
- Contactați instalatorul pentru montarea acestei unități.
- Aparatul de climatizare nu este destinat a fi utilizat de copii mici sau persoane infirme fără supraveghere.
- Copiii mici trebuie supravegheați pentru a vă asigura că nu se joacă cu aparatul de climatizare.
- Există reguli ale consiliului local referitoare la nivelurile maxime de zgomot permise pentru aparatele de climatizare.
- În cazul în care cablul de alimentare trebuie înlocuit, acest lucru trebuie efectuat numai de personal autorizat.
- Activitatea de instalare trebuie efectuată în conformitate cu standardele naționale de cablare numai de personal autorizat (dacă există).

Conectarea incorectă poate produce supraîncălzire și incendiu.

- Aveți grijă să nu vă prindeți degetele în ventilator când reglați fantele orizontale.

1.1 Observații importante

1. Nu utilizați unitatea fără filtrul de aer.
2. Nu utilizați unitatea în apropierea unei surse de căldură sau a unui foc deschis.
3. Nu expuneți unitatea direct sub razele soarelui.
4. Mutați sau depozitați întotdeauna aparatul în poziție verticală.
5. Nu acoperiți aparatul când este în funcțiune sau imediat după ce a fost utilizat.
6. Asigurați-vă întotdeauna că atunci când este montat furtunul de evacuare acesta conduce apa la un punct de colectare funcțional.
7. Evacuați întotdeauna apa condensată înaintea depozitării unității.

1.2 Aspecte de care trebuie să țineți cont la utilizarea aparatului de climatizare



ATENȚIE!

Avertizări pentru utilizare

- Nu modificați nicio parte a acestui produs.
- Nu introduceți nimic în interiorul oricărei părți a unității.
- Asigurați-vă că sursa de alimentare utilizată oferă tensiunea adecvată. Utilizați doar o sursă de alimentare de 220 V - 240 V, 50 Hz, 10 A. Utilizarea unei surse de alimentare cu o tensiune neadecvată poate deteriora unitatea și poate produce un incendiu.
- Utilizați întotdeauna un disjuncteur sau o siguranță cu amperaj adecvat. În nicio situație nu utilizați fire, ace sau alte obiecte în locul unei siguranțe adecvate.
- În cazul unei situații anormale a aparatului de climatizare (de ex. miros de ars), opriți unitatea imediat și deconectați de la sursa de curent.



ATENȚIE!

Avertisment privind cablul de alimentare electrică

- Cablul de alimentare trebuie conectat doar într-o priză de perete adecvată. Nu îl utilizați împreună cu un prelungitor.
- Împingeți bine în priză cablul de alimentare și asigurați-vă că nu prezintă jocuri.
- Nu trageți, deformați sau modificați cablul de alimentare. Nu îl introduceți în apă. Tragerea sau utilizarea incorectă a cablului de alimentare poate determina deteriorarea unității și poate produce electrocutarea.
- Dacă cablul de alimentare este deteriorat, acesta trebuie înlocuit de producător sau agentul său de service sau de către o persoană cu calificări similare pentru a evita orice pericol. La înlocuire, utilizați doar tipul de cablu specificat de către producător.
- Acest aparat trebuie să fie împământat. Acest aparat este echipat cu un cablu care include un fir de masă. Ștecherul trebuie conectat la o priză care este corect instalată și legată la împământare.

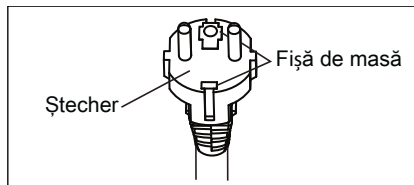

- Acest aparat este echipat cu un cablu de alimentare care are un fir de masă conectat la pinul de masă. Ștecherul trebuie conectat la o priză care este corect instalată și legată la împământare. În nicio situație nu tăiați sau scoateți din priză pinul pătrat pentru legare la masă din acest ștecher.

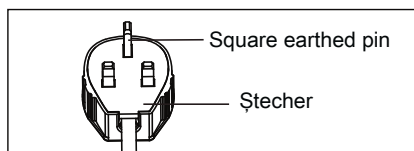

(doar pentru
Regatul Unit)

1.3 Precauții la utilizare

- Opriți întotdeauna unitatea și deconectați cablul de alimentare înainte de a efectua operațiunile de întreținere sau curățenie.
- Nu aruncați sau turnați apă direct pe unitate. Apa poate cauza electrocutarea sau deteriorarea aparatului.
- Scurgerea trebuie realizată de fiecare dată când mutați aparatul de climatizare (consultați pagina 14). Dacă rămâne apă în rezervor, aceasta se poate vărsa pe durata mutării.
- Pentru a asigura o scurgere adecvată, furtunul de evacuare nu trebuie îndoit și nu trebuie ridicat pe durata modului de dezumidificare. În caz contrar, apa evacuată poate să se scurgă în cameră.
- Temperatura din jurul furtunului de evacuare nu trebuie să fie sub cea de îngheț atunci când acesta este utilizat. Apa evacuată poate îngheța în interiorul furtunului, cauzând revărsarea în cameră a apei din interiorul unității.
- Nu obstrucționați orificiul de evacuare a aerului. Capacitatea de răcire poate fi redusă sau chiar complet anulată.
- Instalați un dispozitiv de curent rezidual (RCD) pentru a vă proteja de electrocutare în conformitate cu Standardul Britanic și Reglementările privind cablarea.
- Expunerea directă la fluxul de aer pentru o perioadă de timp îndelungată poate fi periculoasă pentru sănătatea dvs. Nu expuneți oamenii, animalele de companie sau plantele direct la fluxul de aer pentru perioade de timp îndelungate.
- Nu utilizați acest aparat de climatizare în anumite scopuri pentru care nu a fost conceput (de ex. pentru a conserva dispozitive de precizie, alimente, animale de companie, plante și obiecte de artă). Utilizarea în aceste moduri poate deteriora respectivele proprietăți.

2. INSTRUCȚIUNI PRIVIND SIGURANȚA

2.1 Observații privind funcționarea

- Compresorul repornește răcirea după 3 minute. Dacă opriți aparatul de climatizare și îl reporniți imediat, compresorul va reporni răcirea după 3 minute. Există un dispozitiv electronic în unitate care păstrează oprit compresorul timp de 3 minute din motive de siguranță.
- În cazul unei pene de curent pe durata utilizării, așteptați 3 minute înainte de a reporni unitatea. După revenirea curentului, reporniți aparatul de climatizare. Dacă pana de curent a durat mai puțin de trei minute, așteptați cel puțin trei minute înainte de repornirea unității. Dacă reporniți aparatul de climatizare în mai puțin de trei minute, un dispozitiv de protecție al unității poate opri compresorul. Dispozitivul de protecție va opri răcirea timp de aproximativ 5 minute. Toate setările anterioare vor fi anulate și unitatea va reveni la setările sale inițiale.
- Funcționarea la temperatură redusă: Unitatea dvs. este înghețată? Fenomenul de înghețare poate să apară când unitatea este setată la aproximativ 18°C în condiții de temperatură scăzută, în special noaptea. În aceste condiții, o scădere și mai mare a temperaturii poate produce înghețarea unității. Setarea unității să funcționeze la o temperatură mai ridicată va împiedica apariția fenomenului de înghețare.
- Modul dezumidificare crește temperatura camerei. Unitatea generează căldură pe durata modului de dezumidificare și temperatura camerei va crește. Aerul cald va fi suflat din orificiul de evacuare a aerului, însă acest lucru este normal și nu indică o problemă cu unitatea.
- Acest aparat de climatizare suflă aerul cald generat de unitate în afara camerei prin furtunul de evacuare atunci când se află în modul răcire. Între timp, aceeași cantitate de aer va intra în cameră din exterior prin toate deschiderile din cameră.
- Nu utilizați mijloace de accelerare a procesului de dezghețare sau pentru curățare care sunt diferite de cele recomandate de producător.
- Aparatul trebuie depozitat într-o încăpere fără surse de aprindere care funcționează permanent (de exemplu: flăcări deschise și aparat care funcționează cu gaz sau un radiator electric în funcțiune).
- Nu găuriți sau ardeți.
- Aparatul se instalează, utilizează și depozitează într-o încăpere cu suprafața mai mare de 12 m².
- Respectați reglementările naționale privind instalațiile pe gaz.
- Nu acoperiți fantele de ventilație.
- Aparatul se depozitează într-o zonă bine ventilată în care dimensiunea camerei este mai mare de 12 m².
- Toate persoanele care lucrează la sau accesează circuitul cu refrigerant trebuie să dețină un certificat valabil la zi de la o autoritate de evaluare acreditată în domeniu, care autorizează calificarea lor pentru manipularea refrigerantului în siguranță și conform cu specificațiile de evaluare recunoscute în domeniu.
- Operațiunile de service for fi realizate doar conform recomandărilor producătorului echipamentului. Întreținerea și reparația care necesită asistența unui personal calificat vor fi efectuate sub supravegherea persoanei competente în utilizarea refrigeranților inflamabili.
- Acest produs conține o baterie cu litiu de tip nasture / monedă. Dacă o baterie cu litiu de tip nasture / monedă, nouă sau folosită, este înghițită sau intră în corp, aceasta poate produce arsuri interne grave și poate cauza moartea în circa 2 ore. Securizați întotdeauna compartimentul bateriei. Dacă compartimentul bateriei nu se închide sigur, nu mai utilizați produsul, scoateți bateriile și nu le țineți la îndemâna copiilor. Dacă credeți că bateriile au fost înghițate sau introduse în orice parte a corpului, consultați imediat un medic.

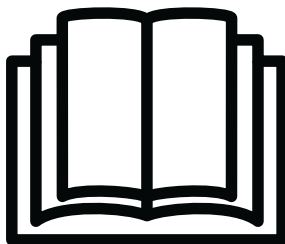

Pentru a preveni rănirea utilizatorului sau a altor persoane, precum și deteriorarea bunurilor, trebuie respectate următoarele instrucțiuni.

Utilizarea incorectă din cauza ignorării instrucțiunilor poate cauza rănirea sau distrugerea proprietății.

Gradul de pericolozitate este clasificat conform cu următoarele indicații:



AVERTISMENT!

Acest simbol indică posibilitatea de rănire mortală sau gravă.



ATENȚIE!

Acest simbol indică posibilitatea de rănire sau deteriorare a proprietății.

Semnificația simbolurilor folosite în acest manual este indicată mai jos:



Acest simbol vă indică să nu efectuați niciodată acțiunea respectivă.



Simbolul indică o acțiune obligatorie.

2.2 Avertisment pe durata utilizării



AVERTISMENT!

Avertisment pe durata utilizării

Avertisment	Semnificație
Introduceți ștecherul în priză în mod corespunzător	În caz contrar, se poate produce electrocutare sau incendiu din cauza generării de căldură
Nu porniți sau opriți unitatea prin introducerea sau scoaterea din priză a ștecherului	Se poate produce electrocutare sau incendiu din cauza generării de căldură
Nu deteriorați și nu utilizați un cablu de alimentare care nu are specificații cunoscute	Se poate produce electrocutare sau incendiu. Dacă cablul de alimentare este deteriorat, acesta trebuie înlocuit de producător sau agentul său de service autorizat sau de către o persoană cu calificări similare pentru a evita orice pericol
Nu modificați lungimea cablului de alimentare și nu partajați priza cu alte aparate	Se poate produce electrocutare sau incendiu din cauza generării de căldură
Nu folosiți aparatul cu mâinile ude sau în mediu umed	Se poate produce electrocutare
Nu direcționați aerul circulat spre persoanele din încăpere	Vă poate afecta sănătatea
Întotdeauna asigurați o împământare corespunzătoare	Realizarea incorectă a împământării poate cauza electrocutarea
Nu permiteți pătrunderea apei în componentele electrice	Poate cauza defectarea unității sau electrocutarea
Întotdeauna instalați un disjunctori și un circuit de alimentare dedicat	Instalarea incorectă poate cauza incendiu și electrocutare
Deconectați alimentarea dacă unitatea emite sunete neobișnuite, miros sau fum	Poate produce incendiu și electrocutare
Nu utilizați priza dacă nu este fixă sau este deteriorată	Poate produce incendiu și electrocutare
Nu deschideți unitatea în timpul funcționării	Poate produce incendiu și electrocutare
Țineți la distanță armele de foc	Acestea pot provoca incendii
Nu utilizați cablul de alimentare la rețea în apropierea aparatelor de încălzire	Poate produce incendiu și electrocutare
Nu utilizați cablul de alimentare în apropierea gazelor inflamabile sau combustibililor, cum ar fi benzina, benzenul, diluantul, etc.	Poate cauza o explozie sau incendiu
Aerisiți bine încăperea înainte de utilizarea aparatului de climatizare dacă există o scurgere de gaz de la alt aparat	Poate cauza explozie, incendiu și arsuri
Nu dezasamblați și nu modificați unitatea	Poate cauza o defecțiune și electrocutarea

**ATENȚIE!**

Atenție	Semnificație
La înlăturarea filtrului, nu atingeți componentele metalice ale unității	Poate cauza o leziune
Nu curățați aparatul de climatizare cu apă	Apa poate intra în unitate și poate degrada izolația. Poate cauza electrocutare
Aerisiți bine încăperea în cazul utilizării împreună cu o sobă, etc.	Poate apărea o scădere a cantității de oxigen
Când unitatea urmează a fi curățată, opriți și deconectați întrerupătorul circuitului	Nu curățați unitatea când alimentarea este pornită, pentru că poate cauza incendiu sau electrocutare, precum și leziuni
Nu puneți un animal domestic sau o plantă de cameră într-un loc expus la direcția fluxului de aer	În acest fel animalul sau planta pot fi afectate
A nu se utiliza în scopuri speciale	Nu utilizați acest aparat de climatizare pentru a păstra dispozitive de precizie, alimente, animale de companie, plante și obiecte de artă. Acestea pot cauza deteriorarea calității, etc.
Opriti funcționarea și închideți fereastra în caz de furtună sau ciclon	Funcționarea cu ferestrele deschise poate cauza umezirea interiorului și înmuierea mobilierului locuinței
Țineți ștecherul de partea din capăt atunci când îl scoateți afară	Poate cauza electrocutare și deteriorare
Decuplați întrerupătorul de alimentare de la rețea în cazul neutilizării pe o perioadă mai lungă	Poate cauza defectarea aparatului sau incendiu
Nu puneți obstacole în jurul orificiilor de intrare a aerului sau în interiorul orificiului de ieșire a aerului	Poate cauza defectarea aparatului sau un accident
Întotdeauna introduceți corect filtrele. Curățați filtrul o dată la fiecare două săptămâni	Funcționarea fără filtre poate duce la defectare
Nu utilizați un detergent puternic ca de exemplu ceară sau diluant - folosiți o lavetă moale	Aspectul se poate deteriora din cauza modificării culorii produsului sau zgârierii suprafeței
Nu puneți obiecte grele pe cablul de alimentare și asigurați-vă să nu fie comprimat	Există pericol de incendiu sau electrocutare
Nu beți apa scursă din aparatul de climatizare	Conține impurități și vi se poate face rău
Aveți grijă la despachetare și instalare	Marginile ascuțite pot cauza leziuni
Dacă apa pătrunde în unitate, opriți unitatea de la priză și opriți de la întrerupătorul de circuit. Izolați sursa de curent prin scoaterea ștecherului și contactați un tehnician de service calificat	Se poate produce electrocutare și pot apărea daune

3. DESCRIEREA UNITĂȚII

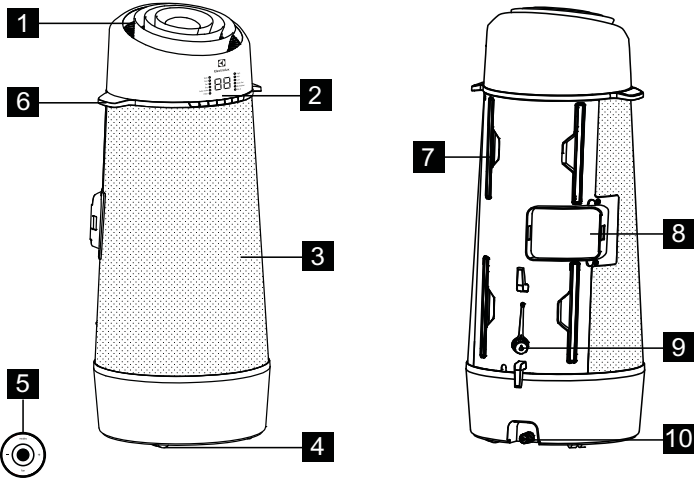

Fig. 1

- 1 Evacuare aer din camera
- 2 Panou de comandă
- 3 Intrare aer din cameră
- 4 Rotiță
- 5 Telecomandă

- 6 Mâner de transport (ambele laturi)
- 7 Filtru
- 8 Orificiu pentru aerul evacuat
- 9 Orificiu de evacuare
- 10 Tavă inferioară la orificiul de evacuare

4. ACCESORII INCLUSE







PIESE	NUMELE PIESEI:	CANTITATE:
1	 Furtun de evacuare	1 buc
2	 Kit de culisare a ferestrei	1 buc
3	 Tijă extensibilă de rezervă	1 buc
4	 Furtun de evacuare și adaptor	1 buc
5	 Șurub 3/8"	2 buc
6	 Folie decorativă	1 buc
7	 Bandă de fixare	1 set
8	 Telecomandă	1 buc

Fig. 2

- Verificați dacă toate accesoriile sunt incluse în pachet și consultați instrucțiunile de instalare pentru utilizarea lor.

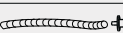
5. INSTRUCȚIUNI DE INSTALARE

5.1 Evacuare aer cald

În modul RĂCIRE aparatul trebuie amplasat în apropierea unei ferestre sau a unei deschideri pentru ca aerul cald evacuat să poată fi trimis afară prin furtun. Mai întâi, poziționați unitatea pe o podea plată și asigurați un spațiu liber de minim 30 cm în jurul unității.

De asemenea, aparatul trebuie poziționat în apropierea unei prize de curent cu un singur adaptor.

1. Extindeți oricare din capetele furtunului (Fig. 3).

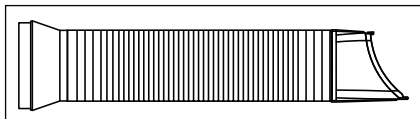

Fig. 3

2. Introduceți adaptorul A în gaura de transfer a unității, ca în Fig. 4.

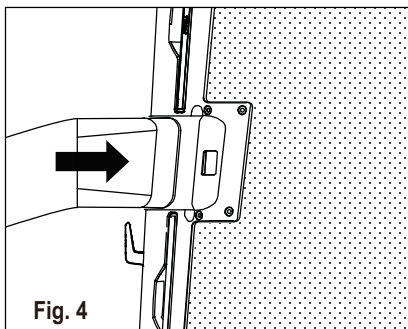

Fig. 4

3. Instalați kitul pentru fereastră și introduceți adaptorul B în kitul de culisare a ferestrei și etanșați. (Fig. 5 și 6)

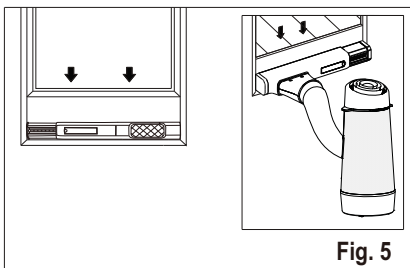

Fig. 5

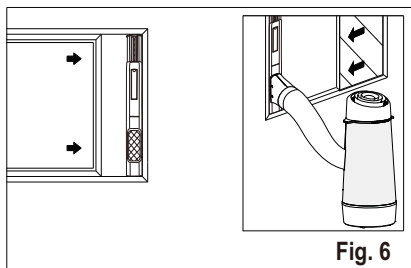

Fig. 6

- i** Kit de culisare a ferestrei
Minim: 56 cm
Maxim: 112 cm
- i** Consultați „5.2 Instalarea într-o fereastră batantă” privind modul de instalare a kitului de fereastră.
- i** Furtunul poate fie extins de la lungimea sa originală de 38 cm până la 150 cm, însă este indicat să mențineți lungimea la minimul necesar. De asemenea, furtunul nu trebuie să aibă coturi ascuțite sau îndoituri. (Fig. 7)

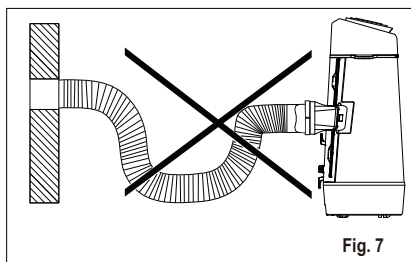

Fig. 7

5.2 Instalarea într-o fereastră batantă

1. Deschideți geamul și ridicați maneta de blocare a kitului de culisare a ferestrei (Fig. 9)

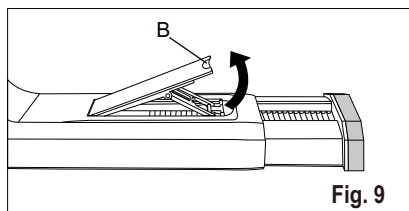
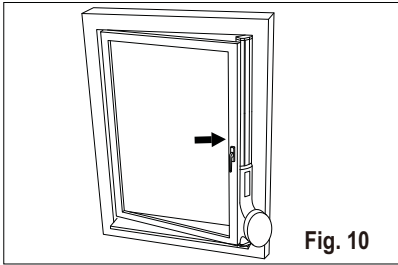

Fig. 9

B: Maneta de blocare

2. Puneți kitul de culisare a ferestrei pe fereastră. Reglați lungimea kitului de culisare a ferestrei în funcție de înălțimea ferestrei (Fig. 10).



- i** Tija telescopică poate fi extinsă dacă fereastra este prea înaltă. Pentru a realiza acest lucru, scoateți complet tija telescopică (Fig. 11 A). După aceea, aliniați cele 3 cârlige ale tijei extensibile (vândută separat) cu cele 3 sloturi din capătul tijei telescopice și introduceți cele 3 cârlige în sloturi, după care apăsați tija extensibilă pentru a bloca sloturile (Fig. 11 B). După aceea, introduceți la loc în fereastră tija telescopică combinată (Fig. 11 C).

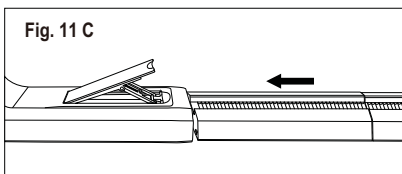
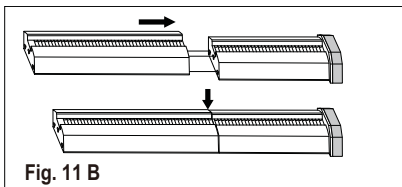
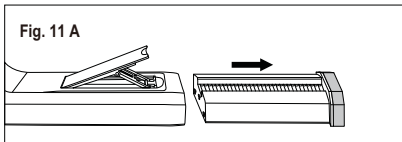

3. Împingeți înapoi maneta de blocare pentru a fixa lungimea kitului de culisare a ferestrei, după care închideți fereastra și prindeți kitul de fereastră între fereastră și cadru pentru a fixa kitul de fereastră, dezlipiți folia protectoare de pe ancoră și prindeți-o de cadrul ferestrei, după care strângeți banda (Fig. 12).

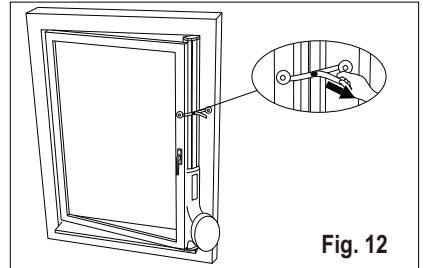

4. Tăiați folia decorativă la lungimea respectivă și lipiți-o pe tija extensibilă (Fig. 13).

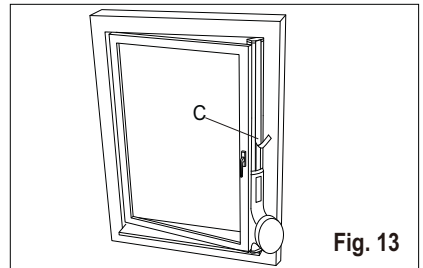

C: Folie decorativă

6. CARACTERISTICILE APARATULUI DE CLIMATIZARE

6.1 PANOU DE COMANDĂ

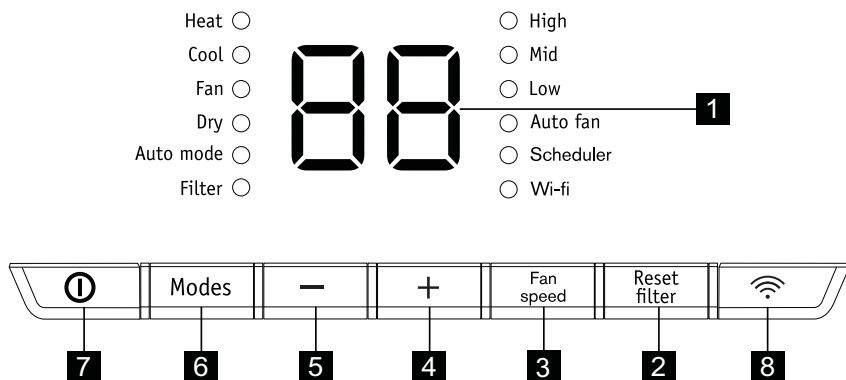

- | | |
|--|---|
| <p>1 Afişează temperatura</p> <p>2 Buton pentru resetarea filtrului (țineți apăsat 3 secunde pentru resetare)</p> <p>3 Setează viteza ventilatorului</p> <p>4 Crește temperatura</p> | <p>5 Scade temperatura</p> <p>6 Setează modul</p> <p>7 Pornește sau oprește unitatea</p> <p>8 Buton wi-fi</p> |
|--|---|

6.2 Telecomandă

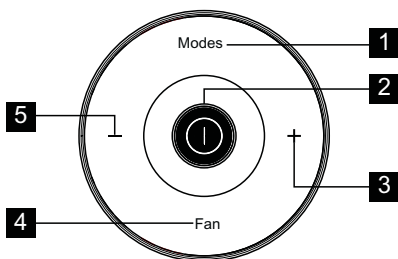

- 1** Apăsați pentru a selecta modurile
- 2** Apăsați pentru porni sau opri unitatea
- 3** Apăsați pentru a crește setarea de temperatură
- 4** Apăsați pentru a selecta viteza ventilatorului
- 5** Apăsați pentru a scădea setarea de temperatură

i La prima utilizare, deschideți capacul din spate și scoateți folia protectoare pentru a activa telecomandă.

Pentru înlocuirea bateriei

- 1.** Întoarceți telecomanda. În butonul telecomenzii este o fantă.

- 2.** Folosiți o monedă sau ceva similar pentru a roti capacul spate în sensul invers acelor de ceasornic pentru a-l deschide. (Fig. 20 și 21)

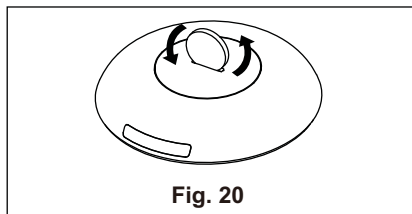

Fig. 20

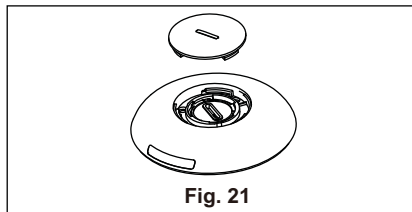

Fig. 21

- 3.** În același mod deschideți capacul de protecție de la interior și scoateți bateria. (Fig. 22)

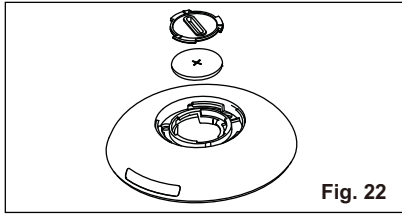

Fig. 22

4. Înlocuiți bateria și puneți la loc capacul de protecție și capacul spate.

Tip baterie: RG15D/E-ELL
(Tensiune nominală: 3 VCC)



AVERTISMENT!

Folosiți o baterie adecvată

1. Pericol de arsuri chimice. Nu lăsați bateriile la îndemâna copiilor.
2. Asigurați-vă că ați introdus corect bateriile.

3. Nu folosiți baterii diferite de tipul specificat.
4. Nu folosiți baterii vechi împreună cu unele noi.
5. Nu aruncați bateriile în foc. Bateriile pot exploda sau se pot scurge.
6. Celulele vor fi aruncate adecvat, inclusiv fără a le ține la îndemâna copiilor deoarece chiar și celulele uzate pot răni.
7. Pentru a evita deteriorarea, scoateți bateriile atunci când nu este folosit pentru o perioadă mare de timp.
8. Acest dispozitiv respectă Partea 15 a Regulilor FCC. Utilizarea se face în următoarele două condiții: (1) Acest dispozitiv nu cauzează interferențe dăunătoare și (2) acest dispozitiv acceptă toate interferențele permise, inclusiv interferențele care pot cauza o funcționare nedorită.

7. INSTRUCȚIUNI DE UTILIZARE



Câteva din următoarele instrucțiuni pot fi folosite doar prin utilizarea Panoului de comandă.

7.1 Utilizarea Panoului de comandă

Modul încălzire (la anumite modele)

În acest mod TREBUIE utilizat furtunul adaptor pentru evacuare.

1. Apăsați butonul „Moduri” până când se aprinde indicatorul „Încălzire”.
2. Apăsați butoanele de temperatură „-” & „+” pentru setarea dorită.
3. Apăsați butonul „viteză ventilator” pentru viteza dorită de ventilare.
4. Conectați furtunul de evacuare. Consultați secțiunea 7.3 Evacuarea.

Modul de răcire

În acest mod TREBUIE utilizat furtunul adaptor pentru evacuare.

1. Apăsați butonul „Moduri” până când se aprinde indicatorul pentru „Răcire”.
2. Apăsați butoanele de temperatură „-” & „+” pentru setarea dorită.
3. Apăsați butonul „Viteză ventilator” pentru viteza dorită de ventilare.



Nu este necesară folosirea furtunului de evacuare în modul „răcire”.

Modul ventilator

În acest mod nu este nevoie să utilizați furtunul de evacuare.

1. Apăsați butonul „Moduri” până când se aprinde indicatorul „Ventilator”.
2. Apăsați butonul „Viteză ventilator” pentru a alege viteza dorită de ventilare.
3. Ventilatorul va funcționa la viteza selectată și afișajul va indica temperatura camerei.

Modul Uscare

În acest mod nu trebuie utilizat furtunul adaptor pentru evacuare, DAR apa colectată trebuie aruncată. Consultați secțiunea 7.3 Evacuarea.

1. Apăsăți butonul „Moduri” până când se aprinde indicatorul „Uscare”.
2. Ventilatorul va funcționa la o viteză redusă și afișajul va indica temperatura camerei.
3. Pentru o eficiență optimă, țineți ușile și ferestrele închise.
4. Conectați furtunul de evacuare. Consultați secțiunea privind evacuarea.

Modul auto

Furtunul de evacuare trebuie să fie fixat permanent în acest mod.

Când setați aparatul de climatizare în modul Auto, acesta va selecta automat răcirea, încălzirea (nu se aplică la modelele doar cu răcire) sau funcționarea numai cu ventilator, în funcție de ce temperatură ați selectat și de temperatura încăperii. Aparatul de climatizare va controla automat temperatura încăperii în jurul temperaturii setate de dvs. În modul AUTO nu puteți selecta viteza ventilatorului.

1. Apăsăți butonul „Moduri” până când se aprinde indicatorul pentru „Modul auto”. După selectarea „Modului auto”, unitatea va funcționa automat în funcție de temperatura efectivă a aerului din cameră.

Funcția de verificare a filtrului

1. Curățarea filtrului.
2. Apăsăți lung butonul „filtru” timp de 3 secunde pentru a opri indicatorul filtru.

Selectarea vitezei ventilatorului

Puteți selecta viteza dorită de ventilare prin apăsarea butonului „Viteză ventilator”. Viteza ventilatorului se va schimba în secvența: „Ventilare automată”, „Ridicată”, „Med”, „Scăzută”.

 După ce alegeți viteza ventilatorului dintre „Ventilare automată”, „Ridicată”, „Med” sau „Scăzută”, se va aprinde lumina indicatorului corespunzător pentru viteza ventilatorului.

În modul Auto și Uscare nu puteți selecta viteza ventilatorului.

DEZACTIVAREA MODULUI WI-FI:

Modulul wi-fi poate fi dezactivat prin ținerea apăsată simultană a butoanelor „Conectare” și „-” timp de 3 secunde. Apăsăți din nou butonul „Conectare” pentru a activa din nou modulul wi-fi. Va dura circa 10 secunde inițierea din nou a modulului.

7.2 Cod eroare

Dacă afișajul indică „A5”, senzorul pentru temperatura camerei s-a defectat. Contactați centrul de service autorizat Electrolux.



Dacă afișajul indică „E5”, senzorul pentru temperatura evaporatorului s-a defectat. Contactați centrul de service autorizat Electrolux.



Dacă afișajul indică „E4”, afișajul panoului de comunicare s-a defectat. Contactați centrul de service autorizat Electrolux.



Dacă afișajul indică „P1”, tava de jos este plină. Mutați cu atenție unitatea până la locul de evacuare, scoateți dopul de la evacuare și lăsați apa să se scurgă. Reporniți aparatul până când simbolul „P1” dispare. Dacă eroarea se repetă, contactați centrul de service.



Dacă afișajul indică „E7”, motorul de la interior s-a defectat. Contactați centrul de service autorizat Electrolux.



7.3 Evacuarea

În timpul modului Încălzire și Uscare, trebuie să conectați furtunul de evacuare la orificiul de evacuare din spatele unității pentru a evacua apa condensată din unitate. În caz contrar, unitatea s-ar putea să nu funcționeze corect și afișajul să indice „P1”.

- A. Evacuați apa într-o scurgere care este situată la un nivel mai jos decât unitatea.
- B. Unitatea pompează apa pentru a evacua condensul.

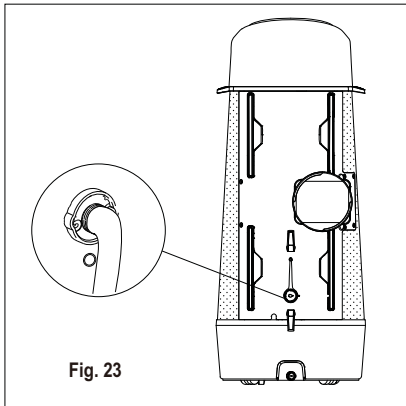

Fig. 23

Dacă este necesar, puteți extinde furtunul de evacuare cu adaptorul furtunului de evacuare de la capătul furtunului, după care folosiți un furtun de 8-9 mm pentru extindere. (Fig. 24)

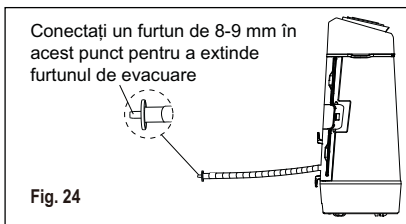

Fig. 24

În timpul modului de răcire, puneți la loc opritorul din cauciuc de la conectorul furtunului pentru a atinge performanța maximă.

7.4 Sfaturi cu privire la funcționare

Acum că v-ați familiarizat cu modul de funcționare, vă prezentăm mai multe funcții care vă pot fi utile.

- Circuitul „Răcire” are o pornire automată întârziată cu 3 minute dacă unitatea este oprită și pornită rapid. Aceasta previne supraîncălzirea compresorului și declanșarea posibilă a disjunctorului. Ventilatorul va continua funcționarea în această perioadă.
- Temperatura poate fi setată între 16°C și 32°C.
- Telecomanda poate afișa temperatura în grade Fahrenheit sau grade Celsius. Pentru a trece de la o scală la alta, apăsați lung și simultan butoanele „TEMP” Sus (+) și Jos (-) timp de 3 secunde.
- Există o întârziere de 2 secunde la închiderea compresorului atunci când selectați Ventilator. Astfel se acoperă cazul în care trebuie să parcurgeți acest mod pentru a selecta un alt mod.
- După o pană de curent unitatea va ține minte ultima setare și va reveni la aceeași setare după ce alimentarea cu curent este restabilă.
- Intervalul de temperatură de funcționare la interior a acestui produs este între 16°C și 35°C.
- În timpul funcționării normale, afișajul unității va indica temperatura camerei, însă atunci când temperatura camerei depășește 37°C, afișajul va indica „HI”.
- După 60 de scunde de inactivitate, afișajul și luminile indicatoarelor se vor stinge. Apăsați orice buton de pe panoul de comandă sau telecomandă și afișajul își va reveni.

8. ÎNGRIJIREA ȘI CURĂȚAREA

Curățați regulat unitatea de aer condiționat pentru a-i păstra aspectul de nou.

8.1 Curățarea filtrului de aer

Scoateți din priză unitatea înainte de a o curăța pentru a evita electrocutarea sau pericolele de incendiu. Introduceți aici contextul activității (opțional).

1. Prindeți mânerul filtrelor și scoateți cele 4 filtre de pe spatele unității, unul câte unul.
2. Spălați filtrul utilizând un detergent de vase și apă caldă. Spălați bine filtrul. Scuturați ușor pentru a îndepărta excesul de apă de pe filtru. Sau puteți să aspirați filtrul până când acesta devine curat.

 Filtrul trebuie să fie uscat complet înainte de a fi pus la loc.

3. Puneți la loc filtrul după ce acesta s-a uscat.

8.2 Curățarea carcasei

Scoateți din priză aerul condiționat pentru a evita electrocutarea sau pericolele de incendiu.

Partea frontală și carcasa poate fi ștersă de praf cu o lavetă uscată sau spălată cu o lavetă înmuiată într-o soluție formată din apă caldă și detergent lichid pentru vase. Clătiți foarte bine și ștergeți până când se usucă.

 Procedați cu atenție atunci când curățați unitatea.

- Nu utilizați agenți de curățare agresivi, ceară sau lacuri pe partea frontală a cabinetului.
- Ștergeți excesul de apă cu o lavetă înainte de a începe să ștergeți în jurul comenzilor. Apa în exces în jurul comenzilor poate deteriora aparatul de aer condiționat.

8.3 Depozitarea pe timp de iarnă

Dacă plănuți să depozitați aparatul pe durata iernii, acoperiți-l cu o folie de plastic sau puneți-l la loc în cutia sa de carton.

9. DEPANAREA

Înainte să apelați la service, verificați această listă. Aceasta poate economisi timp și bani. Această listă include situații obișnuite care nu sunt rezultatul defectelor de manipulare sau de materiale ale acestui aparat.

Aparatul de climatizare nu funcționează.

- Ștecherul este scos din priză. Împingeți ferm ștecherul în priza de perete.
- Siguranță arsă sau disjunctur declanșat. Înlocuiți siguranța cu un disjunctur cu temporizator sau cu circuit de resetare.
- Telecomanda este în poziția OPRIT. Puneți telecomanda pe PORNIT și alegeți setarea dorită.
- P1 pare pe afișaj. Evacuați apa conform instrucțiunilor din secțiunea 7.3 Evacuarea.

- Temperatura camerei este mai scăzută decât temperatura setată (modul Răcire). Resetați temperatura.

Aerul care vine de la unitate nu pare a fi suficient de rece.

- Temperatura camerei sub 16°C. Răcirea nu se poate face dacă temperatura camerei nu crește peste 16°C.
- Resetați la o temperatură mai mică.
- Compresorul se oprește la schimbarea modurilor. Așteptați aproximativ 3 minute și ascultați dacă compresorul repornește când setați modul RĂCIRE.

Aerul condiționat răcește, dar camera este prea caldă - NU se formează gheață pe bobina de răcire din spatele fațadei decorative.

- Temperatură exterioară sub 16°C. Pentru a dezgheța bobina, setați modul Ventilator.
- Filtrul de aer poate fi murdar. Curățați filtrul. Consultați secțiunea 8 Îngrijirea și curățarea. Pentru dezghețare, setați modul Ventilator.
- Temperatura este setată prea jos pentru răcirea pe timp de noapte. Pentru a dezgheța bobina, setați modul Ventilator. După care, setați temperatura la un nivel mai ridicat.
- Furtunul de evacuare nu este conectat sau este blocat. Consultați secțiunea 5.1 Evacuarea aerului cald.
- Fantele de ventilație a aerului nu sunt poziționate adecvat. Poziționați corect fantele pentru o distribuție mai bună a aerului.
- Partea frontală a unității este blocată de perdele, jaluzele, mobilă, etc. - se restricționează distribuția aerului. Eliberați blocajul din fața unității.
- Ușile, ferestrele, etc. sunt deschise - aerul rece iese afară. Închideți ușile, ferestrele, etc.
- Unitatea a fost pornită recent într-o cameră foarte caldă. Lăsați să treacă un timp pentru a elimina „căldura stocată” de pereți, tavan, podea și mobilă.

Aerul condiționat răcește, dar camera este prea caldă - se formează gheață pe bobina de răcire din spatele fațadei decorative.

- Filtru de aer murdar - circulația aerului este restricționată. Curățați filtrul de aer. Consultați secțiunea 8 Îngrijirea și curățarea.
- Temperatura setată este prea mare. Setați temperatura la un nivel mai redus.

Aerul condiționat pornește și se oprește rapid.

- Filtru de aer murdar - circulația aerului este restricționată. Curățați filtrul de aer.
- Temperatura din exterior este extrem de mare. Setați viteza pentru VENTILATOR la un nivel mai ridicat pentru a aduce mai frecvent aerul prin bobinele de răcire.

Camera este prea rece.

- Temperatura setată este prea mică. Măriți temperatura setată.

10. INFORMAȚII SUPLIMENTARE

Transportarea echipamentelor care conțin refrigeranți inflamabili

Consultați reglementările de transport.

Marcajul echipamentelor folosind indicatoare

Consultați reglementările locale.

Aruncarea echipamentului care folosește refrigeranți inflamabili

Consultați reglementările naționale.

Depozitarea echipamentului/aparatelor

Depozitarea echipamentului trebuie făcută în conformitate cu instrucțiunile producătorului.

Depozitarea echipamentului ambalat (nevândut)

Protecția ambalajului trebuie făcută astfel încât deteriorarea mecanică a echipamentului din ambalaj nu va produce o scurgere a refrigerantului încărcat. Numărul maxim de bucăți

de echipamente care este permis a fi depozitate împreună va fi stabilit de reglementările locale.

Informații despre service

1. Verificările zonei din jur. Înainte de a începe să lucrați la sistemele care conțin refrigeranți inflamabili, faceți verificări de siguranță pentru a vă asigura că riscul de aprindere este redus la minim. Pentru reparații la sistemul de refrigerare, respectați următoarele măsuri de prevedere înainte de a începe să lucrați la sistem.
2. Procedura de lucru. Lucrările se vor efectua conform unei proceduri controlate pentru a reduce la minim riscul prezenței de gaze sau vapori inflamabili în timpul efectuării lucrărilor.
3. Zona generală de lucru. Tot personalul de întreținere și persoanele care lucrează în zonă vor fi anunțate de natura lucrării care urmează a fi efectuate. Se va evita lucrul în spațiile

închise. Zona din jurul spațiului de lucru va fi separată. Asigurați-vă că zona a fost făcută sigură controlând nivelul de material inflamabil.

4. Verificarea prezenței refrigerantului. Zona va fi verificată cu un detector adecvat de refrigerant înainte și în timpul oricărei lucrări pentru ca tehnicianul să știe dacă există o atmosferă cu potențial inflamabil. Asigurați-vă că echipamentul folosit pentru detectarea scurgerilor este adecvat pentru refrigeranți inflamabili, adică nu produce scântei, este etanșat adecvat și sigur intrinsec.
5. Prezența stingătorului de incendiu. Dacă se vor efectua lucrări la cald pe echipamentul de refrigerare sau pe orice piesă asociată, trebuie avut la îndemână echipament adecvat de stingere a incendiilor. Să aveți la îndemână lângă zona de încărcare un stingător de incendii cu pulbere uscată sau CO₂.
6. Fără surse de aprindere. Nicio persoană care realizează lucrări la un sistem de refrigerare care implică expunerea oricărei țevi care conține sau a conținut refrigerant inflamabil nu va folosi nicio sursă de aprindere într-un mod care poate conduce la pericol de incendiu sau explozie. Toate sursele posibile de aprindere, inclusiv fumatul, vor fi ținute suficient de departe de locul instalării, reparării, îndepărtării sau aruncării, deoarece în acest timp refrigerant inflamabil poate fi eliberat în atmosferă. Înainte de începerea lucrărilor, zona din jurul echipamentului trebuie verificată pentru a vă asigura că nu există substanțe inflamabile sau pericol de aprindere. Se vor afișa indicatoare „Fumatul interzis”.
7. Zona ventilată. Asigurați-vă că zona este deschisă sau este ventilată adecvat înainte de a desface sistemul sau de a realiza orice prelucrare la cald. Se va asigura o anumită ventilație pe durata efectuării lucrărilor. Ventilația va dispersa în siguranță tot refrigerantul eliberat și îl va elimina, de preferință, în exterior în atmosferă.
8. Verificări asupra echipamentului de refrigerare. Atunci când sunt înlocuite componente electrice, acestea vor fi adecvate scopului și cu specificația corespunzătoare. Instrucțiunile producătorului privind întreținerea și service-ul vor fi respectate

întotdeauna. Dacă nu sunteți siguri, consultați departamentul tehnic al producătorului pentru asistență. Se vor realiza următoarele verificări la instalațiile care folosesc refrigeranți inflamabili:

- Mărimea încărcăturii este adaptată la mărimea camerei în care sunt instalate piesele care conțin refrigerant;
 - Sistemul de ventilare și prizele de aer funcționează adecvat și nu sunt obstrucționate;
 - Dacă este folosit un circuit indirect de refrigerare, circuitul secundar va fi verificat privind prezența refrigerantului;
 - Marcajul de pe echipament continuă să fie vizibil și lizibil. Marcajele și indicatoarele ilizibile vor fi corectate;
 - Țeava sau componentele de refrigerare sunt instalate într-o poziție în care este puțin probabilă expunerea la orice substanță care poate coroda componentele care conțin refrigerant, cu excepția situației în care componentele sunt realizate din materiale care sunt inerent rezistente la coroziune sau sunt protejate adecvat de o astfel de coroziune.
9. Verificarea dispozitivelor electrice. Reparația și întreținerea componentelor electrice va include verificări inițiale de siguranță și proceduri de inspecție a componentelor. Dacă apare un defect care compromise siguranța, atunci nu va fi conectată alimentarea electrică la circuit până la rezolvarea satisfăcătoare a situației. Dacă defectul nu poate fi corectat imediat, însă este necesară continuarea funcționării, se va folosi o soluție temporară adecvată. Acest lucru va fi anunțat către proprietarul echipamentului pentru ca toate părțile să fie informate.
- Verificările inițiale de siguranță vor include:
- Descărcarea condensatorilor: aceasta se va face într-un mod sigur pentru a evita posibilitatea apariției scântei;
 - Nu există componente electrice sub tensiune și nici cabluri expuse în timpul încărcării, recuperării sau purjării sistemului;
 - Există permanent o legătură la masă.

Repararea componentelor etanșe

1. În timpul reparării componentelor etanșe, toate surse de electricitate vor fi deconectate de la echipamentul la care se lucrează înainte de a scoate capacele etanșe, etc. Dacă este absolut necesară alimentarea electrică a echipamentului în timpul operațiilor de service, atunci se va folosi un sistem de detectare a scurgerilor cu funcționare permanentă în punctul cel mai critic pentru a avertiza apariția unei situații potențial periculoase.
2. Se va acorda o atenție specială următoarelor măsuri pentru a vă asigura că atunci când lucrați la componentele electrice, carcasa nu este modificată astfel încât să fie afectat nivelul de protecție. Aceasta va include deteriorarea cablurilor, număr excesiv de conexiuni, terminale care nu sunt realizate conform specificațiilor originale, deteriorarea garniturilor, montarea incorectă a manșoanelor, etc. Asigurați-vă că aparatul este montat în siguranță. Asigurați-vă că garniturile sau materialele de etanșare nu au fost degradate astfel încât nu mai îndeplinesc rolul de prevenire a pătrunderii în atmosferă a gazelor inflamabile. Piesele de schimb vor fi conforme cu specificațiile producătorului.

OBSERVAȚIE: Utilizarea de agent de etanșare din silicon poate inhiba eficiența anumitor tipuri de echipamente de detectare a scurgerilor. Componentele sigure intrinsec nu trebuie izolate înainte de a lucra la ele.

Repararea componentelor sigure intrinsec

Nu aplicați nicio sarcină permanentă inductivă sau capacitivă la circuit fără a vă asigura că aceasta nu depășește tensiunea și curentul permise pentru echipamentul utilizat. Componentele sigure intrinsec sunt sigurele tipuri de componente pe care se poate lucra sub tensiune în prezența unei atmosfere inflamabile. Aparatul de test va fi de tipul adecvat. Înlocuiți componentele exclusiv cu piesele specificate de producător. Folosirea altor piese poate avea ca rezultat aprinderea refrigerantului din atmosferă ca urmare a unei scurgeri.

Cablarea

Verificați dacă cablurile nu sunt supuse uzurii, coroziunii, presiunii excesive, vibrației, muchiiilor ascuțite sau a oricărui altor medii adverse. Verificarea va ține cont și de efectele îmbătrânirii sau vibrării continue de la surse cum ar fi compresoare sau ventilatoare.

Detectarea refrigeranților inflamabili

În nicio situație nu vor fi folosite surse potențiale de aprindere la căutarea sau detectarea scurgerilor de refrigerant. Nu va fi folosită o lampă haloidă (sau orice alt detector cu flacără deschisă).

Metode de detectare a scurgerilor

Sunt considerate acceptabile următoarele metode de detectare a scurgerilor la sistemele care conțin refrigeranți inflamabili.

Detectoarele electronice de scurgeri vor fi folosite pentru a detecta refrigeranți inflamabili, însă sensibilitatea s-ar putea să nu fie adecvată sau să necesite recalibrarea. (Echipamentul de detectare va fi calibrat într-o zonă fără refrigerant.) Asigurați-vă că detectorul nu este o sursă potențială de aprindere și este adecvat pentru refrigerantul folosit. Echipamentul de detectare a scurgerilor va fi setat ca un procent din LFL-ul refrigerantului și va fi calibrat pentru refrigerantul folosit și se confirmă procentul adecvat de gaz (25% maxim).

Se pot folosi lichide pentru detectarea fluidelor pentru majoritatea refrigeranților, însă utilizarea detergentilor care conțin clor va fi evitată deoarece clorul poate reacționa cu refrigerantul și poate coroda țeava de cupru.

Dacă se suspectează o scurgere, toate flăcările deschise vor fi îndepărtate / stinse. Dacă se depistează o scurgere de refrigerant care necesită sudură, se va recupera tot refrigerantul din sistem sau se va izola (cu ajutorul unor valve de închidere) într-o parte a sistemului aflată departe de zona scurgerii. După aceea va fi purjat azot pur fără oxigen (OFN) în sistem atât înainte, cât și în timpul procesului de sudură.

Îndepărtarea și evacuarea

Atunci când intrați în circuitul de refrigerare pentru a face reparații – sau în orice alt scop – vor fi folosite procedurile convenționale. Însă, este important să respectați cele mai bune practici deoarece trebuie ținut cont de gradul de inflamare. Se va respecta următoarea procedură:

- Îndepărtați refrigerantul;
- Purjați circuitul cu gaz inert;
- Evacuați;
- Purjați din nou cu gaz inert;
- Deschideți circuitul prin tăiere sau sudură.

Încărcătura de refrigerant va fi recuperată în cilindri adecvați de recuperare. Sistemul va fi „golit” cu OFN pentru a face unitatea sigură. Acest proces poate fi repetat de mai multe ori dacă este cazul. Aerul comprimat sau oxigenul nu va fi folosit în acest scop. Golirea se va face prin umplerea vidului din sistem cu OFN și continuarea umplerii până la atingerea presiunii de lucru, după aceea se ventilează în atmosferă, după care se obține din nou vidul. Acest proces va fi repetat până când nu mai rămâne refrigerant în sistem. După utilizarea ultimei încărcături de OFN, sistemul va fi aerisit înapoi la presiunea atmosferică pentru a permite desfășurarea lucrării. Această operație este absolut vitală dacă se vor efectua operațiuni de sudură asupra țevilor.

Asigurați-vă că orificiul pompei de vid nu este apropiat de nicio sursă de aprindere și că ventilarea este disponibilă.

Procedurile de încărcare

În plus la procedurile convenționale de încărcare, trebuie respectate următoarele cerințe.

- Asigurați-vă că nu se produce contaminarea cu diferiți refrigeranți atunci când folosiți echipamentul de încărcare. Furtunurile sau traseele vor fi cât mai scurte posibil pentru a reduce la minim cantitatea de refrigerant din acestea.
- Cilindrii vor fi ținuți în picioare.
- Asigurați-vă că sistemul de refrigerare este legat la masă înainte de a încărca sistemul cu refrigerant.

- Etichetați sistemul după finalizarea încărcării (dacă nu este făcută deja).
- Se va proceda cu multă atenție pentru a nu supraîncărca sistemul de refrigerare.

Înainte de a reîncărca sistemul, se va face un test de presiune cu OFN. Sistemul va fi testat de scurgeri după finalizarea încărcării, însă înainte de punerea în funcțiune. Se va realiza un test ulterior al scurgerilor înainte de a ieși din sediu.

Scoaterea din funcțiune

Înainte de a realiza această procedură, este esențial ca tehnicianul să fie complet familiar cu echipamentul și toate caracteristicile acestuia. Se recomandă ca practică bună ca toți refrigeranții să fie recuperați în siguranță. Înainte de a realiza testul, se va lua o mostră de ulei și refrigerant în cazul în care este necesară analiza înainte de a re-folosi refrigerantul reclamat. Înainte de începerea activității, este necesară prezența unei surse de curent.

1. Familiarizați-vă cu echipamentul și funcționarea acestuia.
2. Izolați electric sistemul.
3. Înainte de a realiza o procedură asigurați-vă de următoarele:
 - Este disponibil un echipament de manevrare mecanică, dacă este necesar, pentru manevrarea cilindrilor cu refrigerant;
 - Este disponibil și utilizat corect tot echipamentul de protecție personală;
 - Procesul de recuperare este supravegheat permanent de o persoană competentă;
 - Echipamentul și cilindrii de recuperare sunt conforme cu standardele adecvate.
4. Scoateți toată presiunea din sistemul de refrigerare, dacă se poate.
5. Dacă nu se poate face vid, realizați un manșon astfel încât refrigerantul să poată fi scos din diverse părți ale sistemului.
6. Asigurați-vă că cilindrul este pus pe un cântar înainte de a începe recuperarea.

7. Porniți mașina de recuperare și utilizați-o în conformitate cu instrucțiunile producătorului.
8. Nu umpleți în exces cilindrii. (Nu mai mult de 80% grad de încărcare a volumului cu lichid).
9. Nu depășiți presiunea maximă de funcționare a cilindrului, chiar și temporar.
10. Atunci când cilindrii au fost umpluți corect și procesul s-a încheiat, asigurați-vă că cilindrii și echipamentul este îndepărtat imediat din zonă și toate valvele de izolare ale echipamentului sunt închise.
11. Refrigerantul recuperat nu va fi încărcat într-un alt sistem de refrigerare dacă nu a fost curățat și verificat.

Etichetarea

Echipamentul va fi etichetat precizând că a fost scos din funcțiune și golit de refrigerant. Eticheta va avea data menționată și va fi semnată. Asigurați-vă că există etichete pe echipament prin care se specifică faptul că acest conține refrigerant inflamabil.

Recuperarea

La scoaterea refrigerantului dintr-un sistem, pentru service sau scoatere din funcțiune, se recomandă cele mai bune practici pentru a scoate în siguranță refrigerantul.

La transferul refrigerantului în cilindrii, asigurați-vă că se folosesc doar cilindri adecvați pentru recuperarea refrigerantului. Asigurați-vă că este disponibil un număr adecvat de cilindri pentru toată încărcătura sistemului. Toți cilindrii care vor fi folosiți sunt concepuți pentru recuperarea refrigerantului și etichetați pentru respectivul refrigerant (de ex. cilindri speciali pentru recuperarea refrigerantului). Cilindrii vor avea valvă de siguranță și valve corespunzătoare de închidere care funcționează bine. Cilindrii de recuperare golii sunt evacuați și dacă este posibil, răciți înainte de recuperare.

Echipamentul de recuperare va funcționa bine, având un set de instrucțiuni pentru echipamentul folosit și acesta va fi adecvat pentru recuperarea refrigeranților inflamabili. Suplimentar, se va folosi un

set de cântare calibrate care sunt în stare bună de funcționare. Furtunurile vor avea robinete de închidere care nu permit scurgerile și vor fi în stare bună. Înainte de a folosi mașina de recuperare, verificați dacă este într-o stare satisfăcătoare de funcționare, dacă a fost întreținută corect și dacă toate componentele electrice asociate sunt etanșate pentru a preveni aprinderea în cazul unei eliberări a refrigerantului. Dacă aveți nelămuriri, consultați producătorul. Refrigerantul recuperat va fi trimis către furnizorul de refrigerant în cilindrii de recuperare adecvați și se va completa Nota de transfer deșeuri corespunzătoare. Nu amestecați refrigeranții în unitățile de recuperare și în special, nu în cilindrii. Dacă compresoarele sau uleiul din compresor trebuie scos, asigurați-vă că acestea au fost evacuate la un nivel acceptabil pentru a vă asigura că refrigerantul inflamabil nu rămâne în lubrifiant. Procesul de evacuare va fi realizat înainte de returnarea compresorului la furnizor. Pentru accelerarea acestui proces se va folosi doar încălzirea electrică a corpului compresorului. După ce uleiul este scurs dintr-un sistem, acesta poate fi îndepărtat în siguranță.



AVERTISMENT!

- Nu utilizați mijloace de accelerare a procesului de dezghețare sau curățare care sunt diferite de cele recomandate de producător.
- Aparatul trebuie depozitat într-o încăpere fără surse de aprindere care funcționează permanent (de exemplu: flăcări deschise și aparat care funcționează cu gaz sau un radiator electric în funcțiune).
- Nu găuriți sau ardeți.
- Fiți atenți că refrigeranții pot fi inodori.
- Aparatul se instalează, utilizează și depozitează într-o încăpere cu suprafața mai mare de 12 m².
- Aparatul va fi depozitat astfel încât se vor preveni deteriorările mecanice. Un avertisment că aparatul va fi depozitat într-o zonă bine ventilată unde dimensiunea încăperii corespunde cu suprafața camerei specificată la utilizare

- Toate persoanele care lucrează la sau accesează circuitul cu refrigerant trebuie să dețină un certificat valabil la zi de la o autoritate de evaluare acreditată în domeniu, care autorizează calificarea lor pentru manipularea refrigerantului în siguranță și conform cu specificațiile de evaluare recunoscute în domeniu.
- Operațiunile de service vor fi realizate doar conform recomandărilor producătorului echipamentului. Întreținerea și reparația care necesită asistența unui personal calificat vor fi efectuate sub supravegherea persoanei competente în utilizarea refrigeranților inflamabili.

11. PROTEJAREA MEDIULUI ÎNCONJURĂTOR

Reciclați materialele marcate cu simbolul.

 Pentru a recicla ambalajele, acestea trebuie puse în containerele corespunzătoare. Ajuțați la protejarea mediului și a sănătății umane și la reciclarea deșeurilor din aparatele

electrice și electrocasnice. Nu aruncați aparatele marcate cu acest simbol  împreună cu deșeurile menajere. Returnați produsul la centrul local de reciclare sau contactați administrația orașului dvs.

OBSAH

1. BEZPEČNOSTNÉ INFORMÁCIE	233
2. BEZPEČNOSTNÉ POKYNY	236
3. OPIS JEDNOTKY	240
4. VRÁTANE PRÍSLUŠENSTVA	240
5. NÁVOD NA MONTÁŽ	241
6. FUNKCIE KLIMATIZÁCIE	243
7. PREVÁDZKOVÉ POKYNY	244
8. STAROSTLIVOSŤ A ČISTENIE	247
9. RIEŠENIE PROBLÉMOV	247
10. DOPLŇUJÚCE INFORMÁCIE	248
11. OCHRANA ŽIVOTNÉHO PROSTREDIA	253

MYSLÍME NA VÁS

Ďakujeme, že ste si kúpili spotrebič značky Electrolux. Vybrali ste si výrobok, ktorý v sebe skrýva desaťročia odborných skúseností a inovácií. Je dômyselný a štýlový a pri jeho navrhovaní sme mysleli predovšetkým na vás. Pri každom použití si tak môžete byť istí, že dosiahnete vynikajúce výsledky. Vitajte vo svete Electrolux.

Navštívte našu stránku, kde nájdete:



Rady o používaní, brožúrky, návody na riešenie problémov, informácie o servise získate na stránke:

www.electrolux.com/webselfservice



Pre lepší prístup k servisu si výrobok zaregistrujte na stránke:

www.registerelectrolux.com



Príslušenstvo, spotrebný materiál a originálne náhradné diely pre spotrebič zakúpte na stránke:

www.electrolux.com/shop

STAROSTLIVOSŤ A SLUŽBY ZÁKAZNÍKOM

Vždy používajte originálne náhradné diely.

Keď budete kontaktovať autorizované servisné stredisko, nezabudnite si pripraviť nasledujúce údaje: model, PNC, sériové číslo.

Informácie sa nachádzajú na výkonnostnom štítku.

 Varovanie/Upozornenie – bezpečnostné informácie.

 Všeobecné informácie a tipy.

 Informácie týkajúce sa životného prostredia.

Podlieha zmenám bez predchádzajúceho upozornenia.

1. BEZPEČNOSTNÉ INFORMÁCIE

VAROVANIE!

- Tento spotrebič smú používať deti staršie ako 8 rokov a osoby so zníženou fyzickou, zmyslovou alebo psychickou spôsobilosťou alebo nedostatkom skúseností a znalostí, iba ak sú pod dozorom zodpovednej osoby alebo ak boli zodpovednou osobou poučené o bezpečnom používaní spotrebiča a rozumejú prípadným rizikám.
- Deti sa nesmú hrať so spotrebičom.
- Ak je poškodený elektrický napájací kábel, musíte ho dať vymeniť u výrobcu, v autorizovanom servise alebo u kvalifikovanej osoby, aby sa predišlo nebezpečenstvu.

Tento návod vysvetľuje správne používanie vašej novej klimatizácie. Tento návod si starostlivo prečítajte pred používaním výrobku. Tento návod uchovajte na bezpečnom mieste pre rýchle referencie.

UPOZORNENIE!

- Ohľadne opravy alebo údržby jednotky kontaktujte autorizovaného servisného technika.
- Pre účely nainštalovania tejto jednotky kontaktujte inštalátora.
- Klimatizačná jednotka nie je určená na používanie malými deťmi ani nespôsobilými osobami bez dozoru.
- Malé deti by mali byť pod dozorom, aby sa zabezpečilo, že sa s klimatizačnou jednotkou nehrajú.
- Ohľadne maximálnej povolenej úrovni hluku vydávanej klimatizačnými jednotkami existujú miestne pravidlá.
- Ak je potrebné vymeniť sieťový kábel, mal by tak vykonať len autorizovaný personál.
- Inštalácia musí byť urobená v súlade s vnútroštátnymi normami a smie ju vykonať výhradne autorizovaný personál (ak použiteľné). Nesprávne zapojenie môže spôsobiť prehriatie a požiar.
- Pri úprave horizontálnych lopatiek dávajte pozor, aby ste si neporanili prsty.

1.1 Dôležité poznámky

1. Jednotku nepoužívajte bez vzduchového filtra.
2. Jednotku nepoužívajte v blízkosti zdroja tepla alebo otvoreného ohňa.
3. Jednotku nevystavujte priamemu slnečnému svetlu.
4. Jednotku vždy skladujte alebo presúvajte v polohe hore.
5. Spotrebič nezakrývajte počas prevádzky ani tesne po použití.
6. Vždy sa ubezpečte, že keď je výpustná hadica vodného čerpadla upevnená, je napojená na účinný bod vypúšťania.
7. Pred skladovaním jednotky kondenzát vždy vypustite.

1.2 Na čo treba myslieť pri používaní klimatizácie



UPOZORNENIE!

Upozornenia pri používaní

- Neupravujte žiadnu časť tohto výrobku.
- Do žiadnej časti jednotky nič nekladajte.
- Ubezpečte sa, že použité napájanie má príslušné menovité napätie. Použite len napätie 220-240 V, 50 Hz, 10 A. Použitie zdroja napájania s nesprávnym menovitým napätím môže mať za následok poškodenie jednotky a možný požiar.
- Vždy použite istič alebo poistku so správnou ampérovou hodnotou. Za žiadnych okolností nepoužívajte namiesto príslušnej poistky žiadne káble, svorky ani iné predmety.
- V prípade abnormalít pri klimatizácii (napr. zápach zhoreného) ju okamžite vypnite a odpojte od napájania.



UPOZORNENIE!

Varovanie pre prívodný kábel

- Táto zástrčková vidlica sa môže zapájať len do príslušnej zásuvky. Nepoužívajte s predlžovacím káblom.
- Zatlačte zástrčku bezpečne do zásuvky a istite sa, že nie je uvoľnená.

- Za sieťový kábel net'ahajte, nedoformujte ho ani ho neupravujte a neponorte do vody. Ťahanie alebo nesprávne používanie sieťového kábla môže poškodiť jednotku a spôsobiť úraz elektrickým prúdom.
- Poškodený napájací kábel musí vymeniť výrobca, ním poverený servisný technik alebo iná vyškolená osoba, aby sa predišlo nebezpečenstvu. Používajte sieťový kábel špecifikovaný výrobcom.
- Tento spotrebič musí byť uzemnený. Toto zariadenie je vybavené káblom s uzemnením. Zástrčka musí byť zapojená do zásuvky, ktorá je správne zapojená a uzemnená.

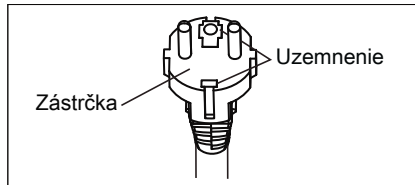

- Toto zariadenie je vybavené káblom, ktorý má uzemnené vedenie napojené na uzemňovací kolík. Zástrčka musí byť zapojená do zásuvky, ktorá je riadne nainštalovaná a uzemnená. Za žiadnych okolností zo zástrčky nezrezávajújte ani neodstraňujte štvorcový uzemňovací kolík.

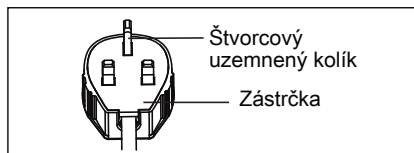

(len pre Veľkú Britániu)

1.3 Varovania pre používanie

- Uistite sa, že pred čistením alebo údržbou jednotku vypnete a odpojíte od zdroja napájania.
- Na jednotku priamo nestriekajte ani nelejte vodu. Voda môže spôsobiť úraz elektrickým prúdom alebo poškodiť zariadenie.
- Vždy pri presúvaní klimatizácie je potrebné vyliat' vodu (pozri strana 14). Ak v nádrži zostane nejaká voda, môže sa pri presúvaní vyliat'.

- Aby ste zabezpečili riadne vyprázdnenie vody, vypúšťacia hadica nesmie byť ohnutá a nesmie byť v režime zbavenia vlhkosti zdvihnutá. Ak tak neurobíte, voda sa môže vyliat' do miestnosti.
- Teplota okolo výpustnej hadice nesmie byť počas používania pod bodom mrazu. Vypustená voda môže v hadici zamrznúť, čím dôjde k pretečeniu vody vo vnútri jednotky do miestnosti.
- Výstup sania neblokujte žiadnymi prekážkami. Chladenie sa dá znížiť, alebo úplne zastaviť.
- Zabezpečte zariadenie na zvyškový prúd (ROD) na ochranu pred elektrickým skratom v súlade s britskými normami a pravidlami zapojenia.
- Vystavovanie priamemu prúdeniu vzduchu po dlhšiu dobu môže byť pre vaše zdravie nebezpečné. Nevystavujte ľudí, zvieratá alebo rastliny dlhodobému priamemu prúdeniu vzduchu.
- Toto klimatizačné zariadenie nepoužívajte na nešpecifikované účely (napr. na uchovávanie presných prístrojov, potravín, domácich zvierat, rastlín a umeleckých predmetov). Takéto používanie by mohlo poškodiť majetok.

2. BEZPEČNOSTNÉ POKYNY

2.1 Poznámky k prevádzke

- Počkajte 3 minúty, aby kompresor znovu spustil chladenie. Ak klimatizáciu vypnete a okamžite zapnete znovu, počkajte 3 minúty, aby kompresor obnovil chladenie. V jednotke je elektronické zariadenie, ktoré udržuje z bezpečnostných dôvodov kompresor vypnutý po dobu 3 minút.
- V prípade výpadku elektrického prúdu počas používania počkajte 3 minúty, aby sa jednotka reštartovala. Po obnove prúdu reštartujte klimatizáciu. Ak elektrina vypadla na menej ako 3 minúty, uistite sa, že pred reštartovaním jednotky počkáte aspoň 3 minúty. Ak reštartujete klimatizáciu do troch minút, môže ochranné zariadenie v jednotke vypnúť kompresor. Toto ochranné zariadenie zabráni chladeniu asi na dobu 5 minút. Všetky predchádzajúce nastavenia sa zrušia a jednotka sa vráti k prvotnému nastaveniu.
- Prevádzka pri nízkej teplote: Zamrzá vaša jednotka? K zamrznutiu môže dôjsť, ak jednotka je nastavená blízko 18 °C v podmienkach s nízkou teplotou prostredia, najmä v noci. V takýchto podmienkach môže ďalší pokles teploty spôsobiť zamrznutie jednotky. Nastavenie jednotky na vyššiu teplotu zabráni jej zamrznutiu.
- Režim zbavenia vlhkosti zvyší izbovú teplotu. Jednotka vytvára v režime zbavovania vlhkosti teplo a izbová teplota sa zvýši. Z výstupu sania vzduchu vychádza teplý vzduch, ale toto je normálne a nenaznačuje problémy s jednotkou.

- Táto klimatizácia vypúšťa teplý vzduch, ktorý generuje jednotka mimo miestnosť cez výfukovú hadicu pri chladení. Zatiaľ sa rovnaké množstvo vzduchu dostane do miestnosti z vonkajšieho prostredia cez otvory v miestnosti.
- Nepoužívajte žiadne iné prostriedky na urýchlenie odmrazovania ani na čistenie, než odporúča výrobca.
- Spotrebič je potrebné odložiť do miestnosti bez trvale fungujúceho zdroja zapáľovania (napr.: otvorený oheň, fungujúci plynový spotrebič alebo fungujúci elektrický ohrievač).
- Neprepichujte ani nespáľujte.
- Spotrebič by mal byť nainštalovaný, prevádzkovaný a uskladnený v miestnosti s rozmerom viac ako 12 m².
- Je nevyhnutné dodržať vnútroštátne právne predpisy týkajúce sa plynu.
- Vetracie otvory nezakrývajte a neblokujte.
- Spotrebič je potrebné uskladniť v dobre vetranej oblasti, väčšej ako 12 m².
- Každá osoba, ktorá sa podieľa na opravě alebo preniknutí chladiaceho okruhu, by mala byť držiteľom platného certifikátu od akreditovaného posudzovacieho orgánu v danom odvetví, ktorý schváli jej schopnosť bezpečnej manipulácie s chladiacou kvapalinou v súlade s technickými požiadavkami, ktoré uznáva dané odvetvie.
- Oprava a údržba sa môže vykonávať len v súlade s odporučeniami výrobcu zariadenia. Údržba a oprava, ktoré si vyžadujú pomoc ďalšej vyučenej osoby, sa môže vykonať len pod dohľadom osoby oprávnenej používať horľavé chladiace látky.
- Tento výrobok obsahuje lítiovú tlačidlovú / článkovú batériu. Ak prehltnete novú alebo použitú lítiovú tlačidlovú / článkovú batériu alebo ak sa dostane do organizmu, môže spôsobiť závažné vnútorné popáleniny, čo môže viesť k úmrtiu za menej ako 2 hodiny. Priestor na batériu vždy dôsledne uzavrite. Ak sa priestor na batériu nedá dobre zavrieť, prestaňte používať výrobok, vyberte batérie a uchovajte mimo dosah detí. Ak sa domnievate, že mohlo dôjsť k prehltnutiu batérií alebo sa mohli dostať do ktorejkoľvek časti tela, okamžite vyhľadajte lekársku pomoc.

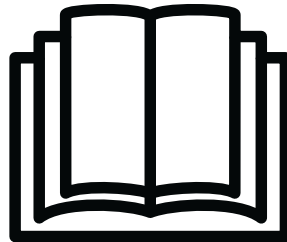

Aby ste predišli poraneniu používateľa alebo iných osôb a poškodeniu majetku, musíte dodržiavať nasledujúce pokyny. Nesprávna obsluha následkom nedodržania pokynov môže spôsobiť poranenie alebo škody na majetku. Závažnosť sa klasifikuje takto:



VAROVANIE!

Tento symbol uvádza možnosť smrti alebo vážneho poranenia.



UPOZORNENIE!

Tento symbol uvádza možnosť zranenia alebo škody na majetku.

Význam symbolov použitých v tomto návode je nasledovný:



Tento symbol udáva, že to nikdy nesmiete urobiť.



Tento symbol uvádza, že to vždy urobte.

2.2 Upozornenia počas používania



VAROVANIE!

Upozornenia počas používania

Varovanie	Význam
Správne zasuňte zástrčku do zásuvky elektrickej siete	Ináč by kvôli nadmernej tvorbe tepla mohlo dôjsť k zásahu elektrickým prúdom alebo požiaru
Jednotku neprevádzkujte a zastavte ju zasunutím alebo vytiahnutím zástrčky	Tvorbou tepla by mohlo dôjsť k zásahu elektrickým prúdom alebo požiaru
Prívodný elektrický kábel nepoškodujte a nepoužívajte nevhodný kábel	Mohlo by to spôsobiť zásah elektrickým prúdom alebo požiar. Poškodený napájací kábel musí vymeniť výrobca, alebo ním poverený servisný technik alebo iná vyškolená osoba, aby sa predišlo nebezpečenstvu
Nemodifikujte dĺžku prívodného elektrického kábla, ani nezapájajte do tej istej zásuvky iné spotrebiče	Tvorbou tepla by mohlo dôjsť k zásahu elektrickým prúdom alebo požiaru
Zariadenie nepoužívajte, keď máte mokré ruky alebo je vo vlhkom prostredí	Mohlo by to spôsobiť zásah elektrickým prúdom
Zabráňte, aby prúd vzduchu smeroval priamo na osoby v miestnosti	Mohli by ste ochorieť
Vždy zabezpečte účinné uzemnenie	Nesprávne uzemnenie môže spôsobiť zásah elektrickým prúdom
Nedovoľte, aby do elektrických častí vnikla voda	Mohlo by to spôsobiť poruchu spotrebiča alebo zásah elektrickým prúdom
Do určeného elektrického okruhu vždy zaraďte okruhový spínač	Nesprávna inštalácia môže spôsobiť požiar alebo zásah elektrickým prúdom
Ak jednotka vydáva zvláštne zvuky, vychádza z nej pach alebo dym, odpojte ju od elektrickej siete	Mohlo by to spôsobiť požiar a zásah elektrickým prúdom
Nepoužívajte zásuvku, ak je uvoľnená alebo poškodená	Mohlo by to spôsobiť požiar a zásah elektrickým prúdom
Počas činnosti jednotku neotvárajte	Mohlo by to spôsobiť požiar a zásah elektrickým prúdom
Zbrane udržiajte mimo jednotku	Inak môžu spôsobiť oheň
Nedovoľte, aby sa prívodný elektrický kábel dostal do blízkosti vykurovacích spotrebičov	Mohlo by to spôsobiť požiar a zásah elektrickým prúdom
Sieťový kábel nepoužívajte v blízkosti horľavých plynov alebo výbušnín, ako napr. benzín, benzén, riedidlo, atď	Mohlo by dôjsť k výbuchu alebo požiaru
Ak je v miestnosti plyn, ktorý unikol z iného spotrebiča, pred zapnutím klimatizačného zariadenia miestnosť vyvetrajte	Mohlo by dôjsť k výbuchu, požiaru a popáleninám
Jednotku nerozoberajte, ani nemodifikujte	Mohlo by to spôsobiť poruchu alebo zásah elektrickým prúdom

**UPOZORNENIE!**

Upozornenie	Význam
Keď treba vybrať vzduchový filter, nedotýkajte sa kovových častí jednotky	Mohli by ste sa poraniť
Klimatizačné zariadenie neumývajte vodou	Voda by mohla vniknúť do jednotky a poškodiť izoláciu. Mohlo by to spôsobiť zásah elektrickým prúdom
Vetrajte, ak používate jednotku spolu s pecou, atď	Môže dôjsť k nedostatku kyslíka
Keď treba jednotku vyčistiť, vypnite ju a rozpojte spínač okruhu	Jednotku nečistite, kým je pod napätím, pretože by to mohlo spôsobiť požiar, zásah elektrickým prúdom a skrat alebo poranenie
Nedovoľte aby boli domáce zvieratá alebo rastliny vystavené priamo prúdu vzduchu	Mohlo by to spôsobiť ochorenie zvierat alebo rastlín
Nepoužívajte ho na špeciálne účely	Klimatizáciu nepoužívajte na uchovanie drahých zariadení, jedla, zvierat, rastlín a umeleckých predmetov. Môže to spôsobiť zhoršenie kvality, atď
V prípade búrky alebo víchrice vypnite klimatizačné zariadenie	Činnosť pri otvorených oknách by mohla spôsobiť zvlhnutie vnútra miestnosti a namočenie nábytku v domácnosti
Pri vyťahovaní zástrčky zo zásuvky elektrickej siete držte zástrčku	Mohlo by to spôsobiť zásah elektrickým prúdom a poškodenie
Keď spotrebič nebudete dlhodobo používať, vypnite hlavný elektrický vypínač	Mohlo by to spôsobiť poruchu spotrebiča alebo požiar
Nekladte žiadne prekážky v blízkosti nasávacích, ani výstupných otvorov vzduchu	Mohlo by to spôsobiť poruchu spotrebiča alebo úraz
Vždy nasadte filtre správne. Filter čistite každé dva týždne	Činnosť bez filtrov môže spôsobiť poruchu
Nepoužívajte agresívne čistiace prostriedky, ako vosk alebo riedidlo. Použite mäkkú látku	Vzhľad sa môže narušiť zmenou farby alebo škrabancami na povrchu
Na prívodný elektrický kábel nekladte žiadne ťažké predmety a dávajte pozor, aby kábel nebol stlačený	Hrozí nebezpečenstvo požiaru alebo zásahu elektrickým prúdom a skratu
Nepite vodu vytekajúcu z klimatizačného zariadenia	Obsahuje kontaminačné látky a mohli by ste sa cítiť zle
Pri vybaľovaní a inštalácii buďte opatrní	Na ostrých hranách by ste sa mohli poraniť
Ak sa do jednotky dostane voda, vytiahnite jednotku zo zásuvky a vypnite istič. Napájanie izolujte vytiahnutím napájacieho kábla zo zásuvky a zavolajte kvalifikovaného technika	Mohlo by dôjsť k úrazu elektrickým prúdom a poškodeniu

3. OPIS JEDNOTKY

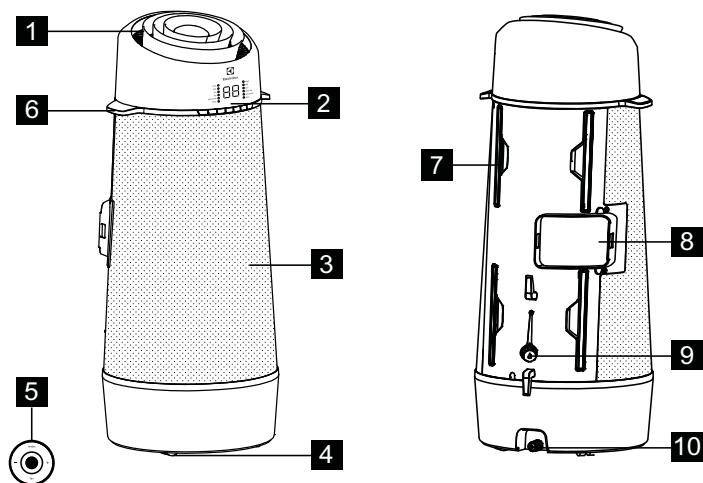









Obr. 1

- 1** Vypúšťanie vzduchu v miestnosti
- 2** Ovládací panel
- 3** Vstup vzduchu
- 4** Kolesko
- 5** Diaľkové ovládanie

- 6** Rukoväť (obe strany)
- 7** Filter
- 8** Výstup odpadového vzduchu
- 9** Výpustný vývod
- 10** Spodný podnos výpustného vývodu

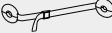
4. VRÁTANE PRÍSLUŠENSTVA

ČASTI ZARIADENIA	NÁZVY DIELOV:	MNOŽSTVO:
1 	Výpustná hadica	1 ks
2 	Súprava okenného posuvníka	1 ks
3 	Náhradná predĺžená tyč	1 ks
4 	Výpustná hadica a adaptér	1 ks
5 	3/8" skrutka	2 ks
6 	Dekoračná fólia	1 ks
7 	Upevňovací pás	1 súprava
8 	Diaľkové ovládanie	1 ks

Obr. 2

- Skontrolujte, či balenie obsahuje všetko príslušenstvo a pozrite si pokyny k inštalácii a ich použitiu.

5. NÁVOD NA MONTÁŽ

5.1 Vypustenie horúceho vzduchu

V režime COOLING (chladenie) musí byť zariadenie v blízkosti okna alebo otvoru, aby mohol byť teplý vzduch vedený von. Najprv umiestnite jednotku na rovnú podlahu a istite sa, že okolo jednotky sa nachádza priestor aspoň 30 cm a v jej blízkosti sa nachádza samotná zásuvka napájania.

1. Predĺžte príslušnú stranu hadice (obr. 3).

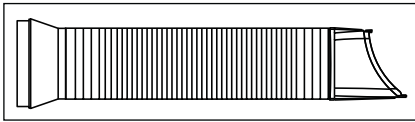

Obr. 3

2. Zasuňte adaptér A do výmenného otvoru jednotky ako je zobrazené na obr. 4.

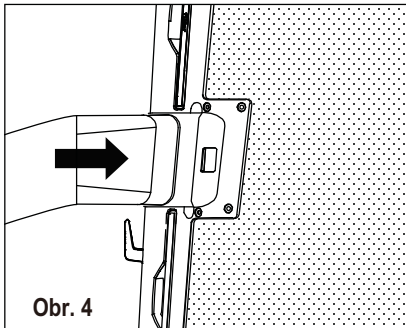

Obr. 4

3. Nainštalujte súpravu okenného posuvníka na okno a zasuňte adaptér B do súpravy a utesnite. (Obr. 5 a 6)

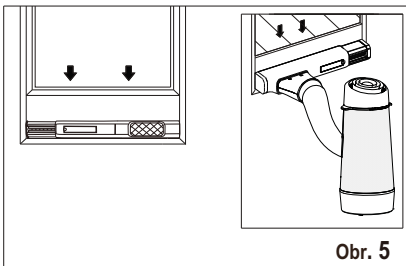

Obr. 5

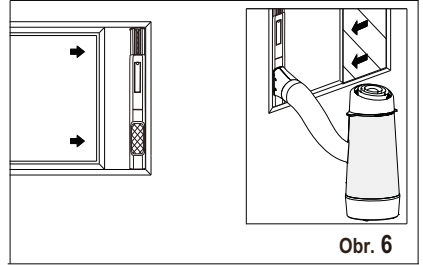

Obr. 6

- i** Súprava okenného posuvníka
Minimálne: 56 cm
Maximálne: 112 cm
- i** Pozrite si časť „5.2 Inštalácia do výklopného okna“, kde nájdete spôsob, ako nainštalovať súpravu do okna.
- i** Hadica sa dá predĺžiť z jej pôvodnej dĺžky 38 cm až na 150 cm, ale najlepšie je ponechať minimálnu požadovanú dĺžku. Takisto sa ubezpečte, že hadica nemá ostré zahnutia ani prehnutia. (Obr. 7)

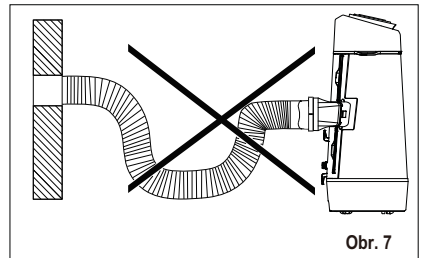

Obr. 7

5.2 Montáž v okne krídla

1. Otvorte západku na okne a zdvihnite blokovaciu páku zo súpravy okenného posuvníka (obr. 9).

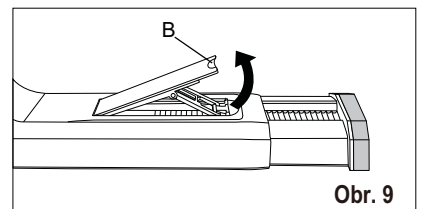

Obr. 9

B: Blokovacia páka

2. Umiestnite súpravu okenného posuvníka na okno. Nastavte dĺžku súpravy posuvníka podľa výšky okna (obr. 10).

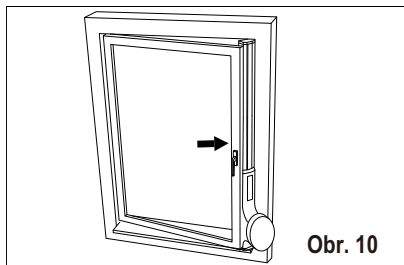

- i** Teleskopická tyč sa dá predĺžiť, ak je okno príliš vysoké. Ak chcete tyč predĺžiť, kompletne rozoberte teleskopickú tyč (obr. 11 A). Potom zrovnejte 3 háčiky na predĺženej tyči (predávajú sa samostatne) s 3 otvormi na konci teleskopickkej tyče a zasuňte ich do otvorov, stlačte predlžujúcu tyč a uzamknite otvory (obr. 11 B). Následne zasuňte spojenú teleskopickú tyč späť do okennej súpravy (obr. 11 C).

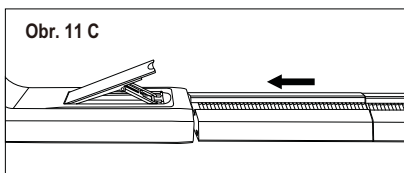
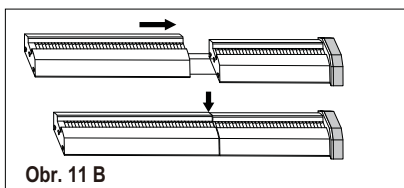
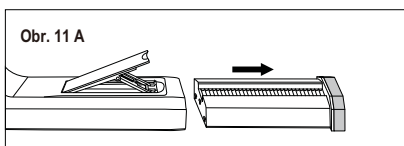

3. Zatlačte blokovaciu páku a upevnite dĺžku súpravy okenného posuvníka, zatvorte okno a zasuňte okennú súpravu medzi okno a okenný rám, čím zabezpečíte okennú súpravu, odstráňte ochrannú fóliu zo zadnej časti tabúľ ukotvenia a pripevnite na okenný rám, potom utiahnite pás (obr. 12).

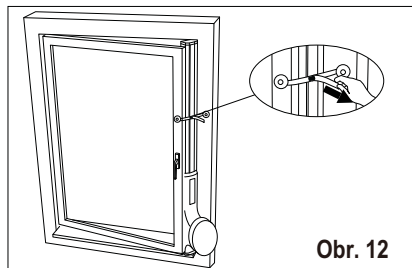

4. Odstrihnite ozdobnú fóliu na potrebnú dĺžku a nalepte ju na predĺženú tyč (obr. 13).

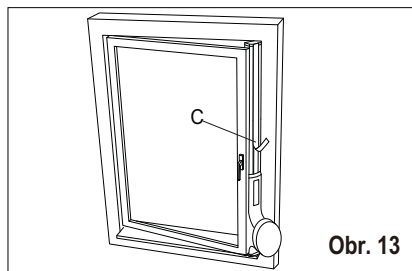

C: Dekoračná fólia

6. FUNKCIE KLIMATIZÁCIE

6.1 OVLÁDACÍ PANEL

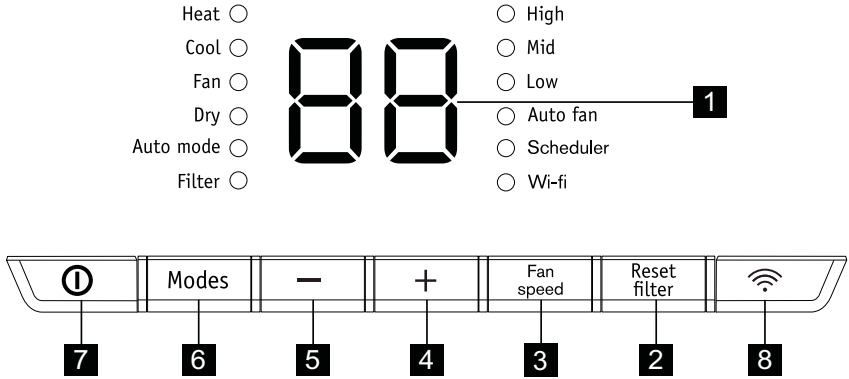

- 1 Zobrazí teplotu
- 2 Tlačidlo na resetovanie filtra (resetujete podržaním po dobu 3 sekúnd)
- 3 Nastaví rýchlosť ventilátora
- 4 Zvýšiť teplotu
- 5 Zníži teplotu
- 6 Nastaví režim
- 7 Zapne alebo vypne jednotku
- 8 Tlačidlo Wi-Fi

6.2 Diaľkové ovládanie

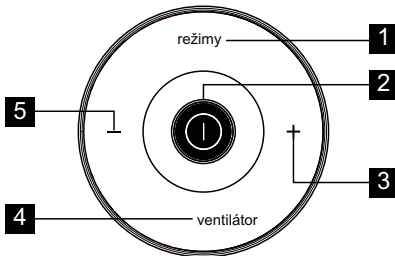

- 1 Stlačením zvolíte režim
- 2 Stlačením jednotku zapnete alebo vypnete
- 3 Stlačením zvýšite nastavenie teploty
- 4 Stlačením zvolíte rýchlosť ventilátora
- 5 Stlačením znížite nastavenie teploty

i Pre použitie po prvýkrát, otvorte zadné kryty a vyberte ochrannú fóliu, čím aktivujete diaľkové ovládanie.

Výmena batérie

1. Otočte diaľkové ovládanie. Na tlačidle diaľkového ovládania je otvor.

2. Použite mincu alebo niečo podobné a otočte zadný kryt proti smeru hodinových ručičiek, čím ho otvoríte (obr. 20 a 21).

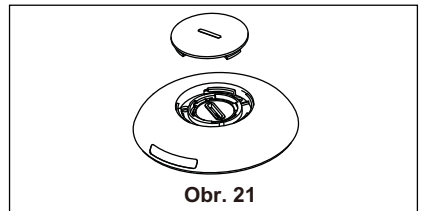
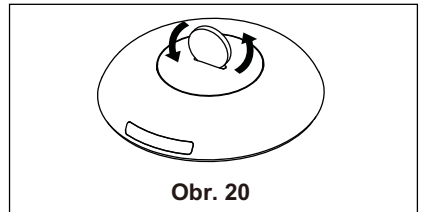

3. Rovnakým spôsobom otvorte ochrannú kryt vo vnútri a vyberte batériu (obr. 22).

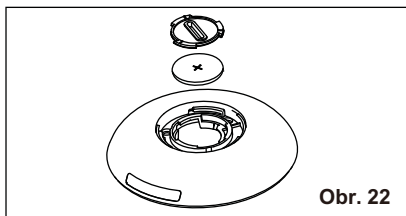

Obr. 22

4. Vymeňte batériu a vráťte späť vnútorný kryt a zadný kryt.

Typ batérie: RG15D/E-ELL
(menovité napätie: 3 VDC)



VAROVANIE!

Používajte batériu podľa potreby

1. Nebezpečenstvo chemického popálenia. Batérie uschovajte mimo dosahu detí.
2. Uistite sa, že sú batérie riadne nainštalované.

3. Nepoužívajte iné batérie, než sú špecifikované.
4. Nepoužívajte staré batérie s novými.
5. Nezhadzujte batérie do ohňa. Batérie môžu explodovať alebo vytekať.
6. Článkové batérie je potrebné náležite zlikvidovať, musíte ich uchovávať mimo dosah detí, pretože aj použité článkové batérie môžu spôsobiť zranenie.
7. Ak chcete zabrániť poškodeniu, vyberte batérie, ak sa nepoužívajú dlhšiu dobu.
8. Toto zariadenie vyhovuje 15. časti pravidiel FCC. Prevádzka podlieha týmto dvom podmienkam: (1) Toto zariadenie nesmie spôsobiť škodlivé rušenie, a (2) toto zariadenie musí akceptovať prijaté rušenie, vrátane rušenia, ktoré môže spôsobiť nežiaduce používanie.

7. PREVÁDZKOVÉ POKYNY



Niektoré z nižšie uvedených pokynov sa môžu použiť len pomocou ovládacieho panelu.

7.1 Používanie ovládacieho panelu

Režim vyhrievania (na niektorých modeloch)

V tomto režime sa MUSÍ použiť adaptér výpustnej hadice.

1. Stlačte tlačidlo „Modes“ (režimy), až kým sa nerozsvieti indikátor „Heat“ (Vykurovanie).
2. Stlačte tlačidlá teploty „-“ a „+“ pre požadované nastavenie teploty.
3. Stlačte tlačidlo „Fan Speed“ (Rýchlosť ventilátora) pre požadovanú rýchlosť ventilátora.
4. Pripojte výpustnú hadicu. Pozrite si časť 7.3 Vypustenie vody.

Režim chladenia

V tomto režime sa MUSÍ použiť adaptér výpustnej hadice.

1. Stlačte tlačidlo „Režimy“ (režim), až kým sa nerozsvieti indikátor „Cool“.
2. Stlačte tlačidlá teploty „-“ a „+“ pre požadované nastavenie teploty.
3. Stlačte tlačidlo „Fan Speed“ (rýchlosť ventilátora) pre požadovanú rýchlosť ventilátora.



V režime „Cool“ nie je potrebné použiť výpustnú hadicu.

Režim Fan (Ventilátor)

V tomto režime nie je potrebné použiť výpustnú alebo odsávaciu hadicu.

1. Stlačte tlačidlo „Modes“ (Režimy), až kým sa nerozsvieti indikátor „Fan“ (Ventilátor).
2. Stlačte tlačidlo „Fan speed“ (Rýchlosť ventilátora) a nastavte požadovanú rýchlosť ventilátora.
3. Ventilátor bude fungovať pri zvolenej rýchlosti a na displeji sa zobrazí izbová teplota.

Režim Dry (Suchý)

V tomto režime nemusíte používať adaptér výpustnej hadice, ALE zozbieraná voda sa musí vyliat'. Pozrite si časť 7.3 Vypustenie vody.

1. Stlačte tlačidlo „Modes“ (Režimy), až kým sa nerozsvieti indikátor „Dry“ (Suchý).
2. Ventilátor bude fungovať pri nízkej rýchlosti a na displeji sa zobrazí izbová teplota.
3. Dvere a okná nechajte zatvorené pre čo najlepší účinok.
4. Pripojte výpustnú hadicu. Pozrite si časť Vypustenie vody.

Režim Auto

V tomto režime majte vždy výpustnú hadicu pripojenú. Pri nastavení klimatizačného zariadenia do režimu Auto sa automaticky zapne chladenie, vykurovanie (nie pre modely chladenia) alebo činnosť ventilátora, bez ohľadu na teplotu, ktorá je nastavená a teplotu v miestnosti. Klimatizácia bude automaticky kontrolovať teplotu v miestnosti v okolí teplotného bodu, ktorý ste nastavili. V režime AUTO nemôžete zvoliť rýchlosť ventilátora.

1. Stlačte tlačidlo „Modes“ (Režimy), až kým sa nerozsvieti indikátor „Auto mode“ (Režim Automatiky).

Po zvolení „Auto mode“ bude jednotka fungovať automaticky podľa aktuálnej teploty v miestnosti.

Funkcia kontroly filtra

1. Čistenie filtra.
2. Stlačte a podržte tlačidlo „Filter“ asi 3 sekundy, čím vypnete kontrolku filtra.

Nastavenie rýchlosti ventilátora

Môžete si vybrať požadovanú rýchlosť ventilátora stlačením tlačidla „Fan speed“ (Rýchlosť ventilátora). Rýchlosť ventilátora sa zmení v poradí: „Auto Fan“ (Automatický ventilátor), „High“ (Vysoká rýchlosť), „Mid“ (Stredná rýchlosť), „Low“ (Nízka rýchlosť).



Po zvolení rýchlosti „Auto Fan“ (Automatický ventilátor), „High“ (Vysoká rýchlosť), „Mid“ (Stredná rýchlosť), „Low“ (Nízka rýchlosť) sa rozsvieti príslušná kontrolka rýchlosti ventilátora.

V režime Auto a Suchý nemôžete zvoliť rýchlosť ventilátora.

VYPNITE MODUL WI-FI:

Modul Wi-Fi môžete vypnúť súčasným podržaním tlačidiel „Connect“ (Pripojiť) a „—“ po dobu 3 sekúnd. Stlačte tlačidlo „Connect“ (Pripojiť), aby ste opäť zapli modul Wi-Fi. Opätovná inicializácia modulu bude trvať približne 10 sekúnd.

7.2 Kód poruchy

Ak sa na displeji zobrazí „A5“, zlyhal senzor izbovej teploty. Obráťte sa na autorizované servisné stredisko spoločnosti Electrolux.



Ak sa na displeji zobrazí „E5“, zlyhal senzor teploty výparníka. Obráťte sa na autorizované servisné stredisko spoločnosti Electrolux.



Ak sa na displeji zobrazí „E4“, zlyhala komunikácia panela displeja. Obráťte sa na autorizované servisné stredisko spoločnosti Electrolux.



Ak sa na displeji zobrazí „P1“, spodný zásobník je plný. Opatrne presuňte jednotku do miesta vypúšťania vody, odstráňte spodnú zástrčku výpustu a nechajte vodu vytečť. Zariadenie reštartujte, kým symbol „P1“ nezmizne. Ak sa chyba zopakuje, zavolajte servis.



Ak sa na displeji zobrazí „E7“, zlyhal vnútorný motor. Obráťte sa na autorizované servisné stredisko Electrolux.



7.3 Vypustenie vody

V režime Vykurovanie a Suchý musíte pripojiť výpustnú hadicu na vypúšťací otvor na zadnej časti jednotky a vypustiť kondenzát z jednotky. V inom prípade nemusí jednotka normálne fungovať a na displeji sa zobrazí „P1“.

- Vypustíte do odtoku, ktorý je nižšie ako jednotka.
- Jednotka má čerpadlo na vypustenie kondenzátu.

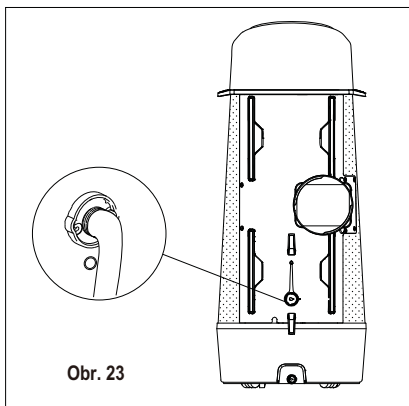

Obr. 23

V prípade potreby môžete predĺžiť výpustnú hadicu zapojením adaptéra na koniec výpustnej hadice, potom použite 8-9 mm hadicu na predĺženie (obr. 24).

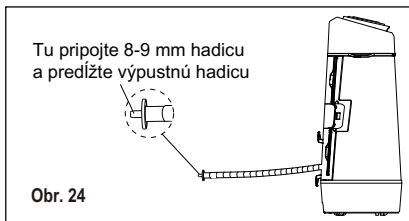

Obr. 24

Počas režimu chladenia nasadíte gumovú zátku na hadicovej prípojke, vďaka čomu dosiahnete maximálny výkon.

7.4 Prevádzkové typy

Teraz ste zvládli pracovný postup, existuje viacej funkcií, s ktorými by ste sa mali oboznámiť.

- Obvod „Chladenie“ má automatický 3-minútový odklad začiatku, ak sa jednotka vypne a rýchlo zapne. Toto zabráni prehriatiu sa kompresora a možnému vypadnutiu ističa. Ventilátor bude aj naďalej fungovať.
- Teplota sa dá nastaviť v rozmedzí od 16 °C do 32 °C.
- Ovládanie dokáže zobrazíť teplotu v stupňoch Celzia alebo Farenheitoch. Ak chcete konvertovať z jedného systému do druhého, stlačte naraz tlačidlá „TEMP“ Up (+) a Down (-) po dobu 3 sekúnd.
- Pri voľbe Fan (ventilátor) sa kompresor vypne s 2 sekundovým omeškaním. Toto pokrýva možnosť nutnosti prejsť a vybrať si iný režim.
- Po výpadku prúdu si jednotka zapamätá posledné nastavenie a po obnove dodávky prúdu sa vráti k rovnakému nastaveniu.
- Vnútrná prevádzková teplota pre tento výrobok je od 16 °C do 35 °C.
- Počas normálnej prevádzky sa na displeji jednotky zobrazí teplota miestnosti, ale ak presiahne teplota nad 37 °C, na displeji sa zobrazí „HI“ (vysoká).
- Po 60 sekundách nečinnosti ovládania sa osvetlenie displeja a kontrolné jednotky vypnú. Stlačením ľubovoľného tlačidla na ovládacom paneli alebo na diaľkovom ovládaní sa obnoví displej.

8. STAROSTLIVOSŤ A ČISTENIE

Klimatizáciu pravidelne vyčistíte, ak chcete, aby vyzerala dlho nová.

8.1 Čistenie vzduchového filtra

Uistite sa, že pred čistením jednotku vypnete, aby ste predišli úrazu elektrickým prúdom alebo požiaru. Sem zadajte obsah úlohy (voliteľné).

1. Uchytíte filtre a postupne vyťahnite 4 filtre zo zadnej strany jednotky.
2. Filter umyte v čistiacom umývacom prostriedku a teplej vode. Filter dôkladne opláchnite. Zvyšnú vodu z filtra jemne straste. Alebo namiesto umývania môžete filter povysávať.



Uistite sa, že pred vrátením filtra na miesto, je úplne suchý.

3. Po vysušení filtrov ich po jednom vráťte späť.

8.2 Čistenie skrinky

Uistite sa, že pred čistením klimatizáciu vypnete, aby ste predišli úrazu elektrickým prúdom alebo požiaru.

Skrinka a predná časť sa dajú očistiť od prachu látkou bez oleja, alebo sa dajú umyť látkou namočenou do teplej vody s čistiacim prostriedkom. Dôkladne opláchnite a utrite do sucha.



Pri čistení jednotky si dávajte pozor.

- Nikdy na prednú časť skrinky nepoužívajte drsné čistiace prostriedky, vosk alebo leštido.
- Uistite sa, že pred čistením v okolí ovládačov, z látky vyžmýkate zvyšnú vodu. Nadmerná voda na ovládačoch a v ich okolí môže poškodiť klimatizáciu.

8.3 Skladovanie počas zimy

Ak plánujete zariadenie počas zimy uskladniť, zakryte ho plastovým obalom, alebo ho vráťte do škatule.

9. RIEŠENIE PROBLÉMOV

Pred tým, ako zavoláte do servisu, si prečítajte tento zoznam. Môže vám ušetriť čas aj náklady. Tento zoznam obsahuje bežné javy, ktoré nie sú dôsledkom chybného spracovania ani materiálov tohto spotrebiča.

Klimatizácia nefunguje.

- Zástrčka je odpojená. Zatlačte zástrčku pevne do zásuvky.
- Vypálená poistka alebo vyhodeny istič. Vymeňte poistku za typ so spomalením, alebo vynulujte istič.
- Ovládanie je VYPNUTÉ. ZAPNITE ovládanie a nastavte požadované nastavenie.
- Na displeji sa zobrazí P1. Vypustite vodu, ako je popísané v časti 7.3 Vypustenie vody.
- Teplota v miestnosti je nižšia ako nastavená teplota (režim Cool). Vynulujte teplotu.

Vzduch z jednotky nie je dostatočne chladný.

- Teplota v miestnosti menej ako 16 °C. Chladenie nemusí fungovať, ak teplota v miestnosti stúpne nad 16 °C.
- Vynulujte na nižšiu teplotu.
- Vypnutie kompresora pri zmene režimov. Počakajte asi 3 minúty a počúvajte, či sa kompresor reštartuje, ak bude v režime COOL (Chladenie).

Klimatizácia chladí, ale miestnosť je príliš zohriata - NETVORÍ sa žiaden ľad na chladiacej cievke za dekoratívnu prednú časťou.

- Vonkajšia teplota menej ako 16 °C. Na odmrazenie cievky nastavte režim Fan (Ventilátor).
- Vzduchový filter môže byť zašpinený. Vyčistite filter. Pozrite si časť 8. Ošetrovanie a čistenie. Na rozmrazenie nastavte režim Fan (Ventilátor).

- Je nastavená príliš nízka teplota pre nočné chladenie. Na rozmrazenie cievky nastavte režim Fan (Ventilátor). Potom nastavte teplotu na vyššiu hodnotu.
- Výfukové potrubie nie je zapojené, alebo je blokované. Pozrite si časť 5.1 Odsávanie horúceho vzduchu.

Klimatizácia chladí, ale miestnosť je príliš zohriata - na chladiacej cievke za dekoratívnu prednú časťou sa tvorí ľad.

- Špinavý vzduchový filter - obmedzenie vzduchu. Vyčistite filter. Pozrite si časť 8. Ošetrovanie a čistenie.
- Termostat je nastavený na vysokú hodnotu. Nastavte teplotu na nižšiu hodnotu.
- Nesprávne nasmerované vzduchové lopatky. Umiestnite lopatky do lepšej polohy prúdenia vzduchu.
- Predná časť jednotky je zablokovaná závesmi, roletami, nábytkom, atď. -

obmedzenie prúdenia vzduchom. Odstráňte blokovanie z prednej časti jednotky.

- Dvere, okná, registre, atď., otvorené - uniká chladný vzduch. Zatvorte dvere, okná, registre, atď.
- Jednotka nedávno zapnutá v horúcej miestnosti. Nechajte dostatočný čas, aby sa zo stien, povaly, podlahy a nábytku odstránilo „uložené teplo“.

Klimatizácia sa náhle zapne a vypne.

- Špinavý vzduchový filter - obmedzenie vzduchu. Vyčistite filter.
- Vonkajšia teplota príliš horúca. Nastavte vyššiu rýchlosť FAN (Ventilátor), aby sa vzduch dostal častejšie pomedzi chladiace cievky.

Príliš chladná miestnosť.

- Nastavená teplota je príliš nízka. Zvýšte nastavenú teplotu.

10. DOPLŇUJÚCE INFORMÁCIE

Preprava zariadenia obsahujúceho horľavé chladiace kvapaliny

Pozrite si predpisy týkajúce sa prepravy.

Označenie zariadenia pomocou značiek

Pozrite si vnútroštátne predpisy.

Likvidácia zariadenia používajúceho horľavé chladiace kvapaliny

Pozrite si národné predpisy.

Skladovanie zariadenia/spotrebičov

Skladovanie zariadenia by malo byť v súlade s pokynmi výrobcu.

Skladovanie zabaleného (nepredaného) zariadenia

Ochranné skladovacie balenie by malo byť vyrobené tak, aby mechanické poškodenie zariadenia vo vnútri obalov nespôsobilo pretiekanie chladiacej kvapaliny. Maximálny počet zariadení, ktoré sa môžu spolu skladovať, stanovujú vnútroštátne predpisy.

Informácie o poskytovaní servisu

1. Skontrolujte oblasť. Pred vykonaním akéhokolvek zásahu do systémov, ktoré obsahujú horľavé chladiace látky,

je potrebné vykonať bezpečnostnú kontrolu s cieľom minimalizovať nebezpečenstvo vznietenia. Na opravu chladiaceho systému je potrebné dodržať nižšie uvedené opatrenia ešte predtým, ako sa urobí akýkoľvek zásah do systému.

2. Pracovný postup. Prácu je potrebné vykonať v súlade s kontrolovanými postupmi tak, aby sa minimalizovalo riziko prítomnosti horľavého plynu alebo pár počas práce.
3. Všeobecné pracovné miesto. Všetci pracovníci údržby a ostatné osoby pracujúce v danej oblasti musia dostať pokyny týkajúce sa povahy vykonávanej práce. Je potrebné vyhnúť sa práci v uzavretom priestore. Oblasť okolo pracoviska je potrebné rozčleniť. Uistite sa, že podmienky v danej oblasti sú bezpečné, čo sa týka kontroly horľavého materiálu.
4. Kontrola prítomnosti chladiacej látky. Pred a počas práce je potrebné skontrolovať oblasť pomocou vhodného detektora na chladiace látky a ubezpečiť sa, že si je technik vedomý možného

horľavého prostredia. Ubezpečte sa, že používané zariadenie na zistenie únikov je vhodné pre horľavé chladiace látky, t. j. bez iskrenia, vhodné utesnené alebo iskrovo bezpečné.

5. Prítomnosť hasiaceho prístroja. V prípade akéhokoľvek zvrátenia na chladiacom zariadení alebo súvisiacich častiach musí byť k dispozícii náležitý hasiaci prístroj. Pripravte si suchý prášok alebo hasiaci prístroj CO₂ v blízkom okolí danej oblasti.
6. Žiadne vznietivé zdroje. Žiadna osoba vykonávajúca prácu súvisiace s chladiacim systémom zahŕňajúce odhalenia potrubia, ktoré obsahuje alebo niekedy obsahovalo chladiaci kvapalinu, nesmie používať zdroje zapalovania tak, že by to mohlo mať za následok nebezpečenstvo požiaru alebo výbuchu. Všetky možné zdroje zapalovania, vrátane fajčenia cigarety, je potrebné udržať čo najďalej od miesta inštalácie, opravy, odstraňovania a likvidácie, kedy by mohlo dôjsť k uvoľneniu horľavej chladiacej kvapaliny do okolia. Pred zahájením práce je potrebné skontrolovať okolie zariadenia a uistiť sa, že neexistujú žiadne riziká zapálenia alebo vznietenia. Je potrebné zobraziť značky „Zákaz fajčiť“.
7. Vetrané miesto. Pred narušením systému alebo zahájením akéhokoľvek zvrátenia sa uistite, že je priestor otvorený alebo že je primerane vetraný. Počas práce je potrebný určitý stupeň vetrania. Vetranie by malo bezpečne rozptýliť všetku uvoľnenú chladiacu kvapalinu a pokiaľ je to možné, mimo do ovzdušia.
8. Kontrola chladiaceho zariadenia. V prípade výmeny elektrických dielov musia tieto vyhovovať danému účelu a správnym technickým požiadavkám. Je potrebné vždy dodržať návod na údržbu a opravy od výrobcu. V prípade pochybností konzultujte s technickým oddelením výrobcu. Na montáž pomocou horľavých chladiacich kvapalín je potrebné vykonať nižšie uvedené kontroly:
 - Množstvo náplne je v súlade s veľkosťou miestnosti, kde sa montujú časti obsahujúce chladiacu kvapalinu;

- Vetranie a výpusty primerane fungujú a nič ich neblokuje;
- V prípade použitia nepriameho chladiaceho okruhu je potrebné skontrolovať druhotný okruh, či sa v ňom nenachádza chladiaca kvapalina;
- Označenia zariadenia musia byť aj naďalej viditeľné a čitateľné. Označenia a značky, ktoré nie sú čitateľné, je potrebné napraviť;
- Chladiace potrubie a komponenty sú nainštalované v takej polohe, v ktorej nie je pravdepodobné, že by mohli byť vystavené nejakej látke, ktorá by mohla spôsobiť skorodovanie častí obsahujúcich chladiacu zmes, pokiaľ nie sú dané komponenty vyrobené z materiálov, ktoré sú prirodzene rezistentné voči korózii alebo ktoré sú vhodne chránené pred koróziou.

9. Kontrola elektrického zariadenia. Oprava a údržba elektrických komponentov musí zahŕňať prvotné bezpečnostné kontroly a kontroly komponentov. V prípade objavenia chyby, ktorá by mohla ohroziť bezpečnosť, nesmie byť na jednotku obehu pripojený žiaden zdroj, pokiaľ sa daná záležitosť nevyrieši. Ak danú chybu nie je možné odstrániť okamžite, ale je potrebné pokračovať v prevádzke, je nevyhnutné použiť primerané dočasné riešenie. Toto je potrebné nahlásiť majiteľovi zariadenia tak, aby o tom vedeli všetky strany.

Prvotné bezpečnostné kontroly musia obsahovať:

- Že sú kondenzátory prázdne: toto je potrebné urobiť bezpečným spôsobom tak, aby sa vyhlo možnosti iskrenia;
- Že pri napínaní, obnove a preplachovaní systému nie sú odhalené žiadne živé elektrické komponenty ani rozvody;
- Že je zariadenie stále uzemnené.

Opravy utesnených komponentov

1. Počas opravy utesnených komponentov musia byť všetky elektrické zdroje odpojené od zariadenia, na ktorom sa pracuje, ešte pred odstránením tesniacich krytov, atď. Ak je nevyhnutné mať

zariadenie elektricky napájané počas servisovania, potom je potrebné umiestniť dočasnú detekciu úniku v najkritickejšom mieste, ktoré upozorní na potenciálnu nebezpečnú situáciu.

2. Je obzvlášť potrebné dávať pozor a ubezpečiť sa, že prácou na elektrických častiach sa v žiadnom prípade neporuší obal, čo by mohlo mať za následok vplyv na ochranu. Toto zahŕňa poškodenie káblov, nadmerné množstvo prepojení, koncovky nie podľa pôvodných špecifikácií, poškodenie tesnenia, nesprávne upevnenie tesniaceho obalu, atď. Uistite sa, že je zariadenie bezpečne upevnené. Uistite sa, že nebolo poškodené žiadne tesnenie ani tesniaci materiál tak, aby už viacej nemohli slúžiť svojmu účelu, a to zabráneniu vniknutiu horľavého ovzdušia. Náhradné diely musia byť v súlade s technickými požiadavkami výrobcu.

POZNÁMKA: Použitie silikónového tesnenia môže obmedziť účinnosť určitého typu zariadenia na detekciu netesností. Komponenty zabezpečujúce ochranu pred iskením nemusia byť izolované pred tým, ako sa na nich bude pracovať.

Oprava komponentov na ochranu pred iskením

Nepoužívajte žiadne trvalé indukívne ani kapacitné zaťaženie obvodu bez toho, aby ste sa ubezpečili, že nepresahuje povolené napätie a povolený prúd pre dané používané zariadenie.

Komponenty na ochranu pred iskením sú jediným typom, na ktorých je možné vykonávať prácu, pokiaľ sú stále pod prúdom v horľavom prostredí. Testovacie zariadenie musí mať správne napätie. Vymeňte komponenty len za diely, ktoré uvádza výrobca. Iné diely môžu mať za následok vznietenie chladiacej zmesi v ovzduší spôsobené únikom.

Kabeláž

Skontrolujte, že kabeláž nie je pod vplyvom opotrebovania, korózie, nadmerného tlaku, vibrácií, ostrých hrán ani iným nepriaznivým účinkom. Kontrola musí brať do úvahy aj účinky starnutia alebo neustálych vibrácií zo zdroja, ako je napr. kompresor alebo ventilátor.

Zistenie horľavých chladiacich zmesí

Za žiadnych okolností sa pri hľadaní alebo detekcii únikov chladiacej zmesi nesmú použiť potenciálne zdroje zapálenia. Nesmie sa použiť halogenidový horák (ani žiaden iný detektor používajúci otvorený plameň).

Spôsoby detekcie netesností

Nižšie uvedené spôsoby zisťovania únikov sa považujú za prijateľné pre systémy obsahujúce horľavé chladiace zmesi.

Na únik horľavých chladiacich látok sa musia použiť elektronické detektory únikov, avšak citlivosť nemusí byť primeraná alebo sa môže vyžadovať opätovná kalibrácia. (Zariadenie musí byť nakalibrované v oblasti bez obsahu chladiacej kvapaliny). Uistite sa, že detektor nepredstavuje potenciálny zdroj zapálenia a že je vhodný pre použitú chladiacu kvapalinu. Zariadenie na zisťovanie únikov je potrebné nastaviť na percento LFL chladiacej látky a musí sa kalibrovať podľa použitej chladiacej látky, pričom je nevyhnutné potvrdiť príslušné percento plynu (maximálne 25 %). Tekutiny používané na detekciu únikov sa môžu použiť pri väčšine chladiacich kvapalín, ale je potrebné vyhnúť sa prostriedkom, ktoré obsahujú chlór, pretože môže reagovať s chladiacou látkou a spôsobiť koróziu medeného potrubia.

Ak je podozrenie na únik, je potrebné odstrániť / zahasť každý otvorený oheň. V prípade objavenia úniku chladiacej kvapaliny, ktorý si vyžaduje spájkovanie, musí byť zo systému odstránená všetka chladiaca kvapalina alebo sa musí izolovať (uzavretím ventilov) vo vzdialenej časti mimo úniku. Následne sa musí použiť dusík bez obsahu kyseliny na prepláchnutie systému, a to aj pred a aj po skončení spájkovania.

Odstránenie a vyprázdnenie

Pri narušení obvodu chladiacej látky s cieľom vykonať opravy alebo z iných dôvodov je potrebné použiť konvenčné postupy. Je však dôležité dodržať osvedčené postupy z dôvodov horľavosti. Je potrebné dodržať nižšie uvedený postup:

- Odstráňte chladiacu kvapalinu;
- Prepláchnite obvod inertným plynom;
- Vyprázdňte;
- Znovu prepláchnite inertným plynom;
- Otvorte obvod rozrezaním alebo spájkovaním.

Chladiaca náplň sa musí obnoviť do správnych fliaš. Systém sa musí „prepláchnuť“ pomocou OFN, aby bola jednotka znovu bezpečná. Možno budete musieť tento proces zopakovať niekoľkokrát. Na toto nesmiete použiť stlačený vzduch ani kyslík. Prepláchnutie sa dá dosiahnuť narušením vákua v systéme pomocou OFN a naplnením, kým nedosiahnete pracovný tlak, následným uvoľnením do atmosféry a vtiahnutím do vákua. Tento proces je potrebné zopakovať, až kým v systéme nebude žiadna chladiaca látka. Keď sa použije posledné naplnenie OFN, systém je potrebné odvzdušniť do atmosférického tlaku a umožniť tak zahájenie práce. Táto operácia je absolútne nevyhnutná, ak sa má potrubie spájať.

Uistite sa, že vývod vákuového čerpadla nie je blízko zápalných zdrojov a že je k dispozícii vetranie.

Doplňanie

Okrem klasických postupov by sa mali dodržať aj nižšie uvedené postupy.

- Uistite sa, že pri použití doplňovacieho zariadenia nedôjde ku kontaminácii chladiacich látok. Hadice a potrubie musia byť čo najkratšie, aby sa minimalizovalo množstvo chladiacej látky vo vnútri hadíc a potrubia.
- Fľaše musia byť uchovávané vo vzpriamenej polohe.
- Uistite sa, že chladiaci systém je pred dopĺňaním chladiacej látky uzemnený.
- Označte systém po dokončení dopĺňania (ak už ste tak neurobili).
- Je potrebné venovať nadmernú pozornosť tomu, aby ste chladiaci systém nepreplnili.

Pred dopĺňaním systému je potrebné vykonať tlakovú skúšku pomocou OFN. Systém je potrebné po dokončení dopĺňania otestovať na netesnosť, ale ešte pred spustením. Pred opustením miesta je potrebné vykonať ďalšiu skúšku netesnosti.

Vyradenie

Pred vykonaním tohto postupu je potrebné, aby sa technik úplne oboznámil so zariadením a všetkými časťami. Na bezpečné vypustenie chladiacej látky sa odporúčajú použiť osvedčené postupy. Pred zahájením práce je potrebné odobrať vzorku oleja a chladiacej látky pre prípad potrebnej analýzy pred opakovaným použitím získanej chladiacej látky. Je nevyhnutné, aby pred začatím prác bola dostupná elektrická energia.

1. Oboznámte sa so zariadením a jeho prevádzkou.
2. Systém elektricky izolujte.
3. Predtým, ako sa pokúsíte a budete pokračovať, sa uistite, že:
 - Máte k dispozícii mechanické manipulačné zariadenie pre prípad potreby, pre manipuláciu s fľašou s chladiacou látkou;
 - Sú k dispozícii všetky osobné ochranné prostriedky a že sa správne používajú;
 - Na proces obnovy dohliada po celý čas kompetentná osoba;
 - Zariadenie na obnovu a fľaše spĺňajú príslušné normy.
4. Ak je to možné, odsajte chladiaci systém.
5. Ak nie je možné dosiahnuť vákuum, vytvorte zberné potrubie tak, aby sa chladiaca látka dala presúvať do rôznych častí systému.
6. Uistite sa, že je fľaša vyrovnaná ešte predtým, ako dôjde k obnove.
7. Zapnite zariadenie na obnovu a postupujte v súlade s pokynmi výrobcu.
8. Fľaše neprepĺňajte. (Nie viac ako 80 % objemu náplne).
9. Neprekračujte povolený maximálny pracovný tlak fliaš, ani dočasne.
10. Po správnom naplnení fliaš a po dokončení procesu sa uistite, že ste fľaše a zariadenie odniesli z daného miesta a že sú poistné ventily na zariadení riadne uzavreté.
11. Obnovená chladiaca látka sa nesmie naplniť do iného chladiaceho systému bez vyčistenia a kontroly.

Označenie

Zariadenie sa musí označiť s uvedením, že bolo vyradené z prevádzky a nenachádza sa v ňom žiadna chladiaca látka. Označenie musí byť opatrené dátumom a podpísané. Uistite sa, že na zariadení nie je žiadne označenie, ktoré by uvádzalo, že obsahuje horľavú chladiacu látku.

Obnova

Po odstránení chladiacej látky zo systému, buď z dôvodov vykonania servisu alebo vyradenia z prevádzky, sa odporúča použiť osvedčené postupy, či bola bezpečne odstránená všetka chladiaca látka.

Po prenose chladiacej látky do fliaš sa uistite, že ste použili len správne fľaše na obnovu chladiacej látky. Uistite sa, že máte k dispozícii správny počet fliaš pre celkový objem náplne. Všetky fľaše, ktoré sa majú použiť, sú navrhnuté na obnovu chladiacej látky a sú označené pre danú chladiacu látku (t.j. osobitné fľaše pre obnovu chladiacej látky). Fľaše musia byť uzatvorené tlakovým poistným valcom a súvisiacim uzatváracím ventilom v dobrom stave. Prázdne fľaše na obnovu je potrebné pred naplnením vyprázdniť, ak je to možné, a vychladiť.

Zariadenie na obnovu musí byť v dobrom stave s návodom k danému zariadeniu, ktorý musí byť k dispozícii, a musí byť vhodné pre obnovu horľavých chladiacich látok. Okrem toho musia byť k dispozícii aj kalibrované váhy v dobrom technickom stave. Hadice musia byť ukončené odpájacím spojom chrániacim pred netesnosťami a v dobrom technickom stave. Pred použitím zariadenia na obnovu skontrolujte, či je v uspokojivom technickom stave, či bola vykonaná náležitá údržba a či súvisiace elektrické komponenty sú utesnené s cieľom zabrániť zapáleniu sa v prípade úniku chladiacej látky. V prípade pochybností sa obráťte na výrobcu.

Obnovená chladiaca látka sa musí vrátiť dodávateľovi chladiacej látky v správnej fľaši na obnovu, spolu s príslušným oznámením o preprave odpadu.

Chladiace látky v jednotke na obnovu nemiešajte a hlavne nie vo fľašiach. Ak je potrebné odstrániť kompresor alebo olej z kompresora, uistite sa, že boli vyprázdnené na prijateľnú úroveň,

aby ste sa uistili, že v rámci lubrikačnej látky nezostane žiadna horľavá látka. Proces vypúšťania sa musí vykonať pred vrátením kompresora dodávateľovi. Ak chcete tento proces urýchliť, na telo kompresora môžete použiť len elektrické vykurovanie. Pri vypúšťaní oleja zo systému je potrebné dodržať bezpečné postupy.





VAROVANIE!

- Nepoužívajte žiadne iné prostriedky na urýchlenie odmrazovania ani na čistenie, než odporúča výrobca.
- Spotrebič sa musí odložiť do miestnosti bez trvale fungujúceho zdroja zapaľovania (napr.: otvorený oheň, fungujúci plynový spotrebič alebo fungujúci elektrický ohrievač).
- Neprepichujte ani nespáľujte.
- Dávajte si pozor, aby chladiaca látka neobsahovala žiadne pachy.
- Spotrebič by mal byť nainštalovaný, prevádzkovaný a uskladnený v miestnosti s rozmerom viac ako 12 m².
- Spotrebič sa musí odložiť tak, aby sa zabránilo mechanickému poškodeniu ako následok varovania, že sa musí uskladniť v dobre vetranej miestnosti, pričom veľkosť miestnosti zodpovedá danému priestoru, ako je stanovené pre prevádzku.
- Každá osoba, ktorá sa podieľa na oprave alebo preniknutí chladiaceho okruhu, by mala byť držiteľom platného certifikátu od akreditovaného posudzovacieho orgánu v danom odvetví, ktorý schváli jej schopnosť bezpečnej manipulácie s chladiacou kvapalinou v súlade s technickými požiadavkami, ktoré uznáva dané odvetvie.
- Oprava a údržba sa môže vykonávať len v súlade s odporučeniami výrobcu zariadenia. Údržba a oprava, ktoré si vyžadujú pomoc ďalšej vyučenej osoby, sa môže vykonať len pod dohľadom osoby oprávnenej používať horľavé chladiace látky.

11. OCHRANA ŽIVOTNÉHO PROSTREDIA

Materiály označené symbolom odovzdajte na recykláciu.

 Obal hodte do príslušných kontajnerov na recykláciu. Chráňte životné prostredie a zdravie ľudí a recyklujte odpad z elektrických a elektronických spotrebičov.

Nelikvidujte spotrebiče označené týmto symbolom  spolu s odpadom z domácnosti. Výrobok odovzdajte v miestnom recyklačnom zariadení alebo sa obráťte na obecný alebo mestský úrad.

INNEHÅLL

1. SÄKERHETSINFORMATION	255
2. SÄKERHETSINSTRUKTIONER	258
3. BESKRIVNING AV ENHETEN	262
4. INKLUDERADE TILLBEHÖR	262
5. MONTERINGSINSTRUKTIONER	263
6. LUFTKONDITIONERING, FUNKTIONER	265
7. BRUKSANVISNING	266
8. SKÖTSEL OCH RENGÖRING	269
9. FELSÖKNING	269
10. YTTERLIGARE INFORMATION	270
11. MILJÖSKYDD	274

VI TÄNKER PÅ DIG

Tack för att du köpt en Electrolux-produkt. Du har valt en produkt som grundar sig på årtionden av yrkeserfarenhet och innovation. Genial och elegant har den utformats med dig i åtanke. Så när du använder den, kan du vara trygg i vetskapen om att du får fantastiska resultat varje gång. Välkommen till Electrolux.

Besök vår webbplats för att:



Få användningsråd, broschyrer, felsökningshjälp och serviceinformation:
www.electrolux.com/webservice



Registrera din produkt för bättre service:
www.registerelectrolux.com



Köpa tillbehör, förbrukningsvaror och originalreservdelar till din produkt:
www.electrolux.com/shop

KUNDTJÄNST OCH SERVICE

Vi rekommenderar att originalreservdelar används.

Ha följande uppgifter till hands när du kontaktar serviceavdelningen:

Modell, PNC, serienummer.

Informationen står på typskylten.

 Varnings-/viktig säkerhetsinformation.

 Allmän information och tips.

 Miljöinformation.

Med reservation för ändringar.

1. ⚠ SÄKERHETSINFORMATION

⚠ **VARNING!**

- Denna produkt kan användas av barn från 8 års ålder och uppåt, och av personer med nedsatt fysisk, sensorisk eller mental förmåga, samt personer med bristande erfarenhet och kunskap, om de övervakas eller instrueras beträffande hur produkten används på ett säkert sätt och förstår de risker som är förknippade med användningen.
- Barn ska inte leka med produkten.
- Om nätsladden är skadad måste den bytas av tillverkaren, tillverkarens servicerepresentant eller personer med motsvarande utbildning, för att undvika fara.

I den här handboken beskrivs hur din nya luftkonditionering används på rätt sätt. Läs noga igenom hela denna handbok innan produkten används. Denna handbok ska förvaras på en säker plats så att den kan användas som en praktisk referens.

⚠ **VARNING!**

- Kontakta en auktoriserad servicetekniker för reparation och underhåll av denna enhet.
- Kontakta installatören för installation av enheten.
- Luftkonditioneringen får inte användas av barn eller psykiskt funktionshindrade utan tillsyn.
- Små barn skall övervakas så att de inte leker med luftkonditioneringen.
- Det finns lokala myndighetsregler för högsta tillåtna ljudnivå som släpps ut av luftkonditioneringsapparater.
- Om nätsladden ska bytas ut får den endast bytas ut av auktoriserad personal.
- Installationsarbetet får endast utföras av auktoriserad personal och enligt nationella standarder för kabeldragning (i förekommande fall). Felaktig anslutning kan orsaka överhettning och brand.
- Se noga till att inte komma i kontakt med fläkten när de horisontella luftgallren justeras.

1.1 Viktiga anmärkningar

1. Använd inte enheten utan luftfilter.
2. Använd inte enheten nära en värmekälla eller öppen eld.
3. Utsätt inte enheten för direkt solljus.
4. Förvara eller flytta alltid enheten i upprätt läge.
5. Täck inte över apparaten när den är i drift eller omedelbart efter användning.
6. När vattenpumpens avloppsslang monteras, se då alltid till att den leds ut till en bra tömningspunkt.
7. Töm alltid ut kondensvattnet innan enheten ställs undan.

1.2 Punkt att tänka på vid användning av luftkonditioneringen



WARNING!

Varningar under användning

- Modifiera inte någon del av den här produkten.
- Stoppa aldrig in något i någon del av enheten.
- Kontrollera att eluttaget som används har lämplig märkspänning. Använd endast ett 220 V - 240 V, 50 Hz, 10 A elnät. Felaktig nätspänning kan skada enheten och orsaka brand.
- Använd alltid en strömbrytare eller säkring med rätt amperemärkning. Använd inte under några omständigheter tråd, stift eller andra föremål istället för en riktig säkring.
- I händelse av något onormalt med luftkonditioneringen (t.ex. att det luktar bränt) ska du stänga av den omedelbart och koppla från strömmen.



WARNING!

Varning för nätsladden

- Denna stickkontakt får endast kopplas in i ett lämpligt vägguttag. Använd inte tillsammans med förlängningssladdar.
- Tryck in stickkontakten ordentligt i uttaget och kontrollera att den inte sitter löst.

- Tryck, deformera eller ändra inte nätsladden och sänk inte ner den i vatten. Ovarsam hantering av nätsladden kan leda till att enheten skadas och orsaka elektriska stötar.
- Om nätsladden skadas måste den bytas ut av tillverkaren eller dennes serviceagent, eller en motsvarande kompetent person, för att undvika säkerhetsrisker. Använd endast en utbytessladd som följer tillverkarens specifikationer.
- Denna produkt måste vara ansluten till ett jordat eluttag. Denna produkt är utrustad med en jordad sladd. Stickkontakten måste anslutas till ett uttag som är ordentligt installerat och jordat.

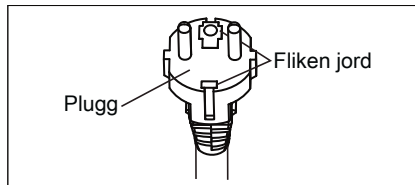

- Denna produkt är utrustad med en nätsladd med jordad ledning ansluten till ett jordat stift. Stickkontakten måste anslutas till ett uttag som är ordentligt installerat och jordat. Skär under inga omständigheter bort eller avlägsna det fyrkantiga jordade stiftet från stickkontakten.

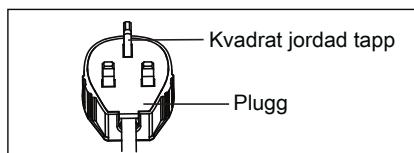

(endast för Storbritannien)

1.3 Säkerhetsföreskrifter vid användning

- Du måste stänga av enheten och koppla från nätsladden innan underhåll eller rengöring utförs.
- Stänk eller håll inte vatten direkt på enheten. Vatten kan orsaka elektriska stötar eller skador på utrustningen.
- Luftkonditioneringen ska alltid tömmas när den ska flyttas (se sidan 14). Om det finns vatten kvar i tanken kan det rinna ut medan den flyttas.

- För att vara säker på att allt vatten töms ut får inte tömningsslangen vara böjd eller lyftas upp i avfuktningssläget. Om detta inte görs kan det tömda vattnet rinna ut i rummet.
- Temperaturen runt tömningsslangen får inte vara under fryspunkten vid användning. Uttömt vatten kan frysa i slangen och orsaka att vatten i enheten översvämmar och rinner ut i rummet.
- Blockera inte luftinloppet eller luftutloppet med föremål. Kylningsförmågan kan minska eller upphöra helt.
- Se till att det finns en jordfelsbrytare som skydd mot elektriska stötar i enlighet med brittisk standard och kabeldragningsregler.
- Exponering för direkt luftflöde under en längre period kan vara farlig för hälsan. Exponera inte boende, husdjur eller växter för direkt luftflöde under längre tidsperioder.
- Använd inte den här luftkonditioneringen för ändamål som inte angivits (t.ex. bevarande av precisionsenheter, mat, husdjur, växter och konstföremål). Användning på ett sådant sätt kan skada sådan egendom.

2. SÄKERHETSINSTRUKTIONER

2.1 Anmärkningar om användning

- Det tar 3 minuter för kompressorn att börja kyla igen. Om du stänger av luftkonditioneringen och startar om den direkt tar det tre minuter för kompressorn att börja kyla igen. Det finns en elektronisk produkt i enheten som håller kompressorn avstängd i tre minuter för säkerhetens skull.
- I händelse av strömavbrott under användning ska du låta det gå tre minuter innan du startar om enheten. När strömmen kommit tillbaka startar du om luftkonditioneringen. Om strömmen var av i mindre än tre minuter, var noga med att vänta minst tre minuter innan du startar enheten igen. Om du startar luftkonditioneringen inom tre minuter, kan en skyddsanordning i enheten orsaka att kompressorn stängs av. Denna skyddsanordning förhindrar kylning i ca 5 minuter. Alla tidigare inställningar annulleras och enheten återgår till sin ursprungliga inställning.
- Drift vid låg temperatur: Håller enheten på att frysa? Frysning kan inträffa när enheten ställs in på nära 18 °C vid låga omgivande temperaturförhållanden, särskilt på natten. Under dessa förhållanden kan ytterligare ett temperaturfall göra att enheten fryser. Om enheten ställs in på en högre temperatur fryser den inte.
- Avfuktningssläget ökar rumstemperaturen. Enheten genererar värme i avfuktningssläget och rumstemperaturen stiger. Varm luft blåses ut från luftutloppet men detta är normalt och anger inget problem med enheten.
- Luftkonditioneringen blåser den varma luften som genereras av enheten utanför rummet via utloppsslangen i kylläget. Under tiden kommer samma mängd luft in i rummet från utsidan genom alla öppningar i rummet.
- Använd inga andra medel för att påskynda avfrostningsprocessen eller för att rengöra, än de som rekommenderas av tillverkaren.

- Apparaten ska förvaras i ett utrymme där det inte finns några kontinuerliga antändningskällor (exempelvis öppen eld, en gasprodukt eller en elektrisk värmare).
- Se till att det inte uppstår hål eller brännskador.
- Apparaten ska installeras, användas och förvaras i ett rum med en golvyta större än 12 m².
- Överensstämmelse med nationella gasföreskrifter ska iakttas.
- Se till att ventilationsöppningarna inte blockeras eller täpps igen.
- Apparaten ska förvaras i ett väl ventilerat utrymme där rummets storlek är större än 12 m².
- Alla som arbetar med eller tar sig in i en kylkrets måste ha ett aktuellt giltigt certifikat från en branschackrediterad myndighet, som tillåter dem att hantera

kylmedel säkert i enlighet med erkända särskilda normer.

- Service får endast utföras enligt tillverkarens rekommendationer. Underhåll och reparationer som kräver assistans av annan kvalificerad personal ska utföras under överinseende av den person som är behörig i användningen av brandfarliga köldmedia.
- Produkten innehåller ett litium-/knappcells batteri. Om ett nytt eller begagnat litium-/knappcells batteri sväljs eller kommer in i kroppen, kan det orsaka svåra inre brännskador och kan leda till döden på så kort tid som två timmar. Säkra alltid batterifacket helt. Om batterifacket inte går att stänga ordentligt, använd inte produkten längre, ta ut batterierna, och håll dem borta från barn. Om du tror att batterierna kan ha svalts eller hamnat inuti någon del av kroppen, sök omedelbart läkarvård.

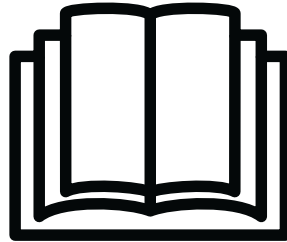

För att undvika personskador eller på egendom måste följande instruktioner följas.

Felaktig användning på grund av att anvisningar ignorerats kan orsaka skador på person och egendom.

Allvarligheten klassificeras enligt följande indikationer:



WARNING!

Symbolen indikerar risk för dödsfall eller allvarlig skada på.



WARNING!

Symbolen indikerar risk för personskada eller skada på egendom.

Innebörden hos symboler i den här handboken visas nedan:



Denna symbol anger att detta aldrig får göras.



Denna symbol anger att detta alltid ska göras.

2.2 Varning vid användning



WARNING!

Varning vid användning

Varning	Innebörd
Anslut stickkontakten korrekt	Den kan annars orsaka elektriska stötar eller brand på grund av att för hög värme alstras
Använd inte enheten eller stäng av den genom att sätta i eller dra ut stickkontakten	Den kan orsaka elektriska stötar eller brand på grund av värmealstring
Skada inte och använd inte en ospecificerad nätsladd	Det kan orsaka elektriska stötar eller brand. Om nätsladden skadas måste den bytas ut av tillverkaren eller en auktoriserad serviceverkstad eller en motsvarande kompetent person, för att undvika säkerhetsrisker
Ändra inte längden på nätsladden och dela inte uttaget med andra produkter	Den kan orsaka elektriska stötar eller brand på grund av värmealstring
Använd inte enheten med våta händer eller i en fuktig miljö	Det kan orsaka elektriska stötar
Rikta inte luftflödet mot personer i rummet	Detta kan skada din hälsa
Säkerställ alltid effektiv jordning	Felaktig jordning kan orsaka elektriska stötar
Låt inte vatten rinna in i elektriska delar	Det kan orsaka funktionsfel eller elektriska stötar
Installera alltid en huvudströmbrytare och en dedikerad strömkrets	Felaktig installation kan orsaka brand och elektriska stötar
Koppla från enheten om konstiga ljud hörs, om den luktar eller om det kommer ut rök från den	Det kan orsaka brand och elektriska stötar
Använd inte uttaget om det är löst eller skadat	Det kan orsaka brand och elektriska stötar
Öppna inte enheten under användning	Det kan orsaka brand och elektriska stötar
Håll skjutvapen borta	Det kan orsaka brand
Använd inte nätsladden nära uppvärmningsprodukter	Det kan orsaka brand och elektriska stötar
Använd inte nätsladden nära lättantändlig gas eller brännbara ämnen som bensin, benzen, tinner osv	Det kan orsaka en explosion eller brand
Ventilera rummet innan luftkonditioneringen används om det förekommer gasläckage från en annan produkt	Det kan orsaka explosion, brand och brännskador
Demontera eller modifiera inte enheten	Det kan orsaka felfunktion och elektriska stötar

**VARNING!**

Försiktighet	Innebörd
Vidrör inte enhetens metalldelar när luftfiltret skall demonteras	Det kan orsaka personskador
Rengör inte luftkonditioneringen med vatten	Vatten kan tränga in i enheten och skada isoleringen. Det kan orsaka elektriska stötar
Se till att rummet är väl ventilerat vid användning samtidigt med en spis eller liknande	Det kan annars orsaka syrebrist
När enheten skall rengöras, stäng av enheten och slå ifrån kretsbrytaren	Rengör inte enheten när den är påslagen eftersom detta kan orsaka brand, elektriska stötar och andra personskador
Låt inga husdjur eller växter stå där det är ett direkt luftflöde	Detta kan skada husdjuret eller växten
Använd inte för speciella ändamål	Använd inte denna luftkonditionering för att bevara precisionsenheter, mat, husdjur, växter och konstföremål. Det kan orsaka försämrad kvalitet osv
Sluta använda enheten och stäng fönstret vid storm eller cyklon	Användning med fönstren öppna kan orsaka att det blir vått inomhus och att möbler blir blöta
Håll kontakten i huvudet när du tar ut den ur strömuttaget	Det kan annars orsaka elektriska stötar och andra skador
Slå ifrån huvudströmbrytaren när anläggningen inte skall användas under en längre tidsperiod	Det kan annars orsaka funktionsfel eller brand
Placera inte hinder runt luftintagen eller på insidan av luftutloppet	Det kan annars orsaka produktfel eller olycka
Montera alltid filtren korrekt. Rengör filter varannan vecka	Användning utan filter kan medföra funktionsfel
Använd inte starka rengöringsmedel såsom vax eller tinner - använd en mjuk trasa	Utseendet kan försämras på grund av färgförändringar och repor
Placera inga tunga föremål på nätkabeln och se till att den inte kommer i kläm	Risk för brand eller elektriska stötar föreligger
Drick inte vatten som tappats från luftkonditioneringen	Det innehåller föroreningar och kan göra dig sjuk
Var försiktig vid uppackning och installation	Vassa kanter kan orsaka personskador
Om vatten tränger in i enheten, stäng av enheten vid eluttaget och slå ifrån kretsbrytaren. Isolera från elnätet genom att lossa stickkontakten och kontakta sedan en auktoriserad servicetekniker	Det kan annars orsaka elektriska stötar och andra skador

3. BESKRIVNING AV ENHETEN

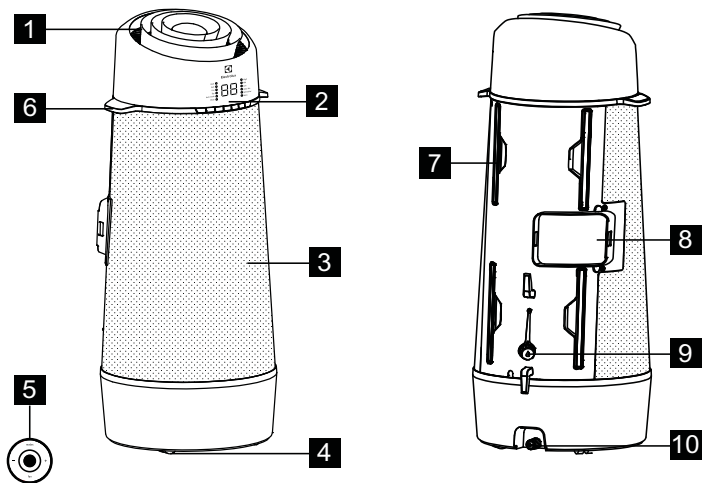

Fig. 1

- 1 Utsläpp av luft
- 2 Kontrollpanel
- 3 Rumsluftinlopp
- 4 Hjul
- 5 Fjärrkontroll

- 6 Bärhandtag (båda sidorna)
- 7 Filter
- 8 Frånluftsutlopp
- 9 Dräneringsavlopp
- 10 Bottenrättsutlopp

4. INKLUDERADE TILLBEHÖR







DELAR	NAMN PÅ DELARNA:	MÄNGD:
1 	Utloppsslang	1 st
2 	Skjutsats till fönster	1 st
3 	Extra förlängningsstång	1 st
4 	Tömnings slang och adapter	1 st
5 	3/8" skruv	2 st
6 	Dekorationsfilm	1 st
7 	Fästrem	1 sats
8 	Fjärrkontroll	1 st

Fig. 2

- Kontrollera att alla tillbehör medföljer i förpackningen och läs installationsanvisningarna om hur de fungerar.

5. MONTERINGSINSTRUKTIONER

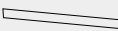
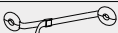
5.1 Tömma varmluft

I COOLING-läget måste produkten placeras nära ett fönster eller öppning så att den varma utloppsluften kan ledas ut. Placera först enheten plant och se till att det finns minst 30 cm utrymme runt enheten och står i närheten av en strömkälla med enkel krets.

1. Förläng båda sidor av slangen (Fig. 3).

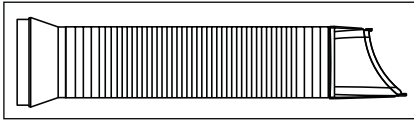

Fig. 3

2. Skjut in adaptorn A i hålet på enheten som visas på fig. 4.

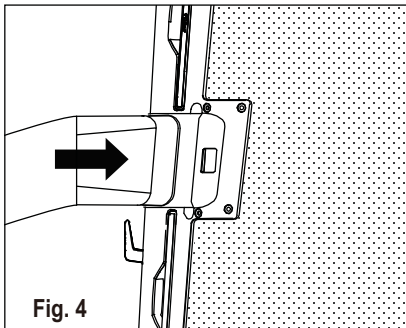

Fig. 4

3. Montera fönstersatsen på fönstret och skjut in adaptorn B i skjutfönstersatsen och tätningen. (Fig. 5 och 6)

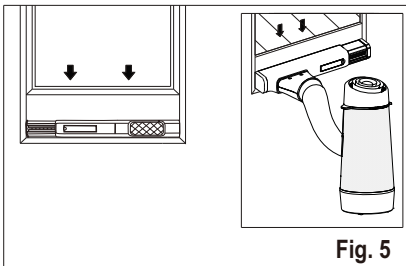

Fig. 5

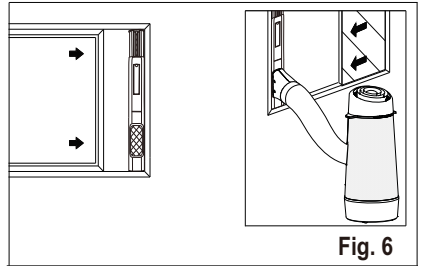

Fig. 6

- i** Skjutsats till fönster
Minimum: 56 cm
Maximum: 112 cm
- i** Se "5.2 Installation i en fönsterkarm", så här monterar du fönstersatsen.
- i** Slangen kan förlängas från sin ursprungliga längd på 38 cm till högst 150 cm, men det är bäst att hålla längden så kort som möjligt. Se även till att slangen inte har några skarpa böjar eller är slak. (Fig. 7)

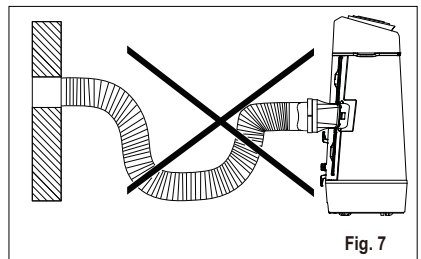

Fig. 7

5.2 Installation i en fönsterkarm

1. Öppna fönsterbågen och lyft låsspaken till skjutfönstersatsen (Fig. 9)

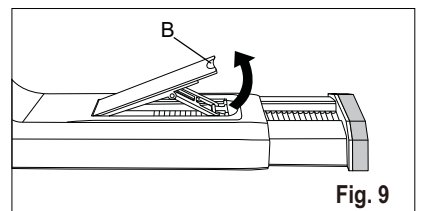
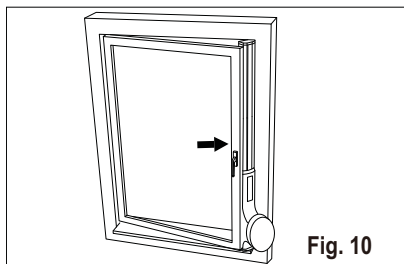

Fig. 9

B: Låsspak

- Placera skjutfönstersatsen på fönstret. Justera längden på skjutfönstersatsen enligt höjden på fönstret (Fig. 10).



- i** Teleskopstången kan förlängas, om fönstret är för högt. För att göra det, ta först ut teleskopstången helt (fig 11 A). Rikta sedan de 3 krokarna på förlängningsstången (säljs separat) mot de 3 öppningarna på teleskopstången och skjut in de 3 krokarna i öppningarna och tryck ned förlängningsstången för att låsa öppningarna (Fig. 11 B). Skjut sedan tillbaka den kombinerade teleskopstången in i fönstersatsen (Fig. 11 C).

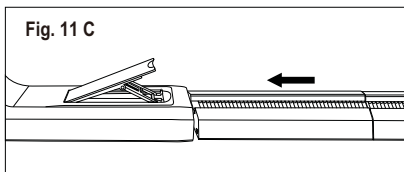
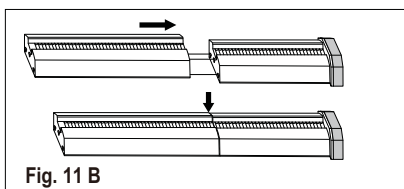
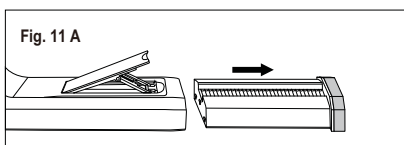

- Tryck tillbaka låsspaken för att fixera längden på skjutfönstersatsen, stäng sedan fönstret och kläm fast fönstersatsen mellan fönstret och fönsterkarmen för att säkra fönstersatsen, dra av skyddsfilmen av flikarna på baksidan av ankaret och fäst sedan fast remmen (Fig. 12).

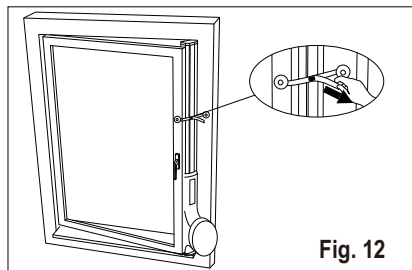

- Skär av dekorationsfilmen till en lämplig längd och fäst vid förlängningsstången (Fig. 13).

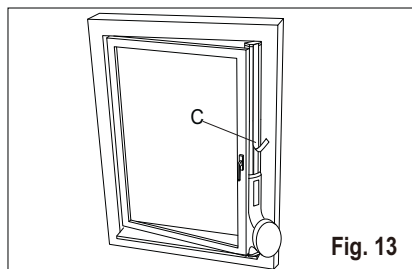

C: Dekorationsfilm

6. LUFTKONDITIONERING, FUNKTIONER

6.1 KONTROLLPANEL

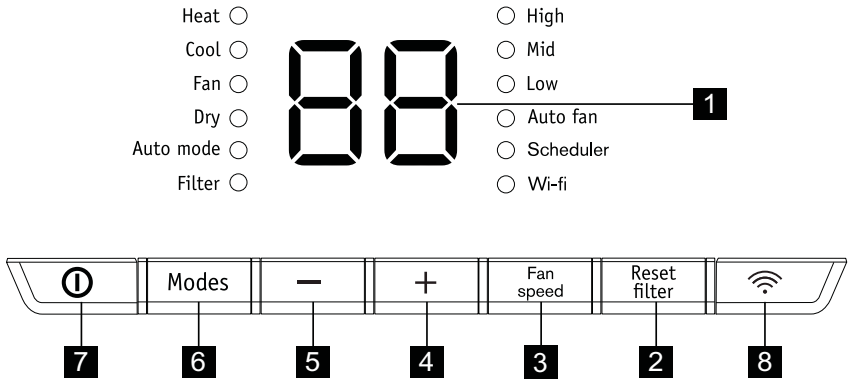

- 1** Visar temperatur
- 2** Knapp för att återställa filter (håll inne 3 sekunder för att återställa)
- 3** Ställer in fläkthastighet
- 4** Höj temperatur
- 5** Minska temperatur
- 6** Ställer in lägen
- 7** Slår på eller av enheten
- 8** wifi-knapp

6.2 Fjärrkontroll

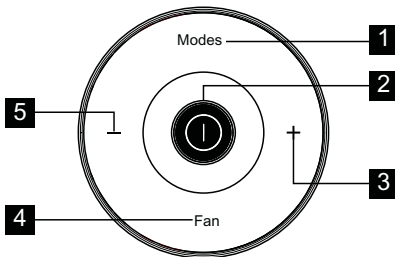

- 1** Tryck för att välja läge
- 2** Tryck för att sätta på eller stänga av enheten
- 3** Tryck för att öka temperaturinställningen
- 4** Tryck för att välja hastighet på fläkten
- 5** Tryck för att minska temperaturinställningen

i Öppna bakluckorna och ta bort skyddsfilmen för att aktivera fjärrkontrollen, när den används för första gången.

Byta batteriet

1. Vänd på fjärrkontrollen. På undersidan av fjärrkontrollen finns en skära.
2. Använd ett mynt eller liknande för att vrida locket moturs för att öppna det. (Fig. 20 och 21)

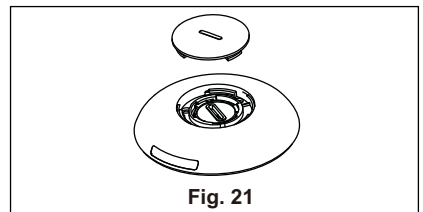
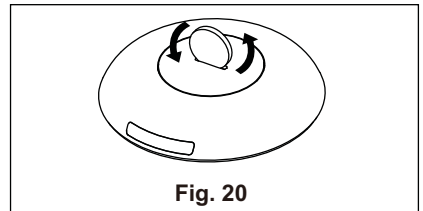

3. Gör på samma sätt för att öppna skyddslocket på insidan och ta ut batteriet. (Fig. 22)

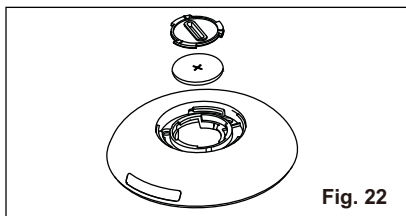

Fig. 22

4. Byt ut batteriet och sätt tillbaka skyddet på insidan och locket på baksidan.

Batterityp: RG15D/E-ELL
(Spänning: 3VDC)



WARNING!

Använd batteriet på lämpligt sätt

1. Fara för kemiska brännskador. Förvara batterier utom räckhåll för barn.
2. Var noga med att batterierna sätts i på rätt sätt.

3. Använd inte andra batterier än den typ som angetts.
4. Använd inte gamla batterier med nya.
5. Kasta inte batterier i eld. Batterier kan explodera eller läcka.
6. Cellerna ska kasseras på rätt sätt, inklusive att de förvaras utom räckhåll för barn. Även använda celler kan orsaka skada.
7. För att undvika skador, ta bort batterierna när de inte används under en längre tid.
8. Denna enhet överensstämmer med del 15 av FCC-reglerna. Användning får ske på följande två villkor: (1) Enheten får inte orsaka skadliga störningar, och (2) enheten måste acceptera alla störningar som mottas, inklusive störningar som kan orsaka oönskad funktion.

7. BRUKSANVISNING



Vissa av följande instruktioner kan endast utföras med kontrollpanelen.

7.1 Användning av kontrollpanelen

Uppvärmningsläge (på vissa modeller)

I det här läget **MÅSTE** utloppsadaptorn användas.

1. Tryck på "Modes"-knappen tills kontrolllampan "Heat" lyser.
2. Tryck på "-" och "+" Temp-knapparna för önskad inställning.
3. Tryck på knappen "Fan speed" för att ställa in önskad fläkthastighet.
4. Ansluten tömningsslang. Se 7.3 avsnittet Tömning.

Kylningsläge

I det här läget **MÅSTE** utloppsadaptorn användas.

1. Tryck på "Modes"-knappen tills kontrolllampan "Cool" lyser.
2. Tryck på "-" och "+" Temp-knapparna för önskad inställning.
3. Tryck på knappen "Fan speed" för att ställa in önskad fläkthastighet.



Man behöver inte använda tömningsslangen i "kylnings"-läge.

Läget Fan (Fläkt)

I det här läget behöver du inte använda utloppsslangen eller tömningsslangen.

1. Tryck på "Modes"-knappen tills kontrolllampan "Fan" lyser.
2. Tryck på knappen "Fan speed" för att ställa in önskad fläkthastighet.
3. Fläkten går på vald hastighet och displayen visar rumstemperaturen.

Torkning

I det här läget behöver du inte använda utloppsadapterslangen, MEN vattnet som samlas upp måste slängas. Se 7.3 avsnittet Tömning.

1. Tryck på "Modes"-knappen tills kontrolllampan "Dry" lyser.
2. Fläkten går på låg hastighet och displayen visar rumstemperaturen.
3. Håll dörrar och fönster stängda för bästa effekt.
4. Ansluten tömnings slang. Se avsnittet Tömning.

Auto-läge

Ha alltid tömnings slangen ansluten i det här läget.

När du ställer in luftkonditioneringen på Auto-läge väljer den automatiskt kylning, uppvärmning (ej tillämpligt för modeller med endast kylning) eller drift med endast fläkt beroende på vilken temperatur du har valt och rumstemperaturen. Luftkonditioneringen styr rumstemperaturen automatiskt runt den temperaturpunkt du ställer in. I AUTO-läget kan du inte välja fläkthastighet.

1. Tryck på "Modes"-knappen tills kontrolllampan "Auto mode" lyser. När "Auto mode" har valts kör enheten automatiskt enligt den faktiska rumstemperaturen.

Kontrollera filterfunktionen

1. Rengöra filtret.
2. Tryck och håll "Filter"-knappen i 3 sekunder för att stänga filterlampan.

Ställa in fläkthastighet

Du kan välja önskad fläkthastighet genom att trycka på "Fan speed"-knappen. Fläkthastigheten ändras i sekvensen: "Auto Fan", "High", "Mid", "Low".



Efter att ha valt fläkthastighet som "Auto Fan", "High", "Mid" eller "Low", tänds motsvarande fläkthastighetslampa. I Auto- och Dry-läget kan du inte välja fläkthastighet.

AVAKTIVERA WIFI-MODUL:

Wi-Fi-modulen kan avaktiveras genom att hålla nere "Connect-knappen" och "-" tillsammans i tre sekunder. Tryck på "Connect-knappen" en gång till för att aktivera wifi-modulen igen. Det tar ungefär 10 sekunder för modulen att initiera igen.

7.2 Felkod

Om det står "A5" på displayen har rumstemperatursensorn gått sönder. Kontakta ett auktoriserat Electrolux servicecenter.



Om det står "E5" på displayen har evaporatortemperatursensorn gått sönder. Kontakta ett auktoriserat Electrolux servicecenter.



Om det står "E4" på displayen har displaypanelskommunikationen gått sönder. Kontakta ett auktoriserat Electrolux servicecenter.



Om det står "P1" på displayen är bottenråret fullt. Flytta försiktigt enheten till en plats där den kan tömmas, ta loss tömningspluggen i botten och låt vattnet rinna ut. Starta om maskinen tills "P1"-symbolen försvinner. Ring efter service om felet kvarstår.



Om det står "E7" på displayen har motorn inomhus gått sönder. Kontakta en auktoriserad Electrolux serviceverkstad.



7.3 Tömning

Vid läget Heat och Dry, måste du ansluta avloppsslangen till avloppet på baksidan av enheten för att tömma kondensat från enheten. I annat fall fungerar enheten eventuellt inte normalt och displayen visar "P1".

- A. Släpp ut i ett tömningstråg som är lägre än enheten.
- B. Enheten har en pump för att tömma kondensat.

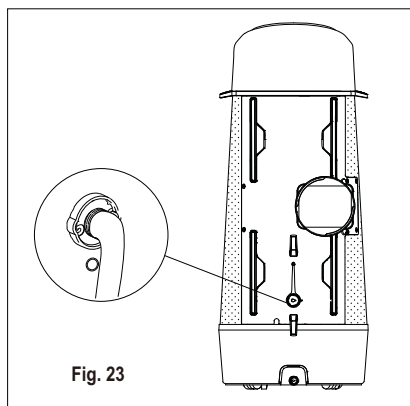

Fig. 23

Vid behov kan du förlänga avloppsslangen genom att anpassa avloppsslangens adapter i slutet av avloppsslangen, och sedan använda en 8-9 mm slang för att förlänga. (Fig. 24)

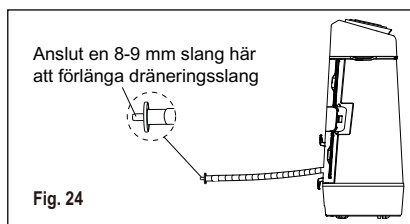

Fig. 24

Byt, vid kylningsläge, gummiproppen till slangkopplingen för att få maximal prestanda.

7.4 Användningstips

Nu när du vet hur apparaten används finns det några fler funktioner som du kan använda.

- "Cool"-kretsen har en automatisk 3 minuters tidsfördröjd start om enheten stängs av snabbt. Detta förhindrar att kompressorn överhettas och att huvudströmbrytaren utlöses. Fläkten fortsätter gå under den här tiden.
- Temperaturen kan ställas in mellan 16 °C och 32 °C.
- Kontrollen kan visa temperaturen i grader Fahrenheit eller grader Celsius. För att omvandla från den ena till den andra och tillbaka trycker du och håller in knapparna "TEMP" upp (+) och ner (-) tillsammans i 3 sekunder.
- Det finns en 2 sekunders fördröjning för kompressorn att stänga av vid val av fläkt. Detta för att täcka möjligheten att du behöver gå igenom stegen för att välja ett annat läge.
- Efter ett strömavbrott memorerar enheten den sista inställningen och återställer enheten till samma inställning när strömmen återställts.
- Drifttemperaturen inomhus för produkten är 16 °C till 35 °C.
- Under normal drift kommer apparatens display att visa rumstemperatur, men när rumstemperaturen överstiger 37 °C visar displayen "HI".
- Om inget händer på 60 sekunder släcks displayen och kontrollampor. Tryck på valfri knapp på kontrollpanelen eller fjärrkontrollen så startar skärmen igen.

8. SKÖTSEL OCH RENGÖRING

Rengör luftkonditioneringen regelbundet så att den fortsätter att se ut som ny.

8.1 Rengöring av luftfiltret

Du måste koppla från enheten före rengöring för att förhindra elstötar eller brand.

Ange vad uppgiften gäller här (valfritt).

1. Ta tag i fliken och dra bort de 4 filtren på baksidan av enheten ett efter ett.
2. Diska filtret med flytande diskmedel och varmt vatten. Skölj filtret noga. Skaka försiktigt överblivet vatten ur filtret. Istället för att diska filtret kan du dammsuga det.



Kontrollera att filtret är helt torrt innan du sätter tillbaka det.

3. Sätt tillbaka filtret när filtret är torrt.

8.2 Rengöring av skåpet

Du måste koppla från luftkonditioneringen för att förhindra elstötar eller brand.

Skåpet och fronten kan dammas av med en oljefri duk eller diskas med en duk doppad i en lösning av varmt vatten och mildt flytande diskmedel. Skölj av och torka noggrant.



Var försiktig när enheten rengörs.

- Använd aldrig rengöringsmedel med slipeffekt, vax eller polermedel på skåpets front.
- Vrid ur överblivet vatten ur duken innan du torkar runt reglagen. Överblivet vatten i eller runt reglagen kan skada luftkonditioneringen.

8.3 Vinterförvaring

Om du planerar att ställa undan produkten under vintern ska den täckas över med plast eller läggas tillbaka i kartonglådan.

9. FELSÖKNING

Läs in listan innan du ringer efter service. Det kan spara dig tid och pengar. Den här listan innehåller vanliga fel som inte beror på tillverkningsfel eller materialfel.

Luftkonditioneringen fungerar inte.

- Väggkontakten är inte ansluten. Sätt i kontakten ordentligt i uttaget.
- En propp i huset kan ha gått, eller så kan jordfelsbrytaren ha utlösts. Byt säkring mot en av typen tidsfördröjd eller återställ huvudströmbrytaren.
- Kontrollen är AV. Slå på kontrollen och ställ in önskad inställning.
- P1 visas på displayen. Töm ut vatten såsom beskrivs i 7.3 avsnittet Tömning.
- Rumstemperaturen är lägre än inställd temperatur (kylläge). Återställ temperaturen.

Luften från enheten känns inte tillräckligt kall.

- Rumstemperatur under 16 °C. Kylning kan inte ske förrän rumstemperaturen överstiger 16 °C.
- Ställ in en lägre temperatur.
- Kompressorn har stängts av genom att lägen har ändrats. Vänta ca 3 minuter och lyssna efter att kompressorn startar om när den ställs in i COOL-läget.

Luftkonditioneringen kylar men rummet är för varmt - INGEN is bildas på kylspolen bakom den dekorativa fronten.

- Yttertemperaturen är under 16 °C. För att frosta av spolen ställer du in fläktläge.
- Luftfiltret kan vara smutsigt. Rengör filtret. Se avsnitt 8 "Skötsel och rengöring". Ställ in läget Fan för att avfrosta.

- Temperaturen är inställd för lågt för kylning nattetid. Ställ in läget Fan för att avfrosta spolen. Ställ sedan in temperaturen på en högre inställning.
- Utloppskanalen är inte ansluten eller är blockerad. Se avsnitt 5.1 Utsläpp av varm luft.

Luftkonditioneringen kyler men rummet är för varmt - is bildas på kylspolen bakom den dekorativa fronten.

- Smutsigt luftfilter - luften begränsas. Rengör luftfiltret. Se avsnitt 8 "Skötsel och rengöring".
- Temperaturen är för högt inställd. Ställ in temperaturen på en lägre inställning.
- Luftgallren har riktats felaktigt. Rikta gallren för bättre luftfördelning.
- Enhetens front är blockerad av lakan, persienner, möbler, etc. - begränsar luftfördelningen. Rensa bort blockeringen i enhetens front.

- Dörrar, fönster, spjäll, etc. är öppna - sval luft kommer ut. Stäng dörrar, fönster, spjäll, etc.
- Enheten har nyligen satts igång i ett varmt rum. Vänta en stund så att "lagrad värme" försvinner från väggar, golv och möbler.

Luftkonditioneringen slås på och av snabbt.

- Smutsigt luftfilter - luften begränsas. Rengör luftfiltret.
- Utomhustemperaturen är extremt varm. Ställ in fläkthastigheten på en snabbare inställning så att luften går genom kylspolarna oftare.

Rummet är för kallt.

- Inställd temperatur är för låg. Öka den inställda temperaturen.

10. YTTERLIGARE INFORMATION

Transport av utrustning som innehåller brännbara kylmedel

Se transportbestämmelser.

Märkning av utrustning med hjälp av skyltar

Se lokala föreskrifter.

Kassering av utrustning som använder brännbara kylmedel

Se nationella bestämmelser.

Förvaring av utrustning/apparater

Förvaring av utrustning ska uppfylla tillverkarens instruktioner.

Förvaring av förpackad (osåld) utrustning

Skydd av förvarade paket bör konstrueras så att, mekaniska skador på utrustningen inuti förpackningen inte kommer att orsaka en läcka av kylmediet. Det maximala antal utrustningsdelar som får förvaras tillsammans styrs av lokala föreskrifter.

Information om service

1. Kontroller som hör till området. Innan arbete på system som innehåller

brandfarliga köldmedia påbörjas måste säkerhetskontroller göras för att se till att risken för antändning minimeras. Vid reparation av kylsystemet ska följande försiktighetsåtgärder vidtas innan arbetet på systemet påbörjas.

2. Arbetsgång. Arbeten ska ske under kontrollerade former för att minimera risken att en brandfarlig gas eller ånga förekommer när arbetet utförs.
3. Allmänt arbetsområde. All underhållspersonal och andra som arbetar i det lokala området, ska instrueras om vilken typ av arbete som utförs. Arbete i slutna utrymmen ska undvikas. Området runt arbetsytan ska avdelas. Se till att förhållandena inom området är säkra genom att kontrollera att det inte förekommer brandfarligt material.
4. Kontroll av förekomst av kylmedel. Området ska kontrolleras med en lämplig köldmedelsdetektor före och under arbetet för att se till att teknikern är medveten om potentiella brandfaror. Se till att den utrustning för läcksökning som används, passar för brännbara kylmedel, dvs. är gnistfri, korrekt förseglad eller säker i sig själv.

5. Förekomst av brandsläckare.
Om heta arbeten ska utföras på kylutrustningen eller tillhörande delar ska lämplig brandsläckningsutrustning finnas till hands. Se till att det finns en brandsläckare med torr pulver eller CO2 intill laddningsområdet.
6. Inga antändningskällor. Ingen person som utför arbete i samband med kylsystem som innebär exponering av rörsystem som innehåller eller har innehållit brandfarliga köldmedel får använda antändningskällor på ett sådant sätt att de medför risk för brand eller explosion. Alla potentiella antändningskällor, inklusive rökning, bör hållas på betryggande avstånd från platsen för installation, reparation, avlägsnande och kassering när det finns risk för utsläpp av brandfarliga köldmedel till omgivningen.
Innan arbete utförs ska området runt utrustningen undersökas för att se till att det inte finns några brand- eller antändningsrisker. Skyltar med "Rökning förbjuden" ska vara uppsatta.
7. Ventilerat utrymme. Se till att området är öppet eller att det är tillräckligt ventilerat, innan du går in i systemet eller att utför något hett arbete. En viss grad av ventilation ska fortgå under tiden som arbetet utförs. Ventilationen har till uppgift att skingra eventuella köldmedieutsläpp och helst föra ut den i friska luften.
8. Kontroller som hör till kylutrustning. Vid byte av elektriska komponenter ska de vara avsedda för ändamålet och uppfylla angivna specifikationer. Tillverkarens riktlinjer för underhåll och service ska alltid följas. Om du är osäker, kontakta tillverkarens tekniska avdelning för hjälp. Följande kontroller ska göras på anläggningar som använder brandfarliga köldmedla:
 - Mängden kylmedel är i enlighet med storleken på det rum, där de delar som innehåller kylmedel monterats;
 - Ventilationen och uttagen fungerar på rätt sätt och är inte tilltäppta;
 - Om en indirekt kylkrets används, ska sekundärkretsen kontrolleras så att där finns kylmedel;
 - Märkning av utrustningen ska vara synlig och läsbar. Märkningar och skyltar som är oläsliga ska korrigeras;

- Kylrör eller komponenter monteras i en position där det inte är troligt att de utsätts för någon substans som kan korrodera komponenter som innehåller kylmedel, såvida inte komponenterna är konstruerade av material som i sig är resistent mot korrosion eller är tillräckligt väl skyddade mot sådan korrosion.

9. Kontroller som hör till elektriska apparater. Reparation och underhåll av elektriska komponenter ska omfatta inledande säkerhetskontroller och inspektionsförfaranden för komponenter. Om ett fel föreligger som skulle kunna äventyra säkerheten får strömförsörjningen inte anslutas till kretsen förrän detta åtgärdats på ett tillfredsställande sätt. Om felet inte kan korrigeras omedelbart, men verksamheten måste fortgå, ska en lämplig tillfällig lösning användas. Detta ska rapporteras till ägaren av utrustningen så att alla parter är informerade.

Inledande säkerhetskontroller ska inkludera:

- Att kondensatorerna är urladdade: detta ska göras på ett säkert sätt för att undvika risk för gnistbildning;
- Att det inte finns några strömförande elektriska komponenter och ledningar vid laddning, återvinning eller rening av systemet;
- Att det är jordat hela tiden.

Reparationer av förseglade komponenter

1. Under reparationer av förseglade komponenter ska all elförsörjning kopplas bort från utrustningen, innan förseglade lock, osv. av något slag tas bort. Om det är absolut nödvändigt med elförsörjning till utrustningen under service, då ska en permanent form av läcksökning vara inkopplad, vid den mest kritiska punkten för att varna för en potentiellt farlig situation.
2. Särskild uppmärksamhet ska ägnas åt följande, för att vid arbete med elektriska komponenter se till att höljet inte ändras på ett sådant sätt att skyddsnivån påverkas. Detta ska inkludera skador på kablar, allför många anslutningar, terminaler som inte uppfyller den ursprungliga

specifikationen, skador på tätningar, felaktig montering av genomföringar, osv. Se till att maskinen är korrekt monterad. Se till att tätningar eller tätningsmaterial inte har försämrats, så att de inte längre tjänar ändamålet att förhindra brännbar luft från att tränga in. Reservdelar ska uppfylla tillverkarens specifikationer.

OBS! Användning av silikon kan hämma effekten av vissa typer av utrustning för läcksökning. Komponenter som är säkra i sig behöver inte isoleras före arbete med dem.

Reparation av egensäkra komponenter

Använd inga permanent induktiva eller kapacitiva laster på kretsen utan att ha sett till att detta inte överstiger den tillåtna spänningen och strömstyrkan för utrustningen som används. Komponenter som är säkra i sig är de enda typer som kan arbetas på när de är strömförande nära en brandfarlig atmosfär. Testapparaten måste vara rätt klassad. Ersätt endast komponenter med delar som anges av tillverkaren. Andra delar kan resultera i att köldmedel läcker ut i luften och antänds.

Kablage

Kontrollera att kablar inte utsätts för slitage, korrosion, överdrivet tryck, vibrationer, vassa kanter eller andra skadliga miljöeffekter. Kontrollen ska också ta hänsyn till effekterna av åldrande komponenter eller kontinuerliga vibrationer från kompressorer eller fläktar.

Detektering av brännbara kylmedel

Under inga omständigheter får potentiella antändningskällor användas för att söka efter eller upptäcka köldmedelsläcker. En halidfackla (eller annan detektor med öppen låga) får inte användas.

Läcksökningsmetoder

Följande metoder för läcksökning anses godtagbara för system som innehåller brandfarliga köldmedia. Elektronisk läcksökare ska användas för att upptäcka brännbara kylmedel, men känsligheten är eventuellt inte tillräcklig, eller kan behöva omkalibrering. (Detekteringsutrustning ska kalibreras i ett område fritt från kylmedel.) Se till att att detektorn inte är en potentiell

antändningskälla och passar för kylmedlet som används. Utrustningen för läcksökning ska ställas in på en procent av kylmedlets LFL och kalibreras för det kylmedel som används, så att lämplig procentandel av gas (25% max) bekräftas.

Läcksökningsvätskor passar för de flesta köldmedel, men användning av rengöringsmedel som innehåller natriumhypoklorit ska undvikas, eftersom natriumhypoklorit kan reagera med köldmedlet och korrodera kopparrör. Om man misstänker en läcka, ska alla öppna lågor tas bort/släckas.

Om ett läckage av kylmedel som kräver lödning hittas, ska allt kylmedel tömmas från systemet, eller isoleras (med hjälp av avstängningsventiler) i en del av systemet på avstånd från läckan. Syrefritt kväve (OFN) ska sedan blåsas genom systemet både före och under hårdlödningens arbetet.

Borttagning och avluftning

När man går in i kylkretsen för att göra reparationer – eller för något annat syfte – ska konventionella förfaranden användas. Det är dock viktigt att bästa praxis följs, eftersom brännbarhet ska beaktas. Följande rutiner ska följas:

- Ta bort kylmedel;
- Rengör kretsen med inert gas;
- Evakuera;
- Rengör igen med inert gas;
- Öppna kretsen genom skärning eller lödning.

Köldmediet ska återvinnas i rätt uppsamlingsbehållare. Systemet ska "spolas" med OFN för att göra enheten säker. Processen kan behöva upprepas flera gånger. Komprimerad luft eller syre får inte användas för detta ändamål. Spolning görs genom att bryta vakuuemet i systemet med OFN och genom att fortsätta att fylla på tills arbetstryck uppnås, följt av avluftning till atmosfären och slutligen gå ner till ett vakuum. Denna process ska upprepas tills inget köldmedel finns kvar i systemet. När den slutliga OFN-mängden används ska systemet avluftas ner till lufttryck så att arbetet kan utföras. Det är absolut avgörande att detta görs om det ska gå att löda på röret.

Se till att utloppet för vakuumpumpen inte är nära någon antändningskälla och att det finns ventilation.

Påfyllningsprocedurer

Förutom konventionella laddningsprocedurer, ska följande krav uppfyllas.

- Se till att det inte förekommer kontaminering av olika köldmedia när påfyllningsutrustning används. Slangar eller ledningar ska vara så korta som möjligt för att minimera mängden kylmedel som finns i dem.
- Behållare ska stå upprätt.
- Se till att kylsystemet är jordat innan köldmedium fylls på i systemet.
- Märk systemet när påfyllningen är klar (om det inte redan gjorts).
- Var extremt försiktig för att inte överfylla kylsystemet.

Innan systemet fylls på igen ska det trycktestas med OFN. Systemet ska läcktestas efter avslutad påfyllning innan det tas i drift. Ett uppföljningsläcktest ska göras innan platsen lämnas.

Urdriftstagning

Innan denna procedur görs, är det mycket viktigt att teknikern är fullständigt bekant med utrustningen in i minsta detalj. Enligt vedertagen praxis ska alla köldmedia återvinnas på ett säkert sätt. Innan detta görs, ska ett analysprov för olja och kylmedel tas, ifall en analys krävs före återanvändning av återvunnet kylmedel. Det är mycket viktigt att det finns elektrisk ström innan uppgiften påbörjas.

1. Bekanta dig med utrustningen och dess funktion.
2. Isolera systemet elektriskt.
3. Innan detta förfarande görs, se till att:
 - Utrustning för mekanisk hantering är tillgänglig, vid behov, för hantering av kylmedelscyllindrar;
 - All personlig skyddsutrustning finns och används på rätt sätt;
 - Återvinningsprocessen övervakas hela tiden av en kompetent person;
 - Utrustning för återvinning och cyllindrar uppfyller tillämpliga standarder.

4. Pumpa ner kylsystemet, om möjligt.
5. Om det inte går att få ett vakuum, gör ett samlingsrör så att kylmedel kan avlägsnas från olika delar av systemet.
6. Se till att cylindern är på vågen innan återvinning sker.
7. Starta återvinningsmaskinen och arbeta i enlighet med tillverkarens instruktioner.
8. Överfyll inte cylindrar. (högst 80 % volym flytande laddning).
9. Överskrid inte det maximala arbetstrycket i cylindern, ens tillfälligt.
10. När cylindrarna har fyllts på rätt sätt och processen avslutats, se till att cylindrarna och utrustningen avlägsnas från platsen omedelbart, och att alla avstängningsventiler på utrustningen är stängda.
11. Återvunnet kylmedel ska inte laddas i ett annat kylsystem om det inte har rengjorts och kontrollerats.

Märkning

Utrustning ska märkas på ett sätt som visar att det har tagits ur bruk och tömts på köldmedium. Dekalen ska vara daterad och undertecknad. Se till att det finns dekaler på utrustningen som anger att utrustningen innehåller brandfarligt köldmedium.

Återvinning

När du tar bort kylmedel från ett system, antingen för service eller avveckling, är det rekommenderad god praxis att alla kylmedel tas bort på ett säkert sätt. Vid överföring av kylmedel i cyllindrar, se till att endast lämpliga återvinningscyllindrar för kylmedel används. Se till att rätt antal cyllindrar för att ta hand om all laddning för hela systemet finns tillgänglig. Alla cyllindrar som ska användas är avsedda för det återvunna kylmedlet och märkta för det kylmedlet (dvs. specialcyllindrar för återvinning av kylmedlet). Behållarna ska vara försedda med övertrycksventil och tillhörande avstängningsventiler i fullt funktionsdugligt skick. Tomma återvinningscyllindrar evakueras och, om möjligt, kyls ner innan återvinning sker. Återvinningsutrustningen ska vara i gott skick med en uppsättning instruktioner rörande den utrustning som finns till

hands, och ska passa för återvinning av brännbara kylmedel. Dessutom ska en uppsättning kalibrerade vågar vara tillgängliga och i fullt funktionsdugligt skick. Slangar ska vara kompletta med läckagefria kopplingar och i gott skick. Innan du använder återvinningsmaskinen, kontrollera att den är i tillfredsställande funktionsdugligt skick, har underhållits korrekt och att eventuella tillhörande elektriska komponenter är tätade för att förhindra antändning i händelse av utsläpp av köldmedel. Kontakta tillverkaren om du är osäker. Det återvunna kylmedlet ska återlämnas till kylmedelsleverantören i rätt återvinningscylinder, och relevanta dokument ordnas. Blanda inte köldmedia i återvinningsenheter och i synnerhet inte i behållarna. Om kompressorer eller kompressoroljor ska avlägsnas, se till att de har evakuerats till en acceptabel nivå, för att vara säker på att det inte finns kvar brännbara kylmedel i smörjmedlet. Evakueringsprocessen ska göras innan kompressorn lämnas tillbaka till leverantörerna. Endast elvärme till kompressorchassit får användas för att påskynda denna process. När olja tappas av från ett system ska det ske på ett säkert sätt.





WARNING!

- Använd inga andra medel för att påskynda avfrostningsprocessen eller för att rengöra, än de som rekommenderas av tillverkaren.

- Apparaten ska förvaras i ett utrymme där det inte finns några kontinuerliga antändningskällor (exempelvis öppen eld, en gasprodukt eller en elektrisk värmare).
- Se till att det inte uppstår håll eller brännskador.
- Var medveten om att kylmedel kan vara luktfria.
- Apparaten ska installeras, användas och förvaras i ett rum med en golvyta större än 12 m².
- Apparaten ska förvaras så att mekaniska skador inte uppstår, med en varning att apparaten ska förvaras i ett väl ventilerat utrymme där rummets storlek motsvarar det utrymme som anges för drift.
- Alla som arbetar med eller tar sig in i en kylkrets måste ha ett aktuellt giltigt certifikat från en branschackrediterad myndighet, som tillåter dem att hantera kylmedel säkert i enlighet med erkända särskilda normer.
- Service får endast utföras enligt tillverkarens rekommendationer. Underhåll och reparationer som kräver assistans av annan kvalificerad personal ska utföras under överinseende av den person som är behörig i användningen av brandfarliga köldmedia.

11. MILJÖSKYDD

Återvinn material med symbolen.  Släng förpackningsmaterialet i lämplig återvinningscontainer. Bidra till att skydda vår miljö och vår hälsa genom att återvinna avfall från elektriska och elektroniska

produkter. Släng inte produkter märkta med symbolen  med hushållsavfallet. Lämna in produkten på närmaste återvinningsstation eller kontakta kommunikontoret.

www.electrolux.com/shop



CE

