

EKC7051BOX



SV Spis

Bruksanvisning



Electrolux

INNEHÅLL

1. SÄKERHETSINFORMATION.....	3
2. SÄKERHETSINSTRUKTIONER.....	5
3. PRODUKTBESKRIVNING.....	8
4. FÖRE FÖRSTA ANVÄNDNING.....	8
5. HÅLL – DAGLIG ANVÄNDNING.....	9
6. HÅLL - RÅD OCH TIPS.....	10
7. HÅLL – UNDERHÅLL OCH RENGÖRING.....	11
8. UGN – DAGLIG ANVÄNDNING	12
9. UGN – RÅD OCH TIPS.....	13
10. UGN – UNDERHÅLL OCH RENGÖRING.....	24
11. FELSÖKNING.....	27
12. INSTALLATION.....	28
13. ENERGIEFFEKTIVITET.....	29

VI TÄNKER PÅ DIG

Tack för att du köpt en Electrolux-produkt. Du har valt en produkt som för med sig årtionden av yrkeserfarenhet och innovation. Genial och elegant har den utformats med dig i åtanke. Så när du än använder den kan du känna dig trygg med att veta att du får fantastiska resultat varje gång.

Välkommen till Electrolux.

Besök vår webbplats för att:



Få användningsråd, broschyrer, felsökningshjälp och serviceinformation:
www.electrolux.com/webselfservice



Registrera din produkt för bättre service:
www.registerelectrolux.com



Köpa tillbehör, förbrukningsvaror och originalreservdelar till din produkt:
www.electrolux.com/shop

KUNDTJÄNST OCH SERVICE

Vi rekommenderar att originalreservdelar används.

Ha följande uppgifter till hands när du kontaktar serviceavdelningen: Modell, PNC, serienummer.

Informationen står på typskylten.

 Varnings-/viktig säkerhetsinformation

 Allmän information och tips

 Miljöinformation

Med reservation för ändringar.

1. ⚠ SÄKERHETSINFORMATION

Läs noga de bifogade instruktionerna före installation och användning av produkten. Tillverkaren är inte ansvarig för eventuella personskador eller andra skador som uppkommit som ett resultat av felaktig installation eller användning. Förvara alltid bruksanvisningen på en säker och tillgänglig plats för framtida bruk.

1.1 Säkerhet för barn och handikappade



WARNING!

Risk för kvävning, skador eller permanent invaliditet.

- Denna produkt kan användas av barn från 8 års ålder och uppåt, och av personer med nedsatt fysisk, sensorisk eller mental förmåga, samt personer med bristande erfarenhet och kunskap, om de övervakas eller instrueras beträffande hur produkten används på ett säkert sätt och förstår de risker som är förknippade med användningen.
- Låt inte barn leka med produkten.
- Håll allt förpackningsmaterial utom räckhåll för barn och kassera det på lämpligt sätt.
- Barn och husdjur ska hållas borta från produkten när den är igång eller när den svalnar. Åtkomliga delar är mycket varma.
- Barn får inte utföra städning och underhåll av apparaten utan uppsikt.

1.2 Allmän säkerhet

- Endast behöriga personer får installera den här produkten och byta kabel.
- Produkten är avsedd att användas på en höjd på upp till 2000 meter över havet.
- Produkten är inte avsedd att användas på fartyg, båtar eller dylikt.

- För att undvika överhettning får produkten inte installeras bakom en dekorativ lucka.
- Placera inte produkten på en sockel.
- Använd inte produkten med en extern timer eller ett separat fjärrkontrollsystem.
- **WARNING:** Oövervakad matlagning på en häll med fett eller olja kan vara farligt och kan leda till brand.
- Försök **ALDRIG** att släcka en eld med vatten, utan stäng av produkten och täck över flamman, t.ex. med ett lock eller brandfilt.
- **FÖRSIKTIGHET:** Tillagningsprocessen måste övervakas. En kort tillagningsprocess måste ständigt övervakas.
- **WARNING:** Brandfara: Förvara inte saker på kokyterna.
- Använd inte ångrengörare vid rengöring av produkten.
- Använd inte skarpa rengöringsmedel med slipeffekt eller vassa metallskrapor för att rengöra glasluckan eller hällens gångjärnsförsedda lock eftersom dessa kan repa ytan, vilket i sin tur kan leda till att glaset spricker.
- Metallföremål som knivar, gafflar, skedar och lock bör inte placeras på hällens yta eftersom de blir varma.
- Om glaskeramikyta/glasyta är sprucken, stäng av produkten för att undvika risken för elektriska stötar.
- **WARNING:** Produkten och åtkomliga delar blir mycket varma under användning. Var försiktig så att du undviker att vidröra värmeelementen. Barn under 8 år ska inte vistas i närheten utan ständig uppsikt.
- Använd alltid ugnsvantar för att ta ut eller sätta in tillbehör eller eldfasta formar.
- Koppla från strömtillförseln före underhåll.
- Kontrollera att produkten är avstängd innan du byter lampa för att undvika risken för elstötar.
- Om nätsladden är skadad måste den bytas av tillverkaren, tillverkarens auktoriserade servicecenter

eller personer med motsvarande utbildning, för att undvika elektrisk fara.

- Var försiktig när du rör vid förvaringslådan. Den kan bli mycket het.
- För att ta bort ugnsstegarna drar du först ut den främre delen av ugnsstegen och sedan den bakre delen från sidoväggarna. Sätt i ugnsstegarna i omvänd ordning.
- **WARNING:** Använd endast hållskydd som designats av tillverkaren av apparaten eller som anges av tillverkaren i bruksanvisningen som lämplig, eller hållskydd som medföljer. Olyckor kan inträffa om fel skydd används.

2. SÄKERHETSINSTRUKTIONER

2.1 Installation



WARNING!

Endast en behörig person får installera den här produkten.

- Avlägsna allt förpackningsmaterial.
- Installera eller använd inte en skadad produkt.
- Följ installationsinstruktionerna som följer med produkten.
- Var alltid försiktig när produkten rör sig eftersom den är tung. Använd alltid skyddshandskar och täckta skor.
- Dra aldrig produkten i handtaget.
- Kåp- eller inbyggnaden måste ha passande mått.
- Minsta avstånd till andra produkter ska beaktas.
- Kontrollera att produkten har installerats under och bredvid stadiga skåp- eller bänkstommar.
- Delar av produkten är strömförande. Stäng produkten med skåpluckan för att undvika att vidröra farliga delar.
- Produkters sidor måste gränsa till produkter eller enheter med samma höjd.
- Installera inte produkten nära en dörr eller under ett fönster. Detta förhindrar att heta kokkärl faller ned från

produkten när dörren eller fönstret är öppet.

- Se till att montera ett stöd för att förhindra att produkten tippar. Se kapitlet Montering.

2.2 Elektrisk anslutning



WARNING!

Risk för brand och elektriska stötar.

- Alla elektriska anslutningar ska göras av en behörig elektriker.
- Produkten måste jordas.
- Se till att de parametrarna på märkskylten överensstämmer med elnätets elektricitet.
- Använd alltid ett korrekt installerat, stötsäkert och jordat eluttag.
- Använd inte grenuttag eller förlängningssladdar.
- Låt inte nätkablar komma i kontakt med eller komma nära produktens lucka, speciellt inte när luckan är het.
- Stötskyddet för strömförande och isolerade delar måste fästas på ett sådant sätt att det inte kan tas bort utan verktyg.
- Anslut stickkontakten till eluttaget först vid slutet av installationen. Kontrollera att stickkontakten är åtkomlig efter installationen.

- Anslut inte stickkontakten om vägguttaget sitter löst.
- Dra inte i anslutningssladden för att koppla bort produkten från eluttaget. Ta alltid tag i stickkontakten.
- Använd endast rätt isoleringsenheter: strömbrytare, säkringar (säkringar av skruttyp tas ur hållaren), jordfelsbrytare och kontakter.
- Den elektriska installationen måste ha en isolationsenhet så att du kan koppla från produkten från nätet vid alla poler. Kontaktöppningen på isolationsenheten måste vara minst 3 mm bred.
- Stäng produktens lucka helt innan du ansluter kontakten till eluttaget.

2.3 Använd



WARNING!

Risk för skador och brännskador.
Risk för elektrisk stöt.

- Denna produkt är endast avsedd för hushållsbruk.
- Ändra inte produktens specifikationer.
- Se till att ventilationsöppningarna inte är blockerade.
- Lämna inte produkten utan tillsyn under användning.
- Stäng av produkten efter varje användningstillfälle.
- Var försiktig när du öppnar produktens lucka medan produkten är igång. Het luft kan strömma ut.
- Använd inte produkten med våta händer eller när den är i kontakt med vatten.
- Använd inte produkten som arbets- eller avlastningsyta.



WARNING!

Risk för brand och explosion

- Fetter och olja kan frigöra lättantändliga ångor när de värms upp. Håll flammor eller uppvärmda föremål borta från fetter och oljor när du lagar mat med dem.
- Ångorna som frigörs i mycket het olja kan orsaka självantändning.
- Redan använd olja, som kan innehålla matrester, kan orsaka brand vid lägre

temperatur än olja som används för första gången.

- Placera inga lättantändliga produkter eller föremål som är fuktiga med lättantändliga produkter i, nära eller på tvättmaskinen.
- Låt inte gnistor eller öppna lågor komma i kontakt med produkten när du öppnar luckan.
- Öppna produktens lucka försiktigt. Användning av ingredienser som innehåller alkohol kan producera en blandning av luft och alkohol.



WARNING!

Risk för skador på produkten föreligger.

- För att förhindra skada eller missfärgning på emaljen:
 - sätt inte eldfasta formar eller andra föremål direkt på produktens botten.
 - ställ inte hett vatten direkt i den heta produkten.
 - låt inte fuktiga kärl eller matvaror stå kvar i produkten efter att tillagningen är klar.
 - var försiktig när du tar bort eller monterar tillbehör.
- Missfärgning av emaljen eller den rostfria ytan påverkar inte produktens funktion.
- Använd en djup form för mjuka kakor. Fruktsjuicer orsakar fläckar som kan vara permanenta.
- Placera inga heta kokkärl på kontrollpanelen.
- Låt inte kokkärl torrkoka.
- Var försiktig så att inte föremål eller kokkärl faller på produkten. Ytan kan skadas.
- Aktivera inte kokzonerna med tomma kokkärl eller utan kokkärl.
- Lägg inte aluminiumfolie på produkten eller direkt på produktens botten.
- Kokkärl av gjutjärn, aluminium eller med skadad botten kan orsaka repor. Lyft alltid upp dessa föremål när du måste flytta dem på kokhällen.
- Denna produkt är endast avsedd för matlagning. Den får inte användas för några andra ändamål, t.ex. för rumsuppvärmning.

2.4 Skötsel och rengöring



VARNING!

Det finns risk för personskador, brand eller skador på produkten.

- Stäng av produkten före underhåll. Koppla bort produkten från eluttaget.
- Se till att produkten har svalnat. Det finns även risk för att glaspanelerna kan spricka.
- Byt omedelbart ut luckans glaspaneler om de är skadade. Kontakta auktoriserat servicecenter.
- Var försiktig när du tar bort luckan. Luckan är tung!
- Kvarblivet fett eller mat i produkten kan orsaka brand.
- Rengör produkten regelbundet för att förhindra att ytmaterialiet försämras.
- Ugnsutrymmet och luckan måste torkas av efter varje användningstillfälle. Ånga som bildas vid användningen av ugnen kondenseras på innerväggarna och kan orsaka korrosion. För att minska kondensen kan man låta produkten vara igång i 10 minuter före tillagning.
- Rengör produkten med en fuktig, mjuk trasa. Använd bara neutrala rengöringsmedel. Använd inte produkter med slipeffekt, skursvampar, lösningsmedel eller metallföremål.
- Om du använder en ugnssprej ska du följa säkerhetsanvisningarna på förpackningen.

- Rengör inte den katalytiska emaljen (om tillämpligt) med något slag av rengöringsmedel.

2.5 Inre belysning

- Typen av glödlampa eller halogenlampa som används för den här produkten är endast avsedd för hushållsprodukter. Får ej användas som husbelysning.



VARNING!

Risk för elektrisk stöt.

- Innan du byter lampan ska du koppla ur produkten från nätuttaget.
- Använd bara lampor med samma specifikationer.

2.6 Kassering



VARNING!

Risk för kvävning eller skador.

- Koppla loss produkten från eluttaget.
- Klipp av elkabeln nära produkten och kassera den.
- Ta bort luckspärren för att förhindra att barn eller husdjur blir instängda i maskinen.

2.7 Underhåll

- Kontakta en auktoriserad serviceverkstad för reparation av produkten.
- Använd endast originaldelar.

3. PRODUKTBESKRIVNING

3.1 Allmän översikt

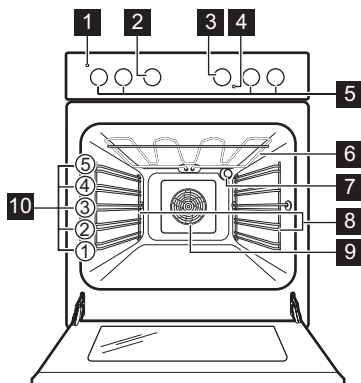

- 1 Kontrollampa/symbol för ström
- 2 Vred för ugnsfunktionerna
- 3 Temperaturvred
- 4 Temperaturindikator/symbol
- 5 Vred för spisen
- 6 Värmeelement
- 7 Ugnslampa
- 8 Ugnssteg, löstagbar
- 9 Fläkt
- 10 Ugnsnivåer

3.2 Beskrivning av hällen

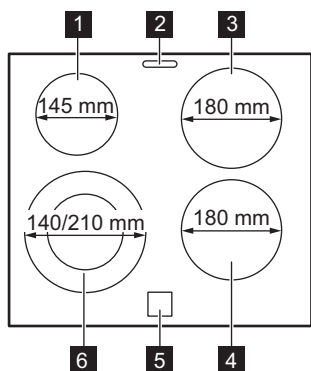

- 1 Kokzon 1200 W
- 2 Ångutlopp - antal och position beror på modell
- 3 Kokzon 1 800 W
- 4 Kokzon 1 800 W
- 5 Restvärmeindikering
- 6 Kokzon 1000/2200 W

3.3 Tillbehör

- **Galler**
För kokkärl, bakformar och stekkärl.
- **Bakplåt**
För kakor och småkakor.
- **Långpanna**

För bakning och stekning eller som fettuppsamlingsfat.

- **Förvaringslåda**
Förvaringslådan finns under ugnsutrymmet.

4. FÖRE FÖRSTA ANVÄNDNING



VARNING!
Se säkerhetsavsnitten.

4.1 Första rengöring



Ta ut alla tillbehör och flyttbara ugnsstegar ur produkten.

i Se avsnittet "Underhåll och rengöring".

Rengör produkten och tillbehören innan du använder den första gången. Sätt tillbaka tillbehören och de flyttbara ugnsstegarna på sin ursprungliga plats.

4.2 Förvärmning

Sätt den tomma ugnen på förvärmning för att bränna bort fett.

1. Välj funktionen  och maximal temperatur.
2. Låt ugnen stå på i en timme.
3. Välj funktionen  och ställ in maximal temperatur.
4. Låt ugnen vara igång i 15 minuter.
5. Välj funktionen  och ställ in maximal temperatur.
6. Låt ugnen vara igång i 15 minuter. Tillbehören kan bli varmare än normalt. Ugnen kan avge lukt och rök. Det är helt normalt. Se till att ventilationen är tillräcklig i rummet.

4.3 Öppna och stänga luckan med det mekaniska lucklåset

Det mekaniska lucklåset är som standard aktiverat.

För att öppna luckan förs låset åt höger.

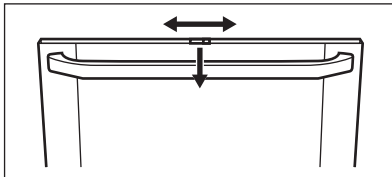

Stäng luckan utan att trycka in lucklåset.

4.4 Avaktivera det mekaniska lucklåset

1. Tryck på lucktätningen B på varje sida. Tätningen släpper.

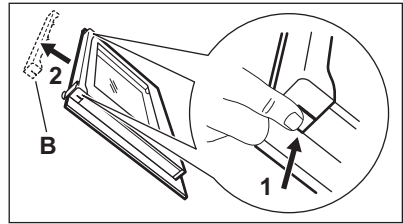

2. Dra upp lucktätningen och ta bort den.
3. Lossa spaken 1, flytta den åt höger 2 och sätt tillbaka den.

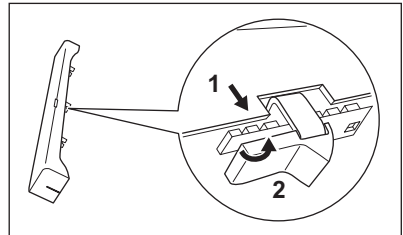

4. Håll i lucktätningen B i varje sida och sätt den på luckans innerkant. Sätt lucktätningen i luckans övre kant.

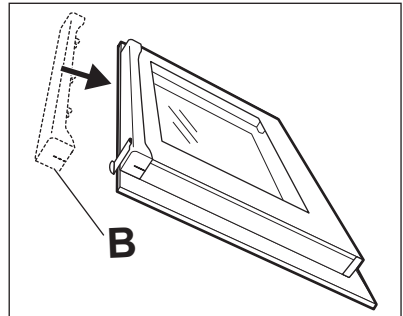

Avaktivera det mekaniska lucklåset

Gör enligt ovanstående anvisningar igen och flytta tillbaka lucklåset till vänster.

i Avstängning av produkten inaktiverar inte det mekaniska lucklåset.

5. HÄLL – DAGLIG ANVÄNDNING



WARNING!
Se säkerhetsavsnitten.

5.1 Värmeläge

Symboler	Funktion
0	Avstängt läge
☉	Dubbel kokzon
1 - 9	Värmeinställningar



Utnyttja restvärmen för att minska energiförbrukningen. Stäng av kokzonen ca 5-10 minuter innan tillagningen är klar.

Vrid vredet till önskat värmeläge. När tillagningen är klar, vrid vredet till avposition.

5.2 Aktivera och inaktivera de yttre ringarna

Du kan justera den yta som du tillagar på efter storleken på kokkärlet.

Aktivera den yttre ringen: vrid vredet medurs genom ett ljusmotstånd för att ☉. Vrid sedan vredet moturs till rätt värmeläge.

Inaktivera den yttre ringen: vrid vredet till avstängt läge. Indikeringen slocknar.

5.3 Restvärmeindikering



WARNING!

Risk för brännskador från restvärme.

Kontrolllampan tänds när en kokzon är varm.

6. HÄLL - RÅD OCH TIPS



WARNING!

Se säkerhetsavsnitten.

6.1 Kokkäril



Kokkärilens botten skall vara så tjock och så plan som möjligt.



Kokkäril av emaljerat stål med aluminium- eller kopparbotten kan orsaka färgskiftning på glaskeramiken.

6.2 Exempel på olika typer av tillagning



Uppgifterna i tabellen är endast avsedda som vägledning.

Värmeläge	Använd för:	Tid (min)	Tips
1	Varmhållning av tillagad mat.	efter behov	Lägg ett lock på ett kokkäril.
1 - 2	Hollandaisesås, smältning av: smör, choklad, gelatin.	5 - 25	Rör om med jämna mellanrum.

Värmeläge	Använd för:	Tid (min)	Tips
1 - 2	Stanning: fluffiga omeletter, äggstanning.	10 - 40	Tillaga med lock.
2 - 3	Småkoka ris och mjölkkrätter, värma färdiglagade rätter.	25 - 50	Minst dubbelt så mycket vätska som ris, rör om mjölk-baserade rätter under tillagningen.
3 - 4	Ångkoka grönsaker, fisk, kött.	20 - 45	Tillsätt några matskedar vätska.
4 - 5	Kokning av potatis.	20 - 60	Använd max. ¼ liter vatten till 750 g potatis.
4 - 5	Tillaga större mängder mat, stuvningar och soppor.	60 - 150	Upp till 3 l vätska plus ingredienser.
6 - 7	Lätt stekning: schnitzel, cordon bleu, kotletter, kroketter, korv, lever, ägg, pannkakor, munkar.	efter behov	Vänd efter halva tiden.
7 - 8	Kraftig stekning, potatiskroketter, njurstek, fransyska.	5 - 15	Vänd efter halva tiden.
9	Koka vatten, koka pasta, bryna kött (gulasch, grytstek), fritera pommes frites.		

7. HÄLL – UNDERHÅLL OCH RENGÖRING



WARNING!
Se säkerhetsavsnitten.

7.1 Allmän information

- Rengör hällen efter varje användningstillfälle.
- Använd alltid kokkärl med ren botten.
- Repor eller mörka fläckar på ytan har ingen inverkan på hur hällen fungerar.
- Använd ett särskilt rengöringsmedel för hällens yta.
- Använd en speciell skrapa för glaset.



WARNING!
Förvara rakbladsskrapan utom räckhåll för barn. Använd rakbladsskrapan med försiktighet, rakbladet är mycket vasst.

7.2 Rengöring av hällen

- **Ta omedelbart bort:** smält plast, plastfolie, socker och mat med socker. I annat fall kan denna typ av smuts skada hällen. Var försiktig och undvik brännskador. Sätt specialskrapan snett mot glasytan och för bladet över ytan.
- **Ta bort när hällen svalnat tillräckligt:** kalkringar, vattenringar, fettstänk, glänsande metalliska missfärgningar. Rengör hällen med en fuktig duk och icke slipande rengöringsmedel. Efter rengöring, torka hällen med en mjuk duk.
- **Ta bort missfärgning på blank metall:** använd en lösning av vatten och vinäger och rengör glasytan med en fuktad trasa.

8. UGN – DAGLIG ANVÄNDNING



WARNING!
Se säkerhetsavsnitten.

8.1 Ugnsfunktioner

Symbol	Ugnsfunktion	Tillämpning
0	Avstängt läge	Produkten är avstängd.
	Varmluft	För att baka på upp till två hyllpositioner samtidigt och för att torka mat. Ställ in temperaturen 20-40 °C lägre än för över-/undervärme.
	Över/Undervärme	För bakning och stekning på en ugnsnivå.
	Pizza/paj	För ugnsbakning på en nivå av rätter som kräver mer intensiv bryning och som ska ha knaprig botten. Ställ in temperaturen 20-40 °C lägre än för över-/undervärme.
	Varmluftsgrillning	För stekning på en ugnsnivå av större stycken kött eller fågel med ben. Även för att göra gratänger och bryna.
	Max Grill	För grillning av tunna livsmedel i stora mängder och för rostning av bröd.
	Torkning	För torkning av skivad frukt (t.ex. äpple, plommon, persikor) och grönsaker (t.ex. tomat, zucchini, svamp).
	Tina	Den här funktionen kan användas för att tina frysta livsmedel, som grönsaker och frukt. Upptiningstiden beror på mängden och storleken på det frysta livsmedlet.
	Ugnslampa	För att sätta på lampan utan att använda en tillagningsfunktion.
	Knapplås	För att låsa ugn- och hållfunktioner.

8.2 Aktivera och inaktivera ugnen

i Det beror på modellen om produkten har vredsymboler, kontrolllampor eller lampor:

- Kontrolllampan tänds när ugnen värms upp.
- Lampan tänds när produkten är igång.
- Symbolen visar om kontrollvredet styr en av kokzonerna, ugnsfunktionerna eller temperaturen.

1. Vrid vredet för ugnsfunktionerna för att välja en ugnsfunktion.
2. Vrid temperaturvredet för att välja temperatur.
3. Inaktivera ugnen genom att vrida vreden för ugnsfunktionerna och temperatur till avstängt läge.

8.3 Låsa ugnen och hällen

Vredet för ugnsfunktionerna har ett inbyggt funktionslås.

i Funktionslåset inaktiverar inte strömförsörjningen till spisen.

Vrid vredet till symbolen . Vredet hoppar ut cirka 2 mm.

Låsa upp ugnen och hällen: Tryck på vredet och vrid det till önskat läge.

8.4 Kylfläkt

När produkten är på, aktiveras fläkten automatiskt för att hålla ugnsyterna svala. Om du stänger av ugnen fortsätter fläkten att gå tills ugnen har svalnat.

8.5 Sätta in ugnstillbehören

Långpanna:

För in långpannan mellan skenorna på ugnsstegen.

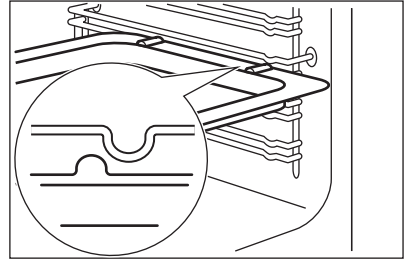

Galler och långpanna tillsammans:

För in långpannan mellan skenorna på hyllstöden och ugnsgallret på skenorna ovan.

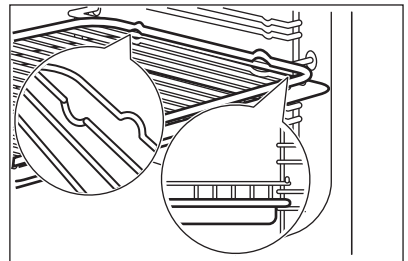

i

- Alla tillbehör har små fördjupningar längst upp på höger och vänster sida för att öka säkerheten. Fördjupningarna ger också ett tippskydd.
- Den höga kanten runt stegen förhindrar att husgeråden halkar ur.

9. UGN – RÅD OCH TIPS



VARNING!

Se säkerhetsavsnitten.



Temperaturerna och gräddningstiderna i tabellerna är endast riktvärden. De beror på recepten samt på ingrediensernas kvalitet och mängd.

Förvärm alltid en tom ugn vid den temperatur som maten ska tillagas i 20 minuter innan du börjar tillagningen.

- Använd den lägre temperaturen första gången.
- Om du inte kan hitta inställningarna för ett visst recept kanske du kan använda inställningarna för ett liknande recept.
- Du kan förlänga gräddningstiden med 10–15 minuter om du bakar på mer än en nivå.
- Bakverk vid olika nivåer blir först inte alltid lika bruna. Om detta händer ska du inte ändra temperaturinställningen. Skillnaden jämnar ut sig under bakningen.
- Plåtarna i ugnen kan vrida sig under bakning. När plåtarna kallnar igen återtar de sin normala form.

9.1 Bakning

- Din ugn kan ha andra bak-/stekegenskaper än din gamla ugn. Anpassa dina vanliga inställningar som temperatur, koktid och hyllposition till värdena i tabellerna.

9.2 Tips för bakning

Bakresultat	Möjlig orsak	Lösning
Kakans botten är inte tillräckligt gräddad.	Ugnsnivån är fel.	Ställ kakan på en lägre ugnsnivå.
Kakan faller ihop och blir degig, klumpig eller får vattenränder.	Ugnstemperaturen är för hög.	Nästa gång du gräddar ska du ställa in en något lägre ugnstemperatur.
Kakan faller ihop och blir degig, klumpig eller får vattenränder.	För kort gräddningstid.	Förläng gräddningstiden. Du kan inte minska gräddningstiden genom att höja temperaturen.
Kakan faller ihop och blir degig, klumpig eller får vattenränder.	Det finns för mycket vätska i degen.	Använd mindre vätska. Var försiktig med blandningstiderna, framför allt vid användning av en köksmaskin.
Kakan är för torr.	Ugnstemperaturen är för låg.	Nästa gång du gräddar ska du ställa in en högre ugnstemperatur.
Kakan är för torr.	För lång gräddningstid.	Nästa gång du gräddar ska du ställa in en kortare gräddningstid.
Kakan blir ojämnt brun.	Ugnstemperaturen är för hög och gräddningstiden är för kort.	Ställ in en lägre ugnstemperatur och en längre gräddningstid.

Bakresultat	Möjlig orsak	Lösning
Kakan blir ojämnt brun.	Degen är ojämnt fördelad.	Fördela degen jämnt på bakplåten.
Kakan blir inte klar med den inställda tiden.	Ugnstemperaturen är för låg.	Nästa gång du gräddar ska du ställa in en något högre ugnstemperatur.

9.3 Baka i varmluft

Livsmedel	Temperatur (°C)	Tid (min)	Falsnivå
Franskbullar	175 - 185	15 - 20	2 + 4
Grahamsbullar	165 - 180	20 - 30	2 + 4
Fyllda smörgåsar	170 - 180	15 - 20	2 + 4
Formbröd	170 - 190	30 - 40	1 + 4
Salta kringlor	160 - 170	15 - 20	2 + 4
Vitt bröd / runt bröd	170 - 180	35 - 45	2 + 4
Fullkornsbröd	160 - 170	35 - 45	2 + 4
Rågbröd, blandning	250	-	2 + 4
- bakning	160 - 170	60 - 70	2 + 4
Baguetter	180 - 200	20 - 30	2 + 4
Pannkakor	150 - 160	50 - 60	3
Fruktkakor	140 - 150	70 - 80	3
Muffins	160 - 170	15 - 25	2 + 4
Rulltårta	190 - 210	6 - 15	3
Bullar	185 - 195	8 - 15	2 + 4
Lång limpa	170 - 180	25 - 35	2 + 4
Pepparkakor	160 - 170	8 - 15	2 + 4
Kaka i form	150 - 160	30 - 40	2 + 4
Sockerkakor/Madeirakakor	150 - 160	50 - 60	2
Maränger	100	90 - 120	2 + 4
Marängbottnar	100	90 - 120	2 + 4
Småkakor	150 - 160	10 - 20	2 + 4
Petit-choux	155 - 165	30 - 40	2 + 4

Livsmedel	Temperatur (°C)	Tid (min)	Falsnivå
Frukttårter, mördegskakor	150 - 160	förbakning, botten 10-15	2 + 4
Frukttårter, mördegskakor	150 - 160	dekorerings 35-45	2 + 4
Frukttårter, smuldeg	170 - 180	30 - 40	2 + 4

9.4 Över/undervärme

Livsmedel	Temperatur (°C)	Tid (min)	Falsnivå
Franskbullar	200 - 225	8 - 12	3 - 4
Grahamsbullar	190 - 200	20 - 25	3 - 4
Fyllda smörgåsar	200 - 225	10 - 12	3 - 4
Ciabattabullar	210 - 230	10 - 20	3 - 4
Focaccia	220 - 230	15 - 20	3 - 4
Pitabröd	250	5 - 15	3 - 4
Salta kringlor	180 - 200	12 - 15	3 - 4
Vitt bröd	190 - 210	25 - 40	1 - 2
Ciabatta	210 - 220	15 - 25	1 - 2
Fullkornsbröd	180 - 200	35 - 45	1 - 2
Rågbröd, blandning	275	-	1
- bakning	190	55 - 65	1
Baguetter	220 - 230	15 - 30	3 - 4
Pannkakor	170 - 180	50 - 60	2 - 3
Kaka i form	170 - 180	35 - 45	3 - 4
Sockerkakor/Madeirakakor	170 - 180	40 - 50	1 - 2
Smörgåstårter, bullar	200 - 225	8 - 12	3 - 4
Marängar	100	90 - 120	3 - 4
Marängbotten	100	90 - 120	3 - 4
Småkakor	160 - 180	6 - 15	3 - 4
Petit-choux	170 - 190	30 - 45	3 - 4
Rulltårter	190 - 210	10 - 12	3 - 4
Frukttårter, mördegskakor	175 - 200	förbakning, bullar 10-15	3 - 4

Livsmedel	Temperatur (°C)	Tid (min)	Falsnivå
Frukttårter, mördegskakor	175	dekorerings 35-45	3 - 4
Frukttårter, smuldeg	190 - 200	25 - 35	3 - 4
Mjuk marsipankaka	210 - 230	10 - 12	2

9.5 Pizza-tabell

Livsmedel	Temperatur (°C)	Tid (min)	Falsnivå
Ciabattabullar	200 - 220	10 - 20	2 - 3
Focaccia	220 - 230	10 - 20	2 - 3
Ciabatta	190 - 200	15 - 25	2 - 3
Frukttårter, mördegskakor	170 - 180	35 - 45	2 - 3
Frukttårter, smuldeg	175 - 200	25 - 35	2 - 3
Pizza, hemlagad (tjock - med mycket fyllning)	180 - 200	25 - 35	1 - 2
Pizza, hemlagad (tunn botten)	200 - 230 ¹⁾	15 - 20	1 - 2
Fryst pizza	200	15 - 20	1 - 2
Tårter, hembakade - förbakning, bullar	175 - 200	35 - 45	3 - 4
Tårter, hembakade - dekorerings	175 - 200	35 - 45	3 - 4
Tårter, frusna	200	15 - 25	3 - 4

1) Förvärm ugnen.

9.6 Tillaga i varmluft

Livsmedel	Temperatur (°C)	Tid (min)	Falsnivå
Fisk, kokning	150 - 160	_ 1)	2 + 4
Fisk, stekning	165 - 175	_ 1)	2 + 4
Köttfärslimpa	165 - 175	60 - 70	2 + 4
Danska köttbullar	165 - 175	35 - 45	2 + 4
Leverpâté	165 - 175	65 - 75	2 + 4
Potatisgratäng	175	55 - 65	2 + 4
Lasagne, hemlagad	175	60 - 70	2 + 4

Livsmedel	Temperatur (°C)	Tid (min)	Falsnivå
Lasagne, frusen	175	30 - 45 ²⁾	2 + 4
Pastagrätäng	165 - 175	40 - 50	2 + 4
Pizza, hembakad	180 - 200	20 - 35	3
Fryst pizza	180 - 200	15 - 25 ²⁾	2 + 4
Pommes frites, frusna	180 - 200	30 - 45 ²⁾	2 + 4
Tårtor, hembakade - förbakning, bullar	165 - 175	15 - 20	2 + 4
Tårtor, hembakade - dekorerad	165 - 175	30 - 40	2 + 4
Tårtor, frusna	175	25 - 35 ²⁾	2 + 4

1) När man steker eller kokar fisk, beror tillagningstiden på fiskens tjocklek. Fisken är klar när köttet är vitt. Kontrollera genom att sticka en gaffel i fisken. Om köttet lossnar lätt från benet, är fisken klar.

2) Med tillagning på två nivåer (dubbel portion) tar det ca 1/3 längre tid än vad som anges på förpackningen. Om den angivna tiden är 30 min blir tillagningstiden ungefär 30 + 10 = 40 min.

9.7 Över/Undervärme

Livsmedel	Temperatur (°C)	Tid (min)	Falsnivå
Fisk, kokning	160 - 170	_1)	2 - 3
Fisk, stekning	180 - 200	_1)	2 - 3
Köttfärslimpa	175 - 200	45 - 60	2 - 3
Danska köttbullar	175 - 200	30 - 45	3 - 4
Leverpâté	180 - 200	50 - 60	2 - 3
Gratänger	180 - 200	50 - 60	2 - 3
Potatisgrätäng	200	55 - 65	3 - 4
Lasagne, hemlagad	200	50 - 60	2 - 3
Lasagne, frusen	175 - 200	30 - 45 ²⁾	3 - 4
Pastagrätäng	180 - 200	30 - 40	2 - 3
Pizza, hembakad	220 - 230	15 - 25	2 - 3
Fryst pizza	220 - 230	15 - 25 ²⁾	2 - 3
Pommes frites, frusna	225 - 250	20 - 30 ²⁾	3 - 4

Livsmedel	Temperatur (°C)	Tid (min)	Falsnivå
Tårtor, hembakade - förbakning, bullar	190 - 210	15 - 25	3 - 4
Tårtor, hembakade - dekorerings	190 - 210	20 - 30	3 - 4
Tårtor, frusna	200 - 225	20 - 30 ²⁾	3 - 4

1) När man steker eller kokar fisk, beror tillagningstiden på fiskens tjocklek. Fisken är klar när köttet är vitt. Kontrollera genom att sticka en gaffel i fisken. Om köttet lossnar lätt från benet, är fisken klar.

2) Med tillagning på två nivåer (dubbel portion) tar det ca 1/3 längre tid än vad som anges på förpackningen. Om den angivna tiden är 30 min blir tillagningstiden ungefär 30 + 10 = 40 min.

9.8 Stekning

- Använd värmebeständiga kärl under ugnsbakning. Se tillverkarens anvisningar.
- Du kan steka stora stekar direkt i den djupa långpannan eller på gallret ovanför den djupa långpannan.
- Håll lite vätska i långpannan för att förhindra att köttsaft bränner fast på ytan.
- Alla typer av kött som ska ha en stekyta kan stekas i en stekgryta utan lock.

- Vänd steken vid behov efter 1/2 - 2/3 av stektiden.
- För att köttet ska bli saftigare:
 - stek magert kött i stekgrytan med lock eller i en stekpåse.
 - stek kött och fisk i bitar som väger minst 1kg.
 - ös stora stekar och fågel med deras egen saft flera gånger under stekningen.

9.9 Steka i varmluft

Nötkött

Livsmedel	Temperatur (°C)	Tid (min/kg)	Falsnivå
Engelsk rostbiff ¹⁾	125	80 - 120	2 - 3
Rumpstek - bryning	200	totalt 10	2 - 3
Rumpstek - stekning	150	50 - 60	2 - 3
Engelsk rostbiff	160	90 - 120	1 - 2

1) Övrigt. Kan brynas efter stekning under grillen eller med över/undervärme på 250 °C. Använder du en matlagningstermometer ska den tas bort före grillning.

Kalv

Livsmedel	Temperatur (°C)	Tid (min/kg)	Falsnivå
Oxfile ¹⁾	160	60 - 70	2 - 3

1) Övrigt. Kan brynas efter stekning under grillen eller med över/undervärme på 250 °C. Använder du en matlagningstermometer ska den tas bort före grillning.

Lamm

Livsmedel	Temperatur (°C)	Tid (min/kg)	Falsnivå
Lägg/bog/sadel	160	80 - 100	2

Fläsk

Livsmedel	Temperatur (°C)	Tid (min/kg)	Falsnivå
Fläskstek ¹⁾	175	60 - 70	2 - 3
Fläskkotlett ¹⁾	175	60	2 - 3
Fläskkarré	160	90 - 120	2 - 3
Skinka	150	60 - 100	1 - 2

¹⁾ Övrigt. Kan brynas efter stekning under grillen eller med över/undervärme på 250 °C. Använder du en matlagningstermometer ska den tas bort före grillning.

Fågel

Livsmedel	Temperatur (°C)	Tid (min/kg)	Falsnivå
Kyckling, i bitar	180	55 - 65	2 - 3
Anka ¹⁾	150	55 - 65	2 - 3
Anka lågtemperaturlagad ¹⁾	130	totalt ca 5 timmar	2 - 3
Stekt kalkon, fylld	150	50 - 60	1 - 2
Kalkonbröst	175	70 - 80	2 - 3

¹⁾ Övrigt. Kan brynas efter stekning under grillen eller med över/undervärme på 250 °C. Använder du en matlagningstermometer ska den tas bort före grillning.

9.10 Stekning med Över/Undervärme **Nötkött**

Livsmedel	Temperatur (°C)	Tid (min/kg)	Falsnivå
Engelsk rostbiff ¹⁾	125	80 - 120	2 - 3
Rumpstek - bryning	225	totalt 10	2 - 3
Rumpstek - stekning	160	50 - 60	2 - 3
Engelsk rostbiff	180	90 - 120	1 - 3

¹⁾ Övrigt. Kan brynas efter stekning under grillen eller med över-/undervärme på 250 °C. Använder du en matlagningstermometer ska den tas bort före grillning.

Kalv

Livsmedel	Temperatur (°C)	Tid (min/kg)	Falsnivå
Oxfile ¹⁾	180	60 - 70	2 - 3

¹⁾ Övrigt. Kan brynas efter stekning under grillen eller med över-/undervärme på 250 °C. Använder du en matlagningstermometer ska den tas bort före grillning.

Lamm

Livsmedel	Temperatur (°C)	Tid (min/kg)	Falsnivå
Lägg/bog/revben	180	80 - 100	2

Fläsk

Livsmedel	Temperatur (°C)	Tid (min/kg)	Falsnivå
Fläskstek ¹⁾	200	60 - 70	3
Fläskkotlett ¹⁾	200	60	3
Fläskkarré	180	90 - 120	2 - 3
Skinka	160	60 - 100	1 - 2

¹⁾ Övrigt. Kan brynas efter stekning under grillen eller med över-/undervärme på 250 °C. Använder du en matlagningstermometer ska den tas bort före grillning.

Fågel

Livsmedel	Temperatur (°C)	Tid (min/kg)	Falsnivå
Kyckling, i bitar	200	55 - 65	2 - 3
Anka ¹⁾	160	55 - 65	2 - 3
Anka lågtemperaturtillagad ¹⁾	130	totalt ca 5 timmar	2 - 3
Stekt kalkon, fylld	160	50 - 60	1 - 2
Kalkonbröst	200	70 - 80	2 - 3

¹⁾ Övrigt. Kan brynas efter stekning under grillen eller med över-/undervärme på 250 °C. Använder du en matlagningstermometer ska den tas bort före grillning.

9.11 Bryning **Nötkött**

Livsmedel	Temperatur (°C)	Tid i minuter per kg kött	Falsnivå
Rumpstek - bryning	200	totalt 10	2 - 3
Rumpstek - stekning	150	50 - 60	2 - 3
Engelsk rostbiff	160	90 - 120	1 - 2

Kalv

Livsmedel	Temperatur (°C)	Tid (min/kg)	Falsnivå
Oxfilé ¹⁾	160	60 - 70	2 - 3

¹⁾ Övrigt. Kan brynas efter stekning under grillen eller med över-/undervärme på 250 °C. Använder du en matlagningstermometer ska den tas bort före grillning.

Lamm

Livsmedel	Temperatur (°C)	Tid (min/kg)	Falsnivå
Lägg/bog/revben	160	80 - 100	2

Fläsk

Livsmedel	Temperatur (°C)	Tid (min/kg)	Falsnivå
Fläskstek ¹⁾	180	60 - 70	2 - 3
Fläskkotlett ¹⁾	175	60	2 - 3
Fläskkarré	160	90 - 120	2 - 3
Skinka	150	60 - 100	1 - 2

¹⁾ Övrigt. Kan brynas efter stekning under grillen eller med över/undervärme på 250 °C. Använder du en matlagningstermometer ska den tas bort före grillning.

Fågel

Livsmedel	Temperatur (°C)	Tid (min/kg)	Falsnivå
Kyckling	180	55 - 65	2 - 3
Anka ¹⁾	150	55 - 65	2 - 3
Anka lågtemperaturlagad ¹⁾	lämpar sig inte	totalt ca 5 timmar	2 - 3
Stekt kalkon, fylld	150	50 - 60	1 - 2
Kalkonbröst	175	70 - 80	2 - 3

¹⁾ Övrigt. Kan brynas efter stekning under grillen eller med över/undervärme på 250 °C. Använder du en matlagningstermometer ska den tas bort före grillning.

9.12 Grillning i allmänhet**WARNING!**

Grilla alltid med stängd ugnslucka.

- **Grilla alltid med maximal temperaturinställning.**

- Placera gallret på den ugnsnivå som rekommenderas i grilltabellen.
- Placera alltid den djupa formen som ska fånga upp fett på den första hyllpositionen.
- Grilla endast tunna bitar av kött eller fisk.

Grillområdet är inställt i mitten av hyllan.

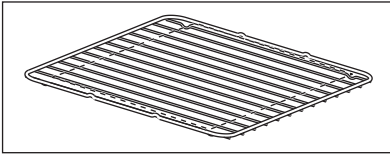

9.13 Grillning

Livsmedel	Temperatur (°C)	Tid (min)		Falsnivå
		1:a sidan	2:a sidan	
Fläskkotletter	250	7 - 9	4 - 6	3 - 4
Lammkotletter	250	7 - 10	5 - 6	3 - 4
Kyckling, i bitar	250	20 - 25	15 - 20	3 - 4
Korv	250	3 - 5	2 - 4	3 - 4
Revben, förtillagade i 20 min.	250	15 - 20	15 - 20	3 - 4
Fisk, skivor av torsk eller lax	250	10 - 15	5 - 10	3 - 4
Rostat bröd	250	2 - 3	1 - 2	3 - 4

9.14 Torkning

produktens lucka och låt produkten svalna. Fortsätt sedan torkprocessen.

Täck ugnshyllorna med bakplåtspapper.

För bästa resultat: stäng av produkten när halva tiden tiden har gått. Öppna

Grönsaker

Livsmedel	Temperatur (°C)	Tid (t)	Falsnivå	
			1 position	2 positioner
Bönor	60 - 70	6 - 8	3	2 / 4
Pepparfrukter	60 - 70	5 - 6	3	2 / 4
Soppgrönsaker	60 - 70	5 - 6	3	2 / 4
Svamp	50 - 60	6 - 8	3	2 / 4
Örter	40 - 50	2 - 3	3	2 / 4

Frukt

Livsmedel	Temperatur (°C)	Tid (t)	Falsnivå	
			1 position	2 positioner
Plommon	60 - 70	8 - 10	3	2 / 4
Aprikoser	60 - 70	8 - 10	3	2 / 4
Äppelskivor	60 - 70	6 - 8	3	2 / 4
Päron	60 - 70	6 - 9	3	2 / 4

9.15 Upptining 

- Ta bort förpackningen från maten. Lägg maten på en tallrik.
- Täck inte över den med en skål eller tallrik. Det kan förlänga upptiningstiden.

- Använd ugnens första hyllnivå. Den längst ner.

Livsmedel	Mängd	Upptinings-tid (min)	Efteruppti-ningstid (min)	Kommentar
Kyckling	1 kg	100 - 140	20 - 30	Lägg kycklingen på ett upp- och nervänt tefat på en stor tallrik. Vänd efter halva tiden.
Kött	1 kg	100 - 140	20 - 30	Vänd efter halva tiden.
Kött	500 g	90 - 120	20 - 30	Vänd efter halva tiden.
Forell	150 g	25 - 35	10 - 15	-
Jordgubbar	300 g	30 - 40	10 - 20	-
Smör	250 g	30 - 40	10 - 15	-
Grädde	2 x 200 g	80 - 100	10 - 15	Vispa grädden medan den fortfarande är något frusen.
Mjuk kaka	1,4 kg	60	60	-

10. UGN – UNDERHÅLL OCH RENGÖRING



WARNING!
Se säkerhetsavsnitten.

10.1 Anmärkningar om rengöring

- Torka av framsidan med en mjuk trasa och varmt vatten och diskmedel.
- Använd ett rengöringsmedel avsett för rengöring av metallytor.
- Rengör produkten efter varje användningstillfälle. Fettansamling eller andra matrester kan leda till eldsvåda. Risken är högre för grillpannan.
- Ta bort envis smuts med speciell ugnrensning.

- Rengör alla ugnstillbehör efter varje användningstillfälle och låt dem torka. Använd en mjuk duk med varmt vatten och ett rengöringsmedel.
- Använd inte starka medel, föremål med skarpa kanter eller diskmaskin vid rengöring om du har tillbehör i Super Clean. Det kan skada ytan.

10.2 Produkter i rostfritt stål eller aluminium

- i** Rengör ugnsluckan endast med en blöt svamp. Torka med en mjuk trasa. Använd aldrig stålull, syror eller produkter med slipeffekt för rengöring eftersom de kan skada ugnens ytor. Rengör ugnens kontrollpanel med samma försiktighet.

10.3 Borttagning av ugnsstegarna

Ta ut ugnsstegarna när ugnen ska rengöras.

1. Dra först ut stegarnas främre del från sidoväggen.

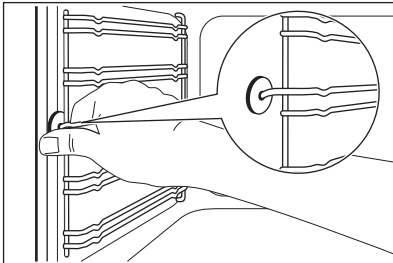

2. Dra ut stegen baktill från ugnssidan och ta bort den.

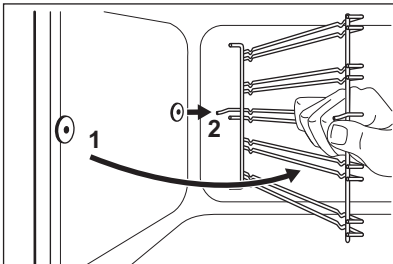

Sätt i ugnsstegarna i omvänd ordning.



FÖRSIKTIGHET!

Se till att den längre fixeringsdelen är framtill. De två fixeringsdelarnas ändrar måste peka bakåt. Felaktig installation kan skada emaljen.

10.4 Ta bort ugnsluckan

Ta bort luckan för att göra rengöringen enklare.

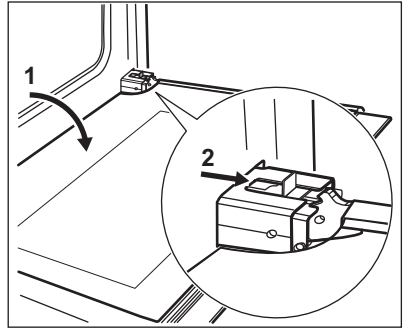

1. Öppna luckan helt.
2. Flytta glidstycket tills du hör ett klickande ljud.
3. Stäng luckan tills glidstycket spärrar den.
4. Ta bort dörren.
Luckan tas bort genom att du drar den utåt först på ena sidan och sedan på andra sidan.

Sätt tillbaka ugnsluckan i omvänd ordning när rengöringen är klar. Du ska höra ett klickljud när du sätter tillbaka luckan. Använd en tång om det behövs.

10.5 Ta bort och rengöra luckglasen



Glaset i luckan på din produkt kan skilja sig från den typ och form du ser på bilderna. Antalet glas kan skilja sig.

1. Ta tag i lucklist B på båda sidorna av luckans övre kant och tryck inåt för att frigöra klämlåset.

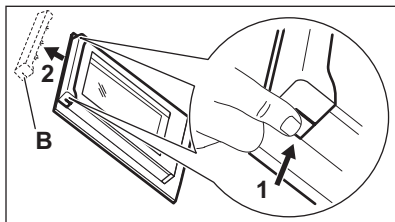

2. Dra lucklisten framåt för att ta bort den.
3. Håll luckglasen i överkanten ett i taget och dra dem uppåt och ut ur skenorna.

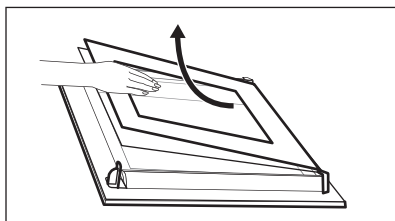

4. Rengör ugnsluckans glaspaneler. Sätt tillbaka glasen genom att följa stegen i omvänd ordning.

10.6 Ugnstak



WARNING!

Inaktivera produkten innan du tar bort värmeelementet. Se till att ugnen har svalnat. Det finns risk för att du bränna dig.

Ta ut ugnstegarna.

Du kan ta bort värmeelementet för att göra det enklare att rengöra ugnstaket.

1. Ta bort skruven som håller fast värmeelementet. Använd en skruvmejsel första gången.

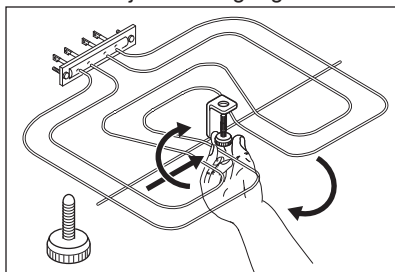

2. Dra försiktigt värmeelementet nedåt.

3. Rengör ugnstaket med en mjuk trasa och en lösning av varmt vatten och diskmedel och låt det torka.

Sätt tillbaka värmeelementet i omvänd ordning.

Sätt i ugnstegen.



WARNING!

Se till att värmeelementet är korrekt installerat och inte faller ned.

10.7 Byte av lampan

Lägg en tygbit på botten av produktens inandöme. Detta förhindrar skador på lampglaset och ugnsutrymmet.



WARNING!

Risk för elstötar! Koppla från säkringens innan du byter lampan. Lampan och lampglaset kan vara varma.

1. Avaktivera produkten.
2. Ta ut säkringarna ur säkringsskåpet eller stäng av huvudströmbrytaren.

Baklampan



Lampglaset hittar du längst bak i utrymmet.

1. Ta bort lampglaset genom att vrida det moturs.
2. Rengör lampglaset.
3. Byt ugnslampan mot en passande 300 °C värmeresistent ugnslampa. Använd samma typ av lampa.
4. Sätt tillbaka lampglaset.

10.8 Ta bort förvaringslådan



VARNING!

Förvara inte lättantändliga föremål (t.ex. rengöringsmaterial, plastpåsar, ugnsvantar, papper eller rengöringssprayer) i förvaringslådan. Förvaringslådan kan bli het när du använder ugnen. Risk för brand föreligger

För rengöring kan förvaringslådan under ugnen tas bort.

1. Dra ut förvaringslådan så långt det går.
2. Lyft förvaringslådan en aning så att den kan lyftas snett uppåt ur styrtapparna.

För att sätta tillbaka luckan utför du stegen i omvänd ordning.

11. FELSÖKNING



VARNING!

Se säkerhetsavsnitten.

11.1 Vad gör jag om...

Problem	Möjlig orsak	Lösning
Jag inte kan sätta på produkten.	Produkten är inte ansluten till strömförsörjningen eller den är ansluten på fel sätt.	Kontrollera att produkten är korrekt ansluten till strömförsörjningen.
Jag inte kan sätta på produkten.	Säkringen har gått.	Kontrollera om säkringen är orsaken till felet. Om säkringen går gång på gång, tala med en kvalificerad elektriker.
Restvärmeindikatorn tänds inte.	Zonen är inte varm eftersom den bara har varit påslagen en kort stund.	Kontakta en auktoriserad serviceverkstad om kokzonen varit på tillräckligt länge för att vara varm.
Det går inte att aktivera den yttre värmezonen.		Aktivera den inre värmezonen först.
Ugnen värms inte upp.	Ugnen är avstängd.	Sätt på ugnen.
Ugnen värms inte upp.	Nödvändiga inställningar är inte gjorda.	Kontrollera att rätt inställningar gjorts.
Lampan fungerar inte.	Lampan är trasig.	Byt ut lampan.
Ånga och kondens avsätts på maten och i ugnen.	Du lät maten stå för länge i ugnen.	Låt inte maträtter stå i ugnen längre än 15 - 20 minuter efter att tillagningen är klar.

11.2 Tekniska data

Kontakta försäljaren eller en auktoriserad serviceverkstad om du inte kan avhjälpa felet.

Information som kundtjänst behöver finns på typskylten. Typskylten sitter på den

yttre kanten av produktens innanmäte. Avlägsna inte märkskylten från produktutrymmet.

Vi rekommenderar att du antecknar den här:

Modell (Mod.)
PNC (produktnummer)
Serienummer (S.N.)

12. INSTALLATION



VARNING!
Se säkerhetsavsnitten.

12.1 Tekniska data

Mått	
Höjd	850 - 936 mm
Bredd	696 mm
Djup	600 mm

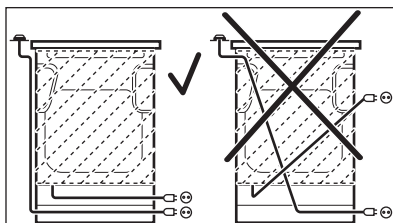

12.2 Elektrisk installation



VARNING!
Tillverkaren kan inte hållas ansvarig om säkerhetsföreskrifterna i kapitlena "Säkerhet" inte följs.

Denna produkt levereras med en huvudkontakt och en huvudkabel.



VARNING!
Nätkabeln får inte vidröra den del av produkten som är skuggad på bilden.

12.3 Tippskydd



FÖRSIKTIGHET!
Montera tippskyddet för att hindra att produkten välter vid felaktig belastning. Tippskyddet fungerar endast när produkten står på rätt plats.
Din produkt har symbolerna som visas på bilderna (i förekommande fall) för att påminna dig om att montera tippskyddet.



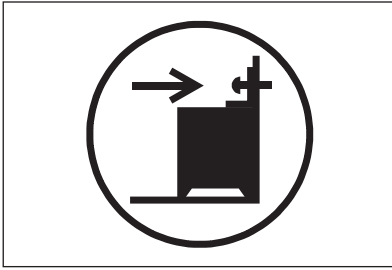

Kontrollera att du placerar tipskyddet på rätt höjd.

Mer information om hur produkten ska installeras finns i ett separat installationshäfte.

13. ENERGIEFFEKTIVITET

13.1 Produktinformation för häll enligt EU 66/2014

Modellbeskrivning	EKC7051BOX	
Typ av häll	Häll inuti fristående spis	
Antal kokzoner	4	
Uppvärmningsteknik	Strålvärmare	
Diameter på runda kokzoner (Ø)	Vänster fram	21,0 cm
	Vänster bak	14,5 cm
	Höger fram	18,0 cm
	Höger bak	18,0 cm
Energiförbrukning per kokzon (EC electric cooking)	Vänster fram	169,2 Wh / kg
	Vänster bak	188,3 Wh / kg
	Höger fram	195,5 Wh / kg
	Höger bak	195,5 Wh / kg
Energiförbrukning för hällen (EC electric hob)	187,1 Wh / kg	

EN 60350-2 - Elektriska matlagingsprodukter för hushållsbruk - Del 2: Hällar – Metoder för mätning av prestanda.

13.2 Häll - Energibesparing

Du kan spara energi vid vardagsmatlagningen om du följer nedanstående tips.

- Värm bara upp den mängd vatten du behöver.

- Sätt om möjligt alltid ett lock på kokkärlet.
- Ställ kokkärlet på kokzonen innan du aktiverar den.
- Kokkärlets botten ska ha samma diameter som kokzonen.
- Ställ ett mindre kokkärl på mindre kokzoner.
- Ställ kokkärlet i mitten av kokzonen.
- Använd restvärmen för att hålla maten varm eller för att smälta den.

13.3 Informationsblad och information för ugnar enligt EU 65-66/2014

Leverantörens namn	Electrolux
--------------------	------------

Modellbeskrivning	EKC7051BOX
Energiindex	105.9
Energiklass	A
Energiförbrukning med en standardrätt, över/ undervärme	0.95 kWh/program
Energiförbrukning med en standardrätt, varmluft	0.90 kWh/program
Antal utrymmen	1
Värmekälla	Elektricitet
Ljudstyrka	72 l
Typ av ugn	Ugn inuti fristående spis
Massa	60.8 kg

EN 60350-1 - Elektriska matlagingsprodukter för hushållsbruk - Del 1: Områden, ugnar, ångugnar och grillar - Funktionsprovning.

13.4 Ugn - Energibesparing



Denna ugn har funktioner som låter dig spara energi under vanlig matlagning.

Allmänna tips

Se till att ugnsluckan är ordentligt stängd när produkten är påslagen. Öppna inte ugnsluckan för ofta under tillagning. Håll dörrtätningen ren och se till att den inte har lossnat på något ställe.

Använd metalltallrikar för att förbättra energibesparingen.

Förvärm inte ugnen innan du sätter in maten.

För matlagning som varar längre än 30 minuter ska ugnstemperaturen minskas till lägsta möjliga, 3 - 10 minuter innan matlagningstiden går ut, beroende på längden på matlagningen. Restvärmen i ugnen fortsätter laga maten.

Använd restvärmen för att värma annan mat.

Undvik pauser mellan tillagningar när du förbereder flera rätter på en gång.

Laga mat med varmluft

När det är möjligt, använd varmluftsfunktionen för att spara energi.

För varmhållning av mat

Välj lägsta möjliga temperaturinställning för att använda restvärme och hålla maten varm.

14. MILJÖSKYDD

Återvinn material med symbolen . Återvinn förpackningen genom att placera den i lämpligt kärl. Bidra till att skydda vår miljö och vår hälsa genom att återvinna avfall från elektriska och elektroniska produkter. Släng inte

produkter märkta med symbolen  med hushållsavfallet. Lämna in produkten på närmaste återvinningsstation eller kontakta kommunkontoret.

www.electrolux.com/shop



867337610-B-1 12018

