

EN3501MHW



SV Kyl-frys

Bruksanvisning



**Electrolux**

## INNEHÅLL

|                                |    |
|--------------------------------|----|
| 1. SÄKERHETSINFORMATION.....   | 2  |
| 2. SÄKERHETSINSTRUKTIONER..... | 4  |
| 3. ANVÄNDNING.....             | 6  |
| 4. DAGLIG ANVÄNDNING.....      | 8  |
| 5. SKÖTSEL OCH RENGÖRING.....  | 9  |
| 6. FELSÖKNING.....             | 11 |
| 7. INSTALLATION.....           | 13 |
| 8. TEKNISKA DATA.....          | 15 |

## VI TÄNKER PÅ DIG

Tack för att du köpt en Electrolux-produkt. Du har valt en produkt som för med sig årtionden av yrkeserfarenhet och innovation. Genial och elegant har den utformats med dig i åtanke. Så när du än använder den kan du känna dig trygg med att veta att du får fantastiska resultat varje gång.

Välkommen till Electrolux.

**Besök vår webbplats för att:**



Få användningsråd, broschyrer, felsökningshjälp och serviceinformation:  
**[www.electrolux.com/webselfservice](http://www.electrolux.com/webselfservice)**



Registrera din produkt för bättre service:  
**[www.registerelectrolux.com](http://www.registerelectrolux.com)**



Köpa tillbehör, förbrukningsvaror och originalreservdelar till din produkt:  
**[www.electrolux.com/shop](http://www.electrolux.com/shop)**

## KUNDTJÄNST OCH SERVICE

Vi rekommenderar att originalreservdelar används.

Ha följande uppgifter till hands när du kontaktar serviceavdelningen: Modell, PNC, serienummer.

Informationen står på typskylten.

 Varnings-/viktig säkerhetsinformation

 Allmän information och tips

 Miljöinformation

Med reservation för ändringar.

### 1. SÄKERHETSINFORMATION

Läs noga de bifogade instruktionerna före installation och användning av produkten. Tillverkaren är inte ansvarig för eventuella personskador eller andra skador som uppkommit som ett resultat av felaktig installation

eller användning. Förvara alltid bruksanvisningen på en säker och tillgänglig plats för framtida bruk.

### 1.1 Säkerhet för barn och handikappade

- Denna produkt kan användas av barn från 8 års ålder och uppåt, och av personer med nedsatt fysisk, sensorisk eller mental förmåga, samt personer med bristande erfarenhet och kunskap, om de övervakas eller instrueras beträffande hur produkten används på ett säkert sätt och förstår de risker som är förknippade med användningen.
- Låt inte barn leka med produkten.
- Barn får inte utföra städning och underhåll av apparaten utan uppsikt.
- Håll allt förpackningsmaterial utom räckhåll för barn och kassera det på lämpligt sätt.

### 1.2 Allmän säkerhet

- Produkten är avsedd att användas i hushåll och liknande användningsområden som t.ex.:
  - Bondgårdar, personalkök i butiker, på kontor och andra arbetsmiljöer
  - Av gäster på hotell, motell, bed and breakfast och andra typer av boendemiljöer
- Se till att ventilationsöppningarna inte blockeras i produktens nisch eller i inbyggnadsutrymmet.
- Använd inga mekaniska verktyg eller andra medel för att påskynda avfrostningsprocessen utöver de som rekommenderas av tillverkaren.
- Var noga med att inte skada kylkretsen.
- Använd inga elektriska apparater inne i förvaringsutrymmena såvida de inte är av en typ som rekommenderas av tillverkaren.
- Spruta inte vatten eller ånga för att rengöra produkten.
- Rengör produkten med en fuktig, mjuk trasa. Använd bara neutrala rengöringsmedel. Använd inte produkter

med slipeffekt, skursvampar, lösningsmedel eller metallföremål.

- Förvara inte explosiva ämnen som t.ex. sprejburkar med lättantändligt bränsle i den här produkten.
- Om nätsladden är skadad måste den bytas av tillverkaren, tillverkarens auktoriserade servicerepresentant eller personer med motsvarande utbildning, för att undvika fara.

## 2. SÄKERHETSINSTRUKTIONER

### 2.1 Installation



#### **WARNING!**

Endast en behörig person får installera den här produkten.

- Ta bort förpackningen och transportbultarna.
- Installera eller använd inte en skadad produkt.
- Följ installationsinstruktionerna som följer med produkten.
- Var alltid försiktig när produkten rör sig eftersom den är tung. Använd alltid skyddshandskar och täckta skor.
- Se till att luft kan cirkulera i produkten.
- Vid första installationen eller om dörren har hängts om, vänta minst 4 timmar innan du ansluter till elnätet. Detta för att oljan ska rinna tillbaka i kompressorn.
- Innan du utför något på produkten (t.ex. hänger om dörren), ska du dra ut kontakten ur vägguttaget.
- Installera inte produkten nära element, spisar, ugnar eller hällar.
- Installera inte produkten där den står i direkt solljus.
- Montera inte den här produkten i områden som är för fuktiga eller för kalla, som t.ex. byggnadsförråd, garage eller vinkällare.
- När du flyttar produkten, lyft upp den i framkanten för att inte repa golvet.

### 2.2 Elektrisk anslutning



#### **WARNING!**

Risk för brand och elektriska stötar.

- Produkten måste jordas.
- Se till att de parametrarna på märkskylten överensstämmer med elnätets elektricitet.
- Använd alltid ett korrekt installerat, stötsäkert och jordat eluttag.
- Använd inte grenuttag eller förlängningssladdar.
- Kontrollera så att du inte skadar de elektriska komponenterna (t.ex. stickkontakten, nätkabeln, kompressorn). Kontakta ett auktoriserat servicecenter eller en elektriker för att ersätta skadade komponenter.
- Nätkabeln måste vara under stickkontaktens nivå.
- Anslut stickkontakten till eluttaget först vid slutet av installationen. Kontrollera att stickkontakten är åtkomlig efter installationen.
- Dra inte i anslutningssladden för att koppla bort produkten från eluttaget. Ta alltid tag i stickkontakten.

### 2.3 Använd



#### **WARNING!**

Risk för skador, brännskador eller elstötar föreligger.

- Ändra inte produktens specifikationer.
- Ställ inte elektriska produkter (t.ex. glassmaskiner) i produkten om inte

tillverkaren uttryckligen säger att det är lämpligt.

- Var försiktig så att du inte skadar kylkretsen. Den innehåller isobutan (R600a), en naturgas som är miljöanpassad i hög grad. Denna gas är lättantändlig.
- Om kylkretsen skadas får inga flammor eller antändningskällor finnas i rummet. Ventilera rummet.
- Låt inte varma föremål vidröra plastdelarna i produkten.
- Lägg inte in läskedrycker i frysen. Detta skapar tryck i dricksflaskan.
- Förvara inte brandfarliga gaser eller vätskor i produkten.
- Placera inga lättantändliga produkter eller föremål som är fuktiga med lättantändliga produkter i, nära eller på produkten.
- Vidrör inte kompressorn eller kondensorn. De är heta.
- Ta inte bort och vidrör inte föremål från frysdelen om händerna är våta eller fuktiga.
- Frys inte mat igen som en gång tinats.
- Följ förvaringsanvisningarna på förpackningen till den frusna maten.

## 2.4 Inre belysning

- Lamptypen i den här produkten är inte lämplig som rumsbelysning.

## 2.5 Skötsel och rengöring



**WARNING!**  
Risk för personskador och skador på produkten föreligger.

- Stäng av produkten och koppla bort den från eluttaget före underhåll.
- Kylenheten i denna product innehåller kolväten Endast en behörig person får utföra underhåll och fylla kylapparaten.
- Undersök regelbundet tömningskanalen i kylen och rengör den vid behov. Om tömningskanalen täpps igen kommer avfrostat vatten att samlas på produktens botten.

## 2.6 Avfallshantering



**WARNING!**  
Risk för kvävning eller skador.

- Koppla loss produkten från eluttaget.
- Klipp av strömkabeln och kassera den.
- Ta bort locket för att hindra att barn eller djur stängs in i produkten.
- Kylkretsen och isoleringsmaterialet i den här produkten är "ozonvänliga".
- Isoleringsmaterialet innehåller brandfarlig gas. Kontakta kommunen för information om hur produkten kasseras korrekt.
- Orsaka inte skada på den delen av kylenheten som är nära värmeväxlaren.

## 3. ANVÄNDNING

### 3.1 Kontrollpanel

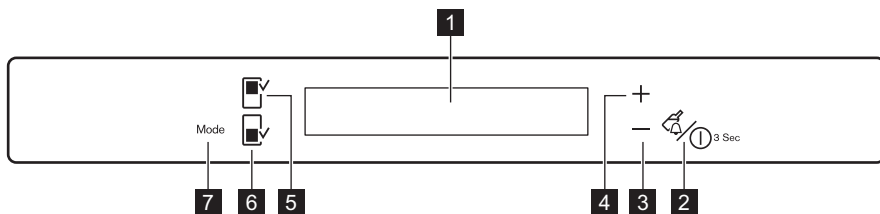

- |  |                            |
|--|----------------------------|
| <b>1</b> Display                             | <b>5</b> Knapp för kylfack |
| <b>2</b> DrinksChill -knapp och ON/OFF-knapp | <b>6</b> Knapp för frysack |
| <b>3</b> Knapp för att sänka temperaturen    | <b>7</b> Mode-knapp        |
| <b>4</b> Knapp för att höja temperaturen     |                            |

#### Display

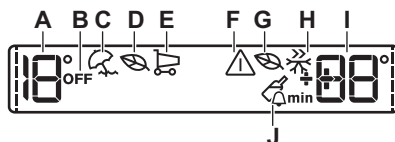

- |                                       |  |
|---------------------------------------|--|
| <b>A.</b> Temperaturindikator för kyl | <b>G.</b> Frysens EcoMode-funktion     |
| <b>B.</b> Kylens OFF-läge             | <b>H.</b> FastFreeze-funktion          |
| <b>C.</b> Holiday-funktion            | <b>I.</b> Temperaturindikator för frys |
| <b>D.</b> Kylens EcoMode-funktion     | <b>J.</b> DrinksChill-funktion         |
| <b>E.</b> ShoppingMode                |  |
| <b>F.</b> Larmindikator               |  |

- i** När du valt kyl- eller frysack startar animeringen ----  
När du valt temperatur blinkar animeringen i några minuter.

För återställning av larmet, se "Larm vid för hög temperatur".  
Om "DEMO" visas på displayen är produkten i demonstrationsläge. Se avsnittet "Felsökning...".

- i** Se avsnittet "Temperaturreglering" om du vill välja en annan temperatur.

### 3.2 Slå på

Sätt i stickkontakten i eluttaget

- Tryck på ON/OFF om displayen inte är tänd.  
Temperaturindikatorerna visar den inställda standardtemperaturen.
- Larmet kan ljuda efter några sekunder.

### 3.3 Stänga av

Tryck på ON/OFF i cirka 3 sekunder.  
Displayen stängs av.  
Koppla loss produkten från strömkällan genom att dra ut stickkontakten ur eluttaget.

### 3.4 Slå på kylan

Slå på kylan genom att trycka på knappen till kylfacket.  
Kylens OFF-indikator släcks.

-  Se avsnittet "Temperaturreglering" om du vill välja en annan temperatur.

### 3.5 Stänga av kylan

Stäng av kylan genom att hålla in knappen till kylfacket i några sekunder.  
Kylens OFF-indikator visas.

### 3.6 Temperaturreglering

1. Välj kyl- eller frysfacket.
2. Tryck på temperaturknappen för att ställa in temperatur.
3. Ställa in standardtemperatur: +4 °C för kylan och -18 °C för frysen.  
Den inställda temperaturen uppnås inom 24 timmar.

Temperaturindikatorerna visar den inställda temperaturen.

-  Efter ett strömavbrott sparas den inställda temperaturen.

### 3.7 Larm vid för hög temperatur

En temperaturökning i frysfacket (t.ex. på grund av ett tidigare strömavbrott eller om dörren lämnas öppen) indikeras genom att:

- kontrollamporna för larm och frystemperatur blinkar
- larmet ljuder.

Tryck på valfri knapp för att återställa larmet.

Ljudsignalen stängs av.

Frysens temperaturdisplay visar den högsta uppnådda temperaturen i några sekunder. Därefter visas återigen den inställda temperaturen.

Larmindikatorn fortsätter att blinka tills normala förhållanden råder igen.

-  När larmet har återställts släcks larmindikatorn.

### 3.8 Larm vid öppen dörr

Ett ljudlarm avges om dörren lämnas öppen i ca 5 minuter. Larmtillståndet för öppen dörr indikeras av att:

- larmindikatorn blinkar
- ljudsignal låter.

När normala förhållanden har återställts (dörren är stängd) stängs ljudlarmet av. Medan larmet pågår kan ljudsignalen stängas av genom att trycka på en knapp.

### 3.9 EcoMode

För optimal förvaring av livsmedel väljer du EcoMode.

1. Aktivera funktionen:
  - a. Välj kyl-/frysfacket.
  - b. Tryck på Mode tills motsvarande symbol visas.

Temperaturindikatorn visar den inställda temperaturen för kylan: +4 °C och för frysen: -18 °C.

EcoMode-indikatorn visas.

2. Stänga av funktionen:
  - a. Välj kyl-/frysfacket.
  - b. Stäng av funktionen genom att trycka på Mode för att välja en annan funktion eller tryck på Mode tills du inte ser någon av specialsymbolerna.

EcoMode-indikatorn släcks.

-  Funktionen inaktiveras när man väljer en annan temperatur att ställa in.

### 3.10 ShoppingMode

Om du behöver lägga in en större mängd varma matvaror när du har handlat rekommenderar vi att du aktiverar ShoppingMode-funktionen för att kyla matvarorna snabbare för att inte värma upp andra matvaror i produkten.

ShoppingMode stängs av automatiskt efter cirka 6 timmar.

1. Aktivera funktionen genom att trycka på Mode tills motsvarande symbol visas.

Kontrollampen ShoppingMode tänds.

2. Stäng av funktionen genom att trycka på Mode för att välja en annan

funktion eller tryck på Mode tills du inte ser någon av specialsymbolerna. ShoppingMode-indikatorn släcks.

-  Funktionen avaktiveras när man väljer en annan temperatur i kylen.

### 3.11 FastFreeze-läge

Denna funktion stängs av automatiskt efter 52 timmar

1. Aktivera funktionen:
  - a. Välj frysdel.
  - b. Tryck på Mode tills motsvarande symbol visas.

FastFreeze-indikatorn visas.

2. Gör följande för att avaktivera funktionen innan den stängs av automatiskt:
  - a. Välj frysdel.
  - b. Tryck på Mode-knappen för att välja en annan funktion eller tryck på Mode -knappen tills du inte ser någon av specialsymbolerna.

FastFreeze-indikeringen släcks.

-  Funktionen avaktiveras när man väljer en annan temperatur i frysen.

### 3.12 DrinksChill-läge

DrinksChill-läget används för att ställa in en signal vid en önskad tidpunkt. Den är användbar exempelvis när ett recept kräver att man låter en blandning svalna under en viss tid, eller när en påminnelse behövs för att inte glömma bort flaskor som har lagts i frysen för snabb kylning.

1. Aktivera funktionen genom att trycka på DrinksChill .

DrinksChill-indikatorn visas. Timern visar det inställda värdet (30 minuter).

2. Tryck på knappen för att sänka eller höja temperaturen för att ändra det inställda värdet från 1 till 90 minuter. Timer-indikatorn visar (min).

När nedräkningen är över blinkar DrinksChill-indikatorn och ett ljudlarm hörs

3. Ta ut dryckerna ur frysen.
4. Tryck på DrinksChill-knappen för att stänga av ljudet och avsluta funktionen.

-  Det går att avaktivera funktionen när som helst under nedräkningen genom att trycka på DrinksChill. DrinksChill-indikatorn släcks

-  Det går att ändra den inställda tiden när som helst under nedräkningen och innan den är över, genom att trycka på knappen för att sänka temperaturen och knappen för att höja temperaturen.

### 3.13 Holiday-läge

Med denna funktion kan du ha kylen stängd och tom under exempelvis en semester eller annan längre tidsperiod utan att dålig lukt bildas.

-  Kylskåpet måste vara tomt när Holiday är aktiverat.

1. Aktivera funktionen genom att trycka på Mode tills motsvarande symbol visas.

Indikatorn Holiday tänds.

Kylens temperaturindikator visar den inställda temperaturen.

2. Tryck på Mode-knappen för att välja en annan funktion eller tryck på Mode -knappen tills du inte ser någon av specialsymbolerna. Holiday -indikeringen släcks.

-  Funktionen avaktiveras när man väljer en annan temperatur i kylen.

## 4. DAGLIG ANVÄNDNING



**WARNING!**  
Se säkerhetsavsnitten.



## 4.1 Initial ström på



### FÖRSIKTIGHET!

Innan man sätter i stickkontakten i uttaget och sätter igång skåpet första gången ska man låta produkten stå upprätt i minst 4 timmar. Då kan man vara säker på att oljan runnit tillbaka till kompressorn. Annars kan kompressorn eller de elektroniska delarna skadas.

## 4.2 Förvaring av fryst mat

Vid första uppstart eller efter ett uppehåll i avstängt läge, låt produkten stå på i minst två timmar med FastFreeze-funktionen på innan du lägger in några matvaror. Fryslådorna gör att du snabbt och enkelt kan hitta det matpaket du söker. Om stora mängder mat skall förvaras, plocka ur alla lådor utom den nedre lådan. Denna måste vara på plats för att säkerställa god luftcirkulation. På alla hyllor kan man placera mat som sticker ut 15 mm från dörren.

## 4.3 Infrysning av färska livsmedel

Produkten är lämplig för infrysning av färska livsmedel och långvarig förvaring av frysta och djupfrysta matvaror.

Den aktuella inställningen behöver inte ändras för att frysa in en liten mängd färska livsmedel.

För infrysning av färska livsmedel, aktivera FastFreeze-funktionen minst 24 timmar innan livsmedlet som ska frysas placeras i frysacket.

Placera färska livsmedel som ska frysas in i det nedersta facket.

Den största mängden matvaror som kan frysas inom 24 timmar anges på typskylten.

Infrysningen tar 24 timmar: lägg inte in andra livsmedel som ska frysas under denna period.

Återgå till önskad temperatur (se "FastFreeze-funktionen") när infrysningen är klar.



I detta läge kan temperaturen i kylskåpsutrymmet sjunka under 0 °C. Ställ i så fall in temperaturreglaget på en varmare inställning.

## 4.4 Förvaring av matvaror i ett kylskåpet

Täck över eller förpacka maten, särskilt om den har en stark smak.

Placera matvarorna så att luft kan cirkulera fritt omkring dem.

Ställ matvarorna på alla hyllor och inte närmare än 20 mm från bakre väggen och 15 mm från dörren.

# 5. SKÖTSEL OCH RENGÖRING



### VARNING!

Se säkerhetsavsnitten.



### FÖRSIKTIGHET!

Använd inte rengöringsmedel, skurpulver, klor eller oljebaserade rengöringsmedel eftersom de skadar ytan.

## 5.1 Invändig rengöring

Innan du använder produkten första gången ska du rengöra insidan och alla invändiga tillbehör med ljummet vatten och en liten mängd neutral såpa för att ta bort den typiska lukten hos nya produkter. Eftertorka sedan noga.

## 5.2 Regelbunden rengöring



### FÖRSIKTIGHET!

Dra inte i, flytta inte och undvik att skada rörledningarna och kablarna inne i produkten.



### FÖRSIKTIGHET!

Var försiktig så att du inte skadar kylsystemet.



### FÖRSIKTIGHET!

När du flyttar produkten ska du lyfta upp den i framkanten så att inte golvet repas.

Utrustningen måste rengöras med jämna mellanrum:

1. Rengör kylens/frysens insida och alla tillbehör med ljummet vatten och en liten mängd neutral såpa.
2. Inspektera regelbundet dörrtätningarna och torka dem rena från eventuell smuts.
3. Skölj av och torka noggrant.
4. Rengör kondensorn och kompressorn (om de går att komma åt) på produktens baksida med en borste.  
Detta förbättrar produktens prestanda och bidrar till en lägre energiförbrukning.

## 5.3 Avfrostning av kylskåpet

Frost avlägsnas automatiskt i kylutrymmet varje gång kompressorn stannar under normal användning. Det avfrostade vattnet töms ut via en ränna i en särskild behållare som sitter ovanför kompressorn på produktens baksida, där vattnet avdunstar.

Det är viktigt att regelbundet rengöra smältvattnets tömningshål i mitten baktill av kylskåpsutrymmet för att undvika att vattnet rinner över och droppar ned på matvaror och golv.

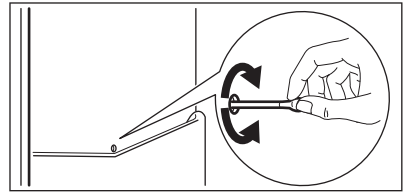

## 5.4 Avfrostning av frysen



### FÖRSIKTIGHET!

Använd aldrig vassa metallverktyg för att skrapa av frost från evaporatorn, eftersom den kan skadas. Använd inga mekaniska verktyg eller andra medel för att påskynda avfrostningsprocessen utöver de som rekommenderas av tillverkaren. En temperaturökning hos frysta matförpackningar kan förkorta tiden som de kan förvaras utan säkerhetsrisk.



Cirka 12 timmar före avfrostningen ställer du in en lägre temperatur för att bygga upp en tillräcklig kylreserv för driftsavbrottet.

En viss mängd frost bildas alltid på fryshyllorna och runt det övre facket.

Frosta av frysen när frostlagret har en tjocklek på cirka 3-5 mm.

1. Stäng av produkten eller koppla loss den från eluttaget.
2. Plocka ut matvarorna, slå in dem i flera lager med tidningspapper och lägg dem på en sval plats.



### WARNING!

Ta inte i fryst mat med våta händer. Dina händer kan frysa fast i matvarorna.

3. Låt dörren vara öppen och skydda golvet från avfrostningsvattnet med t.ex. en trasa eller ett tråg.  
För att påskynda avfrostningsprocessen kan du

placera en skål med varmt vatten i frysfacket. Du kan också ta bort lösa isbitar med en isskrapa innan avfrostningen är klar.

4. När avfrostningen är klar torkar du noga av produktens insida. Spara skrapan för framtida bruk.

5. Sätt på apparaten.

Vänta i minst 3 timmar innan du lägger tillbaka maten i frysfacket.

1. Koppla loss produkten från eluttaget.
2. Plocka ur alla matvaror.
3. Avfrosta (i förekommande fall) och rengör produkten och alla tillbehör.
4. Rengör produkten och alla tillbehör.
5. Låt dörren/dörrarna stå på glänt så att inte dålig lukt bildas.

## 5.5 Långa uppehåll i användning

Följ nedanstående anvisningar om produkten inte skall användas på länge:

# 6. FELSÖKNING



### WARNING!

Se säkerhetsavsnitten.

## 6.1 Vad gör jag om...

| Problem  | Möjlig orsak  | Åtgärd   |
|--|---|--|
| Produkten bullrar.   | Produkten står ostadigt.  | Kontrollera om produkten står stabilt.   |
| Ljudligt eller visuellt larm är på.                                      | Kylskåpet har nyligen slagits på eller temperaturen är fortfarande för hög. | Se avsnitt "Larm vid öppen dörr" eller "Larm vid för hög temperatur".  |
|  | Temperaturen i produkten är för hög.  | Se avsnitt "Larm vid öppen dörr" eller "Larm vid för hög temperatur".  |
| En rektangulär symbol visas istället för siffror på temperaturdisplayen. | Problem med temperatursensor.   | Kontakta närmaste auktoriserade serviceverkstad (kylsystemet fortsätter att hålla matvarorna kalla, men temperaturen kan inte justeras). |
| Lampan fungerar inte.  | Lampan är i standby-läge.   | Stäng och öppna dörren.  |
| Lampan fungerar inte.  | Lampan är trasig.   | Kontakta närmaste auktoriserade serviceverkstad.   |
| Kompressorn arbetar utan uppehåll.                                       | Temperaturen är felaktigt inställd.   | Se kapitlet "Drift"/"Kontrollpanel".   |
|  | Många matvaror inlagda samtidigt.   | Vänta några timmar och kontrollera sedan temperaturen igen.  |

| Problem   | Möjlig orsak  | Åtgärd   |
|---|---|--|
|   | Rumstemperaturen är för hög.  | Se klimatklassstabellen på märkskylten.  |
|   | Alltför varm mat har lagts in.  | Låt mat svalna till rumstemperatur före infrysning.  |
|   | Funktionen FastFreeze är på.  | Se "Funktionen FastFreeze".  |
|   | Funktionen ShoppingMode är på.  | Se "Funktionen ShoppingMode".  |
| Kompressorn startar inte omedelbart när FastFreeze-knappen trycks in eller när temperaturen ändras.   | Detta är normalt och indikerar inte att något fel har uppstått.                     | Kompressorn startar efter ett tag.   |
| Kompressorn startar inte omedelbart när ShoppingMode-knappen trycks in eller när temperaturen ändras. | Detta är normalt och indikerar inte att något fel har uppstått.                     | Kompressorn startar efter ett tag.   |
| Vatten rinner inne i kylskåpet.   | Vattenutloppet är igen-täppt.   | Rengör vattenutloppet.   |
|   | Matvaror hindrar vattnet från att rinna in i vattenuppsamlaren.                     | Kontrollera att inga matvaror har kontakt med den bakre väggen.  |
| Vatten rinner ut på golvet.   | Smältvattensutloppet är inte anslutet till avdunstningsbrickan ovanför kompressorn. | Anslut tömningsslangen till avdunstningsbrickan.   |
| Temperaturen kan inte ställas in.   | Funktionen FastFreeze eller ShoppingMode är påslagen.                               | Stäng av FastFreeze eller ShoppingMode manuellt eller vänta med att ställa in temperaturen tills funktionen har återställts automatiskt. Se "FastFreeze- eller ShoppingMode-funktionen". |
| DEMO visas på displayen.  | Produkten är i demonstrationsläge.  | Håll Mode intryckt ca 10 sek tills en ljudsignal hörs och displayen släcks en stund.   |
| Temperaturen i produkten är för låg/hög.  | Temperaturen är felaktigt inställd.   | Ställ in en högre/lägre temperatur.  |
|   | Matvarornas temperatur är för hög.  | Låt matvarornas temperatur sjunka till rumstemperatur innan du lägger in dem.  |

| Problem  | Möjlig orsak   | Åtgärd  |
|--|--|---|
|  | Många matvaror har lagts in för förvaring samtidigt.           | Lägg in färre matvaror för förvaring samtidigt.                   |
|  | Funktionen FastFreeze är på.                                   | Se "Funktionen FastFreeze".                                       |
|  | Funktionen ShoppingMode är på.                                 | Se "Funktionen Shopping-Mode".                                    |
| Sidopanelerna är varma.                                      | Det är värme som avges från värmeväxlaren och är helt normalt. |   |
| Det finns för mycket kondensvatten på kylskåpets bakre vägg. | Dörren har öppnats för ofta.                                   | Öppna dörren bara när det behövs.                                 |
|  | Dörren stängdes inte ordentligt.                               | Se till att dörren är ordentligt stängd.                          |
|  | Mat som lagts in är inte ordentligt förpackad.                 | Förpacka maten på lämpligt sätt innan den läggs in.               |
| Det är svårt att öppna dörren.                               | Du försökte öppna dörren direkt efter stängning.               | Vänta några sekunder mellan stängning och återöppnande av dörren. |



Kontakta närmaste auktoriserade serviceverkstad om dessa råd inte löser problemet.

Endast servicepersonal får byta ut lampan. Kontakta din auktoriserade serviceverkstad.

## 6.2 Byte av lampan

Produkten har en innerbelysning bestående av en LED-lampa med lång livslängd.

# 7. INSTALLATION



**WARNING!**  
Se säkerhetsavsnitten.

## 7.1 Placering

Produkten kan installeras på en torr och välventilerad plats inomhus där omgivningstemperaturen motsvarar den klimatklass som anges på typskylten:

| Klimat-klass | Omgivningstemperatur |
|--------------|----------------------|
| SN           | +10 °C till + 32 °C  |
| N            | +16 °C till + 32 °C  |
| ST           | +16 °C till + 38 °C  |
| T            | +16 °C till + 43 °C  |

## 7.2 Elektrisk anslutning

- Kontrollera att nätspänningen och nätfrekvensen överensstämmer med produktens märkdata som anges på typskylten före anslutning till ett eluttag.
- Produkten måste jordas. Nätkabelns stickkontakt är försedd med en kontakt för detta ändamål. Om nätspänningsmatningen inte är jordad, kontakta en kvalificerad elektriker för att ansluta produkten till en separat jord enligt gällande bestämmelser.
- Tillverkaren ansvarar inte för skador orsakade av att ovanstående säkerhetsåtgärder inte har följts.
- Denna produkt uppfyller kraven enligt EEG-direktiven.

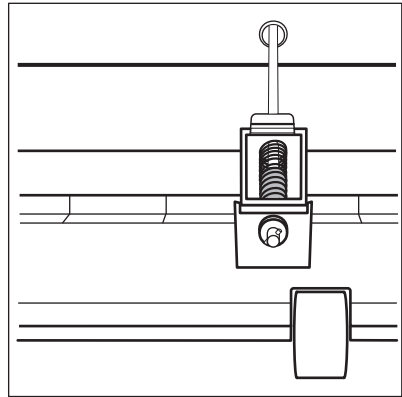

- i** Hjulen på baksida kan justeras genom att vrida muttern på den gängade staven till vänster för att höja produkten eller till höger för att sänka den.

## 7.3 Justering av höjd

- i** Dörrjusteringen beror på en riktig avvägning. Du bör tömma produkten innan du utför denna åtgärd.

Du kan justera höjden med de två främre justerbara fötterna längst ner:

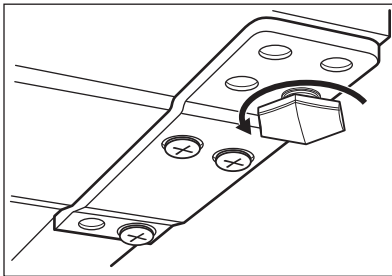

Du kan också justera höjden med de två hjulen baktill:

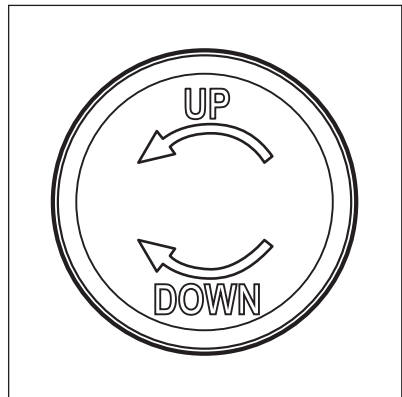

1. Ta bort pluggen från framsidan av produkten.

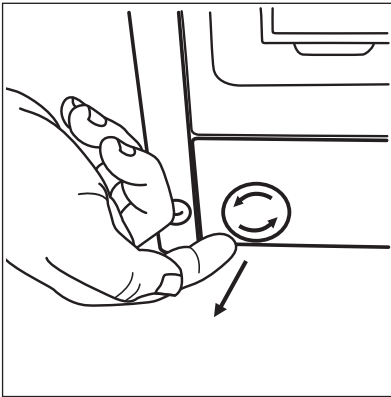

2. Med en insexnyckel 10 eller en stjärnskruvmejsel kan du justera höjden på produkten på baksidan. För riktningen på justeringen, följ indikationen på pluggen.

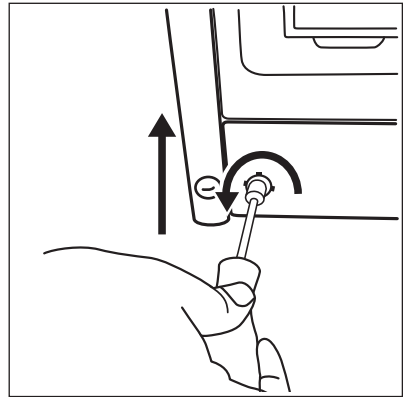

3. Sätt tillbaka pluggen.

## 7.4 Installera produkten och hänga om dörren



Se separata anvisningar om installation (ventilationskrav, avvägning) och omhängning av dörren.

## 8. TEKNISKA DATA

|                      |         |
|----------------------|---------|
| Höjd                 | 1850 mm |
| Bredd                | 595 mm  |
| Djup                 | 642 mm  |
| Temperaturökningstid | 30 tim. |

|             |             |
|-------------|-------------|
| Nätspänning | 230 - 240 V |
| Frekvens    | 50 Hz       |

Teknisk information finns på typskylten som sitter på insidan eller utsidan av produkten och på energietiketten.

## 9. MILJÖSKYDD

Återvinn material med symbolen . Återvinn förpackningen genom att placera den i lämpligt kärl. Bidra till att skydda vår miljö och vår hälsa genom att återvinna avfall från elektriska och elektroniska produkter. Släng inte

produkter märkta med symbolen  med hushållsavfallet. Lämna in produkten på närmaste återvinningsstation eller kontakta kommunkontoret.

[www.electrolux.com/shop](http://www.electrolux.com/shop)



280156480-A-022017

