

EWF 9000 W1

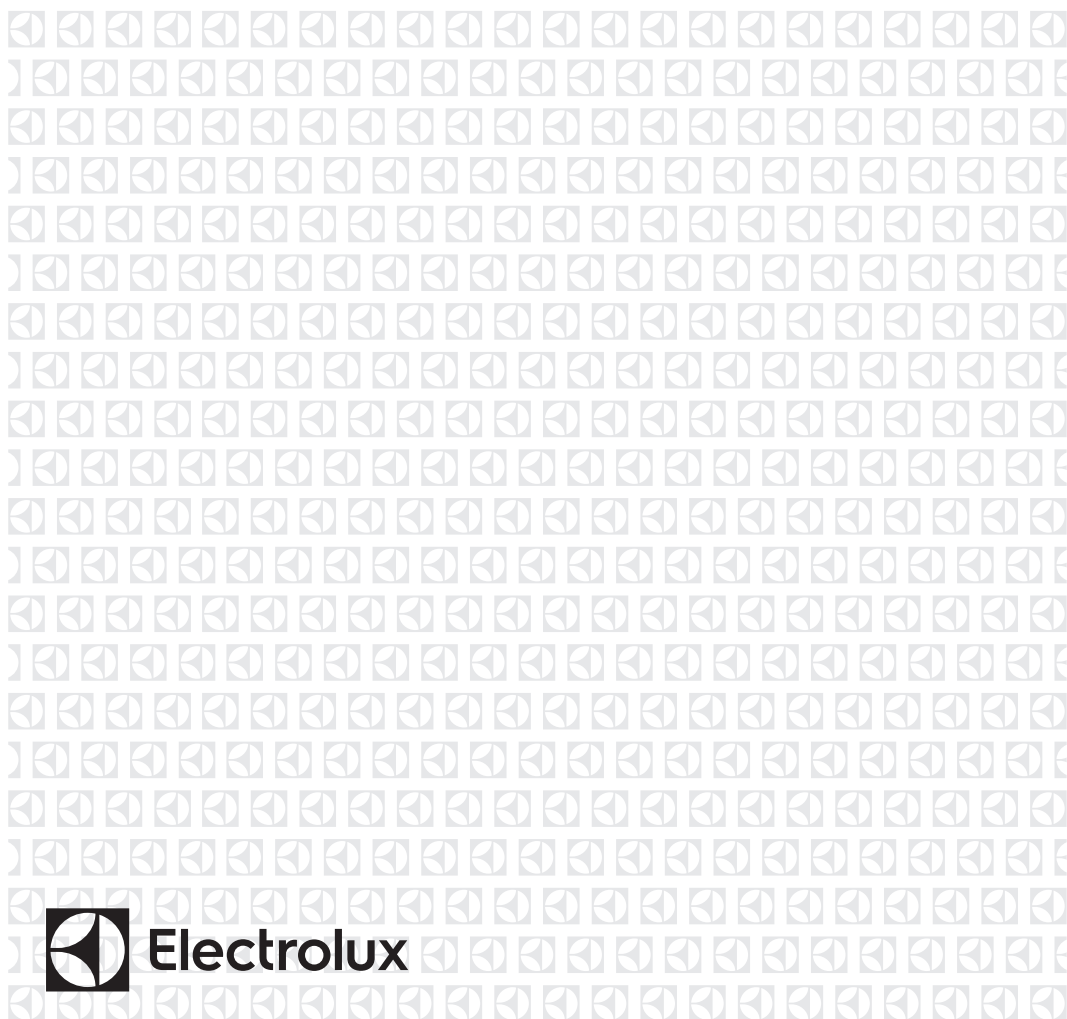

SV Tvättmaskin

Bruksanvisning



Electrolux

INNEHÅLL

1. SÄKERHETSINFORMATION.....	3
2. SÄKERHETSINSTRUKTIONER.....	4
3. PRODUKTBESKRIVNING.....	5
4. KONTROLLPANELEN.....	6
5. PROGRAM	7
6. FÖRBRUKNINGSVÄRDEN.....	10
7. TILLVALSFUNKTIONER.....	11
8. INSTÄLLNINGAR.....	13
9. INNAN FÖRSTA ANVÄNDNING.....	13
10. DAGLIG ANVÄNDNING.....	14
11. RÅD OCH TIPS.....	18
12. SKÖTSEL OCH RENGÖRING.....	19
13. FELSÖKNING.....	23
14. NÖDÖPPNING AV LUCKAN.....	25
15. TEKNISKA DATA.....	26

VI TÄNKER PÅ DIG

Tack för att du köpt en Electrolux-produkt. Du har valt en produkt som för med sig årtionden av yrkeserfarenhet och innovation. Genial och elegant har den utformats med dig i åtanke. Så när du än använder den kan du känna dig trygg med att veta att du får fantastiska resultat varje gång.

Välkommen till Electrolux.

Besök vår webbplats för att:



Få användningsråd, broschyrer, felsökningshjälp och serviceinformation:
www.electrolux.com/webselfservice



Registrera din produkt för bättre service:
www.registerelectrolux.com



Köpa tillbehör, förbrukningsvaror och originalreservdelar till din produkt:
www.electrolux.com/shop

KUNDTJÄNST OCH SERVICE

Vi rekommenderar att originalreservdelar används.

Ha följande uppgifter till hands när du kontaktar serviceavdelningen: Modell, PNC, serienummer.

Informationen står på typskylten.

Varnings-/viktig säkerhetsinformation

Allmän information och tips

Miljöinformation

Med reservation för ändringar.

1. ⚠ SÄKERHETSINFORMATION

Läs noga de bifogade instruktionerna före installation och användning av produkten. Tillverkaren kan inte hållas ansvarig för personskador eller skador på egendom som orsakats av felaktig installation eller användning. Förvara alltid instruktionerna tillsammans med produkten för framtida bruk.

1.1 Säkerhet för barn och handikappade

- Denna produkt kan användas av barn från 8 års ålder och uppåt, och av personer med nedsatt fysisk, sensorisk eller mental förmåga, samt personer med bristande erfarenhet och kunskap, om de övervakas eller instrueras beträffande hur produkten används på ett säkert sätt och förstår de risker som är förknippade med användningen.
- Låt inte barn leka med produkten.
- Barn under tre år ska hållas borta såvida de inte hålls under uppsikt hela tiden.
- Håll allt förpackningsmaterial utom räckhåll för barn.
- Håll allt tvättmedel utom räckhåll för barn.
- Håll barn och husdjur borta från produkten när luckan är öppen.
- Rengöring och användarunderhåll ska inte utföras av barn utan tillsyn.

1.2 Allmän säkerhet

- Ändra inte produktens specifikationer.
- Följ den angivna maximala tvättmängden 8 kg (se avsnittet "Programöversikt").
- Vattentrycket (minimum och maximum) måste vara mellan 0,5 bar (0,05 MPa) och 8 bar (0,8 MPa).
- Ventilationsöppningarna i botten (om tillämpligt) får ej täppas igen av en matta.

- Produkten ska anslutas till vattentillförseln med de nya medföljande slanguppsättningarna. Gamla slanguppsättningar får inte återanvändas.
- Om nätsladden är skadad måste den bytas av tillverkaren, tillverkarens auktoriserade servicerepresentant eller personer med motsvarande utbildning, för att undvika fara.
- Stäng av produkten och koppla bort den från eluttaget före underhåll.
- Spruta inte vatten eller ånga för att rengöra produkten.
- Rengör produkten med en fuktig, mjuk trasa. Använd bara neutrala rengöringsmedel. Använd inte produkter med slip-effekt, skursvampar, lösningsmedel eller metallföremål.

2. SÄKERHETSINSTRUKTIONER

2.1 Installation

- Ta bort förpackningen och transportbultarna.
- Spara transportbultarna. När du flyttar produkten igen måste du spärra trumman.
- Produkten är tung, så var alltid försiktig när du flyttar den. Använd alltid skyddshandskar.
- Installera eller använd inte en skadad produkt.
- Följ de installationsinstruktioner som följer med produkten.
- Installera inte och använd inte produkten på en plats där temperaturen understiger 0 °C eller där den utsätts för väder och vind.
- Kontrollera att golvet där du installerar produkten är plant, stabilt, värmebeständigt och rent.
- Kontrollera att luft kan cirkulera mellan produkten och golvet.
- Ställ in fötterna så att det finns tillräckligt utrymme mellan produkten och mattan.
- Installera inte produkten där luckan inte kan öppnas helt.
- Använd alltid ett korrekt installerat, stötsäkert och jordat eluttag.
- Kontrollera att produktens märkdata överensstämmer med din strömkälla. I annat fall, kontakta en elektriker.
- Använd inte grenuttag eller förlängningssladdar.
- Kontrollera så att du inte skadar stickkontakten och nätkabeln. Om produktens nätkabel behöver bytas måste det göras av vårt auktoriserade servicecenter.
- Anslut stickkontakten till eluttaget endast i slutet av installationen. Kontrollera att stickkontakten är åtkomlig efter installationen.
- Ta inte i nätkabeln eller stickkontakten med våta händer.
- Dra inte i nätkabeln för att koppla bort produkten från eluttaget. Ta alltid tag i stickkontakten.
- Endast för Storbritannien och Irland: Maskinen har en 13 A stickkontakt. Om säkringen i stickkontakten måste bytas ut ska en 13 A ASTA (BS 1362) säkring användas.
- Denna produkt uppfyller kraven enligt EEG-direktiven.

2.2 Elektrisk anslutning

- Produkten måste jordas.

2.3 Anslutning av vatten

- Kontrollera så att du inte skadar vattenslangarna.
- Innan du ansluter produkten till nya rör eller till rör som inte har använts på länge låter du vattnet rinna tills det är rent.
- Den första gången du använder produkten ska du kontrollera att inget läckage förekommer.

2.4 Använd



WARNING!

Det finns risk för personskador, elstöt, brand eller skador på produkten.

- Använd uteslutande denna produkt för hushållsbruk.
- Följ säkerhetsanvisningarna på tvättmedelspaket.
- Placera inga lättantändliga produkter eller föremål som är fuktiga med lättantändliga produkter i, nära eller på produkten.
- Kontrollera att du tagit ut alla metallföremål från tvätten.

- Placera inte en behållare för uppsamling av vattenläckage under produkten. Kontakta auktoriserat servicecenter för att kontrollera vilka tillbehör som kan användas.
- Ta inte på luckglaset när ett program är igång. Glaset kan bli hett.

2.5 Underhåll

- Kontakta en auktoriserad serviceverkstad för reparation av produkten.
- Använd endast originaldelar.

2.6 Avfallshantering



WARNING!

Risk för kvävning eller skador.

- Koppla loss produkten från eluttaget.
- Klipp av strömkabeln och kassera den.
- Ta bort lucklåset för att hindra att barn eller djur stängs in inuti produkten.

3. PRODUKTBESKRIVNING

3.1 Översikt över produkten

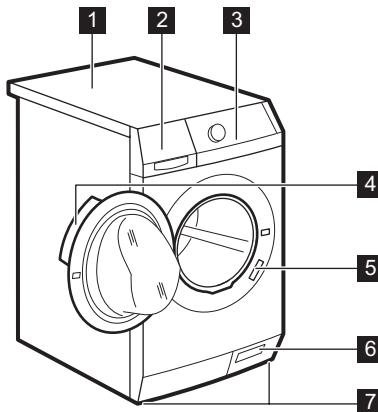

- 1 Bänkskiva
- 2 Tvättmedelsfack
- 3 Kontrollpanelen
- 4 Luckhandtag
- 5 Typskylt
- 6 Filter till tömningspump
- 7 Fötter för nivåutjämning av produkten

3.2 Fästplåtsats (4055171146)

Finns att köpa hos närmaste auktoriserade återförsäljare.

Om du installerar produkten på en plint måste du fästa fast produkten i fästplåtarna.

Läs noga igenom anvisningarna som medföljer tillbehöret.

4. KONTROLLPANELEN

4.1 Beskrivning av kontrollpanelen

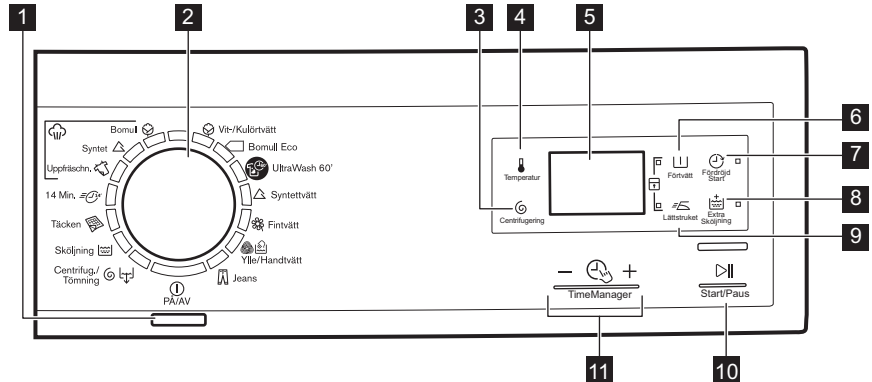

- 1 Strömbrytare På/Av ⏻ (PÅ/AV)
- 2 Programväljare
- 3 Touch-kontroll för reducerad centrifugering ⌚ (Centrifugering)
- 4 Touch-kontrollen Temperatur 🌡️ (Temperatur)
- 5 Display
- 6 Touch-kontrollen Förtvätt 📄 (Förtvätt)
- 7 Touch-kontrollen Fördröjd start 🕒 (Fördröjd Start)

- 8 Touch-kontrollen Extra skölning 🧺⁺ (Extra Skölning)
- 9 Touch-kontrollen Lättstruket 📄 (Lättstruket)
- 10 Touch-kontrollen Start/Paus ▶️ (Start/Paus)
- 11 Touch-kontrollen Time Manager - 🕒 + (Time Manager)

4.2 Display

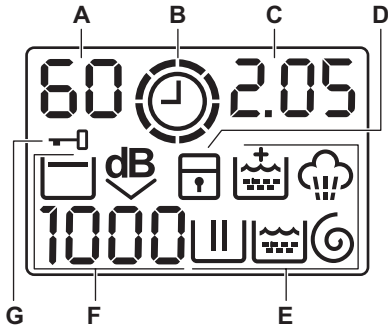

















- A. Temperaturområdet:**
- 88: Temperaturindikator
 - : Indikator för kallt vatten
- B. ⌚: Time Manager-kontrollampa.**
- C. Tidområdet:**
- 1.25: programmets längd
 - 2h: fördröjd start
 - E20: larmkoder
 - Err: felmeddelande
 - 0: när programmet är klart.
- D. 🚪: indikator för Barnlås.**
- E. Tvättindikatorer:**
- 🌀: tvättfas
 - 🌊: sköljfas
 - 🌀: centrifugeringsfas
 - ☁️: ångfas
 - 👑: funktionen permanent extra sköljning.
- F. Centrifugeringsområdet:**
- 1888: indikator för centrifugeringshastighet
 - : indikator för ingen centrifugering
 - 🛑: indikator för sköljstopp
 - dB: indikator för extra tyst.
- G. 🚪: indikator för Lucklås**

5. PROGRAM

5.1 Programöversikt

Program Temperaturområde	Max. tvättmängd Max. centrifugeringshastighet	Programbeskrivning (Typ av tvätt och smuts)
Tvättprogram		
🌿 Vit-/Kulörtvätt 90°C - Kall	8 kg 1600 varv/ minut	Vit och färgad bomull. Normal smuts och lätt smuts.

Program Temperaturområde	Max. tvättmängd Max. centrifugeringshastighet	Programbeskrivning (Typ av tvätt och smuts)
 Bomull Eco ¹⁾ 60°C - 40°C	8 kg 1600 varv/ minut	Vit bomull och färgäta bomull. Normalt smutsad tvätt. Energiförbrukningen minskar och programmets tvättfas förlängs.
 UltraWash 60' 60°C - 30°C	5 kg 1600 varv/ minut	Komplett program för bomullsplagg med bra tvättresultat på kort tid.
 Syntetvätt 60°C - Kall	4 kg 1200 varv/ minut	Syntetplagg eller blandade material. Normalt smutsad tvätt.
 Fintvätt 40°C - Kall	4 kg 1200 varv/ minut	Ömtåliga material som akryl, viskos, polyester. Normalt smutsad tvätt.
 Ylle/Handtvätt 40°C - Kall	2 kg 1200 varv/ minut	Ylle som kan tvättas i maskin och för hand samt ömtåliga plagg med "handtvätt"-symbol. ²⁾
 Jeans 60°C - Kall	8 kg 1200 varv/ minut	Denim- och jerseyplagg. Även för plagg i mörka färger.
 Centrifug/ Tömning ³⁾	8 kg 1600 varv/ minut	För att centrifugera och tömma ut vattnet i trumman. Alla material.
 Sköljning Kall	8 kg 1600 varv/ minut	För att skölja och centrifugera tvätten. Alla material.
 Täcken 60°C - 30°C	3 kg 800 varv/minut	Specialprogram för en syntetfilt, ett täcke, ett sängöverkast etc.
 14 min. 30°C	1.5 kg 800 varv/minut	Syntet och blandade material. Lätt smutsad tvätt och plagg som ska fräschas upp.

Program Temperaturområde	Max. tvätt- mängd Max. centrifugeringshastighet	Programbeskrivning (Typ av tvätt och smuts)
Ångprogram⁴⁾		
<p>Ånga kan användas för tvätt som torkat, tvättats eller använts en gång. Dessa program kan reducera skrynklor och dålig lukt och göra tvätten mjukare.</p> <p>Använd inget tvättmedel. Ta vid behov bort fläckar genom att tvätta eller använda fläckborttagningsmedel på platsen.</p> <p>Ångprogram innehåller inte någon hygien tvätt.</p> <p>Välj inte ångprogrammet för den här typen av plagg:</p> <ul style="list-style-type: none"> • kläder där etiketten med skötselråd inte specificerar att de lämpar sig för torktumlning. • alla kläder med delar av plast, metall, trä eller liknande. 		
  Ånga Uppfräschning 40°C	1,5 kg	Ångprogram för bomulls- och syntetplagg . Den här cykeln tar bort lukter från tvätten. ⁵⁾
  Ånga syntet 40°C	1,5 kg	Ångprogram för syntetplagg . Det här programmet hjälper till att göra tvätten mindre skrynklig.
  Ånga bomull 40°C	1,5 kg	Ångprogram för bomull . Det här programmet hjälper till att göra tvätten mindre skrynklig.

1) Standardprogram för energimärkningens förbrukningsvärden. Enligt bestämmelsen 1061/2010 är dessa program "Standardprogram 60 °C bomull" och "Standardprogram 40 °C bomull". De är de mest effektiva programmen vad gäller kombinationen energi- och vattenförbrukning för normalt smutsad tvätt.



Vattentemperaturen i tvättfasen kan skilja sig från temperaturen som anges för valt program.



















2) Under programmet roterar trumman långsamt för att tvätten ska tvättas försiktigt. Det kan förefalla som om trumman inte roterar riktigt. Detta ska betraktas som en normal funktion för produkten.

3) Ställ in centrifugeringshastigheten. Se till att det går att ställa in den hastigheten med valt program. Om du ställer in funktionen Ingen centrifugering är tömningsfasen den enda tillgängliga.

4) Om du väljer ett ångprogram med torr tvätt, kan den vara fuktig i slutet av programmet. Det är bättre att exponera plaggen för frisk luft i ca 10 minuter så att fuktigheten torkar. När programmet är klart tar du snabbt ut tvätten ur trumman. Efter ett ångprogram kan kläderna strykas ändå, men det går mycket lättare!

5) Ånga tar inte bort lukter från djur.

Programfunktioner kompatibilitet

Program								
	■	■	■	■	■	■	■	■
	■	■	■		■	■		■
	■	■	■			■		■
	■	■	■	■	■	■	■	■
	■	■	■	■	■	■		■
	■	■	■	■		■		
	■	■	■		■	■		■
 1)	■	■				■		
	■	■	■			■		■
	■					■		
	■	■	■			■		

1) Ställ in centrifugeringshastigheten. Se till att det går att ställa in den hastigheten med valt program. Om du ställer in funktionen Ingen centrifugering är tömningsfasen den enda tillgängliga.

5.2 Woolmark Apparel Care - Grön



Maskinens ylleprogram har godkänts av Woolmark Company för tvätt av maskintvätt av ylleplagg märkta som "handtvätt", under förutsättning att plaggen tvättas enligt anvisningarna från tillverkaren av denna tvättmaskin. Följ anvisningarna på klädvårdsetiketten för torkning och andra tvätthanvisningar. M1361

I Storbritannien, Irland, Hong Kong och Indien är Woolmark-symbolen ett certifieringsmärke.

6. FÖRBRUKNINGSVÄRDEN



Uppgifterna i tabellen är ungefärliga. Olika orsaker kan ändra uppgifterna: mängden och typen av tvätt, vattnet och omgivningstemperatur.



Vid programstart visar displayen varaktighetsprogrammet för maxvikten. Under tvättfasen blir programmets varaktighet automatiskt uträknat och kan förkortas ordentligt om tvättens vikt är mindre än maxvikten (t.ex. Bomull 60 °C med maxvikt 8 kg, så överskrider programmet 2 timmar. Om vikten däremot är 1 kg så är programmet klart på mindre än en timme).

När apparaten räknar ut programmets längd så blinkar en lampa i displayen.

Program	Tvättmängd (kg)	Energiförbrukning (kWh)	Vattenförbrukning (liter)	Ungefärlig programtid (minuter)	Återstående fukt (%) ¹⁾
Vit-/Kulörtvätt 60 °C	8	1.54	85	210	44
Vit-/Kulörtvätt 40 °C	8	0.90	85	200	44
Syntettvätt 40 °C	4	0.70	55	155	35
Fintvätt 40 °C	4	0.60	59	89	35
Ylle/Handtvätt 30 °C ²⁾	2	0.35	58	60	30
Vanliga bomullsprogram					
Standard 60 °C bomull	8	0.64	54	183	44
Standard 60 °C bomull	4	0.51	46	165	44
Standard 40 °C bomull	4	0.52	46	161	44

1) När centrifugeringen är klar.

2) Finns ej för vissa modeller.

Av-läge (W)	Kvar på-läge (W)
0,48	0,48

Informationen i tabellen ovan är i enlighet med EU-kommissionens förordning 1015/2010 om genomförande av direktiv 2009/125/EC.

7. TILLVALSFUNKTIONER

7.1 Temperatur

Ställ in den här funktionen för att ändra den inställda temperaturen.

Indikator -- = kallt vatten.

Displayen visar den inställda temperaturen.

7.2 Centrifugering

Med den här funktionen kan du sänka den förinställda centrifugeringshastigheten.

På displayen visas indikatorn för den inställda hastigheten.

Tillvalscentrifugeringsfunktioner: Ingen centrifugering

- Ställ in den här funktionen för att ta bort alla centrifugeringsfaser.
- Ställ in den för mycket ömtåliga plagg.
- Sköljfasen använder mer vatten för vissa tvättprogram.
- På displayen visas kontrollampen .

Sköljstopp

- Ställ in den här funktionen för att förhindra att tvätten skrynklar.
- Tvättprogrammet stannar med vattnet i trumman. Trumman roterar regelbundet för att undvika att tvätten skrynklas.
- Luckan förblir låst. Du måste tömma ut vattnet för att kunna låsa upp luckan.
- På displayen visas kontrollampen .



Se "När programmet är klart" för tömning av vattnet.

Extra Tyst

- Ställ in den här funktionen för att ta bort alla centrifugeringsfaser och för att utföra en tyst tvätt.
- Sköljfasen använder mer vatten för vissa tvättprogram.
- Tvättprogrammet stannar med vattnet i trumman. Trumman roterar regelbundet för att undvika att tvätten skrynklas.
- Luckan förblir låst. Du måste tömma ut vattnet för att kunna låsa upp luckan.
- På displayen visas kontrollampen .



Se "När programmet är klart" för tömning av vattnet.

7.3 Förtvätt

Med den här funktionen kan du lägga till en förtvättfas till ett tvättprogram.

Använd den här funktionen för hårt smutsad tvätt.

När du ställer in den här funktionen ökar programmets längd.

Kontrollampen tänds.

7.4 Fördröjd Start

Med den här funktionen kan du senarelägga starten av ett program med 30 minuter till 20 timmar.

På displayen visas tillhörande indikator.

7.5 Extra Sköljning

Med den här funktionen kan du lägga till några sköljningar till ett tvättprogram.

Använd den här funktionen för personer som är allergiska mot tvättmedel och i områden där vattnet är mjukt.

Kontrollampen tänds.

7.6 Lättstruket



Produkten tvättar och centrifugerar tvätten skonsamt för att förhindra att den skrynklar sig.

Produkten sänker centrifugeringshastigheten, använder mer vatten och anpassar programlängden till typen av tvätt.













Kontrollampen tänds.

7.7 Time Manager +

När du ställer in ett tvättprogram visas standardlängden på displayen.

Tryck på  eller  för att minska eller öka programlängden.

Time Manager är endast tillgänglig med programmen i tabellen.

Kontrollampa				Bomull Eco	 1)	 1)
 2)	■	■			■	
	■	■	■		■	■
	■	■			■	
	■	■	■	■	■	■
	■	■			■	
 3)	■ 3)	■ 3)	■		■ 3)	■
	■	■			■	



Kontrollampa				Bomull Eco	 1)	 1)
 4)	■	■	■ 3)	■ 3)	■	■ 3)

- 1) I förekommande fall.
- 2) Kortast: för att fräscha upp tvätten.
- 3) Förinställt programtid.
- 4) Längst: Energiförbrukningen sänks om programlängden ökas gradvis. Den optimerade uppvärmningsfasen sparar energi och den längre programlängden ger samma tvättresultat (speciellt för normalt smutsad tvätt).



8. INSTÄLLNINGAR

8.1 Barnlås

Med den här funktionen kan du förhindra att barnen leker med kontrollpanelen.

- **Aktivera/avaktivera** funktionen genom att trycka på  och  samtidigt tills kontrollampen  tänds/släcks.



Du kan aktivera funktionen:

- Efter att du tryckt på : alternativen och programvredet är låsta.
- Innan du trycker på : Produkten startar inte.

8.2 Permanent inställning av extra sköljning

Med den här funktionen kan du ha funktionen för extra sköljning på



permanent när du ställer in ett nytt program.

- **Aktivera/avaktivera** funktionen genom att trycka på  och  samtidigt tills kontrollampen  tänds/släcks.

8.3 Ljudsignaler

Ljudsignalen låter när:

- När programmet är klart.
- När ett fel har uppstått på produkten.

Avaktivera/aktivera ljudsignalerna genom att trycka på  och  samtidigt i 6 sekunder.



Om du avaktiverar ljudsignalerna fortsätter de att låta när det är fel på produkten.

9. INNAN FÖRSTA ANVÄNDNING

1. Håll en liten mängd tvättmedel i facket för tvättfasen.
2. Ställ in och starta ett program för bomull vid högsta temperaturen utan tvätt.

Detta tar bort all möjlig smuts från trumman och baljan.

10. DAGLIG ANVÄNDNING



VARNING!
Se säkerhetsavsnitten.

10.1 Fylla på tvätt

1. Öppna luckan till produkten
 2. Lägg in tvätten i trumman, ett plagg i taget.
 3. Skaka plaggen innan du lägger in dem i produkten.
- Lägg inte in för mycket tvätt i trumman.
4. Stäng luckan ordentligt.

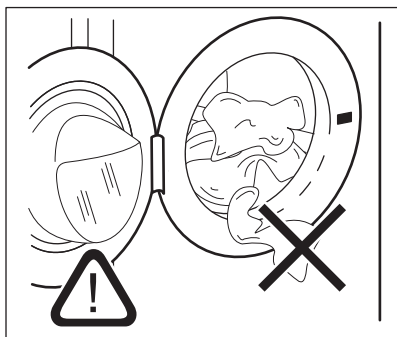

10.2 Använda tvättmedel och andra medel

1. Mät upp tvätt- och sköljmedel.
2. Lägg tvättmedlet och sköljmedlet i facken.
3. Stäng tvättmedelslådan försiktigt

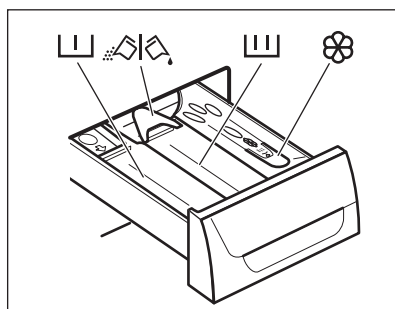

10.3 Tvättmedelsfack



FÖRSIKTIGHET!
Använd endast tvättmedel som är avsedda för tvättmaskiner.



Följ alltid anvisningarna på tvättmedelsprodukternas förpackning.



Tvättmedelsfack för förtvättfasen.



Tvättmedelsfack för tvättfasen.



Fack för flytande tillsatser (sköljmedel, stärkelse)



Flik för pulvertvättmedel eller flytande tvättmedel.

10.4 Flytande eller pulvertvättmedel

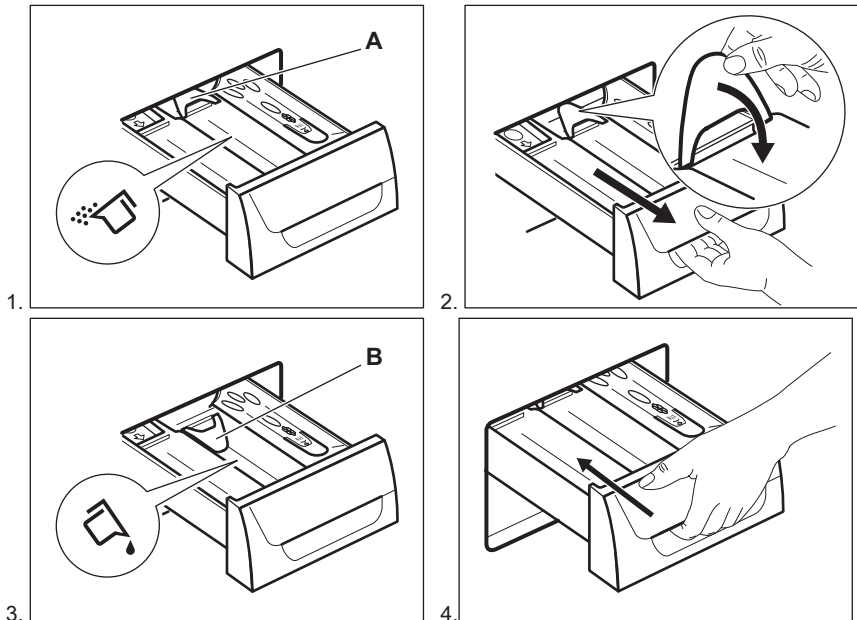

- Position **A** för pulvertvättmedel (fabriksinställning).
- Position **B** för flytande tvättmedel.



När du använder flytande tvättmedel:

- Använd inte geléaktigt eller flytande tvättmedel.
- Lägg inte i mer flytande tvättmedel än till maxnivån.
- Ställ inte in i förtvättfasen.
- Ställ inte in fördröjd start.

10.5 Aktivera produkten

Tryck på **I**-knappen för att aktivera och avaktivera produkten. En ljudsignal avges när produkten är slås på.

10.6 Inställning av program

1. Vrid programväljaren till önskat program:
 - Motsvarande programlampa tänds.
 - Indikatorn för **▶||** blinkar.



- På displayen visas nivån för Time manager, programlängden och indikatorerna för programfaserna.
2. Ändra vid behov temperaturen, centrifugeringshastigheten, programlängden eller lägg till tillgängliga funktioner. När du aktiverar en funktion visas indikatorn för inställd funktion.





Om du gör ett felaktigt val visar displayen meddelandet **Err.**

10.7 Starta ett program utan fördröjd start

Tryck på .

- Kontrolllampan för  slutar blinka och fortsätter lysa med fast sken.
- Indikatorn  börjar blinka på displayen.
- Programmet startar, luckan låses och displayen visar kontrolllampan .



Om -indikatorn blinkar låses luckan. Om displayen visar ett larmmeddelande efter -indikatorn har blinkat under några sekunder, betyder det att luckan inte är ordentligt låst (för mer information se kapitlet Felsökning).



- Tömningspumpen kan vara igång en kort tid när produkten fyller på vatten.



Efter ca 15 minuter från programmets start:

- Produkten justerar programlängden automatiskt efter tvättens vikt.
- På displayen visas det nya värdet.

10.8 Starta ett program med fördröjd start

1. Tryck på  flera gånger tills önskad fördröjd start visas på displayen. Tillhörande indikator tänds på displayen.
2. Tryck på :
 - Produktens nedräkning startar.
 - Luckan stängs, displayen visar -indikatorn.





Om -indikatorn blinkar låses luckan. Om displayen visar ett

larmmeddelande efter -indikatorn har blinkat under några sekunder, betyder det att luckan inte är ordentligt låst (för mer information se kapitlet Felsökning).

- När nedräkningen är klar startar programmet automatiskt.





Du kan avbryta eller ändra inställningen för den fördröjda starten innan du trycker på . Avbryta den fördröjda starten:

- Ställ produkten i pausläge genom att trycka på .
- Tryck på  tills displayen visar .
- Tryck på  en gång till för att starta programmet direkt.

10.9 Avbryta ett program och ändra funktionerna

Du kan bara ändra vissa funktioner innan de satts igång.

1. Tryck på . Kontrolllampan blinkar.
2. Ändra funktionerna.
3. Tryck på  igen. Programmet fortsätter.

10.10 Avbryta ett pågående program

1. Tryck på -knappen i några sekunder för att avbryta programmet och stänga av produkten.
2. Tryck på samma knapp igen för att slå på produkten. Du kan nu ställa in ett nytt tvättprogram.



- i** Innan ett nytt program startas kan vattnet tömmas ut ur produkten. I det här fallet måste du kontrollera att det fortfarande finns tvättmedel i tvättmedelsfacket. Om det inte gör det, fyll på tvättmedel igen.

10.11 Öppning av luckan



- !** **FÖRSIKTIGHET!** Om temperaturen och nivån på vattnet i trumman är för hög och trumman fortfarande roterar kan du inte öppna luckan.

Luckan är låst medan ett program eller fördröjd start pågår och  visas på displayen.

Öppna produktens lucka när programmet eller fördröjd start är aktiverat:

1. Tryck på  för att pausa produkten.
2. Vänta tills Luckläsets kontrollampa  släcks.
3. Öppna luckan.
4. Stäng luckan och tryck på  igen. Programmet eller startfördröjningen fortsätter vara aktiverat.



10.12 När programmet är klart

- Hushållsapparaten stannar automatiskt.
- En ljudsignal hörs (om den är aktiverad).
-  tänds på displayen.
- Kontrollampen för  släcks.
- Du kan öppna luckan.
- Ta ut tvätten ur produkten. Kontrollera att trumman är tom.
- Stäng vattenkranen.
- Tryck på -knappen i några sekunder för att inaktivera produkten.
- Låt luckan stå på glänt för att undvika mögelbildning och dålig lukt.

Tvättprogrammet är klart men det finns vatten i trumman:

- Trumman roterar regelbundet för att undvika att tvätten skrynklas.
- Kontrollampen för luckan  är tänd. Luckan förblir låst.
- Du måste tömma ut vattnet för att kunna öppna luckan.



För tömning av vattnet:

1. Tryck på . Produkten tömmer ut vattnet och centrifugerar.
2. För att produkten bara ska tömma ut vattnet, ställ in . Sänk vid behov centrifugeringshastigheten.
3. Tryck på -knappen i några sekunder för att inaktivera produkten.

- i** Produkten töms och centrifugerar automatiskt efter cirka 18 timmar (utom för ylleprogrammet).

10.13 AUTO-standby-funktionen

Funktionen AUTO-standby stänger automatiskt av produkten för att minska energiförbrukningen när:

- Du inte använder produkten under 5 minuter innan du trycker på .
- Tryck på knappen  för att slå på produkten igen.
- Efter 5 minuter från tvättprogrammets slut

Tryck på knappen  för att slå på produkten igen. Displayen visar slutet för det senast inställda programmet. Vrid programväljaren för att ställa in ett nytt program.

- i** Om du ställer in ett program eller ett tillval som avslutas med vatten i trumman, AUTO-standby-funktionen **stänger inte** av maskinen för att du ska komma ihåg att tömma ut vattnet.

11. RÅD OCH TIPS



VARNING!

Se säkerhetsavsnitten.

11.1 Fylla på tvätt

- Dela in tvätten i: vittvätt, kulörtvätt, syntetmaterial, ömtåliga material och ylle
- Följ tvättanvisningarna som finns på tvätmärkningsen.
- Tvätta inte vita och färgade plagg tillsammans.
- Vissa färgade plagg kan missfärgas i första tvätten. Vi rekommenderar att du tvättar dem separat de första gångerna.
- Stäng örngott, blixtlås, hakar och tryckknappar. Knyt skärp.
- Töm alla fickor och veckla ut plaggen.
- Vänd ut och in på flerfärgade plagg, ylle och plagg med tryck.
- Ta bort svåra fläckar.
- Tvätta svåra smutsfläckar med ett specialtvättmedel.
- Var försiktig med gardiner. Ta bort hakarna eller lägg gardinerna i en tvättpåse eller ett örngott.
- Tvätta inte saker i produkten utan fall eller med snitt. Tvätta små plagg (t.ex. bygelbehåar, bälten, strumpbyxor osv.) i en tvättpåse.
- En mycket liten tvättmängd kan orsaka balansproblem vid centrifugeringsfasen. Om detta händer, justera plaggen manuellt i baljan och starta centrifugeringsfasen igen.

11.2 Svåra fläckar

Det räcker inte med vatten och tvättmedel för vissa fläckar.

Vi rekommenderar att du tar bort dessa fläckar innan du lägger in plaggen i produkten.

Det finns särskilda fläckborttagningsmedel. Använd ett fläckborttagningsmedel som lämpar sig för typen av fläck och material.

11.3 Tvättmedel och tillsatser

- Använd endast tvättmedel och tillsatser som är särskilt avsedda för tvättmaskiner:
 - pulver för alla typer av material,
 - Pulver för ömtåliga material (40 °C max) och ylle
 - flytande tvättmedel, helst för tvättprogram med låga temperaturer (max. 60 °C) för alla typer av material, eller specialtvättmedel för endast ylle.
- Blanda inte olika sorters tvättmedel.
- För miljös skull ska du inte använda mer diskmedel än nödvändigt.
- Följ alltid anvisningarna på förpackningen till dessa produkter.
- Använd rätt produkter för materialets typ och färg, programtemperatur och smutsgrad.
- Om produkten inte har ett tvättmedelsfack med luckenheten tillsätter du det flytande tvättmedlet med en doseringsboll (fås från tvättmedelstillverkaren).

11.4 Miljötips

- Ställ in ett program utan förtvätt om du har tvätt som är normalt smutsig
- Starta alltid ett tvättprogram med full maskin.
- Använd vid behov fläckborttagningsmedel när du ställer in ett program med låg temperatur.
- Kontrollera vattenhårdheten i hemmet så att du använder rätt mängd tvättmedel

11.5 Vattenhårdhet

Om vattenhårdheten där du bor är hög eller medelhög rekommenderar vi att du använder en vattenavhårdare för tvättmaskiner. I områden där vattenhårdheten är mjuk behövs ingen vattenavhårdare.

Kontakta din lokala vattenmyndighet för att ta reda på vattenhårdheten där du bor.

Använd rätt mängd sköljmedel. Följ alltid anvisningarna på förpackningen till produkten.

12. SKÖTSEL OCH RENGÖRING



VARNING!
Se säkerhetsavsnitten.

12.1 Utväändig rengöring

Rengör produkten bara med tvål och varmt vatten. Torka alla ytor noga.



FÖRSIKTIGHET!
Använd inte denaturerad sprit, lösningsmedel eller kemiska produkter.

12.2 Avkalkning

Om vattenhårdheten där du bor är hög eller medelhög rekommenderar vi att du använder ett avkalkningsmedel för tvättmaskiner.

Undersök trumman regelbundet för att förhindra kalkbildning och rostpartiklar.

Ta bort rostpartiklar endast med specialprodukter för tvättmaskin. Gör detta separat från tvätten.



Följ alltid anvisningarna på förpackningen till produkten.

12.5 Rengöring av tvättmedelsfacket

1.

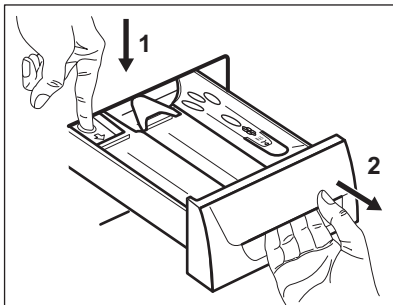

2.

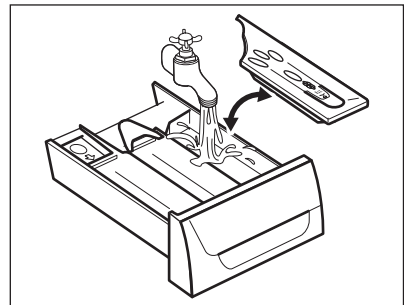

12.3 Underhållstvätt

Vid programmen med låg temperatur kan det hända att det blir kvar lite tvättmedel i trumman. Kör en underhållstvätt med jämna mellanrum. För att göra detta:

- Ta ut tvätten ur trumman.
- Ställ in bomullsprogrammet med högsta temperaturen med en liten mängd tvättmedel.

12.4 Lucktätning

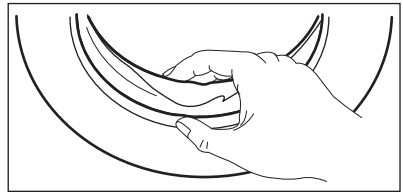

Undersök tätningen regelbundet och ta bort alla föremål från innerdelen.

3.

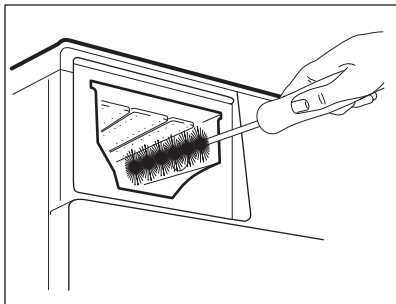

4.

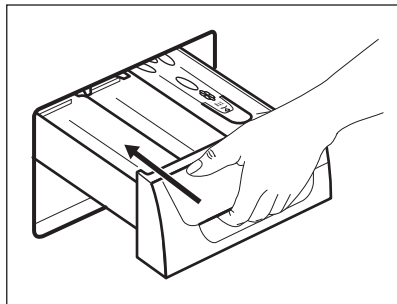

12.6 Rengöring av tömningsfiltret



Rengör inte nålfällan om vattnet i produkten är hett.

1.

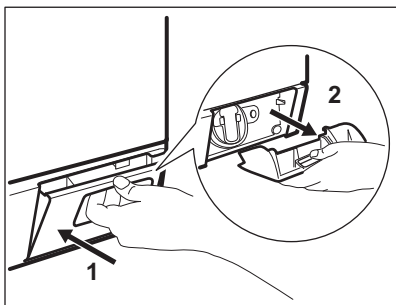

2.

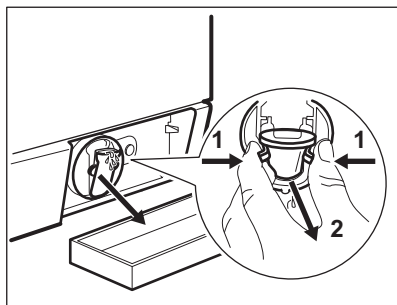

3.

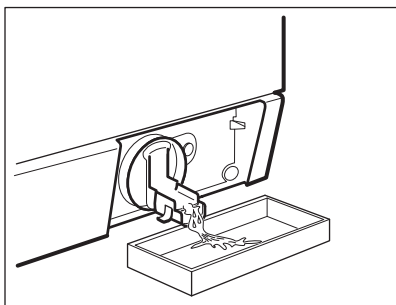

4.

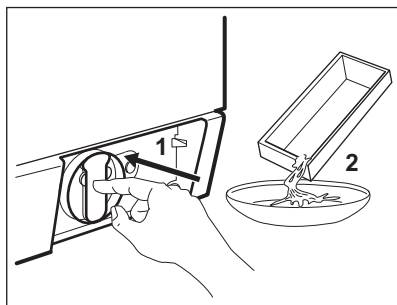

5.

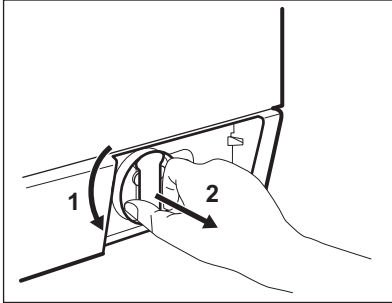

6.

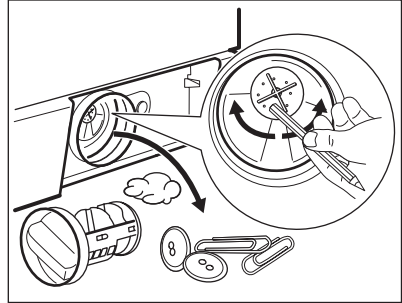

7.

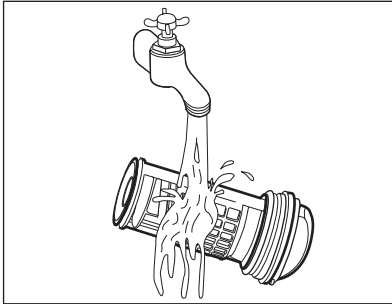

8.

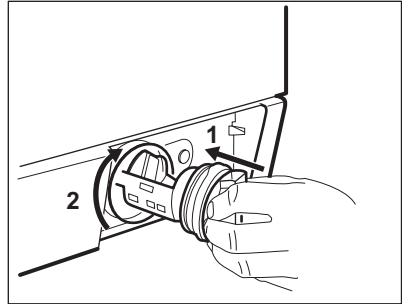

9.

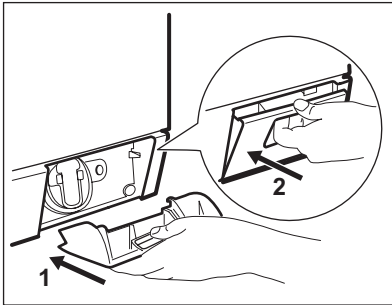

12.7 Rengöring av tilloppslangen och ventilfiltret

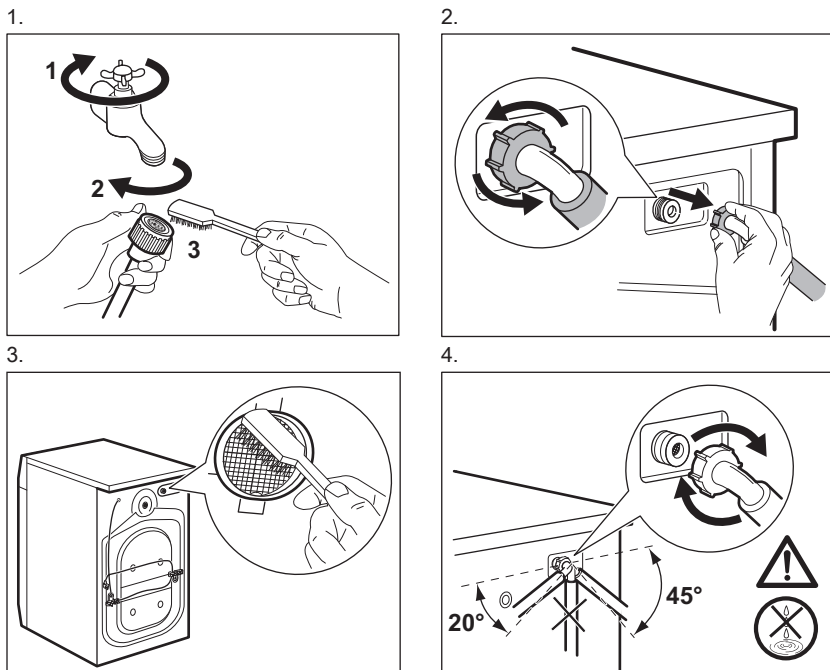

12.8 Nödtömning

Produkten kan inte tömma ut vattnet på grund av ett fel.

Om detta händer, gå igenom stegen (1) till (9) i "Rengöring av nålfällan". Rengör pumpen vid behov.

När vattnet tappas ut med nödtömningsproceduren måste tömningsystemet aktiveras igen.

1. När vattnet tappas ut med nödtömningsproceduren måste tömningsystemet aktiveras igen. Häll 2 liter vatten i tvättmedelsfacket för huvudtvätt.
2. Starta programmet för att tömma ut vattnet

12.9 Åtgärder vid frysrisk

Om produkten är installerad på en plats där temperaturen kan vara mindre än 0

°C, ta bort det kvarvarande vattnet i tilloppslangen och tömningspumpen,

1. Koppla bort produkten från eluttaget.
2. Stäng vattenkranen.
3. Placera tilloppslangens båda ändrar i en behållare och låt vattnet rinna ur slangen.
4. Töm tömningspumpen. Se nödtömningsförfarandet.
5. När tömningspumpen är tom, sätt tillbaka tilloppslangen igen.



WARNING!

Se till att temperaturen är över 0 °C innan du använder produkten igen.

Tillverkaren har inget ansvar för de skador som orsakas av låga temperaturer.

13. FELSÖKNING



WARNING!
Se säkerhetsavsnitten.

13.1 Inledning

Produkten startar inte eller upphör att fungera.

Prova först att hitta en lösning på problemet (se tabellen). Kontakta vårt auktoriserade servicecenter om du inte kan lösa problemet.

Då vissa problem uppstår hörs en ljudsignal och displayen visar en larmkod:

- **E10** - Produkten fylls inte med vatten ordentligt.
- **E20** - Produkten tömmer inte ut vattnet.
- **E40** - Produktens lucka är öppen eller är inte ordentligt stängd. Kontrollera luckan!



Om maskinen har för mycket tvätt i trumman, ta bort en del plagg och/eller tryck in luckan och tryck på Start/Paus-knappen samtidigt tills -indikatorn slutar blinka (se bilden nedan).

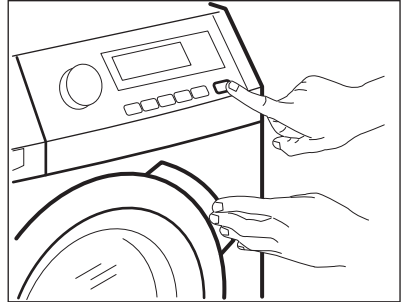

- **E40** - Strömförsörjningen är instabil. Vänta tills nätspänningen är stabil.
- **E91** - Ingen kommunikation mellan produktens elektriska element. Stäng av och sätt på igen.



WARNING!
Stäng av maskinen innan du utför kontrollerna.

13.2 Möjliga fel

Problem	Möjlig lösning
Programmet startar inte.	Se till att stickkontakten sitter ordentligt i eluttaget.
	Se till att luckan är stängd.
	Kontrollera att det inte finns en skadad säkring i säkringsdosan.
	Kontrollera att Start/Paus-knappen har tryckts in.
	Om fördröjd start är inställd avbryter du inställningen eller väntar tills nedräkningen är slut.
	Avaktivera Barnlås-funktionen om den är på.

Problem	Möjlig lösning
Produkten fylls inte med vatten ordentligt.	Kontrollera att vattenkranen är öppen.
	Kontrollera att trycket i vattentillförseln inte är för lågt. Kontakta kommunen för denna information.
	Kontrollera att vattenkranen inte är igensatt.
	Kontrollera att filtret i tilloppsslangen och filtret i ventilen inte är igensatta. Se "Underhåll och rengöring".
	Kontrollera att tilloppsslangen inte är böjd eller snodd.
Produkten fylls inte med vatten och töms omedelbart.	Kontrollera att tömningsslangen är ställd i rätt läge. Slangen kan vara för låg.
	Kontrollera att tömningsslangen har anslutits korrekt.
Maskinen tömmer inte ut vattnet.	Kontrollera att avloppsmuffen inte är igensatt.
	Kontrollera att tömningsslangen inte är böjd eller snodd.
	Kontrollera att tömningsfiltret inte är igensatt. Rengör filtret vid behov. Se "Underhåll och rengöring".
	Kontrollera att tömningsslangen har anslutits korrekt.
	Ställ in tömningsprogrammet om du ställer in ett program utan tömningsprogram.
Ställ in tömningsprogrammet om du väljer en funktion som slutar med vatten i trumman.	
Centrifugeringsfasen fungerar inte eller tvättprogrammet varar längre än normalt.	Ställ in centrifugeringsprogrammet.
	Kontrollera att tömningsfiltret inte är igensatt. Rengör filtret vid behov. Se "Underhåll och rengöring".
	Justera plaggen manuellt i trumman och starta centrifugeringsfasen igen. Detta problem kan orsakas av obalans.
Det är vatten på golvet.	Kontrollera att kopplingarna i vattenslangarna är täta och att inget vattenläckage förekommer.
	Kontrollera att tömningsslangen inte är skadad.
	Kontrollera att du använder rätt tvättmedel och rätt mängd tvättmedel.
Du kan inte öppna luckan på produkten.	Kontrollera att tvättprogrammet är klart.

Problem	Möjlig lösning
	Ställ in tömnings- eller centrifugeringsprogrammet om det finns vatten i trumman.
	Se till att produkten får elektrisk ström.
	Detta problem kan orsakas av att produkten är trasig. Kontakta auktoriserat servicecenter. Om du måste öppna luckan, läs noga "Nödöppning av luckan".
Produkten avger ett konstigt ljud.	Kontrollera att produkten står i våg. Se "Installation".
	Kontrollera att förpackningen och/eller transportbultarna är borttagna. Se "Installation".
	Fyll på mer tvätt i trumman. För liten tvättmängd.
Programmet är kortare än tiden som visas.	Produkten beräknar en ny tid enligt tvättmängden. Se avsnittet "Förbrukningsvärden".
Programmet är längre än tiden som visas.	En obalanserad tvättmängd ökar programlängden. Detta är normalt för produkten.
Tvättresultaten är inte tillfredsställande.	Öka mängden tvättmedel eller använd ett annat tvättmedel.
	Använd specialprodukter för att ta bort svåra fläckar innan du tvättar tvätten.
	Kontrollera att du ställer in rätt temperatur.
	Minska tvättmängden.
Du kan inte ställa in en funktion.	Se till att du bara trycker på önskade knappar.

Sätt på produkten efter kontrollen. Programmet fortsätter från den punkt där det avbröts. Kontakta auktoriserat servicecenter om problemet uppstår igen. Om andra larmkoder visas på displayen. Stäng av och sätt på produkten. Kontakta auktoriserat servicecenter om problemet fortsätter.

14. NÖDÖPPNING AV LUCKAN

Produktens lucka förblir stängd vid strömavbrott eller produktfel. Tvättprogrammet fortsätter när strömmen återställs. Om luckan förblir låst vid fel kan den öppnas med nödupplåsningfunktionen.

Innan luckan öppnas:



FÖRSIKTIGHET!
Kontrollera att vattentemperaturen och tvätten inte är varm. Vänta tills de svalnat vid behov.



FÖRSIKTIGHET!
Kontrollera att trumman inte snurrar. Vänta tills trumman slutat snurra.



Kontrollera att vattennivån i trumman inte är för hög. Fortsätt med nödtömning vid behov (se "Nödtömning" i avsnittet "Skötsel och rengöring").

Gör enligt följande för att öppna luckan:

1. Tryck på knappen PÅ/AV för att stänga av produkten.
2. Koppla bort produkten från eluttaget.
3. Öppna filterluckan.
4. Håll nödupplåsningsspärren neddragen och öppna samtidigt produktens lucka.

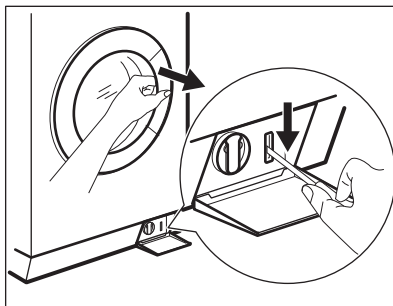

5. Ta ut tvätten och stäng sedan produktens lucka.
6. Stäng filterluckan.

15. TEKNISKA DATA

Mått	Bredd/Höjd/Djup/Total längd	600 mm/ 850 mm/ 605 mm/ 639 mm
Elektrisk anslutning	Nätspänning Total effekt Säkring Frekvens	230 V 2200 W 10 A 50 Hz
Skyddsnyvån mot intrång av fasta partiklar och fukt säkerställs av skyddslocket, förutom där lågspänningsutrustningen inte har något skydd mot fukt		IPX4
Vattentryck	Min Max	0,5 bar (0,05 MPa) 8 bar (0,8 MPa)
Vattentillförsel ¹⁾		Kallt vatten
Max. tvättmängd	Bomull	8 kg
Energiklass		A+++
Centrifugeringshastighet	Max	1600 varv/minut

¹⁾ Anslut tilloppslangen till en vattenkran med 3/4-tums rörgänga.

16. MILJÖSKYDD

Återvinn material med symbolen . Återvinn förpackningen genom att placera den i lämpligt kärl. Bidra till att skydda vår miljö och vår hälsa genom att återvinna avfall från elektriska och elektroniska produkter. Släng inte

produkter märkta med symbolen med hushållsavfallet. Lämna in produkten på närmaste återvinningsstation eller kontakta kommunkontoret.

www.electrolux.com/shop



132898480-A-212015

