

NO Bruksanvisning
Oppvaskmaskin

SV Bruksanvisning
Diskmaskin

2

20

QB6161I

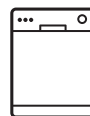

Husqvarna

 **Electrolux**

INNHOLD

1. SIKKERHETSINFORMASJON.....	3
2. SIKKERHETSANVISNINGER.....	4
3. PRODUKTBESKRIVELSE.....	5
4. BETJENINGSPANEL.....	6
5. PROGRAMMER.....	6
6. INNSTILLINGER.....	8
7. TILVALG.....	11
8. FØR FØRSTE GANGS BRUK.....	11
9. DAGLIG BRUK.....	13
10. RÅD OG TIPS.....	14
11. STELL OG RENGJØRING.....	15
12. FEILSØKING.....	17
13. TEKNISKE DATA.....	18

KJÆRE KUNDE

Takk for at du valgte dette Husqvarna-Electrolux-produktet. Vi har konstruert det for å gi deg perfekt ytelse i mange år, med innovativ teknologi som bidrar til å gjøre livet enklere – egenskaper som du kanskje ikke finner i ordinære produkter. Vi ber deg bruke noen minutter på å lese denne bruksanvisningen, slik at du kan få mest mulig ut av produktet.

Gå inn på vårt nettsted for å finne:



Få råd om bruk, finne brosjyrer, feilsøking, serviceinformasjon:
www.husqvarna-electrolux.se



Registrer produktet ditt for å få bedre service:
www.husqvarna-electrolux.se



Kjøp tilbehør, forbruksvarer og originale reservedeler til produktet ditt:
www.husqvarna-electrolux.se/shop

KUNDESTØTTE OG SERVICE

Bruk alltid originale reservedeler.spare parts.

Når du kontakter vår autoriserte serviceavdeling, må du sørge for å ha følgende data for hånden: Modell, PNC (produktnummer), serienummer.

Informasjonen finner du på typeskiltet.

 Advarsel/Forsiktig – Sikkerhetsinformasjon

 Generell informasjon og tips

 Miljøinformasjon

Med forbehold om endringer.

1. ⚠ SIKKERHETSINFORMASJON

Les instruksjonene nøye før montering og bruk av produktet. Produsenten er ikke ansvarlig for eventuelle skader som skyldes feilaktig montering og bruk. Oppbevar produktets instruksjoner for fremtidig bruk.

1.1 Generelt om sikkerhet

- Dette produktet er kun ment for bruk i husholdninger og liknende bruk som:
 - gårdshus; personalkjøkken i butikker, på kontorer og andre arbeidsmiljøer;
 - av gjester på hoteller, moteller, pensjonater og andre boligtyper.
- Produktets spesifikasjoner må ikke endres.
- Driftsvanntrykket (minimum og maksimum) må være mellom 0.5 (0.05) / 8 (0.8) bar (Mpa)
- Overhold maksimalt antall 15 kuverter.
- Om strømledningen er skadet må den erstattes av produsenten, et autorisert servicesenter eller likt kvalifiserte personer for å unngå skader.
- Plasser kniver og bestikk med skarpe kanter i bestikkurven med spissen ned eller i en horisontal posisjon.
- Ikke la produktets dør stå åpen, uten tilsyn, for å forhindre at noen faller over den.
- Slå av produktet og trekk støpselet ut av stikkontakten før rengjøring og vedlikehold.
- Ikke spyl eller bruk damp til å rengjøre produktet.
- Ventilasjonsåpningene på basen (hvis aktuelt) må ikke blokkeres av et teppe.
- Produktet skal kobles til vannforsyningen med det nye medfølgende slangesettet. Gamle slangesett må ikke brukes på nytt.

1.2 Sikkerhet for barn og utsatte personer

- Dette produktet kan brukes av barn fra åtte år og oppover og personer med reduserte fysiske,

sensoriske eller mentale evner eller manglende erfaring og kunnskap hvis de har tilsyn eller får instruksjon i sikker bruk av produktet og forstår hvilke farer som kan inntreffe.

- Ikke la barn leke med produktet.
- Oppbevar all vaskemidler utilgjengelig for barn.
- Hold barn og kjæledyr borte fra produktet når døren er åpen.
- Rengjøring og vedlikehold skal ikke gjøres av barn med mindre de har tilsyn.

2. SIKKERHETSANVISNINGER

2.1 Montering

- Fjern all emballasjen
- Ikke monter eller bruk et skadet produkt.
- Ikke monter eller bruk produktet på steder der temperaturen er lavere enn 0 °C.
- Følg monteringsanvisningene som følger med produktet.
- Sørg for at produktet er montert under og ved siden av stabile seksjoner.

2.2 Elektrisk tilkoping



ADVARSEL!

Fare for brann og elektrisk støt.

- Produktet må være jordet.
- Kontroller at det er samsvar mellom den elektriske informasjonen på typeskiltet og strømforsyningen i huset. Hvis det ikke er det, må du kontakte en elektriker.
- Bruk alltid en korrekt montert, jordet stikkontakt.
- Ikke bruk doble stikkontakter eller skjøteledninger.
- Pass på at støpselet og strømkabelen ikke blir påført skade. Hvis strømkabelen må erstattes, må dette utføres av vårt Autoriserte servicesenter.
- Ikke sett støpselet i stikkontakten før monteringen er fullført. Kontroller at

det er tilgang til stikkontakten etter monteringen.

- Ikke trekk i kablen for å koble fra produktet. Trekk alltid i selve støpselet.
- Dette produktet er i overensstemmelse med EØS-direktivene.
- Bare for Storbritannia og Irland. Produktet har en 13 A-stikkontakt. Skulle det bli nødvendig å skifte sikringen i stikkontakten, bruk en sikring: 13 amp ASTA (BS 1362).

2.3 Vanntilkopling

- Sørg for at vannslangene ikke påføres skade.
- La vannet renne til det er rent, før du kople produktet til nye rør, eller rør som ikke er brukt på lengre tid.
- Sørg for at det ikke oppstår lekkasje første gang du bruker produktet.
- Vanninntaksslangen har en sikkerhetsventil og en dobbel mantel med en indre strømlledning.

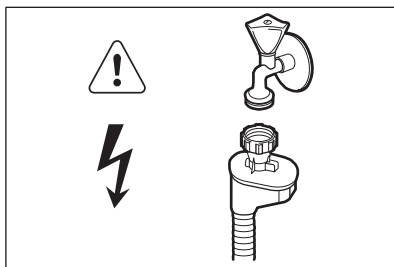

**ADVARSEL!**

Farlig spenning.

- Hvis vanninntaksslangen er defekt, må du trekke støpselet ut øyeblikkelig. Kontakt servicesenteret for å bytte ut vanninntaksslangen.

2.4 Bruk

- Ikke sitt eller stå på den åpne døren.
- Oppvaskmidler er farlig. Følg sikkerhetsinstruksjonene på oppvaskmiddelpakken.
- Ikke drikk eller lek med vann i produktet.
- Ikke ta ut oppvasken fra produktet før oppvaskprogrammet er ferdig. Det kan være oppvaskmiddel på oppvasken.

3. PRODUKTBEKRIVELSE

- Produktet kan slippe ut varm damp, hvis du åpner døren mens et oppvaskprogram er i gang.
- Ikke legg brennbare produkter, eller gjenstander som er fuktet med brennbare produkter, inn i eller i nærheten av produktet.

2.5 Avfallsbehandling**ADVARSEL!**

Fare for skade og kvelning.

- Koble produktet fra strømmen.
- Kutt av strømkabelen og kast den.
- Fjern dørlåsen for å forhindre at barn og dyr stenger seg inne i produktet.

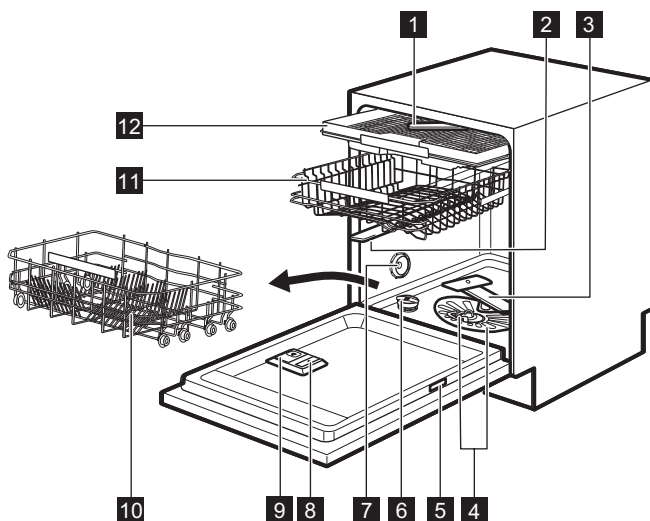
**1** Øverste spylearm**2** Øvre spylearm**3** Nedre spylearm**4** Filtre**5** Typeskilt**6** Saltbeholder**7** Ventilasjonsåpning**8** Skyllemiddelbeholder**9** Oppvaskmiddelbeholder**10** Nedre kurv**11** Øvre kurv**12** Bestikkskuff

3.1 Beam-on-Floor

Beam-on-Floor er et lys som vises på kjøkkengulvet under produktets dør.

- Når programmet begynner, tennes et rødt lys og blir på så lenge programmet varer.
- Når programmet er ferdig, tennes et grønt lys.

- Når produktet har en feil, vil det røde lyset blinke.



Beam-on-Floor slukkes når produktet slås av.

4. BETJENINGSPANEL

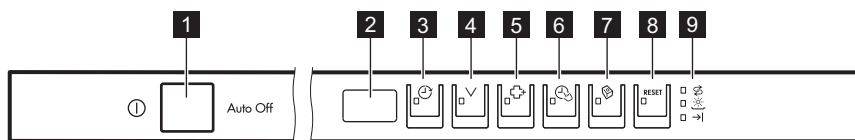

1 På/av-knapp

2 Display

3 Delay-knapp

4 Program-knapp

5 ExtraHygiene-knapp

6 TimeSaver-knapp

7 Multitab-knapp

8 RESET-knapp

9 Indikatorer

4.1 Indikatorer

Indikator	Beskrivelse
→	Indikator for programslutt.
⌘	Saltindikator. Den er av når programmet er i bruk.
⚙️	Skyllmiddelindikator. Den er av når programmet er i bruk.

5. PROGRAMMER

Program	Grad av smuss Type vask	Programfaser	Tilvalg
P1 ECO 1)	<ul style="list-style-type: none"> • Normalt skittent • Servise og bes-tikk 	<ul style="list-style-type: none"> • Førvask • Vask 50 °C • Skyllinger • Tørk 	<ul style="list-style-type: none"> • ExtraHygiene • TimeSaver • Multitab

Program	Grad av smuss Type vask	Programfaser	Tilvalg
P2 AUTO SENSE 2)	<ul style="list-style-type: none"> • Alt • Servise, bestikk, gryter og panner 	<ul style="list-style-type: none"> • Forvask • Vask på 45 °C til 70 °C • Skyllinger • Tørk 	<ul style="list-style-type: none"> • ExtraHygiene • Multitab
P3 PRO 3)	<ul style="list-style-type: none"> • Meget skittent • Servise, bestikk, gryter og panner 	<ul style="list-style-type: none"> • Forvask • Vask 70 °C • Skyllinger • Tørk 	<ul style="list-style-type: none"> • TimeSaver • Multitab
P4 ☺	<ul style="list-style-type: none"> • Normalt eller litt skittent • Skjørt servise og glass 	<ul style="list-style-type: none"> • Vask 45 °C • Skyllinger • Tørk 	<ul style="list-style-type: none"> • Multitab
P5 Quick 30MIN 4)	<ul style="list-style-type: none"> • Nytt smuss • Servise og bestikk 	<ul style="list-style-type: none"> • Vask 60 °C • Skyllinger 	<ul style="list-style-type: none"> • ExtraHygiene • Multitab
P6 Extra SILENT 5)	<ul style="list-style-type: none"> • Normalt skittent • Servise og bestikk 	<ul style="list-style-type: none"> • Forvask • Vask 50 °C • Skyllinger • Tørk 	<ul style="list-style-type: none"> • Multitab

1) Med dette programmet får du mest mulig effektivt vann- og energiforbruk for normalt skittent bestikk og servise. (Dette er standardprogrammet for testinstitutter).

2) Produktet registrerer hvor skittent og hvor mye servise som er satt i kurvene. Den regulerer vanntemperaturen og -mengden, energiforbruket og programtiden automatisk.

3) For bedre hygieniske resultater har dette programmet en høy temperatur under skyllefasen. Under skyllingen holder temperaturen seg på 70 °C i minst 10 minutter.

4) Dette programmet kan brukes til å vaske servise med nytt smuss. Det gir gode oppvaskresultater på kort tid.

5) Dette er det mest stillegående programmet. Pumpen går med meget lav hastighet for å redusere støynivået. Programvarigheten er lang som følge av den lave hastigheten.

5.1 Forbruksverdier

Program 1)	Vann (l)	Energi (kWh)	Varighet (min)
P1 ECO	11	0.961	225
P2 AUTO SENSE	7 - 14	0.6 - 1.4	40 - 150
P3 PRO	12.5 - 14.5	1.4 - 1.6	154 - 164

Program 1)	Vann (l)	Energi (kWh)	Varighet (min)
P4 	12 - 14	0.7 - 0.9	75 - 85
P5 Quick 30MIN	10	0.9	30
P6 Extra SILENT	9 - 10	1.0 - 1.2	219 - 229

1) Vanntrykk og -temperatur, og tilvalgene og mengden servise som er satt inn kan endre verdiene.

5.2 Informasjon for testinstitutter

For all nødvendig informasjon om testytelse, send en e-post til:

info.test@dishwasher-production.com

Skriv ned PNC (produktnummer), som du finner på typeskiltet.

6. INNSTILLINGER

6.1 Programvalgmodus og brukermodus

Når produktet er i programvalgmodus er det mulig å stille inn et program og å gå inn i brukermodus.

I brukermodus kan følgende innstillinger endres:

- Nivået på vannmykner i henhold til vannhardheten.
- Aktivering eller deaktivering av lydsignal for at programmet er ferdig.
- Deaktivering av skyllemiddelbeholder når du vil bruke valget Multitab uten skyllemiddel.
- Nivået av skyllemiddel i henhold til nødvendig dosering.

Disse innstillingene vil bli lagret til du endrer dem igjen.

Hvordan stille inn programvalgmodus

Produktet er i programvalgmodus når displayet viser programnummer **P1**.

Når du aktiverer produktet er det vanligvis i programvalgmodus. Men om dette ikke skjer kan du stille inn programvalgmodus på følgende måte:

Trykk og hold **RESET** til produktet er i programvalgmodus.

6.2 Vannhardheten

Vannmykneren fjerner mineraler fra vannforsyningen, som ellers ville ha skadelig effekt på vaskeresultatene og produktet.

Jo mer vannet inneholder av disse mineralene, dess hardere er vannet. Vannhardhet måles i tilsvarende skalaer.

Vannmykneren må justeres i henhold til vannhardheten der du bor. Det lokale vannverket kan gi opplysninger om hardheten til vannet der du bor. Det er viktig å stille vannhardheten inn på riktig nivå for å sikre gode vaskeresultater.

Vannhardhet













Tyske grader (°dH)	Franske grader (°fH)	mmol/l	Clarke-grader	Nivå på vannvherder
47 - 50	84 - 90	8.4 - 9.0	58 - 63	10
43 - 46	76 - 83	7.6 - 8.3	53 - 57	9
37 - 42	65 - 75	6.5 - 7.5	46 - 52	8
29 - 36	51 - 64	5.1 - 6.4	36 - 45	7
23 - 28	40 - 50	4.0 - 5.0	28 - 35	6
19 - 22	33 - 39	3.3 - 3.9	23 - 27	5 1)
15 - 18	26 - 32	2.6 - 3.2	18 - 22	4
11 - 14	19 - 25	1.9 - 2.5	13 - 17	3
4 - 10	7 - 18	0.7 - 1.8	5 - 12	2
<4	<7	<0.7	< 5	1 2)

1) Fabrikkinnstilling.

2) Ikke bruk salt på dette nivået.

Hvordan stille inn vannhardhet

Produktet må være i programvalgmodus.

- For å få tilgang på brukermodus, trykk og hold  og  samtidig til indikatorene , ,  og  begynner å blinke og displayet er tomt.
- Trykk på .
 - Indikatorene ,  og  slukkes.
 - Indikatoren  fortsetter å blinke.
 - Displayet viser gjeldende innstilling: f.eks. **5 L** = nivå 5.
- Trykk på  gjentatte ganger for å endre innstillingen.
- Trykk på på-/av-knappen for å bekrefte innstillingen.

6.3 Skyblemiddelbeholderen

Skyblemiddel bidrar til å tørke oppvasken uten striper og flekker.











Skyblemiddelet porsjoneres automatisk ut under den varme skyllefasen.

Du kan bestemme mengden skyblemiddel som porsjoneres ut mellom nivå 1 (minste mengde) og nivå 6 (maksimal mengde). Nivå 0 deaktiverer skyblemiddelbeholderen og ikke noe skyblemiddel porsjoneres ut.

Fabrikkinnstilling: nivå 4.

Hvordan man setter skyblemiddelnivået

Produktet må være i programvalgmodus.

- For å få tilgang på brukermodus, trykk og hold  og  samtidig til indikatorene , ,  og  begynner å blinke og displayet er tomt.
- Trykk på .
 - Indikatorene ,  og  slukkes.
 - Indikatoren  fortsetter å blinke.
 - Displayet viser gjeldende innstilling: f.eks. **4A** = nivå 4.
 - Nivået på skyblemiddelet er fra 0A til 6A.

- Nivå 0 = ikke noe skyllemiddel porsjoneres ut.
3. Trykk på  gjentatte ganger for å endre innstillingen.
 4. Trykk på på-/av-knappen for å bekrefte innstillingen.

6.4 Bruke skyllemiddel og multitabletter

Fabrikkinnstillingen for skyllemiddelbeholderen er at den er aktivert. Det betyr at skyllemiddelbeholderen alltid slipper ut skyllemiddel.

Det er mulig å deaktivere skyllemiddelbeholderen, og i slike tilfeller vil ikke beholderen ikke slippe ut skyllemiddel bare hvis alternativet Multitab er aktivert.









Hvis beholderen er deaktivert og du ikke velger alternativet for Multitab, vil beholderen slippe ut skyllemiddel.



Bruken av Multitab alternativet med skyllemiddelbeholderen deaktivert sikrer ikke et tilfredsstillende tørkeresultat.

Når skyllemiddelbeholderen er deaktivert, vil skyllemiddelindikatoren alltid være av når Multitab alternativet er aktivert.

Slik deaktiverer man skyllemiddelbeholderen

Produktet må være i programvalgsmodus.

1. For å aktivere brukermodus, trykk inn og hold  og  samtidig til ,  og  begynner å blinke og displayet er tomt.
2. Trykk på .
 - Indikatorene ,  og  slukkes.

- Indikatoren  fortsetter å blinke.
- Displayet viser gjeldende innstilling:   = skyllemiddelbeholderen er aktivert (fabrikkinnstilling).

3. Trykk på  for å endre innstillingen.

  = skyllemiddelbeholderen er deaktivert.

4. Trykk på på-/av-knappen for å bekrefte innstillingen.















6.5 Lydsignaler

Lydsignal høres når det oppstår en feilfunksjon i produktet. Det er ikke mulig å deaktivere disse lydsignalene.

Det vil også lyde et lydsignal når programmet er ferdig. Dette lydsignalet er av ved standard, men det er mulig å aktivere det.

Slik aktiverer du lydsignaler ved programslutt

Produktet må være i programvalgsmodus.

1. For å komme inn på brukermodus, trykk og hold  og  samtidig helt til indikatorene , ,  og  begynner å blinke og displayet er tomt.
2. Trykk på .
 - Indikatorene ,  og  slukkes.
 - Indikatoren  fortsetter å blinke.
 - Displayet viser gjeldende innstilling:   = Lydsignal av.
3. Trykk på  for å endre innstillingen.  = Lydsignal på.
4. Trykk på på-/av-knappen for å bekrefte innstillingen.

7. TILVALG



Ønsket tilvalg må aktiveres hver gang før du starter et program. Det er ikke mulig å aktivere eller deaktivere alternativer mens et program er i bruk.



Ikke alle alternativer er kompatible med hverandre. Om du har valgt alternativer som ikke er kompatible vil produktet automatisk deaktivere ett eller flere av dem. Kun indikatorene for alternativene som fortsatt er aktive forblir tent.

7.1 Multitab

Aktiver dette alternativet når du bruker multitabletter som integrerer salt-, skyllemiddel – og rengjøringsmiddelfunksjonene. De kan også inneholde andre rengjørings- eller skyllemidler.

Dette alternativet deaktiverer frigjøring av salt. Saltindikatoren lyser ikke.

Dette alternativet deaktiverer også utslipp av skyllemiddel, men bare når skyllemiddelbeholderen er deaktivert, (skyllemiddel-indikatoren lyser ikke). Når skyllemiddelbeholderen er aktivert, vil skyllemiddelet slippes ut selv når Multitab alternativet er aktivert.

Når dette tilvalget brukes kan programmets varighet forlenges for å øke resultatene av rengjøring og tørking med bruk av multitabletter.

Multitab er ikke et permanent alternativ, og må velges for hver syklus.

Hvordan slå på Multitab

Trykk på .

Den tilhørende indikatoren tennes.

7.2 TimeSaver

Dette tilvalget øker trykket og temperaturen på vannet. Vaske- og tørkefasene er kortere.

Den totale programvarigheten reduseres med ca. 50 %.

Vaskeresultatene er det samme som med normal programvarighet.

Tørkeresultatene kan reduseres.

Hvordan slå på TimeSaver

Trykk på , og den tilhørende indikatoren tennes.

Hvis dette tilvalget ikke er tilgjengelig for programmet vil tilhørende indikator ikke tenne eller den vil blinke hurtig i noen sekunder og deretter slukke.

Displayet viser den oppdaterte programvarigheten.

7.3 ExtraHygiene

Med dette tilvalget får du bedre hygieneresultater. I løpet av den siste skyllefasen, forblir temperaturen på 70 °C i minst 10 minutter.

Hvordan slå på ExtraHygiene

Trykk på , den aktuelle indikatoren tennes

Hvis dette tilvalget ikke er tilgjengelig for programmet vil tilhørende indikator ikke tenne eller den vil blinke hurtig i noen sekunder og deretter slukke.

Displayet viser den oppdaterte programvarigheten.

8. FØR FØRSTE GANGS BRUK

1. Sikre at nivået på vannmykneren passer til hardheten for

vannforsyningen. Om ikke, juster nivået på vannmykneren.

2. Fyll saltbeholderen.
3. Fyll skyllemiddelbeholderen.
4. Åpne vannkranen.
5. Start et program for å fjerne eventuelle vaskemiddelrester som fortsatt kan befinne seg i produktet. Ikke bruk oppvaskmiddel og ikke sett noe i kurvene.

Når du starter et program, kan produktet bruke opptil fem minutter på å lade harpiksen i vannhardheten på nytt. Det ser ut som produktet ikke fungerer. Vaskefasen starter bare etter at denne prosedyren er fullført. Prosedyren blir gjentatt periodisk.

8.1 Saltbeholderen



OBS!

Bruk kun salt som er beregnet for oppvaskmaskiner.

Saltet brukes til å lade opp harpiksen i vannmykneren og til å sikre gode vaskeresultater i daglig bruk.

Hvordan fyller du saltbeholderen

1. Drei lokket på saltbeholderen mot klokken og fjern det.
2. Fyll 1 liter vann i saltbeholderen (kun første gang).
3. Fyll saltbeholderen med oppvaskmaskinsalt.



4. Fjern saltsøl rundt åpningen på saltbeholderen.

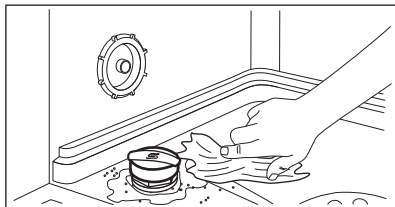

5. Lukk saltbeholderen ved å dreie lokket mot klokken.



Det kan komme vann og salt ut av saltbeholderen når du fyller den. Fare for korrosjon. For å forhindre det, må du starte et program etter at du har fylt saltbeholderen.

8.2 Hvordan fylle skyllemiddelbeholderen

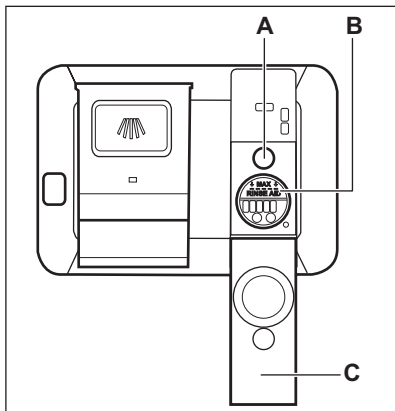

OBS!

Bruk kun skyllemiddel som er beregnet for oppvaskmaskiner.

1. Åpne lokket (C).
2. Fyll dispenseren (B) til skyllemiddelet når merket "MAX".
3. Tørk bort skyllemiddelsøl med en absorberende klut for å unngå for mye skumdannelse.
4. Lukk lokket. Påse at lokket smetter i posisjon.



Fyll opp skyllemiddelbeholderen når indikatoren (A) blir klar.

9. DAGLIG BRUK

1. Åpne vanntilførselen.
2. Trykk på av/på-knappen for å slå på produktet.

Sikre at produktet er i programvalgmodus.

- Fyll saltbeholderen hvis saltindikatoren er på.
 - Fyll skyllemiddelbeholderen hvis skyllemiddel-indikatoren er på.
3. Fyll kurvene.
 4. Tilsett oppvaskmaskinmiddel. Hvis du bruker multitabletter må du aktivere Multitab.
 5. Velg og start riktig program for den aktuelle oppvasktypen og smussgrad.

9.1 Bruke oppvaskmiddel

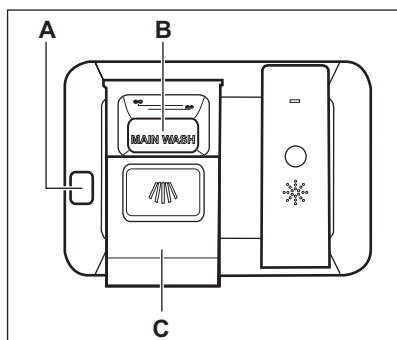

OBS!

Bruk kun rengjøringsmiddel som er laget spesielt for oppvaskmaskiner.

1. Trykk åpne-knappen (A) for å åpne lokket (C).
2. Ha i oppvaskmiddel, i pulver eller tablett, i beholderen (B).
3. Hvis oppvaskprogrammet har forvask, fyller du litt oppvaskmiddel på innsiden av produktets dør.
4. Lukk lokket. Sørg for at lokket låses inn i posisjon.

9.2 Stille inn og starte et program

Auto Off-funksjonen

Denne funksjonen minker energiforbruket ved å automatisk deaktivere produktet når det ikke er i bruk.

Funksjonen tas i bruk:

- 5 minutter etter at programmet er fullført.
- Etter 5 minutter om programmet ikke har startet.

Starte et program

1. Hold døren til produktet åpen.
2. Trykk på av/på-knappen for å slå på produktet. Sikre at produktet er i programvalgmodus.
3. Trykk flere ganger på  til displayet viser nummeret på det programmet du vil skal starte. Displayet viser programnummeret i ca. 3 sekunder og så viser det programmets varighet.

Displayet viser programnummeret i ca. 3 sekunder og så viser det programmets varighet.

4. Still inn de relevante tilvalgene.
5. Lukk produktets dør for å starte programmet.

Starte et program med starttidsforvalg

1. Still inn et program.
2. Trykk på  gjentatte ganger til displayet viser starttidsforvalget som du ønsker å starte fra (fra 1 til 24 timer).

Indikatoren for starttidsforvalg tennes.

3. Lukk produktets dør for å starte nedtellingen.

Mens en nedtelling kjører er det mulig å øke starttidsforvalg men ikke endre valg av programmet og andre tilvalg. Når nedtellingen er ferdig, starter programmet.

Åpne døren mens produktet er i bruk

Hvis du åpner døren mens et program går vil produktet stoppe. Når du lukker døren, vil produktet fortsette fra der det ble avbrutt.



Hvis døren er åpen i mer enn 30 sekunder i løpet av tørkefasen, vil produktet som går avsluttes.

Avbryte starttidsforvalget mens nedtellingen er i gang

Når du avbryter starttidsforvalget, må du angi programmet og tilvalgene igjen.

Trykk og hold **RESET** til produktet er i programvalgmodus.

Avbryte programmet

Trykk og hold **RESET** til produktet er i programvalgmodus. Kontroller at det er oppvaskmiddel i oppvaskmiddelbeholderen før du starter et nytt program.

Programslutt

Når programmet er ferdig og du åpner døren, blir produktet automatisk deaktivert.

Steng vannkranen.

10. RÅD OG TIPS

10.1 Generelt

De følgende hintene sørger for optimal vaske- og tørkeresultat ved daglig bruk og også hjelpe til med å beskytte miljøet.

- Fjern større matrester fra oppvasken og ha i søppelet.
- Ikke forhåndsvask oppvask for hånd. Ved behov, bruk forvaskprogrammet (dersom det er tilgjengelig) eller velg et program med en forvaskfase.
- Bruk alltid hele plassen i kurvene.
- Når du setter inn oppvask, påse at gjenstandene kan nå skikkelig og vaskes av vannet som kommer ut av spylearmdysene. Påse at ingen gjenstander berører eller dekker hverandre.
- Du kan bruke oppvaskmiddel, skyllemiddel og salt separat eller multitabletter (f.eks. "3in1", "4in1", "All in 1"). Følg instruksene som står skrevet på pakken.
- Velg program i hensyn til type oppvask og hvor skitten den er. Med ECO-programmet får du mest effektiv bruk av vann og energiforbruk for servise og bestikk som er normalt skittent.

10.2 Bruk salt, skyllemiddel og såpe

- Bare bruk salt, skyllemiddel og såpe som er beregnet på oppvaskmaskiner. Andre produkter kan skade produktet.
- Multitabletter passer vanligvis i områder med en vannhardhet på opptil 21 °dH. I områder som overskrider denne grensen må skyllemiddel og salt brukes i tillegg til multitabletter. Men i områder med hardt og svært hardt vann anbefaler vi å bruke enkeltoppvaskmiddel (pulver, gelé, tabletter uten tilleggsfunksjoner), skyllemiddel og salt separat for optimal vaske- og tørkeresultater.
- Dersom du bruker multitabletter kan du velge tilvalget Multitab (hvis det er tilgjengelig). Dette tilvalget øker vaske- og tørkeresultatene ved bruk av multitabletter.
- Oppvaskmiddeltablettene vil ikke løses helt opp ved bruk av korte programmer. For å forhindre rester på serviset, anbefaler vi at du bruker tabletter sammen med lange programmer.

- Ikke bruk mer enn riktig mengde oppvaskmiddel. Les anvisningene fra produsenten på oppvaskmiddelet.

10.3 Slik gjør du om du ikke lenger ønsker å bruke multitabletter

Utfør følgende prosedyre før du begynner å bruke separat rengjøringsmiddel, salt og skyllemiddel.

1. Still inn det høyeste nivået på vannmykneren.
2. Sikre at beholderne for salt og skyllemiddel er fulle.
3. Start det korteste programmet med en skyllefase. Ikke tilsett vaskemiddel og ikke sett noe i kurvene.
4. Når programmet er ferdig, juster vannmykneren i henhold til vannhardheten der du bor.
5. Juster mengden skyllemiddel som slippes ut.

10.4 Fylle kurvene

- Produktet skal kun brukes til å vaske gjenstander som er oppvaskmaskinsikre.
- Ikke bruk produktet til å vaske gjenstander som er laget av tre, horn, aluminium, tinn eller kobber.
- Du må ikke plassere vannabsorberende gjenstander i produktet (svamper, kjøkkenhåndklær).
- Fjern matrester fra gjenstandene.
- Bløtgjør brent mat som sitter fast på gjenstandene.
- Sett dype gjenstander (kopper, glass og kjeler) med åpningen ned.

- Kontroller at bestikk og servise ikke legger seg i hverandre. Bland skjær sammen med annet bestikk.
- Forsikre deg om at ikke glassene ikke står helt inntil hverandre.
- Legg små gjenstander i bestikkurven.
- Plasser lette redskaper i den øvre kurven. Forsikre deg om at gjenstandene ikke kan bevege seg.
- Påse at spylearmene kan bevege seg fritt før du starter et program.

10.5 Før start av et program

Påse at:

- Filtrene er rene og korrekt installert.
- Lokket på saltbeholderen sitter stramt på.
- Spylearmene er ikke tette.
- Oppvaskmaskinsalt og skyllemiddel er fylt på (med mindre du bruker kombi-oppvaskmidletabletter).
- Plasseringen av gjenstandene i kurvene er korrekt.
- Programmet passer til typen vask og smussgraden.
- Korrekt mengde vaskemiddel er brukt.

10.6 Tømme kurvene

1. La serviset avkjøle seg før du tar det ut av produktet. Varme elementer kan lett bli skadet.
2. Tøm den nedre kurven først, og deretter den øvre.



Når programmet er slutt kan det fortsatt være vann på sidene og på produktets dør.

11. STELL OG RENGJØRING



ADVARSEL!

Slå av produktet og trekk støpselet ut av stikkontakten før det utføres noe vedlikehold.



Møkkete filtre og tette spylearmer vil redusere vaskeresultatet. Kontroller jevnlig, og rengjør dem etter behov.

11.1 Rengjøre filtrene

Filtersystemet består av 3 deler.

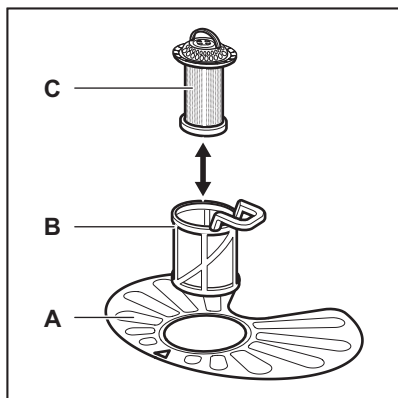

1. Dreii filteret (B) mot klokken og fjern det.

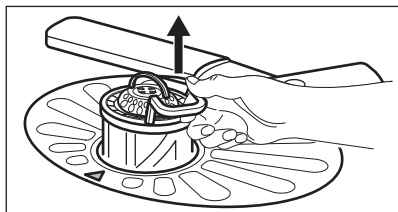
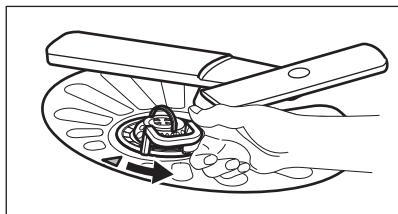

2. Fjern filteret (C) ut av filteret (B).

3. Fjern det flate filteret (A).

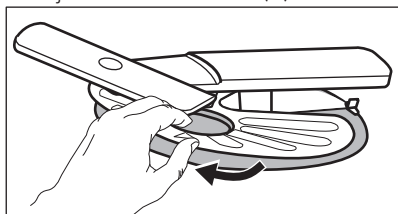

4. Vask filterne.

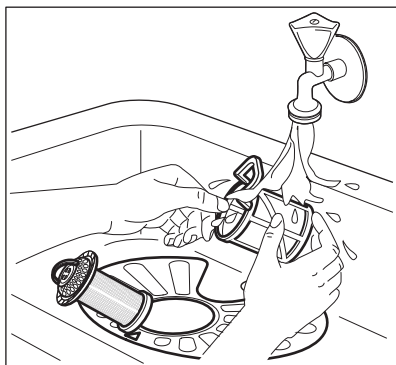

5. Påse at det ikke er rester av mat eller skitt på eller rundt kanten av bunnpannen.

6. Sett det flate filteret tilbake (A). Sikre at det er korrekt plassert under de 2 lederne.

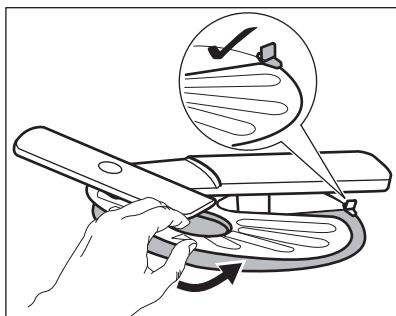

7. Monter filterne (B) og (C) igjen.

8. Sett tilbake filteret (B) i det flatfilteret (A). Dreii det med klokken til det låses.

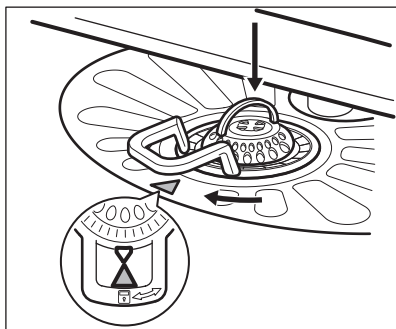

OBS!

Feil plassering av filterne kan føre til dårlig vaskeresultat og skade produktet.

11.2 Rengjøre spylearmene

Ikke fjern spylearmene. Hvis matrester blokkerer hullene i spylearmene, kan du fjerne dem med en tynn og spiss gjenstand.

11.3 Utvendig rengjøring

- Rengjør produktet med en fuktig, myk klut.
- Bare kun nøytrale rengjøringsmidler.
- Du må aldri bruke skurende oppvaskmidler, skuresvamber eller løsemidler.

11.4 Innvendig rengjøring

- Rengjør produktet forsiktig med en myk og fuktig klut, også gummitetningen rundt døren.
- Hvis du vanligvis bruker kortvarige programmer, kan disse etterlate rester av fett og kalk inne i produktet. For å unngå dette, anbefaler vi å kjøpe langvarige programmer minst 2 ganger per måned.

12. FEILSØKING

Om produktet ikke starter eller stopper under bruk. Før du kontakter et autorisert servicesenter bør du sjekke om du kan løse problemet selv ved hjelp av informasjonen i tabellen.

Ved enkelte problemer viser displayet en alarmkode.

Problem og alarmkode	Mulig løsning
Du kan ikke slå på produktet.	<ul style="list-style-type: none"> • Sørg for at støpselet er satt helt inn i veggkontakten. • Kontroller at det ikke er en skadet sikring i sikringskappet.
Produktet tømmes ikke for vann.	<ul style="list-style-type: none"> • Kontroller at produktets dør er lukket. • Hvis starttidsforvalg er valgt, avbryt innstillingen eller vent til slutten av nedtellingen. • Produktet har startet oppladingsprosedyren for harpiksen i vannmykneren. Varigheten på prosedyren er ca. 5 minutter.
Produktet fylles ikke med vann. Displayet viser <i>10</i> .	<ul style="list-style-type: none"> • Kontroller om vannkranen er åpen. • Kontroller at trykket til vannforsyningen ikke er for lav. For å finne ut at dette, kontakt om nødvendig kommunen eller vannverket. • Kontroller at vannkranen ikke er blokkert. • Kontroller at filteret i inntaksslengen ikke er tett. • Kontroller at vanninntaksslengen ikke er bøyd eller i klem.
Produktet tømmes ikke for vann. Displayet viser <i>20</i> .	<ul style="list-style-type: none"> • Kontroller at avløpsrøret ikke er tett. • Kontroller at avløpsslengen ikke er bøyd eller i klem.
Lekkasjestoppssystemet er på. Displayet viser <i>30</i> .	<ul style="list-style-type: none"> • Steng vannkranen og kontakt servicesenteret.

Slå produktet av og på etter at du har kontrollert det. Ta kontakt med servicesenteret hvis feilen opptrer igjen.

Kontakt servicesenteret for alarmkoder som ikke er beskrevet i tabellen.

12.1 Vaske- og tørkeresultatene er ikke tilfredsstillende

Problem	Mulig løsning
Det er hvitaktige striper eller blålig belegg på glass og servise.	<ul style="list-style-type: none"> • For mye skyllemiddel slippes ut. Still skyllemiddelvelgeren inn på en lavere posisjon. • Mengden oppvaskmiddel er for stor.
Det er flekker og tørre vannflekker på glass og servise.	<ul style="list-style-type: none"> • Det slippes ikke ut nok skyllemiddel. Still skyllemiddelvelgeren inn på en høyere posisjon. • Det kan være mengden skyllemiddel som er årsaken.
Serviset er vått.	<ul style="list-style-type: none"> • Programmet har ingen tørkefase eller har en tørkefase med en lav temperatur. • Skyllemiddelbeholderen er tom. • Det kan være mengden skyllemiddel som er årsaken. • Kvaliteten på multitablettene kan være årsaken. Prøv et annet merke eller aktiver skyllemiddelbeholderen og bruk skyllemiddel og multitabletter sammen.



Se "Råd og tips" for andre mulige årsaker.

13. TEKNISKE DATA

Mål	Bredde/høyde/dybde (mm)	596 / 818-898 / 550
Elektrisk tilkopleing ¹⁾	Spenning (V)	220 - 240
	Frekvens (Hz)	50
Vanntrykk	bar (minimum og maksimum)	0.5 - 8
	MPa (minimum og maksimum)	0.05 - 0.8
Vanntilførsel	Kaldt vann eller varmt vann ²⁾	maks 60 °C
Kapasitet	Antall kuverter	15
Strømforbruk	Forblitt på-modus (W)	0.99
Strømforbruk	Av-modus (W)	0.10

¹⁾ Se typeskiltet for andre verdier.

²⁾ Hvis det varme vannet kommer fra alternative energikilder, (f.eks. solcellepaneler, eolisk energi) kan bruk bruke varmtvannsinntaket for å redusere energiforbruk.

14. BESKYTTELSE AV MILJØET

Resirkuler materialer som er merket med symbolet . Legg emballasjen i riktige

beholdere for å resirkulere det. Bidrar til å beskytte miljøet, menneskers helse og

for å resirkulere avfall av elektriske og elektroniske produkter. Ikke kast produkter som er merket med symbolet  sammen med husholdningsavfallet.

Produktet kan leveres der hvor tilsvarende produkt selges eller på miljøstasjonen i kommunen. Kontakt kommunen for nærmere opplysninger.

INNEHÅLL

1. SÄKERHETSINFORMATION.....	21
2. SÄKERHETSFÖRESKRIFTER.....	22
3. PRODUKTBESKRIVNING.....	23
4. KONTROLLPANELEN.....	24
5. PROGRAM.....	25
6. INSTÄLLNINGAR.....	26
7. FUNKTIONER.....	29
8. INNAN MASKINEN ANVÄNDS FÖRSTA GÅNGEN.....	29
9. DAGLIG ANVÄNDNING.....	31
10. RÅD OCH TIPS.....	32
11. SKÖTSEL OCH RENGÖRING.....	33
12. FELSÖKNING.....	35
13. TEKNISK INFORMATION.....	36

BÄSTA KUND

Tack för att du valt denna produkt från Husqvarna-Electrolux. Vi har skapat den så att du ska kunna få felritt resultat i många år, med innovativa tekniker som gör livet enklare – funktioner som du inte skulle hitta hos vanliga produkter. Varsågod att ägna några minuter åt att läsa detta för att få ut så mycket som möjligt av produkten.

Besök vår webbplats för att:



Få tips om användning, broschyrer, felsökare, serviceinformation:
www.husqvarna-electrolux.se



Registrera din produkt för bättre service:
www.husqvarna-electrolux.se



Köp tillbehör, förbrukningsvaror och originalreservdelar till din produkt:
www.husqvarna-electrolux.se/shop

KUNDTJÄNST OCH SERVICE

Vi rekommenderar att originalreservdelar används.

Ha följande uppgifter tillhands när du kontaktar serviceavdelningen. Modell, PNC, serienummer.

Informationen finns på typskylten.



Varnings-/viktig säkerhetsinformation



Allmän information och tips



Miljöinformation

Med reservation för ändringar.

1. ⚠ SÄKERHETSINFORMATION

Läs noga de bifogade instruktionerna före installation och användning av produkten. Tillverkaren kan inte hållas ansvarig för personskador eller skador på egendom som orsakats av felaktig installation eller användning. Förvara alltid instruktionerna tillsammans med produkten för framtida bruk.

1.1 Allmän säkerhet

- Produkten är avsedd att användas i hushåll och liknande användningsområden som t.ex.:
 - Bondgårdar, personalkök i butiker, på kontor och andra arbetsmiljöer
 - av gäster på hotell, motell, bed and breakfast och andra typer av boendemiljöer.
- Ändra inte produktens specifikationer.
- Vattentrycket (minimum och maximum) måste vara mellan 0.5 (0.05) / 8 (0.8) bar (Mpa)
- Följ maximalt antal 15-kuvert.
- Om nätsladden är skadad måste den bytas av tillverkaren, tillverkarens auktoriserade servicerepresentant eller personer med motsvarande utbildning, för att undvika fara.
- Lägg knivar och bestick med vassa kanter i bestickskorgen med spetsarna neråt eller i horisontellt läge.
- Lämna inte produktens lucka öppen utan att övervaka så att ingen faller över den.
- Stäng av produkten och koppla bort den från eluttaget före underhåll.
- Spruta inte vatten eller ånga för att rengöra produkten.
- Ventilationsöppningarna i grunden (om tillämpligt) får ej täppas igen av en matta.
- Produkten ska anslutas till vattentillförseln med de nya medföljande slanguppsättningarna. Gamla slanguppsättningar får inte återanvändas.

1.2 Säkerhet för barn och handikappade

- Denna produkt kan användas av barn från 8 års ålder och uppåt, och av personer med nedsatt fysisk, sensorisk eller mental förmåga, samt personer med bristande erfarenhet och kunskap, om de övervakas eller instrueras beträffande hur produkten används på ett säkert sätt och förstår de risker som är förknippade med användningen.
- Låt inte barn leka med produkten.
- Håll allt tvättmedel utom räckhåll för barn.
- Håll barn och husdjur borta från produkten när luckan är öppen.
- Rengöring och användarunderhåll ska inte utföras av barn utan tillsyn.

2. SÄKERHETSFÖRESKRIFTER

2.1 Installation

- Avlägsna allt förpackningsmaterial.
- Installera eller använd inte en skadad produkt.
- Installera och använd inte produkten på en plats där temperaturen understiger 0 °C.
- Följ de installationsinstruktioner som följer med produkten.
- Kontrollera att produkten har installerats under och bredvid stadiga skåp- eller bänkstommar.

2.2 Elektrisk anslutning



VARNING!

Risk för brand och elektriska stötar.

- Produkten måste jordas.
- Kontrollera att produktens märkdata överensstämmer med din strömkälla. I annat fall, kontakta en elektriker.
- Använd alltid ett korrekt installerat, stötsäkert och jordat eluttag.
- Använd inte grenuttag eller förlängningssladdar.
- Kontrollera så att du inte skadar stickkontakten och nätkabeln. Om produktens nätkabel behöver bytas

måste det göras av vårt auktoriserade servicecenter.

- Anslut stickkontakten till eluttaget endast i slutet av installationen. Kontrollera att stickkontakten är åtkomlig efter installationen.
- Dra inte i nätkabeln för att koppla bort produkten från eluttaget. Ta alltid tag i stickkontakten.
- Denna produkt uppfyller kraven enligt EU:s direktiv.
- Endast för Storbritannien och Irland. Produkten har en 13 A stickkontakt. Om säkringen i stickkontakten måste bytas ut ska följande säkring användas: 13 amp ASTA (BS 1362).

2.3 Anslutning av vatten

- Kontrollera så att du inte skadar vattenslangarna.
- Innan du ansluter produkten till nya rör eller till rör som inte har använts på länge låter du vattnet rinna tills det är rent.
- Den första gången du använder produkten ska du kontrollera att inget läckage förekommer.
- Tilloppsslangen har en säkerhetsventil och en mantel med en inre elkabel.

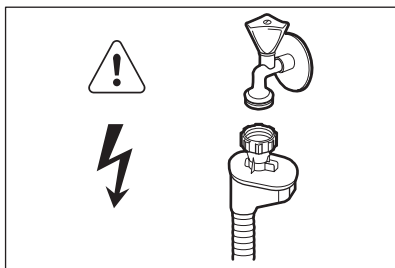
**VARNING!**

Farlig spänning.

- Koppla omedelbart loss maskinen från eluttaget om tilloppslangen är skadad. Kontakta auktoriserad service för att byta ut tilloppslangen.

2.4 Använd

- Sitt eller stå inte på luckan när den är öppen.
- Maskindiskmedel är farligt. Följ säkerhetsanvisningarna på tvättmedelspaket.

2.5 Avfallshantering**VARNING!**

Risk för kvävning eller skador.

- Koppla loss produkten från eluttaget.
- Klipp av strömkabeln och kassera den.
- Ta bort lucklåset för att hindra att barn eller djur stängs in inuti produkten.

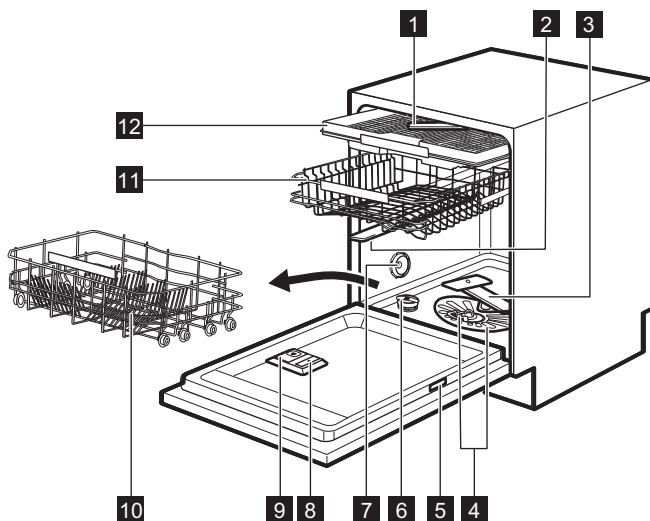
3. PRODUKTBeskrivning

- 1** Toppspolarm
- 2** Övre spolarm
- 3** Nedre spolarm

- 4** Filter
- 5** Typskylt
- 6** Saltbehållare

- 7 Ventilation
- 8 Spolglansfack
- 9 Diskmedelsfack
- 10 Underkorg

- 11 Överkorg
- 12 Bestickslåda

3.1 Beam-on-Floor

Beam-on-Floor är en lampa som visas på köksgolvet under produktens lucka.

- När programmet går igång tänds en röd lampa som fortsätter lysa under hela programmet.
- När programmet är klart tänds en grön lampa.

- Om produkten drabbas av ett fel blinkar den röda lampan.



Beam-on-Floor släcks när produkten stängs av.

4. KONTROLLPANELEN

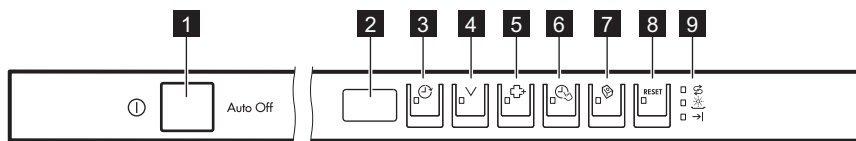

- 1 Strömbrytare
- 2 Display
- 3 Delay-knappen
- 4 Program-knappen
- 5 ExtraHygiene-knappen

- 6 TimeSaver-knappen
- 7 Multitab-knappen
- 8 RESET-knappen
- 9 Kontrollampor

4.1 Kontrollampor

Kontrollampa	Beskrivning
→	Kontrollampa när programmet är slut.
↻	Kontrollampa för salt. Den är alltid släckt när programmet arbetar.
☼	Kontrollampa för spolglans. Den är alltid släckt när programmet arbetar.

5. PROGRAM

Program	Smutsgrad Typ av disk	Programfaser	Funktioner
P1 ECO 1)	<ul style="list-style-type: none"> • Normalt smutsad disk • Porslin och bestick 	<ul style="list-style-type: none"> • Fördisk • Disk 50 °C • Sköljningar • Torkning 	<ul style="list-style-type: none"> • ExtraHygiene • TimeSaver • Multitab
P2 AUTO SENSE 2)	<ul style="list-style-type: none"> • Alla • Porslin, bestick, kastruller och pannor 	<ul style="list-style-type: none"> • Fördisk • Disk från 45 °C till 70 °C • Sköljningar • Torkning 	<ul style="list-style-type: none"> • ExtraHygiene • Multitab
P3 PRO 3)	<ul style="list-style-type: none"> • Hårt smutsad disk • Porslin, bestick, kastruller och pannor 	<ul style="list-style-type: none"> • Fördisk • Disk 70 °C • Sköljningar • Torkning 	<ul style="list-style-type: none"> • TimeSaver • Multitab
P4 	<ul style="list-style-type: none"> • Normalt eller lätt smutsad disk • Finporslin och glas 	<ul style="list-style-type: none"> • Disk 45 °C • Sköljningar • Torkning 	<ul style="list-style-type: none"> • Multitab
P5 Quick 30MIN 4)	<ul style="list-style-type: none"> • Nyligen nedsmutsad disk • Porslin och bestick 	<ul style="list-style-type: none"> • Disk 60 °C • Sköljningar 	<ul style="list-style-type: none"> • ExtraHygiene • Multitab
P6 Extra SILENT 5)	<ul style="list-style-type: none"> • Normalt smutsad disk • Porslin och bestick 	<ul style="list-style-type: none"> • Fördisk • Disk 50 °C • Sköljningar • Torkning 	<ul style="list-style-type: none"> • Multitab

1) Med detta program får du den mest effektiva användningen av vatten och energiförbrukning för normalt smutsat porslin och bestick. (Det här är standardprogrammet för testinstitut.)

2) Produkten känner av smutsgraden och mängden föremål i korgarna. Den anpassar automatiskt temperaturen, mängden vatten, energiförbrukningen och programtiden.

3) Detta program har en sköljfas med hög temperatur för hygienmässigt bättre resultat. Under sköljfasen stannar temperaturen vid 70 °C i minst 10 minuter.

4) Med detta program kan du köra en diskomgång med nyligen nedsmutsad disk. Det ger gott diskresultat på kort tid.

5) Det här är det tystaste programmet. Pumpen arbetar med mycket låg hastighet för att minska ljudnivån. På grund av den låga hastigheten är programtiden lång.

5.1 Förbrukningsvärden

Program ¹⁾	Vatten (l)	Energi (kWh)	Varaktighet (min.)
P1 ECO	11	0.961	225
P2 AUTO SENSE	7 - 14	0.6 - 1.4	40 - 150
P3 PRO	12.5 - 14.5	1.4 - 1.6	154 - 164
P4 	12 - 14	0.7 - 0.9	75 - 85
P5 Quick 30MIN	10	0.9	30
P6 Extra SILENT	9 - 10	1.0 - 1.2	219 - 229

¹⁾ Vattnets tryck och temperatur, spänningsvariationer, funktionerna samt mängden disk och tillvalsfunktion kan ändra värdena.

5.2 Information till provanstalter

Skicka ett e-postmeddelande för all nödvändig information om prestandatest:

info.test@dishwasher-production.com

Anteckna produktnumret (PNC) som står på typskylten.

6. INSTÄLLNINGAR

6.1 Programvalsläget och användarläget

När produkten är i programvalsläget kan man ställa in ett program och öppna användarläget.

I användarläget kan följande inställningar ändras:

- Vattenavhårdarens nivå enligt vattenhårdheten.
- Aktivering och inaktivering av ljudsignalen för program klart.
- Inaktivering av spolglansfacket när du vill använda Multitab-funktionen utan spolglans.
- Nivån på spolglans enligt erforderlig dosering.

Dessa inställningar sparas tills du ändrar dem igen.

Ställa in programvalsläget

Produkten är i programvalsläge när displayen visar programnumret **P1**.

Kontrollera att produkten är i programvalsläge när du slår på produkten. Om detta inte händer kan du ställa in programvalsläget på följande sätt:

Håll in **RESET** tills produkten är i programvalsläge.

6.2 Vattenavhårdare

Vattenavhårdaren avlägsnar mineraler från vattnet, som normalt skulle ha

skadlig inverkan på diskresultaten och på produkten.

Ju mer mineraler vattnet innehåller, desto hårdare är vattnet. Vattenhårdhet mäts i ekvivalenta mått.

Vattenavhårdaren skall ställas in efter hur hårt vattnet är i området där du bor.

Information om hur hårt vattnet är i området där du bor kan du få från det lokala Vattenverket. Det är viktigt att ställa in rätt vattenavhårdarnivå, för att få bra diskresultat.

Vattenhårdhet













Tyska grader (°dH)	Franska grader (°fH)	mmol/l	Clarke-grad-er	Vattenhårdhet
47 - 50	84 - 90	8.4 - 9.0	58 - 63	10
43 - 46	76 - 83	7.6 - 8.3	53 - 57	9
37 - 42	65 - 75	6.5 - 7.5	46 - 52	8
29 - 36	51 - 64	5.1 - 6.4	36 - 45	7
23 - 28	40 - 50	4.0 - 5.0	28 - 35	6
19 - 22	33 - 39	3.3 - 3.9	23 - 27	5 1)
15 - 18	26 - 32	2.6 - 3.2	18 - 22	4
11 - 14	19 - 25	1.9 - 2.5	13 - 17	3
4 - 10	7 - 18	0.7 - 1.8	5 - 12	2
<4	<7	<0.7	< 5	1 2)

1) Fabriksinställning.

2) Använd inte salt på denna nivå.

Inställning av vattenhårdhet

Produkten måste vara i programvalsläge.

- Öppna användarläget genom att hålla in  och  samtidigt tills kontrolllamporna , ,  och  börjar blinka och displayen är tom.
- Tryck på .
 - Kontrolllamporna ,  och  släcks.
 - Kontrolllampan  fortsätter att blinka.
 - På displayen visas den aktuella inställningen: t.ex. **5**  = nivå 5.
- Tryck på  upprepade gånger för att ändra inställning.
- Tryck på på/av-knappen för att bekräfta inställningen.

6.3 Spolglansfacket

Genom att använda spolglans kan disken torkas utan att det blir ränder eller fläckar.

Spolglans släpps automatiskt ut under den heta sköljfasen.

Du kan ställa in hur mycket spolglans som ska släppas ut mellan nivå 1 (minsta mängd) och nivå 6 (största mängd). Nivå 0 inaktiverar spolglansfacket och spolglans släpps inte ut.







Fabriksinställning: nivå 4.

Ställa in spolglansnivån

Produkten måste vara i programvalsläge.

- Öppna användarläget genom att hålla in  och  samtidigt tills

kontrolllamporna , ,  och  börjar blinka och displayen är tom.

- Tryck på .
 - Kontrolllamporna ,  och  släcks.
 - Kontrolllampan  fortsätter att blinka.
 - På displayen visas den aktuella inställningen: t.ex. **4A** = nivå 4.
 - Spolglansnivåerna är mellan 0A och 6A.
 - Nivå 0 = spolglans släpps inte ut.
- Tryck på  upprepade gånger för att ändra inställning.
- Tryck på på/av-knappen för att bekräfta inställningen.

6.4 Användning av spolglans och multitabletter

Fabriksinställningen för spolglansfacket är med spolglansdosering aktiverad. Detta innebär att spolglansfacket alltid doserar spolglans.

Man kan inaktivera spolglansdosering, i det här fallet doseras inte spolglans bara om funktionen Multitab är aktiverad.







Om spolglansdoseringen är inaktiverad och du inte väljer funktionen Multitab doseras inte spolglans.





Om man använder funktionen Multitab med spolglansdosering inaktiverad kan torkresultatet bli sämre.

När spolglansdoseringen är inaktiverad är spolglanslampan alltid släckt när funktionen Multitab är aktiverad.

Inaktivera spolglansdoseringen

Produkten måste vara i programvalsläge.

- Öppna användarläget genom att hålla in  och  samtidigt tills indikatorerna , ,  och  börjar blinka och displayen är tom.
- Tryck på .

- Indikatorerna ,  och  släcks.
 - Indikatorn  fortsätter att blinka.
 - På displayen visas den aktuella inställningen: **! d** = spolglansdosering är aktiverad (fabriksinställning).
- Tryck på  för att ändra inställningen.
0 d = spolglansdosering är inaktiverad.
 - Tryck på på/av-knappen för att bekräfta inställningen.













6.5 Ljudsignaler

Ljudsignaler hörs när ett fel inträffar i produkten. Det går inte att inaktivera dessa ljudsignaler.

Det finns även en ljudsignal som hörs när programmet är klart. Ljudsignalen är som standard inaktiverad, men det går att aktivera den.

Aktivera ljudsignalen för avslutat program

Produkten måste vara i programvalsläge.

- Öppna användarläget genom att hålla in  och  samtidigt tills kontrolllamporna , ,  och  börjar blinka och displayen är tom.
- Tryck på .
 - Kontrolllamporna ,  och  släcks.
 - Kontrolllampan  fortsätter att blinka.
 - På displayen visas den aktuella inställningen: **0 b** = Ljudsignal av.
- Tryck på  för att ändra inställningen.
! b = Ljudsignal på.
- Tryck på på/av-knappen för att bekräfta inställningen.

7. FUNKTIONER

i Önskade funktioner måste aktiveras varje gång innan du startar ett program. Det går inte att aktivera eller inaktivera funktionen medan ett program pågår.

i Alla tillvalsfunktioner är inte heller kompatibla med varandra. Om du har valt icke-kompatibla funktioner stänger produkten automatiskt av en eller flera av dem. Endast kontrolllamporna för funktionerna som fortfarande är aktiva förblir tända.

7.1 Multitab

Aktivera den här funktionen när du använder multitabletter som integrerar salt-, spolglans- och diskfunktioner. De kan också innehålla andra disk- eller spolglansmedel.

Den här funktionen gör så att salt inte släpps ut. Saltindikatorn tänds inte.

Den här funktionen inaktiverar även spolglansdosering, men bara när spolglansdosering är inaktiverad (spolglanslampan tänds inte). Om spolglansdosering är aktiverad doseras spolglans även när funktionen Multitab är aktiverad.

Vid användning av denna funktion förlängs programlängden för att förbättra disk- och torkningsresultatet vid användning av multitabletter.

Multitab är inte en permanent funktion utan måste väljas vid varje program.

Aktivering av Multitab

Tryck på .

Kontrolllampan tänds.

7.2 TimeSaver

Denna funktion ökar trycket och vattnets temperatur. Disk- och torkfaserna är kortare.

Den totala programlängden minskas med ca 50 %.

Tvättresultatet är samma som vid normal programlängd. Torkresultatet kan minska.

Aktivering av TimeSaver

Tryck på . Motsvarande kontrollampa tänds.

Om funktionen inte kan användas till programmet tänds inte tillhörande kontrollampa eller så blinkar den snabbt i några sekunder och förblir sedan släckt. Displayen visar den uppdaterade programlängden.

7.3 ExtraHygiene

Du får bättre hygienresultat med det här tillvalet. Under sköljfasen stannar temperaturen vid 70 °C i minst 10 minuter.

Aktivering av ExtraHygiene

Tryck på  så tänds motsvarande kontrollampa.

Om funktionen inte kan användas till programmet tänds inte tillhörande kontrollampa eller så blinkar den snabbt i några sekunder och förblir sedan släckt. Displayen visar den uppdaterade programlängden.

8. INNAN MASKINEN ANVÄNDS FÖRSTA GÅNGEN

1. **Kontrollera att den inställda nivån på vattenavhårdare**

överensstämmer med den hårdhet vattnet har där du bor. Om inte,

kan du justera vattenavhårdarens nivå.

2. Fyll saltbehållaren.
3. Fyll spolglansfacket.
4. Öppna vattenkranen.
5. Starta ett program för att avlägsna alla bearbetningsrester som fortfarande kan finnas kvar i produkten. Använd inte diskmedel och fyll inte korgarna.

När du startar ett program kan det ta upp till 5 minuter för produkten att ladda hartset i vattenavhårdaren. Det ser ut som att produkten inte fungerar. Diskfasen startar bara när den här proceduren är klar. Proceduren upprepas med jämna mellanrum.

8.1 Saltbehållaren



FÖRSIKTIGHET!

Använd bara salt som är speciellt avsett för diskmaskiner.

Saltet används för att ladda hartset i vattenavhårdare och ge goda diskresultat vid daglig användning.

Fylla salt i saltbehållaren

1. Öppna saltbehållaren genom att vrida locket moturs och ta bort det.
2. Häll 1 liter vatten i saltbehållaren (endast första gången).
3. Fyll på disksalt i saltbehållaren.

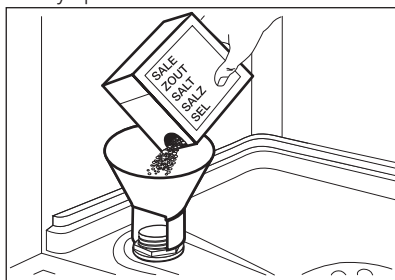

4. Ta bort eventuellt salt från saltbehållarens öppning.

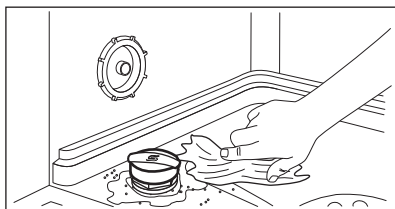

5. Vrid locket på saltbehållaren medurs för att stänga saltbehållaren.



Vatten och avhårdningssalt kan rinna ut ur saltbehållaren när du fyller på den. Risk för korrosion föreligger. För att förebygga det ska du starta ett program när du har fyllt på saltbehållaren.

8.2 Fylla på spolglansfacket

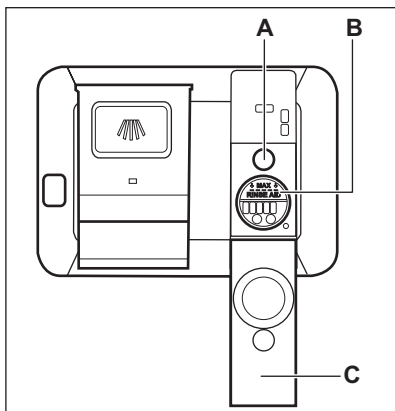

FÖRSIKTIGHET!

Använd endast spolglans som är särskilt avsett för diskmaskiner.

1. Öppna locket (C).
2. Fyll på spolglansfacket (B) tills spolglanset når markeringen "MAX".
3. Torka upp eventuell utspillt spolglans med en absorberande trasa så att det inte bildas för mycket skum.
4. Stäng locket. Kontrollera att spärren har låst sig i rätt position.



Fyll på spolglansfacket när indikatorn (A) blir klar.

9. DAGLIG ANVÄNDNING

1. Öppna vattenkranen.
2. Tryck på strömbrytaren för att aktivera produkten.

Kontrollera att produkten är i programvalsläge.

- Om saltbehållarens kontrollampa är på, fyll på saltbehållaren.
 - Om kontrollampen för spolglans lyser, fyll på spolglansfacket.
3. Ladda korgarna.
 4. Tillsätt diskmedlet. Om du använder multitabletter, aktivera Multitab-funktionen.
 5. Ställ in och starta rätt program för typen av disk och smutsgrad.

9.1 Använda diskmedel

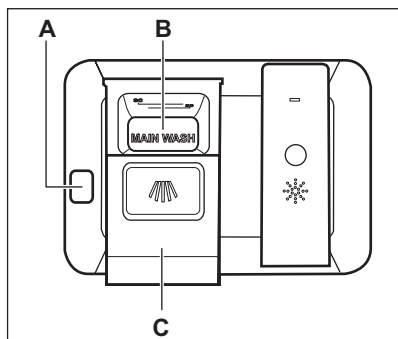

FÖRSIKTIGHET!

Använd bara diskmedel som är särskilt avsett för diskmaskiner.

1. Tryck in spärren (A) för att öppna locket (C).
2. Placera diskmedlet, pulver eller tabletter, i facket märkt (B).
3. Om diskprogrammet har en fördiskfas, håll lite diskmedel på insidan av produktens lucka.
4. Stäng locket. Kontrollera att spärren har låst sig i rätt position.

9.2 Ställa in och starta ett program

Funktionen Auto Off

Funktionen sänker energiförbrukningen genom att automatiskt inaktivera produkten när den inte är igång.

Funktionen sätter igång:

- 5 minuter efter att programmet är klart.
- Efter 5 minuter om programmet inte har startat.

Starta ett program

1. Låt luckan stå på glänt.
2. Tryck på strömbrytaren för att aktivera produkten. Kontrollera att produkten är i programvalsläge.
3. Tryck flera gånger på ∇ tills displayen visar det programnummer du vill starta. Programnumret visas på displayen i ca tre sekunder och sedan visas programlängden. Programnumret visas på displayen i ca tre sekunder och sedan visas programlängden.
4. Välj tillvalsfunktioner.
5. Stäng luckan till produkten för att starta programmet.

Starta ett program med fördröjd start

1. Ställ in program.
2. Tryck på ⌚ upprepade gånger tills displayen visar tidsfördröjningen du vill ställa in (från 1 till 24 timmar). Kontrollampen för fördröjd start tänds.
3. Stäng luckan till produkten för att starta nedräkningen.

Medan en nedräkning pågår kan man öka fördröjningstiden, men inte ändra programvalet och funktionerna. När nedräkningen löper ut startar programmet.

Öppna luckan medan produkten är igång

Om luckan öppnas medan ett program pågår, stannar produkten. När luckan stängs, fortsätter produkten från den punkt där den avbröts.



Om luckan är öppen längre än 30 sekunder under torkfasen avslutas det pågående programmet.

Avbryta den fördröjda starten medan nedräkningen pågår

När du avbryter en fördröjd start måste du ställa in programmet och funktionerna igen.

Håll in **RESET** tills produkten är i programvalsläge.

Avbryta programmet

Håll in **RESET** tills produkten är i programvalsläge. Kontrollera att det finns diskmedel i diskmedelsfacket innan du startar ett nytt program.

När programmet är klart

När programmet är klart och du öppnar luckan stängs produkten av automatiskt. Stäng vattenkranen.

10. RÅD OCH TIPS

10.1 Allmänt

Följ tipsen nedan för optimal rengöring och torkning vid daglig användning och även för att skydda miljön.

- Ta bort större matrester från tallrikarna och kasta dem i avfallspåsen.
- Skölj inte tallrikarna för hand i förväg. Välj hellre fördiskprogrammet (om tillgänglig) vid behov eller ett program med fördiskfas.
- Använd alltid hela utrymmet i korgarna.
- Vid fyllning av produkten måste du se till att tallrikarna nås helt av vattnet som släpps från spolarmens munstycken. Se till att föremål inte vidrör eller täcker över varandra.
- Du kan använda maskindiskmedel, spolglans och salt separat eller så kan du använda multitabletter (t.ex. "3 i 1", "4 i 1", "5 i 1"). Följ anvisningarna som står på förpackningen.
- Välj program för typen av disk och smutsgrad. Med ECO-programmet får du den effektivaste användningen av vatten och energikonsumtion för normalt smutsad porslin och bestick.

10.2 Använda salt, spolglans och diskmedel

- Använd endast salt, spolglans och diskmedel avsett för diskmaskin. Andra sorters produkter kan skada produkten.
- Multitabletter passar vanligen i områden med vattenhårdhet upp till 21 °dH. I områden som överskrider den här gränsen måste även spolglans och salt användas utöver multitabletterna. I områden med hårt vatten och mycket hårt vatten rekommenderar vi att man använder endast diskmedel (pulver, gel, tabletter utan ytterligare funktioner), spolglans och salt separat för optimal diskning och torkning.
- Om du använder multitabletter kan du välja Multitab-funktionen (om tillgänglig). Den här funktionen ökar rengörings- och torkningsprestandan om multitabletter används.
- Diskmedelstabletter löses inte upp helt vid korta program. För att undvika diskmedelsrester på porslinet rekommenderar vi att du använder tabletter för långa program.
- Använd inte mer än korrekt mängd diskmedel. Se tillverkarens

anvisningar på diskmedelsförpackningen.

10.3 Vad du ska göra om du vill sluta använda multitabletter

Innan du börjar använda separat diskmedel, salt och sköljmedel ska du göra följande.

1. Ställa in vattenavhårdarens högsta nivå.
2. Kontrollera att salt- och spolglansbehållarna är fulla.
3. Starta det kortaste programmet med en sköljfas. Använd inte diskmedel och ladda inte korgarna.
4. När diskprogrammet är klart justerar du vattenavhårdaren efter vattenhårdheten där du bor.
5. Justera den utsläppta mängden spolglans.

10.4 Ladda korgarna

- Använd bara produkten för att diska föremål som är diskmaskinsäkra.
- Ställ inte föremål av trä, horn, aluminium, tenn eller koppar i produkten.
- Placera inte föremål i produkten som kan absorbera vatten (svampar, disktrasor).
- Ta bort alla matrester från disken.
- Blötlägg inbrända matrester på disken.
- Placera ihåliga föremål (till exempel koppar, glas och kokkärl) med öppningen nedåt.

- Se till att bestick och diskgodts inte fastnar i varandra. Blanda skedar med andra sorters bestick.
- Se till att glas inte vibrerar i andra glas.
- Lägg små föremål i bestickkorgen.
- Lägg lätta föremål i den övre korgen. Se till att föremålen inte rör sig.
- Kontrollera att spolarmen kan röra sig fritt innan ett program startas.

10.5 Innan ett program startas

Kontrollera att:

- Filtren är rena och rätt isatta.
- Saltbehållarens lock sitter tätt.
- Spolarmarna inte är igensatta.
- Det finns disksalt och spolglans (såvida du inte använder multitabletter).
- Diskgodset är rätt placerat i korgarna.
- Programmet är lämpligt för diskgodset och smutsgraden.
- Rätt mängd diskmedel används.

10.6 Töm korgarna

1. Låt porslinet kallna innan det plockas ut ur maskinen. Varm disk kan lätt skadas.
2. Plocka först ut diskgodset från den nedre korgen, sedan från den övre.



Vid slutet av programmet kan vatten fortfarande finnas kvar på produktens sidor och lucka.

11. SKÖTSEL OCH RENGÖRING



VARNING!

Stäng av produkten och koppla bort den från eluttaget före underhåll.



Smutsiga filter och igensatta spolarmar försämrar diskresultaten. Kontrollera regelbundet och rengör dem vid behov.

11.1 Rengöra filtren

Filtersystemet består av tre delar.

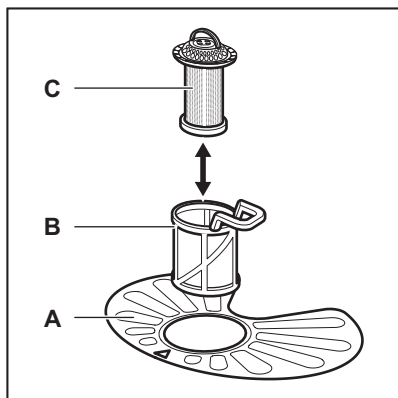

1. Vrid filtret (B) moturs och ta bort det.

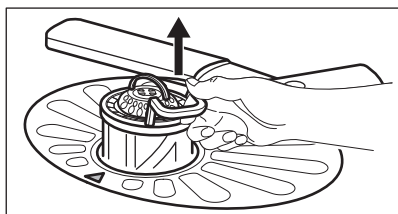
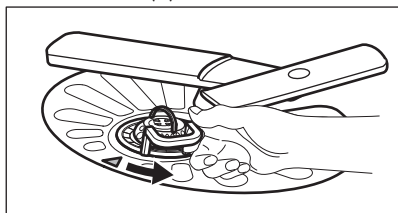

2. Ta bort filtret (C) utan filter (B).

3. Ta ut det platta filtret (A).

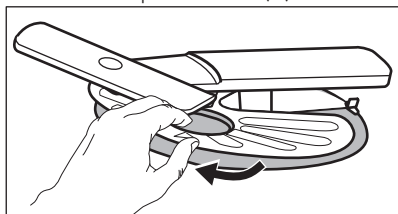

4. Tvätta filtren.

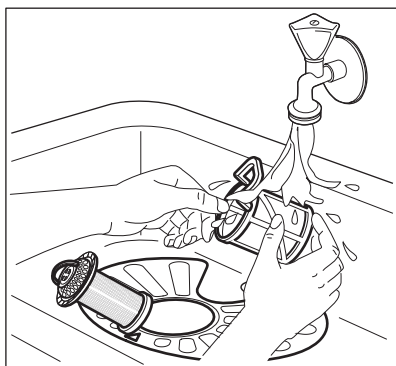

5. Kontrollera att det inte finns några matrester eller smuts i eller runt kanterna på sumpen.

6. Sätt tillbaka det platta filtret (A). Se till att det sitter rätt under de två styrtapparna.

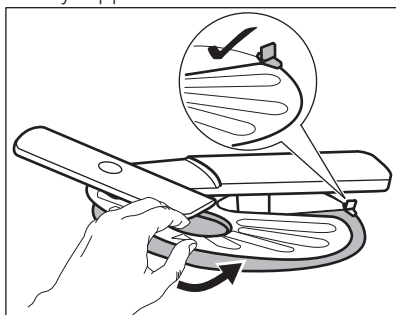

7. Sätt ihop filtren (B) och (C) igen.

8. Sätt tillbaka filtret (B) i det platta filtret (A). Vrid medurs tills det låses på plats.

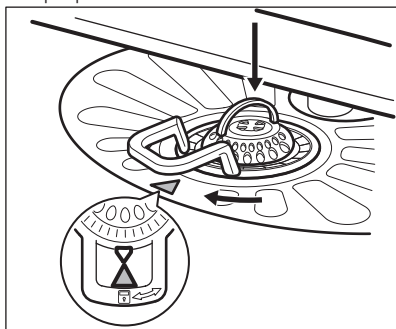

FÖRSIKTIGHET!

En felaktig placering av filtren kan orsaka dåliga diskresultat och skada produkten.

11.2 Rengöring av spolarmar

Ta inte bort spolarmarna. Om hålen i spolarmarna blir igensatta, ta bort smuts med ett vasst föremål.

11.3 Utvändig rengöring

- Rengör produkten med en fuktig, mjuk trasa.
- Använd bara neutrala rengöringsmedel.
- Använd inte produkter med slipeffekt, skursvampar eller lösningsmedel.

11.4 Invändig rengöring

- Rengör produkten noga, samt luckans gummipackning, med en mjuk fuktad duk.
- Om du använder programmen med kort varaktighet ofta kan dessa lämna fettrester och kalkavlagringar i produkten. För att förhindra detta rekommenderar vi att man kör ett program med lång varaktighet minst två gånger i månaden.

12. FELSÖKNING

Om produkten inte startar eller stannar under diskning. Innan du kontaktar auktoriserad service, kontrollera om du kan lösa problemet på egen hand med hjälp av informationen i tabellen.

Vid vissa fel visas en larmkod på displayen.

Problem och larmkod	Möjlig lösning
Du kan inte aktivera produkten.	<ul style="list-style-type: none"> • Se till att stickkontakten sitter ordentligt i eluttaget. • Kontrollera att det inte finns en skadad säkring i säkringsdosan.
Programmet startar inte.	<ul style="list-style-type: none"> • Se till att produktens lucka är stängd. • Om fördröjd start är inställd avbryter du inställningen eller väntar tills nedräkningen är slut. • Produkten har startat laddningsproceduren av hartset i vattenavhårdaren. Procedurens varaktighet är ca 5 minuter.
Produkten fylls inte med vatten. Displayen visar <i>10</i> .	<ul style="list-style-type: none"> • Kontrollera att vattenkranen är öppen. • Kontrollera att trycket i vattentillförseln inte är för lågt. Kontakta kommunen för denna information. • Kontrollera att vattenkranen inte är igensatt. • Kontrollera att filtret i tilloppsslangen inte är igensatt. • Kontrollera att tilloppsslangen inte är böjd eller snodd.
Produkten tömmer inte ut vattnet. Displayen visar <i>20</i> .	<ul style="list-style-type: none"> • Kontrollera att vattenlåset inte är igensatt. • Kontrollera att tömningsslangen inte är böjd eller snodd.
Översvämningskyddet är aktiverat. Displayen visar <i>30</i> .	<ul style="list-style-type: none"> • Stäng vattenkranen och kontakta auktoriserad service.

När du har kontrollerat produkten, stäng av och sätt på produkten. Kontakta

auktorerad service om problemet uppstår igen.

För larmkoder som inte beskrivits i tabellen, kontakta en auktoriserad serviceverkstad.

12.1 Diskresultat och torkning är inte tillfredsställande.

Problem	Möjlig lösning
Det finns vitaktiga streck och fläckar, eller blåaktiga beläggningar på glas och disk gods.	<ul style="list-style-type: none"> • Den utsläppta mängden spolglans är för stor. Ställ in spolglansfacket på en lägre nivå. • För mycket diskmedel har använts.
Det finns fläckar och torkade vattendroppar på glas och disk gods.	<ul style="list-style-type: none"> • Den utsläppta mängden spolglans är inte tillräcklig. Ställ in spolglansfacket på en högre nivå. • Spolglansets kvalitet kan också vara en orsak.
Disken är våt.	<ul style="list-style-type: none"> • Programmet har ingen torkfas eller har en torkfas med låg temperatur. • Spolglansfacket är tomt. • Spolglansets kvalitet kan också vara en orsak. • Kvaliteten hos multitabletterna kan vara orsaken. Prova ett annat märke eller aktivera spolglansfacket och använd spolglans tillsammans med multitabletterna.



Se "**Råd och tips**" för andra möjliga orsaker.

13. TEKNISK INFORMATION

Mått	Bredd / Höjd / Djup (mm)	596 / 818-898 / 550
Elektrisk anslutning ¹⁾	Spänning (V)	220 - 240
	Frekvens (Hz)	50
Vattentryck	bar (min. och max.)	0,5 - 8
	MPa (min. och max.)	0,05 - 0,8
Vattentillförsel	Kallt eller varmt vatten ²⁾	max 60 °C
Kapacitet	Kuvert	15
Strömförbrukning	Kvar på-läge (W)	0,99
Strömförbrukning	Av-läge (W)	0,10

¹⁾ Se märkskylten för andra värden.

²⁾ Om varmvattnet kommer från en alternativ energikälla (t.ex. solpaneler eller vindkraft) kan du använda en varmvattensanslutning för att minska energiförbrukningen.

14. MILJÖSKYDD

Återvinn material med symbolen .
Återvinn förpackningen genom att

placera den i lämpligt kärl. Bidra till att skydda vår miljö och vår hälsa genom att

återvinna avfall från elektriska och elektroniska produkter. Släng inte produkter märkta med symbolen  med

hushållsavfallet. Lämna in produkten på närmaste återvinningsstation eller kontakta kommunkontoret.

www.husqvarna-electrolux.se/shop

117901281-A-302014



Husqvarna

 **Electrolux**