

**NO Bruksanvisning**  
Oppvaskmaskin

**SV Bruksanvisning**  
Diskmaskin

2

22

QB6257W  
QB6257X

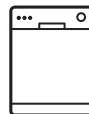

**Husqvarna**

 **Electrolux**

## INNHOOLD

1. SIKKERHETSINFORMASJON.....	3
2. SIKKERHETSANVISNINGER.....	4
3. PRODUKTBEKRIVELSE.....	5
4. BETJENINGSPANEL.....	6
5. PROGRAMMER.....	7
6. INNSTILLINGER.....	8
7. TILVALG.....	10
8. FØR FØRSTE GANGS BRUK.....	11
9. DAGLIG BRUK.....	12
10. RÅD OG TIPS.....	14
11. STELL OG RENGJØRING.....	15
12. FEILSØKING.....	17
13. TEKNISKE DATA.....	20

## KJÆRE KUNDE

Takk for at du valgte dette Husqvarna-Electrolux-produktet. Vi har konstruert det for å gi deg perfekt ytelse i mange år, med innovativ teknologi som bidrar til å gjøre livet enklere – egenskaper som du kanskje ikke finner i ordinære produkter. Vi ber deg bruke noen minutter på å lese denne bruksanvisningen, slik at du kan få mest mulig ut av produktet.

Gå inn på vårt nettsted for å finne:



Få råd om bruk, finne brosjyrer, feilsøking, serviceinformasjon:  
**[www.husqvarna-electrolux.se](http://www.husqvarna-electrolux.se)**



Registrer produktet ditt for å få bedre service:  
**[www.husqvarna-electrolux.se](http://www.husqvarna-electrolux.se)**



Kjøp tilbehør, forbruksvarer og originale reservedeler til produktet ditt:  
**[www.husqvarna-electrolux.se/shop](http://www.husqvarna-electrolux.se/shop)**

## KUNDESTØTTE OG SERVICE

Bruk alltid originale reservedeler.

Når du kontakter vår autoriserte serviceavdeling, må du sørge for å ha følgende data for hånden: Modell, PNC (produktnummer), serienummer.

Informasjonen finner du på typeskiltet.



Advarsel/Forsiktig – Sikkerhetsinformasjon



Generell informasjon og tips



Miljøinformasjon

Med forbehold om endringer.

## 1. ⚠ SIKKERHETSINFORMASJON

Les instruksjonene nøye før montering og bruk av produktet. Produsenten er ikke ansvarlig for eventuelle skader som skyldes feilaktig montering og bruk. Oppbevar produktets instruksjoner for fremtidig bruk.

### 1.1 Sikkerhet for barn og utsatte personer

- Dette produktet kan brukes av barn fra åtte år og oppover og personer med reduserte fysiske, sensoriske eller mentale evner eller manglende erfaring og kunnskap hvis de har tilsyn eller får instruksjon i sikker bruk av produktet og forstår hvilke farer som kan inntreffe.
- Ikke la barn leke med produktet.
- Oppbevar all vaskemidler utilgjengelig for barn.
- Hold barn og kjæledyr borte fra produktet når døren er åpen.
- Rengjøring og vedlikehold skal ikke gjøres av barn med mindre de har tilsyn.

### 1.2 Generelt om sikkerhet

- Dette produktet er kun ment for bruk i husholdninger og liknende bruk som:
  - gårdshus; personalkjøkken i butikker, på kontorer og andre arbeidsmiljøer;
  - av gjester på hoteller, moteller, pensjonater og andre boligtyper.
- Produktets spesifikasjoner må ikke endres.
- Driftsvanntrykket (minimum og maksimum) må være mellom 0.5 (0.05) / 8 (0.8) bar (Mpa)
- Overhold maksimalt antall 13 kuverter.
- Om strømleningen er skadet må den erstattes av produsenten, et autorisert servicesenter eller likt kvalifiserte personer for å unngå skader.
- Plasser kniver og bestikk med skarpe kanter i bestikkurven med spissen ned eller i en horisontal posisjon.

- Ikke la produktets dør stå åpen, uten tilsyn, for å forhindre at noen faller over den.
- Slå av produktet og trekk støpselet ut av stikkontakten før rengjøring og vedlikehold.
- Ikke spyl eller bruk damp til å rengjøre produktet.
- Ventilasjonsåpningene på basen (hvis aktuelt) må ikke blokkeres av et teppe.
- Produktet skal kobles til vannforsyningen med det nye medfølgende slangesettet. Gamle slangesett må ikke brukes på nytt.

## 2. SIKKERHETSANVISNINGER

### 2.1 Montering

- Fjern all emballasje.
- Ikke monter eller bruk et skadet produkt.
- Ikke monter eller bruk produktet på steder der temperaturen er lavere enn 0 °C.
- Følg monteringsanvisningene som følger med produktet.
- Sørg for at produktet er montert under og ved siden av stabile seksjoner.

det er tilgang til stikkontakten etter monteringen.

- Ikke trekk i kablet for å koble fra produktet. Trekk alltid i selve støpselet.
- Dette produktet er i overensstemmelse med EØS-direktivene.
- Bare for Storbritannia og Irland. Produktet har en 13 A-stikkontakt. Skulle det bli nødvendig å skifte sikringen i stikkontakten, bruk en sikring: 13 amp ASTA (BS 1362).

### 2.2 Elektrisk tilkøpling



#### ADVARSEL!

Fare for brann og elektrisk støt.

- Produktet må være jordet.
- Kontroller at det er samsvar mellom den elektriske informasjonen på typeskiltet og strømforsyningen i huset. Hvis det ikke er det, må du kontakte en elektriker.
- Bruk alltid en korrekt montert, jordet stikkontakt.
- Ikke bruk doble stikkontakter eller skjøteledninger.
- Pass på at støpselet og strømkabelen ikke blir påført skade. Hvis strømkabelen må erstattes, må dette utføres av vårt Autoriserte servicesenter.
- Ikke sett støpselet i stikkontakten før monteringen er fullført. Kontroller at

### 2.3 Vanntilkøpling

- Sørg for at vannslangene ikke påføres skade.
- La vannet renne til det er rent, før du kopler produktet til nye rør, eller rør som ikke er brukt på lengre tid.
- Sørg for at det ikke oppstår lekkasje første gang du bruker produktet.
- Hvis vanninntaksslangen er defekt, må du trekke støpselet ut øyeblikkelig. Kontakt servicesenteret for å bytte ut vanninntaksslangen.

### 2.4 Bruk

- Ikke sitt eller stå på den åpne døren.
- Oppvaskmidler er farlig. Følg sikkerhetsinstruksjonene på oppvaskmiddelpakken.
- Ikke drikk eller lek med vann i produktet.
- Ikke ta ut oppvasken fra produktet før oppvaskprogrammet er ferdig. Det

kan være oppvaskmiddel på oppvasken.

- Produktet kan slippe ut varm damp, hvis du åpner døren mens et oppvaskprogram er i gang.
- Ikke legg brennbare produkter, eller gjenstander som er fuktet med brennbare produkter, inn i eller i nærheten av produktet.

## 2.5 Avfallsbehandling



### ADVARSEL!

Fare for skade og kvelning.

- Koble produktet fra strømmen.
- Kutt av strømkabelen og kast den.
- Fjern dørlåsen for å forhindre at barn og dyr stenger seg inne i produktet.

## 3. PRODUKTBESKRIVELSE

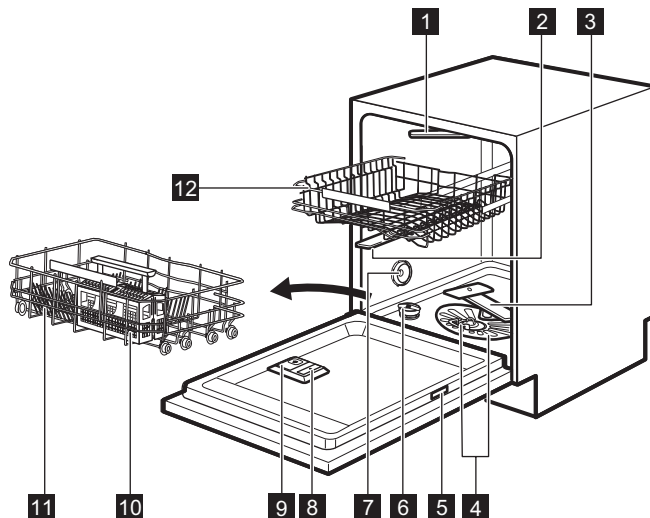

**1** Øverste spylearm

**2** Øvre spylearm

**3** Nedre spylearm

**4** Filtre

**5** Typeskilt

**6** Saltbeholder

**7** Ventilasjonsåpningen

**8** Skyllemiddelbeholder

**9** Oppvaskmiddelbeholder

**10** Bestikkurv

**11** Nedre kurv





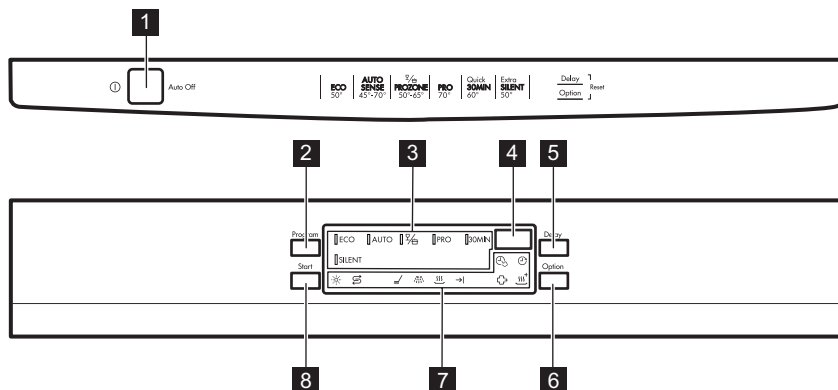





**12** Øvre kurv

## 4. BETJENINGSPANEL



- 1** På/av-knapp
- 2** Program-knapp
- 3** Programindikatorer
- 4** Display
- 5** Delay-knapp
- 6** Option-knapp
- 7** Indikatorer
- 8** Start-knapp

### 4.1 Indikatorer

Indikator	Beskrivelse
	Vaskefase. Den tennes når oppvaskfasen er i bruk.
	Skyllefase. Den tennes når skyllefasen er i bruk.
	Tørkefase. Den tennes når tørkefasen er i bruk.
	Indikator for programslutt.
	XtraDry-indikator.
	Saltindikator. Den er av når programmet er i bruk.
	Skyllemiddelindikator. Den er av når programmet er i bruk.
	TimeSaver-indikator.
	Delay-indikator.
	ExtraHygiene-indikator.

## 5. PROGRAMMER

Program	Grad av smuss Type vask	Programfaser	Tilvalg
<b>ECO</b> 1)	<ul style="list-style-type: none"> <li>• Normalt skittent</li> <li>• Servise og bestikk</li> </ul>	<ul style="list-style-type: none"> <li>• Forvask</li> <li>• Vask 50 °C</li> <li>• Skyllinger</li> <li>• Tørk</li> </ul>	<ul style="list-style-type: none"> <li>• ExtraHygiene</li> <li>• TimeSaver</li> <li>• XtraDry</li> </ul>
<b>AUTO</b> 2)	<ul style="list-style-type: none"> <li>• Alt</li> <li>• Servise, bestikk, gryter og panner</li> </ul>	<ul style="list-style-type: none"> <li>• Forvask</li> <li>• Vask på 45 °C til 70 °C</li> <li>• Skyllinger</li> <li>• Tørk</li> </ul>	<ul style="list-style-type: none"> <li>• ExtraHygiene</li> <li>• XtraDry</li> </ul>
 3)	<ul style="list-style-type: none"> <li>• Blandet smuss-grad</li> <li>• Servise, bestikk, gryter og panner</li> </ul>	<ul style="list-style-type: none"> <li>• Forvask</li> <li>• Vask på 50 °C og 65 °C</li> <li>• Skyllinger</li> <li>• Tørk</li> </ul>	<ul style="list-style-type: none"> <li>• TimeSaver</li> <li>• XtraDry</li> </ul>
<b>PRO</b> 4)	<ul style="list-style-type: none"> <li>• Meget skittent</li> <li>• Servise, bestikk, gryter og panner</li> </ul>	<ul style="list-style-type: none"> <li>• Forvask</li> <li>• Vask 70 °C</li> <li>• Skyllinger</li> <li>• Tørk</li> </ul>	<ul style="list-style-type: none"> <li>• TimeSaver</li> <li>• XtraDry</li> </ul>
<b>30MIN</b> 5)	<ul style="list-style-type: none"> <li>• Nytt smuss</li> <li>• Servise og bestikk</li> </ul>	<ul style="list-style-type: none"> <li>• Vask 60 °C</li> <li>• Skyllinger</li> </ul>	<ul style="list-style-type: none"> <li>• ExtraHygiene</li> <li>• XtraDry</li> </ul>
<b>SILENT</b> 6)	<ul style="list-style-type: none"> <li>• Normalt skittent</li> <li>• Servise og bestikk</li> </ul>	<ul style="list-style-type: none"> <li>• Forvask</li> <li>• Vask 50 °C</li> <li>• Skyllinger</li> <li>• Tørk</li> </ul>	<ul style="list-style-type: none"> <li>• XtraDry</li> </ul>

1) Med dette programmet får du mest mulig effektivt vann- og energiforbruk for normalt skittent bestikk og servise. (Dette er standardprogrammet for testinstitutter).

2) Produktet registrerer hvor skittent og hvor mye servise som er satt i kurvene. Den regulerer vanntemperaturen og -mengden, energiforbruket og programtiden automatisk.

3) Dette programmet kan brukes til å vaske servise med blandet smussgrad. Meget skitten oppvask i den nederste kurven og normalt skitten oppvask i den øverste kurven. Trykket og temperaturen på vannet i den nedre kurven er høyere enn i den øvre kurven.

4) For bedre hygieniske resultater har dette programmet en høy temperatur under skyllefasen. Under skyllingen holder temperaturen seg på 70 °C i minst 10 minutter.

5) Dette programmet kan brukes til å vaske servise med nytt smuss. Det gir gode oppvaskresultater på kort tid.

6) Dette er det mest stillegående programmet. Pumpen går med meget lav hastighet for å redusere støynivået. Programvarigheten er lang som følge av den lave hastigheten.

## 5.1 Forbruksverdier

Program <sup>1)</sup>	Vann (l)	Energi (kWh)	Varighet (min)
<b>ECO</b>	10.2	1.050	225
<b>AUTO</b>	7 - 14	0.6 - 1.6	40 - 160
	14 - 16	1.2 - 1.5	139 - 155
<b>PRO</b>	12.5 - 14.5	1.4 - 1.8	169 - 179
<b>30MIN</b>	10	0.9	30
<b>SILENT</b>	9 - 10	1.1 - 1.3	219 - 229

<sup>1)</sup> Vanntrykk og -temperatur, og tilvalgene og mengden servise som er satt inn kan endre verdiene.

## 5.2 Informasjon for testinstitutter

For all nødvendig informasjon om testytelse, send en e-post til:

[info.test@dishwasher-production.com](mailto:info.test@dishwasher-production.com)

Skriv ned PNC (produktnummer), som du finner på typeskiltet.

## 6. INNSTILLINGER

### 6.1 Programvalgmodus og brukermodus

Når produktet er i programvalgmodus er det mulig å stille inn et program og å gå inn i brukermodus.

**I brukermodus kan følgende innstillinger endres:**

- Nivået på vannmykner i henhold til vannhardheten.
- Aktivere og deaktivere skyllemiddelbeholderen.
- Nivået av skyllemiddel i henhold til nødvendig dosering.

**Disse innstillingene vil bli lagret til du endrer dem igjen.**

### Hvordan stille inn programvalgmodus

Produktet er i programvalgmodus når programindikatoren **ECO** er på og displayet viser programvarighet.

Når du aktiverer produktet er det vanligvis i programvalgmodus. Men om dette ikke skjer kan du stille inn programvalgmodus på følgende måte:

Trykk og hold samtidig **Delay** og **Option** til produktet er i programvalgmodus.

### 6.2 Vannhardheten

Vannmykneren fjerner mineraler fra vannforsyningen, som ellers ville ha skadelig effekt på vaskeresultatene og produktet.

Jo mer vannet inneholder av disse mineralene, dess hardere er vannet. Vannhardhet måles i tilsvarende skalaer.

Vannmykneren må justeres i henhold til vannhardheten der du bor. Det lokale vannverket kan gi opplysninger om hardheten til vannet der du bor. Det er viktig å stille vannhardheten inn på riktig nivå for å sikre gode vaskeresultater.



## Hardhet vann

Tyske grader (dH°)	Franske grader (°fH)	mmol/l	Clarke-grader	Nivå på vannavherder
47 – 50	84 – 90	8,4 – 9,0	58 – 63	10
43 – 46	76 – 83	7,6 – 8,3	53 – 57	9
37 – 42	65 – 75	6,5 – 7,5	46 – 52	8
29 – 36	51 – 64	5,1 – 6,4	36 – 45	7
23 – 28	40 – 50	4,0 – 5,0	28 – 35	6
19 – 22	33 – 39	3,3 – 3,9	23 – 27	5 1)
15 – 18	26 – 32	2,6 – 3,2	18 – 22	4
11 – 14	19 – 25	1,9 – 2,5	13 – 17	3
4 – 10	7 – 18	0,7 – 1,8	5 – 12	2
<4	<7	<0,7	< 5	1 2)

1) Fabrikkinnstilling.



2) Ikke bruk salt på dette nivået.

Hvis du bruker multi-tabletter som inneholder salt, og hvis vannhardheten er lavere enn 21 °dH, kan du stille inn det laveste nivået på vannavherder. Det deaktiverer indikatoren for påfylling av salt.

**Hvis du bruker standard oppvaskmiddel eller multi-tabletter uten salt, angir du egnet nivå på vannhardhet for å holde indikatoren for påfylling av salt aktivert.**

## Hvordan stille inn vannhardhet

Produktet må være i programvalgsmodus.

- For å gå i brukermodus, trykk og hold **Delay** og **Option** samtidig til indikatorene **ECO**, **AUTO** og  begynner å blinke og displayet er tomt.
- Trykk **Program**.
  - Indikatorene **AUTO** og  slukker.
  - Indikatoren **ECO** fortsetter å blinke.

- Displayet viser den gjeldene vannhardhetsinnstillingen f.eks.

**5 L** = nivå 5.

- Trykk på **Program** gjentatte ganger for å endre innstillingen.
- Trykk på på-/av-knappen for å bekrefte innstillingen.

## 6.3 Skyblemiddelbeholderen

Skyblemiddel bidrar til å tørke oppvasken uten striper og flekker.

Skyblemiddelet porsjoneres automatisk ut under den varme skyllefasen.

Du kan justere mengden skyblemiddel som slippes ut mellom nivå 1 (minimum mengde) og nivå 6 (maksimum mengde). Nivå 0 deaktiverer skyblemiddelbeholder og ingen skyblemiddel slippes ut.

Fabrikkinnstilling: nivå 4.

## Still inn doseringen av skyblemiddel

Produktet må være i programvalgsmodus.

- For å gå i brukermodus, trykk og hold **Delay** og **Option** samtidig til

indikatorene **ECO**, **AUTO** og  begynner å blinke og displayet er tomt.

2. Trykk **Delay**.
  - Indikatorene **ECO** og **AUTO** slukker.
  - Indikatoren  fortsetter å blinke.
  - Displayet viser den gjeldene innstillingen: f.eks. **4A** = nivå 4.
    - Nivået på skyllemiddel er fra 0A til 6A.
    - Nivå 0 = ikke noe skyllemiddel doseres.
3. Trykk på **Delay** gjentatte ganger for å endre innstillingen.
4. Trykk på på-/av-knappen for å bekrefte innstillingen.

## 6.4 Varsling om tom skyllemiddelbeholder



Når skyllemiddelkammeret er tomt, vil skyllemiddelindikatoren slå seg på og be deg om å fylle på skyllemiddel. Hvis du bruker multi-tabletter med skyllemiddel og er fornøyd med tørkeresultatet, kan du deaktivere varselet om å fylle på skyllemiddel. Vi anbefaler imidlertid at du alltid bruker skyllemiddel for best mulig tørkeresultat.

Hvis du bruker standard oppvaskmiddel eller multi-tabletter uten skyllemiddel,

aktiverer du varslingen å holde indikatoren for påfylling av skyllemiddel aktivert.

## Slik deaktiverer man skyllemiddelbeholderen

Produktet må være i programvalgsmodus.

1. For å gå i brukermodus, trykk og hold **Delay** og **Option** samtidig til indikatorene **ECO**, **AUTO** og  begynner å blinke og displayet er tomt.
2. Trykk **Start**.
  - Indikatorene **ECO** og  slukker.
  - Indikatoren **AUTO** fortsetter å blinke.
  - Displayet viser den gjeldene innstilling: **! d** = skyllemiddelbeholderen er aktivert (fabrikkinnstilling).
3. Trykk på **Start** for å endre innstillingen.
 

**! d** = skyllemiddelbeholderen er deaktivert.
4. Trykk på på-/av-knappen for å bekrefte innstillingen.

## 7. TILVALG



Ønsket tilvalg må aktiveres hver gang før du starter et program. Det er ikke mulig å aktivere eller deaktivere alternativer mens et program er i bruk.



Ikke alle alternativer er kompatible med hverandre. Om du har valgt alternativer som ikke er kompatible vil produktet automatisk deaktivere ett eller flere av dem. Kun indikatorene for alternativene som fortsatt er aktive forblir tent.

### 7.1 XtraDry

Aktiver dette tilvalget hvis du vil gjøre tørkeresultatet bedre. Når dette tilvalget brukes kan noen programmets varighet, vannforbruk og den siste skylletemperaturen påvirkes.

Tilvalget XtraDry er ikke et permanent tilvalg og må velges for hver syklus.

### Hvordan slå på XtraDry

Trykk på **Option** til indikatoren  tennes.

Hvis dette tilvalget ikke er tilgjengelig for programmet vil tilhørende indikator ikke

tenne eller den vil blinke hurtig i noen sekunder og deretter slukke. Displayet viser den oppdaterte programvarigheten.

## 7.2 TimeSaver

Dette tilvalget øker trykket og temperaturen på vannet. Vaske- og tørkefasene er kortere.

Den totale programvarigheten reduseres med ca. 50 %.

Vaskeresultatene er det samme som med normal programvarighet. Tørkeresultatene kan reduseres.

### Hvordan slå på TimeSaver

Trykk **Option** til indikatoren  tennes. Hvis dette tilvalget ikke er tilgjengelig for programmet vil tilhørende indikator ikke

tenne eller den vil blinke hurtig i noen sekunder og deretter slukke. Displayet viser den oppdaterte programvarigheten.

## 7.3 ExtraHygiene

Med dette tilvalget får du bedre hygieneresultater. I løpet av den siste skyllefasen, forblir temperaturen på 70 °C i minst 10 minutter.

### Hvordan slå på ExtraHygiene

Trykk **Option** til indikatoren  tennes. Hvis dette tilvalget ikke er tilgjengelig for programmet vil tilhørende indikator ikke tenne eller den vil blinke hurtig i noen sekunder og deretter slukke. Displayet viser den oppdaterte programvarigheten.

# 8. FØR FØRSTE GANGS BRUK

1. Sikre at nivået på vannmykneren passer til hardheten for vannforsyningen. Om ikke, juster nivået på vannmykneren.
2. Fyll saltbeholderen.
3. Fyll skyllemiddelbeholderen.
4. Åpne vannkranen.
5. Start et program for å fjerne eventuelle vaskemiddelrester som fortsatt kan befinne seg i produktet. Ikke bruk oppvaskmiddel og ikke sett noe i kurvene.

Når du starter et program, kan produktet bruke opptil fem minutter på å lade harpiksen i vannhardheten på nytt. Det ser ut som produktet ikke fungerer. Vaskefasen starter bare etter at denne prosedyren er fullført. Prosedyren blir gjentatt periodisk.

## 8.1 Saltbeholderen



### OBS!

Bruk kun salt som er beregnet for oppvaskmaskiner.

Saltet brukes til å lade opp harpiksen i vannmykneren og til å sikre gode vaskeresultater i daglig bruk.

### Hvordan fyller du saltbeholderen

1. Drei lokket på saltbeholderen mot klokken og fjern det.
2. Fyll 1 liter vann i saltbeholderen (kun første gang).
3. Fyll saltbeholderen med oppvaskmaskinsalt.

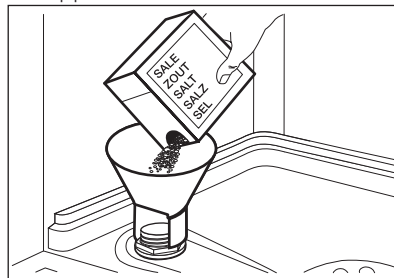

4. Fjern saltsøl rundt åpningen på saltbeholderen.

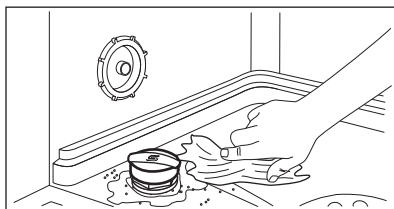

5. Lukk saltbeholderen ved å dreie lokket mot klokken.



Det kan komme vann og salt ut av saltbeholderen når du fyller den. Fare for korrosjon. For å forhindre det, må du starte et program etter at du har fylt saltbeholderen.

## 8.2 Hvordan fylle skyllemiddelbeholderen

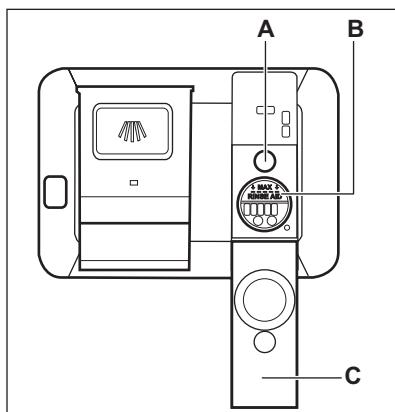

### OBS!

Bruk kun skyllemiddel som er beregnet for oppvaskmaskiner.

1. Åpne lokket (C).
2. Fyll skyllemiddel (B) til skyllemiddelbeholderen når markeringen "MAX".
3. Tørk bort skyllemiddelsøl med en absorberende klut for å unngå for mye skumdannelse.
4. Lukk lokket. Påse at lokket smetter i posisjon.



Fyll skyllemiddelbeholder igjen når indikatoren (A) blir blank.



Hvis du bruker multi-tabletter og tørkeresultatet er godt nok, kan du deaktivere indikasjonen for påfyllingen av skyllemiddel. Vi anbefaler å alltid bruke skyllemiddel for bedre tørkeresultat, også i kombinasjon med multi-tabletter som inneholder skyllemiddel.

## 9. DAGLIG BRUK

1. Åpne vanntilførselen.
2. Trykk på av/på-knappen for å slå på produktet.

Sikre at produktet er i programvalgmodus.

- Fyll saltbeholderen hvis saltindikatoren er på.
  - Fyll skyllemiddelbeholderen hvis skyllemiddel-indikatoren er på.
3. Fyll kurvene.
  4. Tilsett oppvaskmaskinmiddel.
  5. Velg og start riktig program for den aktuelle oppvasktypen og smussgrad.

## 9.1 Bruke oppvaskmiddel

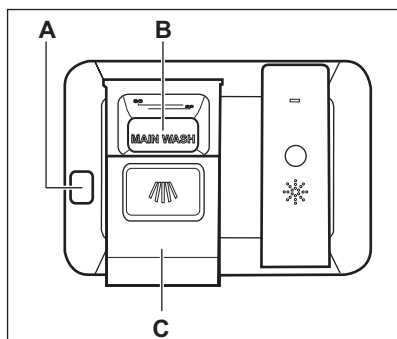

### OBS!

Bruk kun rengjøringsmiddel som er laget spesielt for oppvaskmaskiner.

1. Trykk åpne-knappen (A) for å åpne lokket (C).
2. Ha i oppvaskmiddel, i pulver eller tablett, i beholderen (B).
3. Hvis oppvaskprogrammet har forvask, fyller du litt oppvaskmiddel på innsiden av produktets dør.
4. Lukk lokket. Sørg for at lokket låses inn i posisjon.

## 9.2 Stille inn og starte et program

### Auto Off-funksjonen

Denne funksjonen minker energiforbruket ved å automatisk deaktivere produktet når det ikke er i bruk.

Funksjonen tas i bruk:

- 5 minutter etter at programmet er fullført.
- Etter 5 minutter om programmet ikke har startet.

### Starte et program

1. Trykk på av/på-knappen for å slå på produktet. Sikre at produktet er i programvalgmodus og at døren er lukket.
2. Trykk på **Program** gjentatte ganger til indikatoren til programmet du ønsker å bruke tennes.

Displayet viser programvarigheten.

3. Still inn de relevante tilvalgene.
4. Trykk **Start** for å starte programmet.
  - Indikatoren for den fasen som er i gang, tennes.
  - Programvarigheten starter med å telle ned i trinn på 1 minutt.

### Starte et program med starttidsforvalg

1. Still inn et program.
2. Trykk på **Delay** gjentatte ganger til displayet viser starttidsforvalget som du ønsker å starte fra (fra 1 til 24 timer).
3. Trykk på **Start** for å starte nedtellingen.
  - Indikatorlampen for starttidsforvalget tennes for å bekrefte starten på nedtellingen.
  - Det telles ned med trinn på 1 time. Bare den siste time telles ned med trinn på 1 minutt.

Når nedtellingen er ferdig, starter programmet, og indikatorlampen for den aktive fasen tennes. Indikatorlampen for starttidsforvalget slukker.

### Åpne døren mens produktet er i bruk

Hvis du åpner døren mens et program går vil produktet stoppe. Den kan påvirke energiforbruket og programtiden. Når du lukker døren, vil produktet fortsette fra der det ble avbrutt.

### Avbryte starttidsforvalget mens nedtellingen er i gang

Når du avbryter starttidsforvalget, må du angi programmet og tilvalgene igjen.

Trykk **Delay** og **Option** samtidig til produktet er i programvalgmodus.

### Avbryte programmet

Trykk og hold samtidig **Delay** og **Option** til produktet er i programvalgmodus. Kontroller at det er oppvaskmiddel i oppvaskmiddelbeholderen før du starter et nytt program.

## Programslutt

Når programmet er ferdig, viser displayet 0:00 og sluttindikatoren er på

Alle knapper er inaktive unntatt på-/av-knappen.

## 10. RÅD OG TIPS

### 10.1 Generelt

De følgende hintene sørger for optimal vaske- og tørkeresultat ved daglig bruk og også hjelpe til med å beskytte miljøet.

- Fjern større matrester fra oppvasken og ha i søppelet.
- Ikke forhåndsvask oppvask for hånd. Ved behov, bruk forvaskprogrammet (dersom det er tilgjengelig) eller velg et program med en forvaskfase.
- Bruk alltid hele plassen i kurvene.
- Når du setter inn oppvask, påse at gjenstandene kan nås skikkelig og vaskes av vannet som kommer ut av spylearmdysene. Påse at ingen gjenstander berører eller dekker hverandre.
- Du kan bruke oppvaskmiddel, skyllemiddel og salt separat eller multitabletter (f.eks. "3in1", "4in1", "All in 1"). Følg instruksene som står skrevet på pakken.
- Velg program i hensyn til type oppvask og hvor skitten den er. Med ECO-programmet får du mest effektiv bruk av vann og energiforbruk for servise og bestikk som er normalt skittent.

### 10.2 Bruk salt, skyllemiddel og såpe

- Bare bruk salt, skyllemiddel og såpe som er beregnet på oppvaskmaskiner. Andre produkter kan skade produktet.
- Multi-tabletter er vanligvis egnet for områder med en vannhardhet på opptil 21 °dH. I områder som overgår denne grensen må skyllemiddel og salt også brukes i tillegg til multitabletter. Men i områder med hardt og veldig hardt vann anbefaler vi å

1. Trykk på av/på-knappen eller vent til Auto Off-funksjonen deaktiverer produktet automatisk. Om du åpner døren før aktivering av Auto Off vil produktet automatisk bli deaktivert.
2. Steng vannkranen.

bruke solo-oppvaskmiddel (pulver, gele, tabletter uten tilleggsfunksjoner), skyllemiddel og salt separat for optimale rengjørings- og tørkeresultater.

- Oppvaskmiddeltablettene vil ikke løses helt opp ved bruk av korte programmer. For å forhindre rester på serviset, anbefaler vi at du bruker tabletter sammen med lange programmer.
- Ikke bruk mer enn riktig mengde oppvaskmiddel. Les anvisningene fra produsenten på oppvaskmiddelet.

### 10.3 Slik gjør du om du ikke lenger ønsker å bruke multitabletter

Utfør følgende prosedyre før du begynner å bruke separat rengjøringsmiddel, salt og skyllemiddel.

1. Still inn det høyeste nivået på vannmykneren.
2. Sikre at beholderne for salt og skyllemiddel er fulle.
3. Start det korteste programmet med en skyllefase. Ikke tilsett vaskemiddel og ikke sett noe i kurvene.
4. Når programmet er ferdig, juster vannmykneren i henhold til vannhardheten der du bor.
5. Juster mengden skyllemiddel som slippes ut.
6. Aktiverer skyllemiddelbeholderen.

### 10.4 Fylle kurvene

- Produktet skal kun brukes til å vaske gjenstander som er oppvaskmaskinsikre.
- Ikke bruk produktet til å vaske gjenstander som er laget av tre, horn, aluminium, tinn eller kobber.

- Du må ikke plassere vannabsorberende gjenstander i produktet (svamper, kjøkkenhåndklær).
- Fjern matrester fra gjenstandene.
- Bløtgjør brent mat som sitter fast på gjenstandene.
- Sett dype gjenstander (kopper, glass og kjeler) med åpningen ned.
- Kontroller at bestikk og servise ikke legger seg i hverandre. Bland skjær sammen med annet bestikk.
- Forsikre deg om at ikke glassene ikke står helt inntil hverandre.
- Legg små gjenstander i bestikkurven.
- Plasser lette redskaper i den øvre kurven. Forsikre deg om at gjenstandene ikke kan bevege seg.
- Påse at spylearmene kan bevege seg fritt før du starter et program.

## 10.5 Før start av et program

Påse at:

- Filtrene er rene og korrekt installert.

- Lokket på saltbeholderen sitter stramt på.
- Spylearmene er ikke tette.
- Oppvaskmaskinsalt og skyllemiddel er fylt på (med mindre du bruker kombi-oppvaskmiddeltabletter).
- Plasseringen av gjenstandene i kurvene er korrekt.
- Programmet passer til typen vask og smussgraden.
- Korrekt mengde vaskemiddel er brukt.

## 10.6 Tømme kurvene

1. La serviset avkjøle seg før du tar det ut av produktet. Varme elementer kan lett bli skadet.
2. Tøm den nedre kurven først, og deretter den øvre.



Når programmet er slutt kan det fortsatt være vann på sidene og på produktets dør.

# 11. STELL OG RENGJØRING



### ADVARSEL!

Slå av produktet og trekk støpselet ut av stikkontakten før det utføres noe vedlikehold.



Møkkete filtre og tette spylearmene vil redusere vaskeresultatet. Kontroller jevnlig, og rengjør dem etter behov.

## 11.1 Rengjøre filterene

Filtersystemet består av 3 deler.

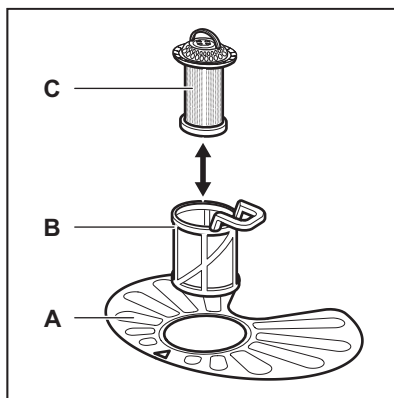

1. Drei filteret (B) mot klokken og fjern det.

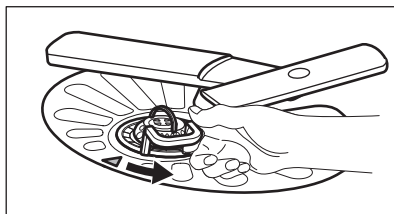

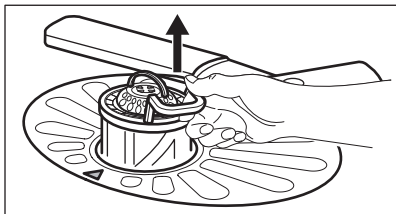

2. Fjern filteret (C) ut av filteret (B).
3. Fjern det flate filteret (A).

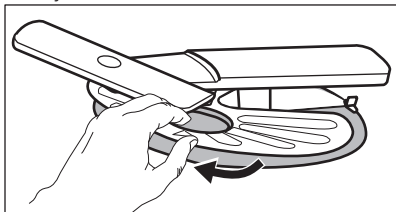

4. Vask filterne.

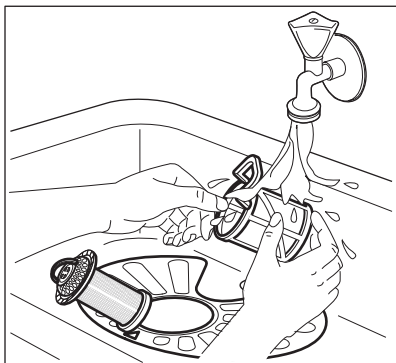

5. Påse at det ikke er rester av mat eller skitt på eller rundt kanten av bunnpannen.
6. Sett det flate filteret tilbake (A). Sikre at det er korrekt plassert under de 2 lederne.

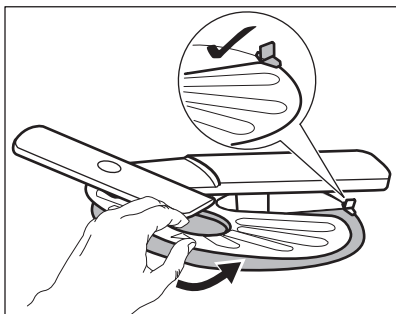

7. Monter filterne (B) og (C) igjen.

8. Sett tilbake filteret (B) i det flatfilteret (A). Drei det med klokken til det låses.

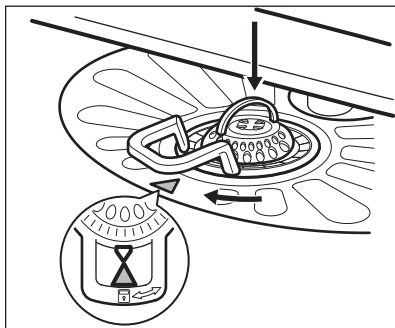

### OBS!

Feil plassering av filterne kan føre til dårlig vaskeresultat og skade produktet.

## 11.2 Rengjøre den øverste spylearmen

Vi anbefaler at du rengjør den øvre spylearmen regelmessig for å unngå at hullene tettes igjen av skitt.

Tette hull kan føre til utilfredsstillende vaskeresultater.

1. Trekk ut den øvre kurven.
2. For å fjerne spylearmen fra kurven, trykker du den oppover i den nederste pilens retning og vrir den samtidig med klokken.

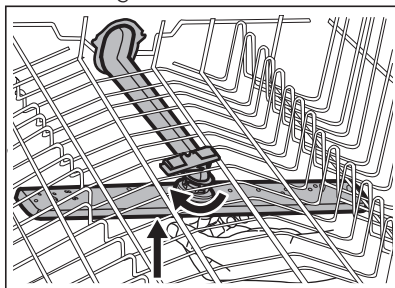

3. Rengjør spylearmen under rennende vann. Bruk et redskap med tynn spiss, f.eks. en tannpirker, til å fjerne smuss fra hullene.



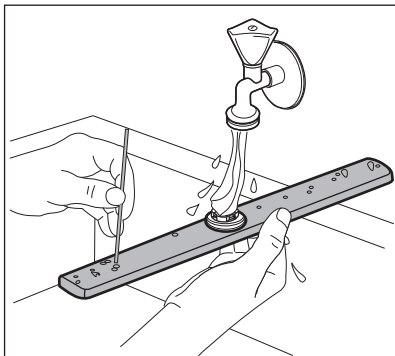

4. For å sette spylearmen på kurven igjen, trykker du den oppover i den nederste pilens retning og vrir den samtidig mot klokken til den smekker på plass.

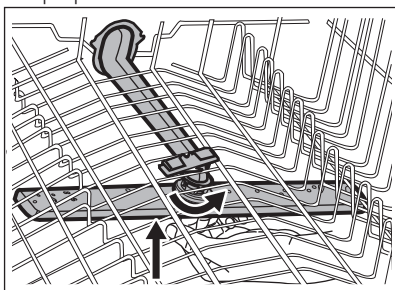

### 11.3 Utvendig rengjøring

- Rengjør produktet med en fuktig, myk klut.
- Bare kun nøytrale rengjøringsmidler.
- Du må aldri bruke skurende oppvaskmidler, skuresvamper eller løsemidler.

### 11.4 Innvendig rengjøring

- Rengjør produktet forsiktig med en myk, fuktig klut, inkludert gummipakningen på døren.
- Hvis du vanligvis bruker kortvarige programmer, kan disse etterlate rester av fett og kalk inne i produktet. For å unngå dette, anbefaler vi å kjøre langvarige programmer minst 2 ganger per måned.
- For å opprettholde optimal ytelsen for produktet, anbefaler vi å bruke et spesifikt rengjøringsprodukt for oppvaskmaskiner hver måned. Følg instruksjonene på produktpakningen nøye.

## 12. FEILSØKING

Om produktet ikke starter eller stopper under bruk. Før du kontakter et autorisert servicesenter bør du sjekke om du kan løse problemet selv ved hjelp av informasjonen i tabellen.



#### ADVARSEL!

Reparasjoner som ikke er gjort ordentlig kan føre til en alvorlig sikkerhetsrisiko for brukeren. Alle reparasjoner må kun utføres av kvalifisert personell.

**Ved enkelte problemer viser displayet en alarmkode.**

**De aller fleste problemene som oppstår under daglig bruk kan løses uten å måtte ta kontakt med et autorisert servicesenter.**

Problem og alarmkode	Mulig årsak og løsning
Du kan ikke slå på produktet.	<ul style="list-style-type: none"> <li>• Sørg for at støpselet er satt helt inn i veggkontakten.</li> <li>• Kontroller at det ikke er en skadet sikring i sikringskappet.</li> </ul>

Problem og alarmkode	Mulig årsak og løsning
Programmet starter ikke.	<ul style="list-style-type: none"> <li>• Kontroller at produktets dør er lukket.</li> <li>• Trykk <b>Start</b>.</li> <li>• Hvis starttidsforvalg er valgt, avbryt innstillingen eller vent til slutten av nedtellingen.</li> <li>• Produktet har startet oppladingsprosedyren for harpiksen i vannmykneren. Varigheten på prosedyren er ca. 5 minutter.</li> </ul>
Produktet tar ikke inn vann. Displayet viser <i>10</i> .	<ul style="list-style-type: none"> <li>• Kontroller om vannkranen er åpen.</li> <li>• Kontroller at trykket til vannforsyningen ikke er for lav. For å finne ut at dette, kontakt om nødvendig kommunen eller vannverket.</li> <li>• Kontroller at vannkranen ikke er tett.</li> <li>• Kontroller at filteret i inntaksslangen ikke er tett.</li> <li>• Kontroller at vanninntaksslangen ikke er bøyd eller i klem.</li> </ul>
Produktet tømmes ikke for vann. Displayet viser <i>20</i> .	<ul style="list-style-type: none"> <li>• Kontroller at avløpsrøret ikke er tett.</li> <li>• Kontroller at filteret i uttaksslangen ikke er tett.</li> <li>• Kontroller at kupéfilter system ikke er tett.</li> <li>• Kontroller at dreneringsslangen ikke er bøyd eller i klem.</li> </ul>
Lekkasjestoppssystemet er på. Displayet viser <i>30</i> .	<ul style="list-style-type: none"> <li>• Steng vannkranen og kontakt servicesenteret.</li> </ul>
Produktet stopper og starter flere ganger under bruk.	<ul style="list-style-type: none"> <li>• Dette er normalt. Det gir beste vaskeresultat, og sparer energi.</li> </ul>
Programmet varer for lenge.	<ul style="list-style-type: none"> <li>• Velg tilvalget TimeSaver for å gjøre programtiden kortere.</li> <li>• Hvis starttidsforvalg er valgt, avbryt innstillingen eller vent til slutten av nedtellingen.</li> </ul>
Tid som gjenstår i displayet øker og hopper til nesten slutten av programtiden.	<ul style="list-style-type: none"> <li>• Dette er ikke et problem. Produktet fungerer som det skal.</li> </ul>
Liten lekkasje fra døren til produktet.	<ul style="list-style-type: none"> <li>• Produktet står ikke i vater. Løsne eller stram de regulerbare bena (hvis nødvendig).</li> <li>• Døren til apparatet befinner seg ikke i midten av produktet. Juster den bakre foten (hvis nødvendig).</li> </ul>
Døren til produktet er vanskelig å lukke.	<ul style="list-style-type: none"> <li>• Produktet står ikke i vater. Løsne eller stram de regulerbare bena (hvis nødvendig).</li> <li>• Deler av serviset stikker ut av kurvene.</li> </ul>
Risting/dunkelyder fra innsiden av produktet.	<ul style="list-style-type: none"> <li>• Serviset er ikke ordentlig ordnet i kurvene. Se brosjyren om innlasting i kurvene.</li> <li>• Pass på at spylearmene kan rotere fritt.</li> </ul>

Problem og alarmkode	Mulig årsak og løsning
Produktet utløser sikringen.	<ul style="list-style-type: none"> <li>• Strømstyrken er ikke nok til å tilføre alle produktene strøm samtidig. Kontroller strømstyrken i støpselet og kapasiteten til måleren, eller slå av et annet produkt som er i bruk.</li> <li>• Intern elektrisk feil ved produktet. Kontakt et autorisert servicesenter.</li> </ul>



Se «**Før første gangs bruk**», «**Daglig bruk**» eller «**Råd og tips**» for andre mulige årsaker.

Kontakt servicesenteret for alarmkoder som ikke er beskrevet i tabellen.

Slå produktet av og på etter at du har kontrollert det. Ta kontakt med servicesenteret hvis feilen opptrer igjen.

## 12.1 Vaske- og tørkeresultatene er ikke tilfredsstillende

Problem	Mulig årsak og løsning
Dårlige vaskeresultater.	<ul style="list-style-type: none"> <li>• Se «<b>Daglig bruk</b>», «<b>Råd og tips</b>» og brosjyren om innlasting i kurvene.</li> <li>• Bruk mer intensive vaskeprogrammer.</li> </ul>
Dårlige tørkeresultater.	<ul style="list-style-type: none"> <li>• Serviset har stått for lenge i et lukket produkt.</li> <li>• Det finnes ikke noe skyllemiddel, eller doseringen av skyllemiddelet er utilstrekkelig. Still inn skyllemiddelbeholderen til et høyere nivå.</li> <li>• Det kan hende gjenstander av plast må tørkes med et håndkle.</li> <li>• Aktiver tilvalget XtraDry for best tørkeresultat.</li> <li>• Vi anbefaler å alltid bruke skyllemiddel også i kombinasjon med multi-tabletter.</li> </ul>
Det er hvitaktige striper eller blålig belegg på glass og servise.	<ul style="list-style-type: none"> <li>• For mye skyllemiddel slippes ut. Juster skyllemiddelnivået til et lavere nivå.</li> <li>• Mengden oppvaskmiddel er for stor.</li> </ul>
Det er flekker og tørre vannflekker på glass og servise.	<ul style="list-style-type: none"> <li>• Det slippes ikke ut nok skyllemiddel. Juster skyllemiddelnivået til et høyere nivå.</li> <li>• Det kan være mengden skyllemiddel som er årsaken.</li> </ul>
Serviset er vått.	<ul style="list-style-type: none"> <li>• Aktiver tilvalget XtraDry for best tørkeresultat.</li> <li>• Programmet har ingen tørkefase eller har en tørkefase med en lav temperatur.</li> <li>• Skyllemiddelbeholderen er tom.</li> <li>• Det kan være mengden skyllemiddel som er årsaken.</li> <li>• Kvaliteten på multitablettene kan være årsaken. Prøv et annet merke eller aktiver skyllemiddelbeholderen og bruk skyllemiddel og multitabletter sammen.</li> </ul>

Problem	Mulig årsak og løsning
Innsiden av produktet er vått.	<ul style="list-style-type: none"> <li>• Dette er ikke et problem med produktet. Det forårsakes av fuktighet i luften, som lager kondens på veggene.</li> </ul>
Uvanlig skum under vasking.	<ul style="list-style-type: none"> <li>• Bruk oppvaskmiddelet som bare er egnet for oppvaskmaskiner.</li> <li>• Det er en lekkasje i skyllemiddelbeholderen. Kontakt et autorisert servicesenter.</li> </ul>
Spor av rust på bestikk.	<ul style="list-style-type: none"> <li>• Det er for mye salt i vannet som brukes til vask. Se «<b>Vannmykneren</b>».</li> <li>• Bestikk av sølv og rustfritt stål ble plassert sammen. Unngå å sette ting i sølv og rustfritt stål i nærheten av hverandre.</li> </ul>
Det er rester av oppvaskmiddel igjen i beholderen når programmet er slutt.	<ul style="list-style-type: none"> <li>• Oppvaskmiddeltabletten ble sittende fast i beholderen og ble derfor ikke godt nok vasket bort av vannet.</li> <li>• Vann kan ikke vaske bort oppvaskmiddelet fra beholderen. Pass på at spylearmen ikke er blokkert eller tett.</li> <li>• Påse at tingene i kurvene ikke hindrer at lokket på oppvaskmiddelbeholderen åpnes.</li> </ul>
Det er lukt inne i produktet.	<ul style="list-style-type: none"> <li>• Se «<b>Innvendig rengjøring</b>».</li> </ul>
Kalkrester på servise, i produktet og på innsiden av døren.	<ul style="list-style-type: none"> <li>• Se «<b>Vannmykneren</b>».</li> </ul>
Matt, misfarget eller skår i servise.	<ul style="list-style-type: none"> <li>• Pass på at kun ting som kan vaskes i oppvaskmaskin vaskes i produktet.</li> <li>• Legg i og tøm kurvene nøye. Se brosjyren om innlasting i kurvene.</li> <li>• Plasser skjøre gjenstander i den øvre kurven.</li> </ul>



Se «**Før første gangs bruk**», «**Daglig bruk**» eller «**Råd og tips**» for andre mulige årsaker.

## 13. TEKNISKE DATA

Mål	Bredde/høyde/dybde (mm)	596 / 818-878 / 580
Elektrisk tilkopling <sup>1)</sup>	Spenning (V)	200 - 240
	Frekvens (Hz)	50 / 60
Vanntrykk	bar (minimum og maksimum)	0.5 - 8
	MPa (minimum og maksimum)	0.05 - 0.8
Vanntilførsel	Kaldt vann eller varmt vann <sup>2)</sup>	maks 60 °C

Kapasitet	Antall kuverter	13
Strømforbruk	Forblitt på-modus (W)	0.99
Strømforbruk	Av-modus (W)	0.10

1) Se typeskiltet for andre verdier.

2) Hvis det varme vannet kommer fra alternative energikilder, (f.eks. solcellepaneler, eolisk energi) kan bruk bruke varmtvannsinntaket for å redusere energiforbruk.

## 14. BESKYTTELSE AV MILJØET

Resirkuler materialer som er merket med symbolet . Legg emballasjen i riktige beholdere for å resirkulere det. Bidrar til å beskytte miljøet, menneskers helse og for å resirkulere avfall av elektriske og elektroniske produkter. Ikke kast produkter som er merket med symbolet

 sammen med husholdningsavfallet. Produktet kan leveres der hvor tilsvarende produkt selges eller på miljøstasjonen i kommunen. Kontakt kommunen for nærmere opplysninger.

## INNEHÅLL

1. SÄKERHETSINFORMATION.....	23
2. SÄKERHETSFÖRESKRIFTER.....	24
3. PRODUKTBESKRIVNING.....	25
4. KONTROLLPANELEN.....	26
5. PROGRAM.....	27
6. INSTÄLLNINGAR.....	28
7. FUNKTIONER.....	30
8. INNAN MASKINEN ANVÄNDS FÖRSTA GÅNGEN.....	31
9. DAGLIG ANVÄNDNING.....	32
10. RÅD OCH TIPS.....	34
11. SKÖTSEL OCH RENGÖRING.....	35
12. FELSÖKNING.....	37
13. TEKNISK INFORMATION.....	40

## BÄSTA KUND

Tack för att du valt denna produkt från Husqvarna-Electrolux. Vi har skapat den så att du ska kunna få felfritt resultat i många år, med innovativa tekniker som gör livet enklare – funktioner som du inte skulle hitta hos vanliga produkter. Varsågod att ägna några minuter åt att läsa detta för att få ut så mycket som möjligt av produkten.

Besök vår webbplats för att:



Få tips om användning, broschyrer, felsökare, serviceinformation:  
**[www.husqvarna-electrolux.se](http://www.husqvarna-electrolux.se)**



Registrera din produkt för bättre service:  
**[www.husqvarna-electrolux.se](http://www.husqvarna-electrolux.se)**



Köp tillbehör, förbrukningsvaror och originalreservdelar till din produkt:  
**[www.husqvarna-electrolux.se/shop](http://www.husqvarna-electrolux.se/shop)**

## KUNDTJÄNST OCH SERVICE

Vi rekommenderar att originalreservdelar används.

Ha följande uppgifter tillhands när du kontaktar serviceavdelningen. Modell, PNC, serienummer.

Informationen finns på typskylten.



Varningar/viktig säkerhetsinformation



Allmän information och tips



Miljöinformation

Med reservation för ändringar.

# 1. ⚠ SÄKERHETSINFORMATION

Läs noga de bifogade instruktionerna före installation och användning av produkten. Tillverkaren kan inte hållas ansvarig för personskador eller skador på egendom som orsakats av felaktig installation eller användning. Förvara alltid instruktionerna tillsammans med produkten för framtida bruk.

## 1.1 Säkerhet för barn och handikappade

- Denna produkt kan användas av barn från 8 års ålder och uppåt, och av personer med nedsatt fysisk, sensorisk eller mental förmåga, samt personer med bristande erfarenhet och kunskap, om de övervakas eller instrueras beträffande hur produkten används på ett säkert sätt och förstår de risker som är förknippade med användningen.
- Låt inte barn leka med produkten.
- Håll allt tvättmedel utom räckhåll för barn.
- Håll barn och husdjur borta från produkten när luckan är öppen.
- Rengöring och användarunderhåll ska inte utföras av barn utan tillsyn.

## 1.2 Allmän säkerhet

- Produkten är avsedd att användas i hushåll och liknande användningsområden som t.ex.:
  - Bondgårdar, personalkök i butiker, på kontor och andra arbetsmiljöer
  - av gäster på hotell, motell, bed and breakfast och andra typer av boendemiljöer.
- Ändra inte produktens specifikationer.
- Vattentrycket (minimum och maximum) måste vara mellan 0.5 (0.05) / 8 (0.8) bar (Mpa)
- Följ maximalt antal 13 -kuvert.
- Om nätsladden är skadad måste den bytas av tillverkaren, tillverkarens auktoriserade

servicerepresentant eller personer med motsvarande utbildning, för att undvika fara.

- Lägg knivar och bestick med vassa kanter i bestickskorgen med spetsarna neråt eller i horisontellt läge.
- Lämna inte produktens lucka öppen utan att övervaka så att ingen faller över den.
- Stäng av produkten och koppla bort den från eluttaget före underhåll.
- Spruta inte vatten eller ånga för att rengöra produkten.
- Ventilationsöppningarna i grunden (om tillämpligt) får ej täppas igen av en matta.
- Produkten ska anslutas till vattentillförseln med de nya medföljande slanguppsättningarna. Gamla slanguppsättningar får inte återanvändas.

## 2. SÄKERHETSFÖRESKRIFTER

### 2.1 Installation

- Avlägsna allt förpackningsmaterial.
- Installera eller använd inte en skadad produkt.
- Installera och använd inte produkten på en plats där temperaturen understiger 0 °C.
- Följ de installationsinstruktioner som följer med produkten.
- Kontrollera att produkten har installerats under och bredvid stadiga skåp- eller bänkstommar.

### 2.2 Elektrisk anslutning



#### **VARNING!**

Risk för brand och elektriska stötar.

- Produkten måste jordas.
- Kontrollera att produktens märkdata överensstämmer med din strömkälla. I annat fall, kontakta en elektriker.
- Använd alltid ett korrekt installerat, stötsäkert och jordat eluttag.
- Använd inte grenuttag eller förlängningsladdar.

- Kontrollera så att du inte skadar stickkontakten och nätkabeln. Om produktens nätkabel behöver bytas måste det göras av vårt auktoriserade servicecenter.
- Anslut stickkontakten till eluttaget endast i slutet av installationen. Kontrollera att stickkontakten är åtkomlig efter installationen.
- Dra inte i nätkabeln för att koppla bort produkten från eluttaget. Ta alltid tag i stickkontakten.
- Denna produkt uppfyller kraven enligt EEG-direktiven.
- Endast för Storbritannien och Irland. Produkten har en 13 A stickkontakt. Om säkringen i stickkontakten måste bytas ut ska följande säkring användas: 13 amp ASTA (BS 1362).

### 2.3 Anslutning av vatten

- Kontrollera så att du inte skadar vattenslangarna.
- Innan du ansluter produkten till nya rör eller till rör som inte har använts på länge låter du vattnet rinna tills det är rent.



- Den första gången du använder produkten ska du kontrollera att inget läckage förekommer.
- Koppla omedelbart loss maskinen från eluttaget om tillropsslangen är skadad. Kontakta auktoriserad service för att byta ut tillropsslangen.

## 2.4 Använd

- Sitt eller stå inte på luckan när den är öppen.
- Maskindiskmedel är farligt. Följ säkerhetsanvisningarna på tvättmedelspaket.
- Drink och lek inte med vattnet i produkten.
- Ta inte ur disken ur produkten förrän diskprogrammet är klart. Det kan finnas diskmedel på tallrikarna.

## 2.5 Avfallshantering



### VARNING!

Risk för kvävning eller skador.

- Koppla loss produkten från eluttaget.
- Klipp av strömkabeln och kassera den.
- Ta bort lucklåset för att hindra att barn eller djur stängs in i produkten.

## 3. PRODUKTBSKRIVNING

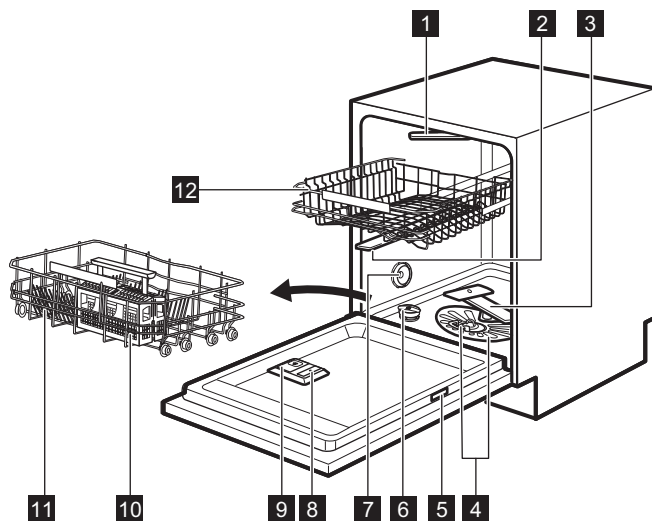

- 1 Toppspolarm
- 2 Övre spolarm
- 3 Nedre spolarm
- 4 Filter
- 5 Typskylt
- 6 Saltbehållare
- 7 Ventilation

- 8 Spolglansfack
- 9 Diskmedelsfack
- 10 Bestickskorg
- 11 Underkorg
- 12 Överkorg

## 4. KONTROLLPANELEN

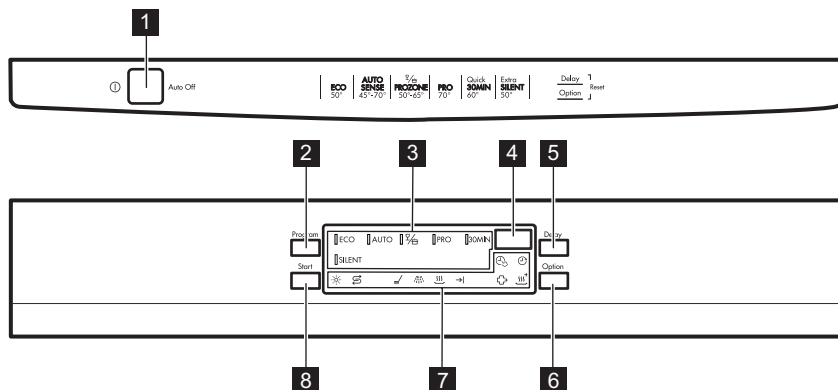

- |                             |                         |
|-----------------------------|-------------------------|
| <b>1</b> Strömbrytare       | <b>6</b> Option-knappen |
| <b>2</b> Program-knappen    | <b>7</b> Kontrollampor  |
| <b>3</b> Programindikatorer | <b>8</b> Start-knappen  |
| <b>4</b> Display            |                         |
| <b>5</b> Delay-knappen      |                         |

### 4.1 Indikatorlampor

Kontrollampa	Beskrivning
	Diskfas. Tänds när diskfasen pågår.
	Sköljfas. Tänds när sköljfasen pågår.
	Torkningsfas. Tänds när torkfasen pågår.
	Kontrollampa när programmet är slut.
	XtraDry-kontrollampa.
	Saltkontrollampa. Den är alltid släckt när programmet arbetar.
	Kontrollampa för spolglans. Den är alltid släckt när programmet arbetar.
	TimeSaver-kontrollampa.
	Delay-kontrollampa.
	ExtraHygiene-kontrollampa.

## 5. PROGRAM

Program	Smutsgrad Typ av tvätt	Programfaser	Funktioner
<b>ECO</b> 1)	<ul style="list-style-type: none"> <li>• Normalt smutsad disk</li> <li>• Porslin och bestick</li> </ul>	<ul style="list-style-type: none"> <li>• Förtvätt</li> <li>• Disk 50 °C</li> <li>• Sköljning</li> <li>• Torrt</li> </ul>	<ul style="list-style-type: none"> <li>• ExtraHygiene</li> <li>• TimeSaver</li> <li>• XtraDry</li> </ul>
<b>AUTO</b> 2)	<ul style="list-style-type: none"> <li>• Allt</li> <li>• Porslin, bestick, kastruller och pannor</li> </ul>	<ul style="list-style-type: none"> <li>• Förtvätt</li> <li>• Disk från 45 °C till 70 °C</li> <li>• Sköljning</li> <li>• Torrt</li> </ul>	<ul style="list-style-type: none"> <li>• ExtraHygiene</li> <li>• XtraDry</li> </ul>
 3)	<ul style="list-style-type: none"> <li>• Blandad smutsgrad</li> <li>• Porslin, bestick, kastruller och pannor</li> </ul>	<ul style="list-style-type: none"> <li>• Förtvätt</li> <li>• Disk 50 °C och 65 °C</li> <li>• Sköljning</li> <li>• Torrt</li> </ul>	<ul style="list-style-type: none"> <li>• TimeSaver</li> <li>• XtraDry</li> </ul>
<b>PRO</b> 4)	<ul style="list-style-type: none"> <li>• Hårt smutsad disk</li> <li>• Porslin, bestick, kastruller och pannor</li> </ul>	<ul style="list-style-type: none"> <li>• Förtvätt</li> <li>• Disk 70 °C</li> <li>• Sköljning</li> <li>• Torrt</li> </ul>	<ul style="list-style-type: none"> <li>• TimeSaver</li> <li>• XtraDry</li> </ul>
<b>30MIN</b> 5)	<ul style="list-style-type: none"> <li>• Nyligen nedsmutsad</li> <li>• Porslin och bestick</li> </ul>	<ul style="list-style-type: none"> <li>• Disk 60 °C</li> <li>• Sköljning</li> </ul>	<ul style="list-style-type: none"> <li>• ExtraHygiene</li> <li>• XtraDry</li> </ul>
<b>SILENT</b> 6)	<ul style="list-style-type: none"> <li>• Normalt smutsad disk</li> <li>• Porslin och bestick</li> </ul>	<ul style="list-style-type: none"> <li>• Förtvätt</li> <li>• Disk 50 °C</li> <li>• Sköljning</li> <li>• Torkning</li> </ul>	<ul style="list-style-type: none"> <li>• XtraDry</li> </ul>

1) Med det här programmet får du mest effektiv vatten- och energiförbrukning för porslin och bestick med normal nedsmutsning. (Det här är standardprogrammet för testinstitut.)

2) Produkten känner av smutsgraden och mängden föremål i korgarna. Den anpassar automatiskt temperaturen, mängden vatten, energiförbrukningen och programtiden.

3) Med detta program kan du diska en laddning med blandad smuts. Mycket kraftig smutsad disk i den nedre korgen och normalt smutsad disk i den övre korgen. Vattentrycket och vattentemperaturen i den nedre korgen är högre än i den övre.

4) Detta program har en sköljfas med hög temperatur för hygienmässigt bättre resultat. Under sköljfasen stannar temperaturen vid 70 °C i minst 10 minuter.

5) Med detta program kan du köra en disk med nyligen smutsad disk. Det ger goda diskresultat på kort tid.

6) Det här är det tystaste programmet. Pumpen arbetar med mycket låg hastighet för att minska oljud. På grund av den låga hastigheten är programtiden lång.

## 5.1 Förbrukningsvärden

Program <sup>1)</sup>	Vatten (l)	Energi (kWh)	Varaktighet (min.)
<b>ECO</b>	10.2	1.050	225
<b>AUTO</b>	7 - 14	0.6 - 1.6	40 - 160
	14 - 16	1.2 - 1.5	139 - 155
<b>PRO</b>	12.5 - 14.5	1.4 - 1.8	169 - 179
<b>30MIN</b>	10	0.9	30
<b>SILENT</b>	9 - 10	1.1 - 1.3	219 - 229

<sup>1)</sup> Vattnets tryck och temperatur, spänningsvariationer, funktionerna samt mängden disk och tillvalsfunktion kan ändra värdena.

## 5.2 Information till provanstalter

Skicka ett e-postmeddelande för all nödvändig information om prestandatest:

[info.test@dishwasher-production.com](mailto:info.test@dishwasher-production.com)

Anteckna produktnumret (PNC) som står på typskylten.

# 6. INSTÄLLNINGAR

## 6.1 Programvalsläget och användarläget

När produkten är i programvalsläget kan man ställa in ett program och öppna användarläget.

**I användarläget kan följande inställningar ändras:**

- Vattenavhårdarens nivå enligt vattenhårdheten.
- Aktiverar/avaktiverar spolglansfacket.
- Spolglansnivån efter nödvändig dos.

**Dessa inställningar sparas tills du ändrar dem igen.**

## Ställa in programvalsläget

Produkten är i programvalsläge när programlampan **ECO** lyser och displayen visar programlängden.

Kontrollera att produkten är i programvalsläge när du slår på

produkten. Om detta inte händer kan du ställa in programvalsläget på följande sätt:

Håll in **Delay** och **Option** samtidigt tills produkten är i programvalsläge.

## 6.2 Vattenavhårdare

Vattenavhårdaren avlägsnar mineraler från vattnet, som normalt skulle ha skadlig inverkan på diskresultaten och på produkten.

Ju mer mineraler vattnet innehåller, desto hårdare är vattnet. Vattenhårdhet mäts i ekvivalenta mått.

Vattenavhårdaren skall ställas in efter hur hårt vattnet är i området där du bor. Information om hur hårt vattnet är i området där du bor kan du få från det lokala Vattenverket. Det är viktigt att ställa in rätt vattenavhårdarnivå, för att få bra diskresultat.

## Vattenhårdhet

Tyska grader (°dH)	Franska grader (°fH)	mmol/l	Clarke-grad-er	Vattenhårdhet
47 - 50	84 - 90	8.4 - 9.0	58 - 63	10
43 - 46	76 - 83	7.6 - 8.3	53 - 57	9
37 - 42	65 - 75	6.5 - 7.5	46 - 52	8
29 - 36	51 - 64	5.1 - 6.4	36 - 45	7
23 - 28	40 - 50	4.0 - 5.0	28 - 35	6
19 - 22	33 - 39	3.3 - 3.9	23 - 27	5 1)
15 - 18	26 - 32	2.6 - 3.2	18 - 22	4
11 - 14	19 - 25	1.9 - 2.5	13 - 17	3
4 - 10	7 - 18	0.7 - 1.8	5 - 12	2
<4	<7	<0.7	< 5	1 2)

1) Fabriksinställning.



2) Använd inte salt på denna nivå.

Om du använder multitabletter innehållande salt och ditt vattens hårdhetsgrad är lägre än 21° dH, kan du ställa in lägsta nivå på vattenavhårdningen. Det avaktiverar saltpåfyllningsindikatorn.

**Om du använder standarddiskmedel eller multitabletter utan salt ska du ställa in rätt hårdhetsgrad för att hålla saltpåfyllningsindikatorn aktiv.**

## Inställning av vattenhårdhet

Produkten måste vara i programvalsläge.

- Öppna användarläget genom att hålla in **Delay** och **Option** samtidigt tills indikatorerna **ECO, AUTO** och  börjar blinka och displayen är tom.
- Tryck på **Program**.
  - Indikatorerna **AUTO** och  släcks.
  - Indikatorlampan **ECO** fortsätter att blinka.
  - På displayen visas den aktuella inställningen: t.ex. **5 L** = nivå 5.
- Tryck på **Program** upprepade gånger för att ändra inställning.

- Tryck på på/av-knappen för att bekräfta inställningen.

## 6.3 Spolglansfacket

Genom att använda spolglans kan disken torkas utan att det blir ränder eller fläckar.

Spolglans släpps automatiskt ut under den heta sköljfasen.

Du kan ställa in hur mycket spolglans som ska släppas ut mellan nivå 1 (minsta mängd) och nivå 6 (största mängd). Nivå 0 inaktiverar spolglansfacket och spolglans släpps inte ut.

Fabriksinställning: nivå 4.

## Ställa in spolglansnivån

Produkten måste vara i programvalsläge.

- Öppna användarläget genom att hålla in **Delay** och **Option** samtidigt tills indikatorerna **ECO, AUTO** och  börjar blinka och displayen är tom.
- Tryck på **Delay**.

- Indikatorerna **ECO** och **AUTO** släcks.
  - Indikatorlampan  $\frac{3}{4}$  fortsätter att blinka.
  - På displayen visas den aktuella inställningen: t.ex. **4A** = nivå 4.
    - Spolglansnivåerna är mellan 0A och 6A.
    - Nivå 0 = spolglans släpps inte ut.
3. Tryck på **Delay** upprepade gånger för att ändra inställning.
  4. Tryck på på/av-knappen för att bekräfta inställningen.

## 6.4 Indikatorn för spolglansfacket tomt

När spolglansfacket är tomt lyser indikatorn så att du ska fylla på. Om du använder multitabletter som innehåller sköljmedel och du är nöjd med torkresultat, kan du inaktivera indikatorn för påfyllning av sköljmedel. Vi rekommenderar dock att du alltid använder spolglans för bästa torkresultat.

Om du använder standarddiskmedel eller multitabletter utan spolglans,

aktivera indikatorn för att hålla påfyllningsindikatorn för spolglans aktiv.

## Avaktivera spolglansdoseringen

Produkten måste vara i programvalsläge.

1. Öppna användarläget genom att hålla in **Delay** och **Option** samtidigt tills indikatorerna **ECO**, **AUTO** och  $\frac{3}{4}$  börjar blinka och displayen är tom.
2. Tryck på **Start**.
  - Indikatorerna **ECO** och  $\frac{3}{4}$  släcks.
  - Indikatorlampan **AUTO** fortsätter att blinka.
  - På displayen visas den aktuella inställningen: **! d** = spolglansdosering är aktiverad (fabriksinställning).
3. Tryck på **Start** för att ändra inställningen.
 

**! d** = spolglansdosering är avaktiverad.
4. Tryck på på/av-knappen för att bekräfta inställningen.

# 7. FUNKTIONER



Önskade funktioner måste aktiveras varje gång innan du startar ett program. Det går inte att aktivera eller inaktivera funktionen medan ett program pågår.



Alla tillvalsfunktioner är inte heller kompatibla med varandra. Om du har valt icke-kompatibla funktioner stänger produkten automatiskt av en eller flera av dem. Endast kontrolllamporna för funktionerna som fortfarande är aktiva förblir tända.

## 7.1 XtraDry

Aktivera det här alternativet om du vill öka torkprestandan. Vid användning av det här alternativet kan programmets varaktighet, vattenförbrukning och temperaturen på sista sköljningen påverkas.

XtraDry-funktionen är inte en permanent funktion utan måste väljas vid varje program.

## Aktivering av XtraDry

Tryck på **Option** tills kontrolllampan för  $\frac{3}{4}$  tänds.

Om funktionen inte kan användas till programmet tänds inte tillhörande kontrollampa eller så blinkar den snabbt i några sekunder och förblir sedan släckt. Displayen visar den uppdaterade programlängden.

## 7.2 TimeSaver

Denna funktion ökar trycket och vattnets temperatur. Disk- och torkfaserna är kortare.

Den totala programlängden minskas med ca 50 %.

Tvättresultatet är samma som vid normal programlängd. Torkresultatet kan minska.

### Aktivering av TimeSaver

Tryck på **Option** tills kontrolllampan för  tänds.

Om funktionen inte kan användas till programmet tänds inte tillhörande kontrollampa eller så blinkar den snabbt i några sekunder och förblir sedan släckt.

Displayen visar den uppdaterade programlängden.

## 7.3 ExtraHygiene

Du får bättre hygienresultat med det här tillvalet. Under sköljfasen stannar temperaturen vid 70 °C i minst 10 minuter.

### Aktivering av ExtraHygiene

Tryck på **Option** tills kontrolllampan för  tänds.

Om funktionen inte kan användas till programmet tänds inte tillhörande kontrollampa eller så blinkar den snabbt i några sekunder och förblir sedan släckt. Displayen visar den uppdaterade programlängden.

# 8. INNAN MASKINEN ANVÄNDS FÖRSTA GÅNGEN

**1. Kontrollera att den inställda nivån på vattenavhårdare överensstämmer med den hårdhet vattnet har där du bor. Om inte, kan du justera vattenavhårdarens nivå.**

2. Fyll saltbehållaren.
3. Fyll spolglansfacket.
4. Öppna vattenkranen.
5. Starta ett program för att avlägsna alla bearbetningsrester som fortfarande kan finnas kvar i produkten. Använd inte diskmedel och fyll inte korgarna.

När du startar ett program kan det ta upp till 5 minuter för produkten att ladda hartset i vattenavhårdaren. Det ser ut som att produkten inte fungerar. Diskfasen startar bara när den här proceduren är klar. Proceduren upprepas med jämna mellanrum.

### 8.1 Saltbehållaren



#### FÖRSIKTIGHET!

Använd bara salt som är speciellt avsett för diskmaskiner.

Saltet används för att ladda hartset i vattenavhårdare och ge goda diskresultat vid daglig användning.

### Fylla salt i saltbehållaren

1. Öppna saltbehållaren genom att vrida locket moturs och ta bort det.
2. Häll 1 liter vatten i saltbehållaren (endast första gången).
3. Fyll på disksalt i saltbehållaren.



4. Ta bort eventuellt salt från saltbehållarens öppning.

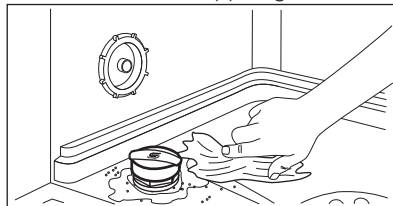

5. Vrid locket på saltbehållaren medurs för att stänga saltbehållaren.



Vatten och avhärdnings salt kan rinna ut ur saltbehållaren när du fyller på den. Risk för korrosion föreligger. För att förebygga det ska du starta ett program när du har fyllt på saltbehållaren.

## 8.2 Fylla på spolglansfacket

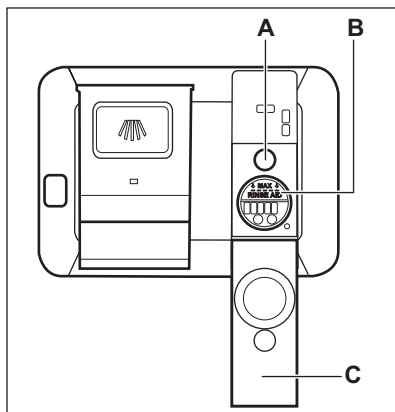

### FÖRSIKTIGHET!

Använd endast spolglans som är särskilt avsett för diskmaskiner.

1. Öppna locket (C).
2. Fyll på spolglansfacket (B) tills spolglansvätskan når markeringen "MAX".
3. Torka upp eventuellt utspilld spolglans med en absorberande trasa så att det inte bildas för mycket skum.
4. Stäng locket. Kontrollera att spärren har låst sig i rätt position.



Fyll på spolglansfacket när indikatorn (A) blir klar.



Om du använder multitabletter och är nöjd med torkningsresultatet, kan du avaktivera påfyllningsindikatorn för sköljmedel.

Vi rekommenderar att alltid använda sköljmedel för bästa torkresultat, även i kombination med multitabletter som innehåller sköljmedel.

## 9. DAGLIG ANVÄNDNING

1. Öppna vattenkranen.
2. Tryck på strömbrytaren för att aktivera produkten.

Kontrollera att produkten är i programvalsläge.

- Om saltbehållarens kontrollampa är på, fyll på saltbehållaren.
  - Om kontrollampen för spolglans lyser, fyll på spolglansfacket.
3. Ladda korgarna.
  4. Tillsätt diskmedlet.
  5. Ställ in och starta rätt program för typen av disk och smutsgrad.

### 9.1 Använda diskmedel

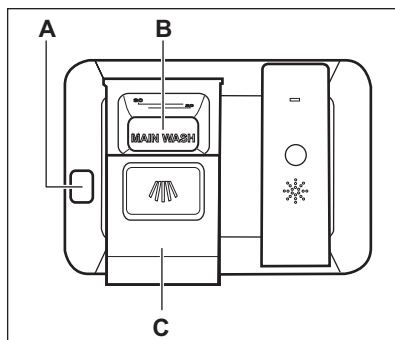





### FÖRSIKTIGHET!

Använd bara diskmedel som är särskilt avsett för diskmaskiner.

1. Tryck in spärren (**A**) för att öppna locket (**C**).
2. Placera diskmedlet, pulver eller tabletter, i facket märkt (**B**).
3. Om diskprogrammet har en fördiskfas, håll lite diskmedel på insidan av produktens lucka.
4. Stäng locket. Kontrollera att spärren har låst sig i rätt position.

## 9.2 Ställa in och starta ett program

### Funktionen Auto Off

Funktionen sänker energiförbrukningen genom att automatiskt inaktivera produkten när den inte är igång.

Funktionen sätter igång:

- 5 minuter efter att programmet är klart.
- Efter 5 minuter om programmet inte har startat.

### Starta ett program

1. Tryck på strömbrytaren för att aktivera produkten. Kontrollera att produkten är i programvalsläge och att luckan är stängd.
2. Tryck på **Program** upprepade gånger tills kontrollampen för det program som du vill välja tänds. Displayen visar programmets längd.
3. Välj tillvalsfunktioner.
4. Tryck på **Start** för att starta programmet.
  - Kontrollampen för aktuell fas tänds.
  - Programlängden minskar i steg om 1 minut.

### Starta ett program med fördröjd start

1. Ställ in program.
2. Tryck på **Delay** upprepade gånger tills displayen visar tidsfördröjningen du vill ställa in (från 1 till 24 timmar).

3. Tryck på **Start** för att starta nedräkningen.
  - Kontrollampen för fördröjd start tänds för att bekräfta starten av nedräkningen.
  - Nedräkningen minskar i steg om 1 timme. Bara den sista timmen minskar i steg om en minut.

När nedräkningen är klar startar programmet och diskfasindikatorn tänds. Lampan för fördröjd start släcks.

### Öppna luckan medan produkten är igång

Om luckan öppnas medan ett program pågår, stannar produkten. Det kan påverka energiförbrukningen och programmets varaktighet. När luckan stängs, fortsätter produkten från den punkt där den avbröts.

### Avbryta den fördröjda starten medan nedräkningen pågår

När du avbryter en fördröjd start måste du ställa in programmet och funktionerna igen.

Tryck på **Delay** och **Option** samtidigt tills produkten är i programvalsläge.

### Avbryta programmet

Håll in **Delay** och **Option** samtidigt tills produkten är i programvalsläge. Kontrollera att det finns diskmedel i diskmedelsfacket innan du startar ett nytt program.

### Program klart

När diskprogrammet är klart visar displayen 0:00 och kontrollampen för färdigt program lyser

Alla knappar är inaktiva utom strömbrytaren.

1. Tryck på strömbrytaren eller vänta tills Auto Off-funktionen automatiskt avaktiverar produkten. Om du öppnar luckan innan Auto Off aktiverats stängs produkten av automatiskt.
2. Stäng vattenkranen.

## 10. RÅD OCH TIPS

### 10.1 Allmänt

Följ tipsen nedan för optimal rengöring och torkning vid daglig användning och även för att skydda miljön.

- Ta bort större matrester från tallrikarna och kasta dem i avfallspåsen.
- Skölj inte tallrikarna för hand i förväg. Välj hellre fördiskprogrammet (om tillgänglig) vid behov eller ett program med fördisksfas.
- Använd alltid hela utrymmet i korgarna.
- Vid fyllning av produkten måste du se till att tallrikarna nås helt av vattnet som släpps från spolarmens munstycken. Se till att föremål inte vidrör eller täcker över varandra.
- Du kan använda maskindiskmedel, spolglans och salt separat eller så kan du använda multitabletter (t.ex. "3 i 1", "4 i 1", "All i 1"). Följ anvisningarna som står på förpackningen.
- Välj program för typen av disk och smutsgrad. Med ECO-programmet får du den effektivaste användningen av vatten och energikonsumtion för normalt smutsad porslin och bestick.

### 10.2 Använda salt, spolglans och diskmedel

- Använd endast salt, spolglans och diskmedel avsett för diskmaskin. Andra sorters produkter kan skada produkten.
- Multitabletter passar vanligen i områden med vattenhårdhet upp till 21 °dH. I områden som överskrider den här gränsen måste även spolglans och salt användas utöver multitabletterna. I områden med hårt vatten och mycket hårt vatten rekommenderar vi att man använder endast diskmedel (pulver, gel, tabletter utan ytterligare funktioner), spolglans och salt separat för optimal diskning och torkning.
- Diskmedelstabletter löses inte upp helt vid korta program. För att undvika diskmedelsrester på porslinet

rekommenderar vi att du använder tabletter för långa program.

- Använd inte mer än korrekt mängd diskmedel. Se tillverkarens anvisningar på diskmedelsförpackningen.

### 10.3 Vad du ska göra om du vill sluta använda multitabletter

Innan du börjar använda separat diskmedel, salt och sköljmedel ska du göra följande.

1. Ställ in vattenavhjärdarens högsta nivå.
2. Kontrollera att saltbehållaren och spolglansbehållaren är fulla.
3. Starta det kortaste programmet med en sköljfas. Använd inte diskmedel och ladda inte korgarna.
4. När programmet är klart, ställ in avhjärdaren efter vattenhårdheten där du bor.
5. Justera den utsläppta mängden spolglans.
6. Aktivera spolglansdoseringen.

### 10.4 Ladda korgarna

- Använd bara produkten för att diska föremål som är diskmaskinsäkra.
- Ställ inte föremål av trä, horn, aluminium, tenn eller koppar i produkten.
- Placera inte föremål i produkten som kan absorbera vatten (svampar, disktrasor).
- Ta bort alla matrester från disken.
- Blötlägg inbrända matrester på disken.
- Placera ihålliga föremål (till exempel koppar, glas och kokkärll) med öppningen nedåt.
- Se till att bestick och diskgoods inte fastnar i varandra. Blanda skedar med andra sorters bestick.
- Se till att glas inte vidrör andra glas.
- Lägg små föremål i bestickkorgen.
- Lägg lätta föremål i den övre korgen. Se till att föremålen inte rör sig.
- Kontrollera att spolarmen kan röra sig fritt innan ett program startas.

## 10.5 Innan ett program startas

Kontrollera att:

- Filtren är rena och rätt isatta.
- Saltbehållarens lock sitter tätt.
- Spolarmarna inte är igensatta.
- Det finns disksalt och spolglans (såvida du inte använder multitabletter).
- Diskgodset är rätt placerat i korgarna.
- Programmet är lämpligt för diskgodset och smutsgraden.
- Rätt mängd diskmedel används.

## 10.6 Töm korgarna

1. Låt porslinet kallna innan det plockas ut ur maskinen. Varm disk kan lätt skadas.
2. Plocka först ut diskgodset från den nedre korgen, sedan från den övre.

**i** Vid slutet av programmet kan vatten fortfarande finnas kvar på produktens sidor och lucka.

# 11. SKÖTSEL OCH RENGÖRING



### VARNING!

Stäng av produkten och koppla bort den från eluttaget före underhåll.



Smutsiga filter och igensatta spolarmar försämrar diskresultaten. Kontrollera regelbundet och rengör dem vid behov.

## 11.1 Rengöra filtren

Filtersystemet består av tre delar.

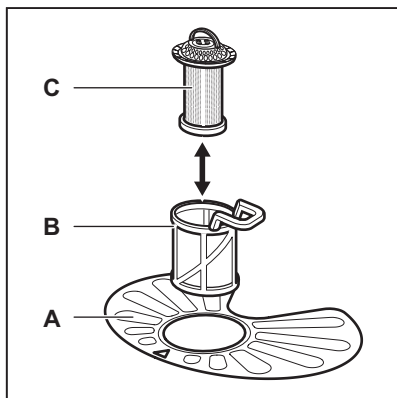

1. Vrid filtret (B) moturs och ta bort det.

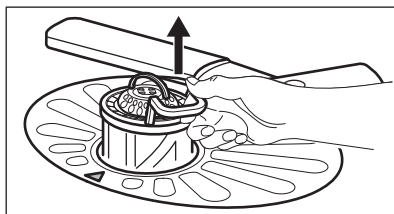
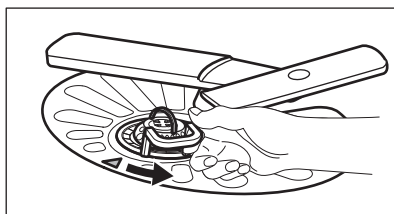

2. Ta bort filtret (C) utan filter (B).
3. Ta ut det platta filtret (A).

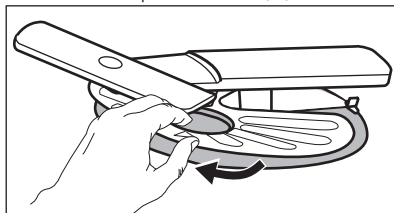

4. Tvätta filtren.

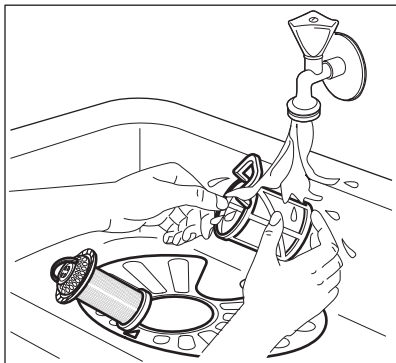

5. Kontrollera att det inte finns några matrester eller smuts i eller runt kanterna på sumpen.
6. Sätt tillbaka det platta filtret (A). Se till att det sitter rätt under de två styrtapparna.

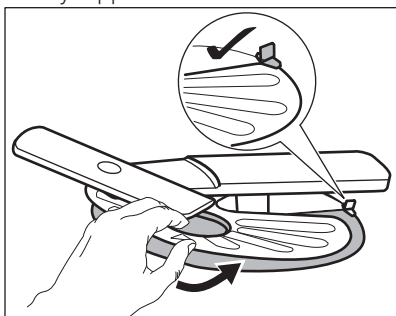

7. Sätt ihop filtren (B) och (C) igen.
8. Sätt tillbaka filtret (B) i det platta filtret (A). Vrid medurs tills det låses på plats.

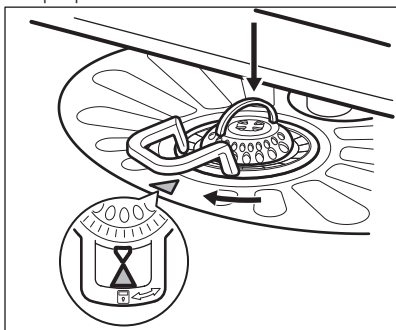

### FÖRSIKTIGHET!

En felaktig placering av filtren kan orsaka dåliga diskresultat och skada produkten.

## 11.2 Rengöring av den övre spolarmen

Vi rekommenderar regelbunden rengöring av den övre spolarmen för att undvika att smuts täpper igen hålen.

Tilltäppta hål kan ge oönskat resultat.

1. Dra ut överkorgen.
2. För att frigöra spolarmen från korgen, tryck den uppåt i den riktning som anges av den lägre pilen samtidigt som den vrids medurs.

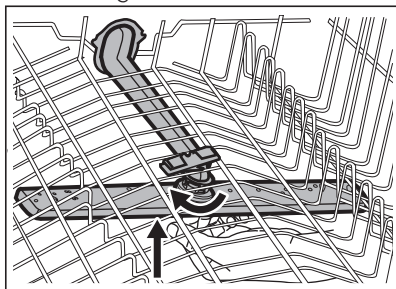

3. Skölj spolarmen under rinnande vatten. Använd ett tunt spetsigt verktyg, t.ex. en tandpetare, för att avlägsna smuts från hålen.

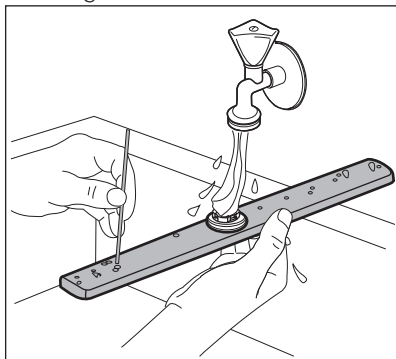

4. För att sätta tillbaka spolarmen på korgen, tryck den uppåt i den riktning som anges av den lägre pilen samtidigt som den vrids moturs tills den låses på plats.

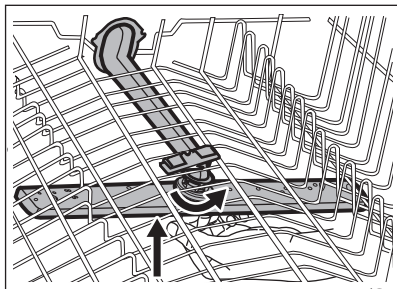

### 11.3 Utvändig rengöring

- Rengör produkten med en fuktig, mjuk trasa.
- Använd bara neutrala rengöringsmedel.
- Använd inte produkter med slipeffekt, skursvampar eller lösningsmedel.

### 11.4 Invändig rengöring

- Rengör produkten noga, samt luckans gummipackning, med en mjuk fuktad duk.
- Om du använder programmen med kort varaktighet ofta kan dessa lämna fettrester och kalkavlagringar i produkten. För att förhindra detta rekommenderar vi att man kör ett program med lång varaktighet minst två gånger i månaden.
- För att bevara livslängden på din maskin rekommenderar vi att du varje månad använder en särskild rengöringsprodukt för diskmaskiner. Följ instruktionerna noga på förpackningen.

## 12. FELSÖKNING

Om produkten inte startar eller stannar under diskning. Innan du kontaktar auktoriserad service, kontrollera om du kan lösa problemet på egen hand med hjälp av informationen i tabellen.



#### **WARNING!**

Reparationer som inte är riktigt gjorda kan resultera i allvarlig risk för säkerheten för användaren. Alla reparationer ska utföras av kvalificerad personal.

**Vid vissa fel visas en larmkod på displayen.**

**Majoriteten av problemen som kan uppstå kan lösas utan att man behöver kontakta en auktoriserad serviceverkstad.**

Problem och larmkod	Möjliga orsaker och åtgärder
Du kan inte sätta på produkten.	<ul style="list-style-type: none"> <li>• Se till att stickkontakten sitter ordentligt i eluttaget.</li> <li>• Kontrollera att det inte finns en skadad säkring i säkringsdosan.</li> </ul>
Programmet startar inte.	<ul style="list-style-type: none"> <li>• Se till att luckan är stängd.</li> <li>• Tryck på <b>Start</b>.</li> <li>• Om fördröjd start är inställd avbryter du inställningen eller väntar tills nedräkningen är slut.</li> <li>• Produkten har startat laddningsproceduren av hartset i vattenavhårdaren. Procedurens varaktighet är ca 5 minuter.</li> </ul>

Problem och larmkod	Möjliga orsaker och åtgärder
<p>Produkten fylls inte med vatten.</p> <p>Displayen visar <i>10</i>.</p>	<ul style="list-style-type: none"> <li>• Kontrollera att vattenkranen är öppen.</li> <li>• Kontrollera att trycket i vattentillförseln inte är för lågt. Kontakta kommunen för denna information.</li> <li>• Kontrollera att vattenkranen inte är igensatt.</li> <li>• Kontrollera att filtret i tilloppslangen inte är igensatt.</li> <li>• Kontrollera att tilloppslangen inte är böjd eller snodd.</li> </ul>
<p>Maskinen tömmer inte ut vattnet.</p> <p>Displayen visar <i>20</i>.</p>	<ul style="list-style-type: none"> <li>• Kontrollera att vattenlåset inte är igensatt.</li> <li>• Kontrollera att filtret i utloppsslangen inte är igensatt.</li> <li>• Kontrollera att inre filtersystemet inte är igensatt.</li> <li>• Kontrollera att tömningslangen inte är böjd eller snodd.</li> </ul>
<p>Översvämningsskyddet är aktiverat.</p> <p>Displayen visar <i>30</i>.</p>	<ul style="list-style-type: none"> <li>• Stäng vattenkranen och kontakta auktoriserad service.</li> </ul>
<p>Maskinen stannar och startar om flera gånger under en diskning.</p>	<ul style="list-style-type: none"> <li>• Det är helt normalt. Det ger optimalt rengöringsresultat och energibesparingar.</li> </ul>
<p>Programmet varar för länge.</p>	<ul style="list-style-type: none"> <li>• Välj alternativet TimeSaver för att korta programtiden.</li> <li>• Om fördröjd start är inställd avbryter du inställningen eller väntar tills nedräkningen är slut.</li> </ul>
<p>Den återstående tiden på displayen ökar och hoppar nästan till slutet av programtiden.</p>	<ul style="list-style-type: none"> <li>• Detta är inget fel. Maskinen fungerar som den ska.</li> </ul>
<p>Det läcker lite från maskinens lucka.</p>	<ul style="list-style-type: none"> <li>• Produkten står inte i nivå. Lossa eller dra åt de justerbara fötterna (om tillämpligt).</li> <li>• Maskinens lucka är inte centrerad. Justera den bakre foten (om tillämpligt).</li> </ul>
<p>Luckan är svår att stänga.</p>	<ul style="list-style-type: none"> <li>• Produkten står inte i nivå. Lossa eller dra åt de justerbara fötterna (om tillämpligt).</li> <li>• Delar av porslinet sticker ut från korgarna.</li> </ul>
<p>Skramlande/knackande ljud inifrån maskinen.</p>	<ul style="list-style-type: none"> <li>• Porslinet är inte ordentligt insatt i korgarna. Se broschyren om hur man laddar korgarna.</li> <li>• Se till att sprayarmen kan röra sig fritt.</li> </ul>
<p>Apparaten löser ut brytaren.</p>	<ul style="list-style-type: none"> <li>• Strömstyrkan är otillräcklig för att kunna ha alla apparater i bruk. Kontrollera uttagets strömstyrka och kapaciteten på mätaren eller stäng av en av de apparater som används.</li> <li>• Internt elektriskt fel på maskinen. Kontakta en auktoriserad serviceverkstad.</li> </ul>



Se "**Före första användning**", "**Daglig användning**" eller "**Tips**" för andra möjliga orsaker.

auktoriserad service om problemet uppstår igen.

För larmkoder som inte beskrivits i tabellen, kontakta en auktoriserad serviceverkstad.

När du har kontrollerat produkten, stäng av och sätt på produkten. Kontakta

## 12.1 Diskresultat och torkning är inte tillfredsställande

Problem	Möjliga orsaker och åtgärder
Dåligt diskresultat.	<ul style="list-style-type: none"> <li>• Se "<b>Daglig användning</b>", "<b>Tips</b>" och broschyren om hur man laddar korgarna.</li> <li>• Använd ett intensivare diskprogram.</li> </ul>
Maskinen torkar disken dåligt.	<ul style="list-style-type: none"> <li>• Disken har lämnats kvar för länge i maskinen med luckan stängd.</li> <li>• Det finns inget sköljmedel eller så är mängden sköljmedel för liten. Ställ in mängden sköljmedel som släpps ut till en högre nivå.</li> <li>• Plastartiklar kan behöva handtorkas.</li> <li>• För bästa torkresultat, aktivera alternativet XtraDry.</li> <li>• Vi rekommenderar att alltid använda sköljmedel, även i kombination med multitabletter.</li> </ul>
Det finns vitaktiga streck och fläckar, eller blåaktiga beläggningar på glas och diskgoods.	<ul style="list-style-type: none"> <li>• Den utsläppta mängden spolglans är för stor. Ställ in nivån på spolglanset till en lägre nivå.</li> <li>• För mycket diskmedel har använts.</li> </ul>
Det finns fläckar och torkade vattendroppar på glas och porslin.	<ul style="list-style-type: none"> <li>• Den utsläppta mängden spolglans är inte tillräcklig. Ställ in nivån på spolglanset till en högre nivå.</li> <li>• Spolglansens kvalitet kan också vara en orsak.</li> </ul>
Disken är våt.	<ul style="list-style-type: none"> <li>• För bästa torkresultat, aktivera alternativet XtraDry.</li> <li>• Programmet har ingen torkfas eller har en torkfas med låg temperatur.</li> <li>• Spolglansfacket är tomt.</li> <li>• Spolglansens kvalitet kan också vara en orsak.</li> <li>• Kvaliteten hos multitabletterna kan vara orsaken. Prova ett annat märke eller aktivera spolglansfacket och använd spolglans tillsammans med multitabletterna.</li> </ul>
Insidan på maskinen är blöt.	<ul style="list-style-type: none"> <li>• Detta är inget fel, det orsakas av fuktigheten i luften som kondenserar på väggarna.</li> </ul>
Ovanligt skum under diskning.	<ul style="list-style-type: none"> <li>• Använd bara maskindiskmedel.</li> <li>• Det läcker från spolglansfacket. Kontakta en auktoriserad serviceverkstad.</li> </ul>
Det finns rost på besticken.	<ul style="list-style-type: none"> <li>• Det finns för mycket salt i vattnet under diskningen. Se avsnittet "<b>Vattenavhårdare</b>".</li> <li>• Silverbestick och bestick av rostfritt stål placeras tillsammans. Undvik att sätta bestick av silver och rostfritt stål nära varandra.</li> </ul>

Problem	Möjliga orsaker och åtgärder
Det finns rester kvar i diskmedelsfacket vid slutet av programmet.	<ul style="list-style-type: none"> <li>• Diskmedelstabletten fastnade i facket och kunde därför inte sköljas bort med vatten.</li> <li>• Vatten kan inte skölja bort diskmedel från facket. Se till att spolarmen roterar fritt och inte är tilltäppt.</li> <li>• Se till att disken i korgarna inte hindrar locket på diskmedelsfacket från att kunna öppnas.</li> </ul>
Lukter inifrån maskinen.	<ul style="list-style-type: none"> <li>• Se "<b>Intern rengöring</b>".</li> </ul>
Kalkavlagringar på porslin, i diskmaskinen och på insidan av dörren.	<ul style="list-style-type: none"> <li>• Se avsnittet "<b>Vattenavhårdare</b>".</li> </ul>
Matt, missfärgat eller naggat porslin.	<ul style="list-style-type: none"> <li>• Se till att endast diskmaskinssäkra produkter diskas i maskinen.</li> <li>• Ladda och plocka ur korgarna försiktigt. Se broschyren om hur man laddar korgarna.</li> <li>• Lägg lätta föremål i den övre korgen.</li> </ul>



Se "**Före första användning**", "**Daglig användning**" eller "**Tips**" för andra möjliga orsaker.

## 13. TEKNISK INFORMATION

Mått	Bredd / Höjd / Djup (mm)	596 / 818-878 / 580
Elektrisk anslutning <sup>1)</sup>	Spänning (V)	200 - 240
	Frekvens (Hz)	50 / 60
Vattentryck	bar (min. och max.)	0.5 - 8
	MPa (min. och max.)	0.05 - 0.8
Vattentillförsel	Kallt eller varmt vatten <sup>2)</sup>	max 60 °C
Kapacitet	Kuvert	13
Strömförbrukning	Kvar på-läge (W)	0.99
Strömförbrukning	Av-läge (W)	0.10

<sup>1)</sup> Se märkskylten för andra värden.

<sup>2)</sup> Om varmvattnet kommer från en alternativ energikälla (t.ex. solpaneler eller vindkraft) kan du använda en varmvattensanslutning för att minska energiförbrukningen.

## 14. MILJÖSKYDD

Återvinn material med symbolen .  
Återvinn förpackningen genom att

placera den i lämpligt kärl. Bidra till att skydda vår miljö och vår hälsa genom att återvinna avfall från elektriska och



elektroniska produkter. Släng inte produkter märkta med symbolen  med hushållsavfallet. Lämna in produkten på

närmaste återvinningsstation eller kontakta kommunkontoret.





[www.husqvarna-electrolux.se/shop](http://www.husqvarna-electrolux.se/shop)

117895152-A-222015



**Husqvarna**

 **Electrolux**