

Bruksanvisning

Tvättmaskin

## Innehåll

---

Säkerhetsinformation.....	2	Inställningar.....	8
Säkerhetsföreskrifter.....	3	Innan första användning.....	9
Produktbeskrivning.....	4	Daglig användning.....	9
Kontrollpanelen.....	4	Råd och tips.....	11
Programöversikt.....	5	Skötsel och rengöring.....	12
Förbrukningsvärden.....	6	Felsökning.....	14
Tillvalsfunktioner.....	7	Tekniska data.....	15

Med reservation för ändringar.

## Säkerhetsinformation

---

Läs noga de bifogade instruktionerna före installation och användning av produkten. Tillverkaren kan inte hållas ansvarig för personskador eller skador på egendom som orsakats av felaktig installation eller användning. Förvara alltid instruktionerna tillsammans med produkten för framtida bruk.

### Säkerhet för barn och handikappade

- Denna produkt kan användas av barn från 8 års ålder och uppåt, och av personer med nedsatt fysisk, sensorisk eller mental förmåga, samt personer med bristande erfarenhet och kunskap, om de övervakas eller instrueras beträffande hur produkten används på ett säkert sätt och förstår de risker som är förknippade med användningen.
- Låt inte barn leka med produkten.
- Håll allt förpackningsmaterial utom räckhåll för barn.
- Håll allt tvättmedel utom räckhåll för barn.
- Håll barn och husdjur borta från produkten när luckan är öppen.
- Rengöring och användarunderhåll ska inte utföras av barn utan tillsyn.

### Allmän säkerhet

- Ändra inte produktens specifikationer.
- Följ den angivna maximala tvättmängden 6 kg (se avsnittet "Programöversikt").
- Vattentrycket (minimum och maximum) måste vara mellan 0,5 bar (0,05 MPa) och 8 bar (0,8 MPa).
- Ventilationsöppningarna i botten (om tillämpligt) får ej täppas igen av en matta.
- Produkten ska anslutas till vattentillförseln med de nya medföljande slanguppsättningarna. Gamla slanguppsättningar får inte återanvändas.

- Om nätsladden är skadad måste den bytas av tillverkaren, tillverkarens auktoriserade servicerepresentant eller personer med motsvarande utbildning, för att undvika fara.
- Stäng av produkten och koppla bort den från eluttaget före underhåll.
- Spruta inte vatten eller ånga för att rengöra produkten.
- Rengör produkten med en fuktig, mjuk trasa. Använd bara neutrala rengöringsmedel. Använd inte produkter med slipeffekt, skursvampar, lösningsmedel eller metallföremål.

## Säkerhetsföreskrifter

### Installation

- Ta bort förpackningen och transportbultarna.
- Spara transportbultarna. När du flyttar produkten igen måste du spärra trumman.
- Produkten är tung, så var alltid försiktig när du flyttar den. Använd alltid skyddshandskar.
- Installera eller använd inte en skadad produkt.
- Följ de installationsinstruktioner som följer med produkten.
- Installera och använd inte produkten på en plats där temperaturen understiger 0 °C eller där den utsätts för väder och vind.
- Kontrollera att golvet där du installerar produkten är plant, stabilt, värmebeständigt och rent.
- Installera inte produkten där luckan inte kan öppnas helt.
- Kontrollera att luft kan cirkulera mellan produkten och golvet.
- Ställ in fötterna så att det finns tillräckligt utrymme mellan produkten och mattan.
- Installera inte produkten där locket inte kan öppnas helt.

### Elektrisk anslutning

- Produkten måste jordas.
- Använd alltid ett korrekt installerat, stötsäkert och jordat eluttag.
- Kontrollera att produktens märkdata överensstämmer med din strömkälla. I annat fall, kontakta en elektriker.
- Använd inte grenuttag eller förlängningssladdar.
- Kontrollera så att du inte skadar stickkontakten och nätkabeln. Om produktens nätkabel behöver bytas måste det göras av vårt auktoriserade servicecenter.
- Anslut stickkontakten till eluttaget endast i slutet av installationen. Kontrollera att stickkontakten är åtkomlig efter installationen.

- Ta inte i nätkabeln eller stickkontakten med våta händer.
- Dra inte i nätkabeln för att koppla bort produkten från eluttaget. Ta alltid tag i stickkontakten.
- Endast för Storbritannien och Irland: Produkten har en 13 A stickkontakt. Om säkringen i stickkontakten måste bytas ut ska en 13 A ASTA (BS 1362) säkring användas.
- Denna produkt uppfyller kraven enligt EU:s direktiv.

### Anslutning av vatten

- Kontrollera så att du inte skadar vattenslangarna.
- Innan du ansluter produkten till nya rör eller till rör som inte har använts på länge låter du vattnet rinna tills det är rent.
- Den första gången du använder produkten ska du kontrollera att inget läckage förekommer.

### Använd



**WARNING!** Det finns risk för personskador, elstöt, brand eller skador på produkten.

- Använd uteslutande denna produkt för hushållsbruk.
- Följ säkerhetsanvisningarna på tvättmedelspaket.
- Placera inga lättantändliga produkter eller föremål som är fuktiga med lättantändliga produkter i, nära eller på produkten.
- Kontrollera att du tagit ut alla metallföremål från tvätten.
- Placera inte en behållare för uppsamling av vattenläckage under produkten. Kontakta auktoriserat servicecenter för att kontrollera vilka tillbehör som kan användas.

### Avfallshantering



**WARNING!** Risk för kvävning eller skador.

- Koppla loss produkten från eluttaget.
- Klipp av strömkabeln och kassera den.

- Ta bort lucklåset för att hindra att barn eller djur stängs in i produkten.

## Produktbeskrivning

### Produktöversikt

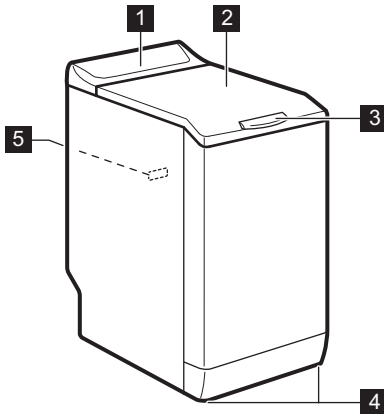

- 1** Kontrollpanel
- 2** Lucka
- 3** Luckhandtag
- 4** Fötter för nivåjustering av produkten
- 5** Typskylt

## Kontrollpanelen

### Beskrivning av kontrollpanelen

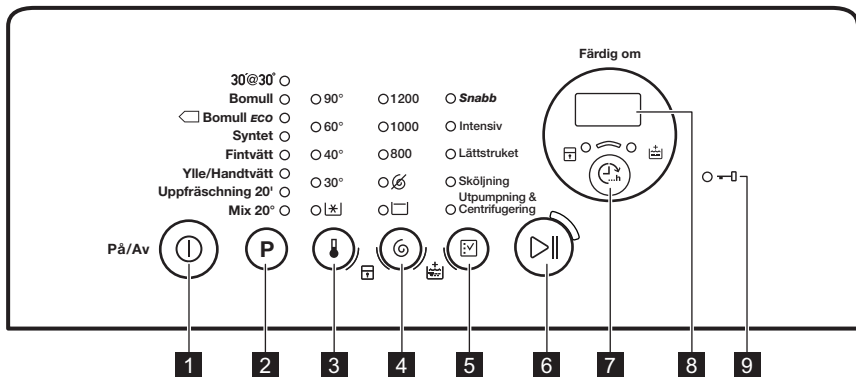

- 1** Strömbrytare På/Av (På/Av)
- 2** Touchkontroll för val av program **P**
- 3** Tryck på touch-kontrollen
- 4** Touchkontroll för val av centrifugering
- 5** Touchkontroll för val av funktioner

- 6** Touch-kontroll för Start/Paus
- 7** Touchkontrollen Slut om (Färdig om)
- 8** Display
- 9** Kontrollampa för Lucklås

## Display

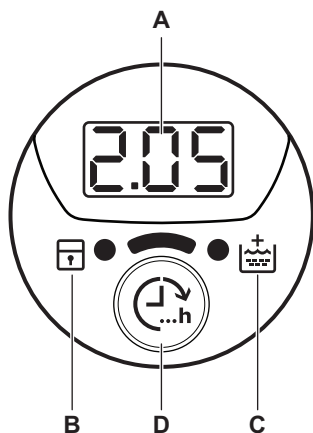

- A) Tidområdet:
- 125: Programmets längd
  - 3h: tiden "slut om"
  - E20: larmkoder
  - Err: felmeddelande
  - 0: när programmet är klart.
- B) Kontrollampa för Barnlås:
- Indikatorn tänds när du aktiverar enheten.
- C) Kontrollampa för Extra sköljning:
- Kontrollampen tänds när du aktiverar den här funktionen.
- D) Färdig om-tryck-kontroll.

## Programöversikt

Program Temperaturområde	Max. tvättmängd Max. centrifugeringshastighet	Programbeskrivning (Typ av tvätt och smutsgrad)
30' @ 30° 30 °C	2 kg 800 varv/minut	Ett kort program för <b>syntet och ömtåliga plagg som är lätt smutsade</b> eller som ska fräschas upp.
Bomull 90 °C - kall	6 kg 1200 varv/minut	<b>Vit och färgad bomull.</b> Normal smuts och lätt smuts.
 Bomull ECO <sup>1)</sup> 60 °C - 40 °C	6 kg 1200 varv/minut	<b>Vit bomull och färgäkt bomull.</b> Normalt smutsad tvätt. Energiförbrukningen minskar och programmets tvättfas förlängs.
Syntet 60 °C - kall	2,5 kg 1200 varv/minut	<b>Syntetplagg eller blandade material.</b> Normalt smutsad tvätt.
Fintvätt 40 °C - kall	2,5 kg 1200 varv/minut	<b>Ömtåliga material som akryl, viskos, polyester.</b> Normalt smutsad tvätt.
Ylle/Handtvätt 40 °C - kall	1 kg 1200 varv/minut	<b>Ylle som kan tvättas i maskin, ylle som ska handtvättas och ömtåliga material</b> med skötselrådet "handtvätt". <sup>2)</sup>
Uppfräschning 20' 40 °C - 30 °C	1 kg 1200 varv/minut	Ett mycket kort program för <b>bomull och syntet som är lätt smutsade</b> eller bara använda en gång.

Program Temperaturområde	Max. tvättmängd Max. centrifugeringshastighet	Programbeskrivning (Typ av tvätt och smutsgrad)
Mix 20° 20 °C	3 kg 1200 varv/minut	Specialprogram för bomull, syntet och blandade material som är lätt smutsad. Välj det här programmet för att minska energiförbrukningen. Kontrollera att tvättmedlet är avsett för låg temperatur för att få bra tvättresultat <sup>3)</sup> .

1) **Standardprogram för energimärkningens förbrukningsvärden.** Enligt bestämmelsen 1061/2010 är dessa program "Standardprogram 60 °C bomull" och "Standardprogram 40 °C bomull". De är de mest effektiva programmen vad gäller kombinationen energi- och vattenförbrukning för normalt smutsad bomullstvätt.



Vattentemperaturen i tvättfasen kan skilja sig från temperaturen som anges för valt program.

2) Under det här programmet roterar trumman sakta så att plaggen tvättas skonsamt. Det kan se ut som att trumman inte roterar eller inte roterar ordentligt. Detta är normalt för produkten.

3) Kontrolllampan för temperatur är ej tänd.

### Programfunktioner kompatibilitet

Program				Snabb <sup>1)</sup>	Intensiv	Lättstruket	Sköljning	Ut-pumpning & Centrifugering		
30' @ 30°		■					■	■	■	
Bomull	■	■	■	■	■	■	■	■	■	■
Bomull ECO	■	■	■	■			■	■	■	■
Syntet	■	■	■	■	■	■	■	■	■	■
Fintvätt	■	■	■	■	■		■	■	■	■
Ylle/Handtvätt	■	■	■				■	■	■	
Uppfräschning 20'	■	■	■				■	■	■	
Mix 20°	■	■	■		■		■	■	■	

1) Om du väljer den här funktionen rekommenderar vi att du minskar mängden tvätt. Det går att fylla produkten helt men tvättresultatet kan bli sämre. Rekommenderad vikt: bomull: 3 kg, syntet och fintvätt: 1,5 kg.

### Förbrukningsvärden



Uppgifterna i tabellen är ungefärliga. Olika orsaker kan ändra uppgifterna: mängden och typen av tvätt, vattnet och omgivningstemperatur.



Vid programets start visar displayen varaktighetsprogrammet för maxvikten. Under tvättfasen blir programets varaktighet automatiskt uträknat och kan förkortas ordentligt om tvättens vikt är mindre än maxvikten (t.ex. Bomull 60°C med maxvikt 6 kg, så överskrider programet 2 timmar. Om vikten däremot är 1 kg så är programet klart på mindre än en timme). En lampa blinkar på displayen medan produkten räknar ut programmets längd.

Program	Vikt (kg)	Energiförbrukning (kWh)	Vattenförbrukning (liter)	Ungefärlig programtid (minuter)	Återstående fukt (%) <sup>1)</sup>
Bomull 60 °C	6	1,50	65	200	53
Bomull 40 °C	6	0,85	62	190	53
Syntet 40 °C	2,5	0,50	46	105	35
Fintvätt 40 °C	2,5	0,55	46	90	35
Ylle/Handtvätt 30 °C	1	0,36	50	65	30
<b>Vanliga bomullsprogram</b>					
Standard 60 °C bomull	6	1,03	48	200	53
Standard 60 °C bomull	3	0,78	41	150	53
Standard 40 °C bomull	3	0,60	42	138	53

1) När centrifugeringen är klar.

Av-läge (W)	Kvar på-läge (W)
0,48	0,48
Informationen i tabellen ovan är i enlighet med EU-kommissionens förordning 1015/2010 om genomförande av direktiv 2009/125/EG.	

## Tillvalsfunktioner

### Temperatur

Med den här funktionen kan du ändra den förinställda temperaturen.

Indikator = kallt vatten.

Kontrolllampan för inställd temperatur tänds.

### Centrifugering

Med den här funktionen kan du ändra den förinställda centrifugeringshastigheten.

Kontrolllampan för inställd hastighet tänds.

### Ytterligare centrifugeringsalternativ:

Ingen centrifugering

- Ställ in den här funktionen för att inaktivera alla centrifugeringsfaser. Endast tömningsfasen är tillgänglig.
- Kontrolllampan tänds.
- Ställ in funktionen för mycket ömtåliga plagg.
- Sköljfasen använder mer vatten för vissa tvättprogram.

### Sköljstopp

- Ställ in den här funktionen för att förhindra att tvätten skrynklar.
- Kontrolllampan tänds.
- Det finns vatten i trumman när programcykeln är klar.
- Trumman roterar regelbundet för att undvika att tvätten skrynklas.

- Luckan förblir låst. Du måste tömma ut vattnet för att kunna låsa upp luckan.



Se "När programmet är klart" för tömning av vattnet.

### Snabb

Med den här funktionen kan du minska programlängden.

Ställ in den här funktionen för lätt smutsade plagg eller plagg som ska fräschas upp.

Kontrolllampan tänds.

### Intensiv

Med den här funktionen kan du tvätta mycket smutsig tvätt.

Tvättprogrammet varar längre än vanligt med den här funktionen.

Kontrolllampan tänds.

### Lättstruket

Produkten tvättar och centrifugerar tvätten skonsamt för att förhindra att den skrynklar sig.

Produkten sänker centrifugeringshastigheten, använder mer vatten och anpassar programlängden till typen av tvätt.

Kontrolllampan tänds.



### Sköljning

Med den här funktionen kan du utföra endast en sista sköljning för valt tvättprogram.

## Inställningar

### Extra sköljning

Med den här funktionen kan du ha funktionen för extra sköljning på permanent när du ställer in ett nytt program.

- **Aktivera/inaktivera** funktionen genom att trycka på knapparna  och  samtidigt tills kontrolllampan  tänds/släcks.

### Barnlås

Med den här funktionen kan du förhindra att barnen leker med kontrollpanelen.

Om du också ställer in funktionen Extra sköljning () lägger produkten till två eller fler sköljningar.

Kontrolllampan tänds.

### Utpumpning & Centrifugering

Med den här funktionen kan du utföra centrifugerings- och tömningsprogrammet.

Centrifugeringsfasen är lämplig för inställt tvättprogram.



Om du ställer in funktionen Ingen centrifugering () också tömmer produkten endast.

### Färdig om

Med den här funktionen kan du ställa in antalet timmar inom vilka du vill att tvättprogrammet ska vara klart.

Du kan ställa in från minst tre timmar till maximalt tjugo timmar.



På displayen visas antalet timmar och kontrolllampan ovanför knappen  lyser.



### Extra sköljning

Med den här funktionen kan du lägga till några sköljningar till ett tvättprogram.

Använd den här funktionen för personer som är allergiska mot tvättmedel och i områden där vattnet är mjukt.

Tillhörande kontrollampa tänds.<sup>1</sup>

- **Aktivera/inaktivera** funktionen genom att trycka på knapparna  och  samtidigt tills kontrolllampan  tänds/släcks.

Aktivera den här funktionen när du har tryckt på knappen . Knapparna är låsta (förutom knappen .



Funktionen förblir aktiv även när du stänger av produkten.

### Ljudsignaler

Ljudsignalen låter när:

- När programmet är klart.

<sup>1</sup> Läs i "Inställningar" hur du aktiverar funktionen.



- När ett fel har uppstått på produkten. **Inaktivera/aktivera** ljudsignalerna genom att trycka på knapparna **P** och  samtidigt i fyra sekunder.



Om du inaktiverar ljudsignalerna fortsätter de att låta när det är fel på produkten.

## Innan första användning

- Häll en liten mängd tvättmedel i facket för tvättfasen.
- Ställ in och starta ett program för bomull vid högsta temperaturen utan tvätt.

Detta tar bort all möjlig smuts från trumman och baljan.

## Daglig användning



**WARNING!** Se säkerhetsavsnitten.

### Fylla på tvätt

- Öppna luckan till produkten.
- Tryck på knappen **A**. Trumman öppnas automatiskt.
- Lägg in tvätten i trumman, ett plagg i taget.
- Skaka kläderna innan du lägger dem i produkten. Lägg inte i för mycket tvätt i trumman.
- Stäng trumman och luckan.

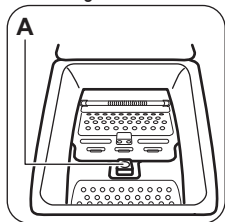

**FÖRSIKTIGHET!** Kontrollera att du stängt trumman rätt innan du stänger luckan till produkten.

### Använda tvättmedel och andra medel

Mät upp tvätt- och sköljmedel.

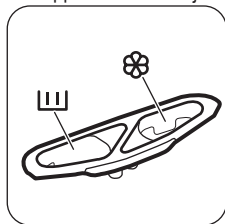

### Tvättmedelsfack

	Tvättmedelsfack för tvättfasen.
	Fack för flytande tillsatser (sköljmedel, stärkelse).
	<b>FÖRSIKTIGHET!</b> Fyll inte på över <b>MAX</b> -nivån.

### Aktivera produkten

Håll in knappen  några sekunder för att aktivera eller inaktivera produkten. En ljudsignal avges när produkten är slås på. Produkten visar en startanimering. Animeringen visar snabbt varje tvättprogram och standardtemperatur och centrifugeringsinställningar. Displayen visar ordet På.

### Inställning av program

- Tryck på programknappen **P** och ställ in programmet:
  - Kontrolllampan för knappen  blinkar.
  - Displayen visar programmets längd.
- Ändra vid behov temperaturen och centrifugeringshastigheten eller lägg till tillgängliga funktioner. När du aktiverar en funktion visas indikator för inställd funktion.



Om du gör ett felaktigt val visar displayen meddelandet .

### Starta ett program utan funktionen Färdig om

Tryck på knappen .

- Kontrolllampan för knapp  slutar blinka och fortsätter lysa med fast sken.

- Programmet startar, luckan låses och kontrollampen  lyser.
- Tömningspumpen kan vara igång en kort tid i början av tvättprogrammet.





Efter ca 15 minuter från programmets start:

- Produkten justerar programlängden automatiskt efter tvättens vikt.
- På displayen visas det nya värdet.

## Starta ett program med funktionen Färdig om

1. Tryck på knappen  flera gånger för att välja antalet timmar inom vilka tvättprogrammet ska vara klart.



På displayen visas antalet timmar du ställer in (t.ex.

) och kontrollampen över knappen  lyser för att visa att denna funktion är aktiv.



2. Tryck på knappen :

- Luckan är låst.
- Produktens nedräkning startar.
- När nedräkningen är klar startar programmet automatiskt.



Du kan avbryta eller ändra inställningen av funktionen Färdig om innan du trycker på knappen . När du tryckt på knappen  kan du bara avbryta funktionen Färdig om.

Avbryta funktionen Färdig om:

- a. Ställ produkten i pausläge genom att trycka på knapp . Kontrollampen för knapp  blinkar.
- b. Tryck på knappen  tills kontrollampen över den här knappen släcks.

Tryck på knappen  en gång till för att starta programmet omedelbart.



Vid användning av flytande tvättmedel tillsammans med Färdig om-tillvalsfunktionen ska det flytande tvättmedlet tillsättas med en doseringsboll (tillhandahålls av tvättmedelstillverkaren).

## Avbryta ett program och ändra funktionerna

Du kan bara ändra vissa funktioner innan de satts igång.

1. Tryck på .

Kontrollampen för denna knapp blinkar.

2. Ändra funktionerna. Om du ändrar funktionen inaktiveras funktionen Färdig om (i förekommande fall).
3. Tryck på  igen. Programmet fortsätter.



## Avbryta ett program

1. Tryck på -knappen i några sekunder för att avbryta programmet och stänga av produkten.
2. Tryck på samma knapp igen för att slå på produkten. Du kan nu ställa in ett nytt tvättprogram.



Produkten tömmer inte ut vattnet. Vattnet som finns kvar i trumman kan användas till nästa tvättprogram.





## Öppna luckan

Luckan är låst medan ett program (eller ) pågår. Kontrollampen för  är tänd.







**FÖRSIKTIGHET!** Om temperaturen och nivån på vattnet i trumman är för hög kan du inte öppna luckan.



## Öppna luckan under de första minuterna av programmet (eller när pågår):

1. Tryck på knappen  för att pausa produkten.
2. Vänta några minuter tills kontrollampen  slocknar.
3. Du kan öppna luckan.
4. Stäng luckan och tryck på knappen  igen. Programmet (eller ) fortsätter.







## När programmet är klart

- Produkten stannar automatiskt.
- En ljudsignal hörs (om den är aktiverad).
-  tänds på displayen.
- Kontrollampen för knapp  släcks.
- Luckläsets kontrollampa  blinkar (när locket låses upp) och släcks sedan.
- Du kan öppna luckan.
- Ta ut tvätten ur produkten. Kontrollera att trumman är tom.
- Tryck på -knappen i några sekunder för att inaktivera produkten.
- Stäng vattenkranen.
- Låt luckan stå på glänt för att undvika mögelbildning och dålig lukt.

## Tvättprogrammet är klart men det finns vatten i trumman:

- Trumman roterar regelbundet för att undvika att tvätten skrynklas.
- Kontrolllampan  blinkar för att påminna dig om att tömma ut vattnet.
- Kontrolllampan för lucklåset  är tänt. Kontrolllampan för knapp  blinkar. Luckan förblir låst.
- Du måste tömma ut vattnet för att kunna öppna luckan.

## Tömning av vattnet:

1. För tömning av vattnet.
  - Tryck på knappen . Produkten tömmer ut vattnet och centrifugerar med maximal centrifugeringshastighet för valt tvättprogram.
  - Du kan också trycka på knappen  för att ändra centrifugeringshastigheten och sedan trycka på knappen . Produkten tömmer ut vattnet och centrifugerar. Om du ställer in  tömmer produkten endast.
2. När programmet är klart och kontrolllampan för lucklåset  släcks efter några minuter kan du öppna luckan.
3. Tryck på -knappen i några sekunder för att inaktivera produkten.

## Råd och tips

### Fylla på tvätt



- Dela in tvätten i: vittvätt, kulörtvätt, syntetmaterial, ömtåliga material och ylle
- Följ tvättanvisningarna som finns på tvätmärkingen.
- Tvätta inte vita och färgade plagg tillsammans.
- Vissa färgade plagg kan missfärgas i första tvätten. Vi rekommenderar att du tvättar dem separat de första gångerna.
- Stäng örngott, blyxtlås, hakar och tryckknappar. Knytt skärp.
- Töm alla fickor och veckla ut plaggen.
- Vänd ut och in på flerfärgade plagg, ylle och plagg med tryck.
- Ta bort svåra fläckar.
- Tvätta svåra smutsfläckar med ett specialtvättmedel.
- Var försiktig med gardiner. Ta bort hakarna eller lägg gardinerna i en tvättpåse eller ett örngott.
- Tvätta inte saker i produkten utan fäll eller med snitt. Tvätta små plagg (t.ex. bygelbehåar, bälten, strumpbyxor osv.) i en tvättpåse.



Produkten töms och centrifugerar automatiskt efter cirka 18 timmar (utom för ylleprogrammet).

### Funktionen AUTOMATISK AVSTÄNGNING

Funktionen AUTOMATISK AVSTÄNGNING stänger automatiskt av produkten för att minska energiförbrukningen. Alla kontrollampor och displayen släcks när:

- Du inte använder produkten under 5 minuter innan du trycker på .
- Tryck på knappen  för att slå på produkten igen.
- Efter fem minuter från tvättprogrammets slut. Tryck på knappen  för att slå på produkten igen. Displayen visar slutet för det senast inställda programmet. Tryck på **P**-knappen om du vill ställa in ett nytt program.

- En mycket liten tvättmängd kan orsaka balansproblem vid centrifugeringsfasen. Om detta händer, justera plaggen manuellt i baljan och starta centrifugeringsfasen igen.

### Svåra fläckar

Det räcker inte med vatten och tvättmedel för vissa fläckar.

Vi rekommenderar att du tar bort dessa fläckar innan du lägger in plaggen i produkten.

Det finns särskilda fläckborttagningsmedel. Använd ett fläckborttagningsmedel som lämpar sig för typen av fläck och material.

### Tvättmedel och tillsatser

- Använd endast tvättmedel och tillsatser som är särskilt avsedda för tvättmaskiner:
  - pulver för alla typer av material,
  - Pulver för ömtåliga material (40 °C max) och ylle

- flytande tvättmedel, helst för tvättprogram med låga temperaturer (max. 60 °C) för alla typer av material, eller specialtvättmedel för endast ylle.
- Blanda inte olika sorters tvättmedel.
- För miljöns skull ska du inte använda mer diskmedel än nödvändigt.
- Följ alltid anvisningarna på förpackningen till dessa produkter.
- Använd rätt produkter för materialets typ och färg, programtemperatur och smutsgrad.
- Om produkten inte har ett tvättmedelsfack med luckenheten tillsätter du det flytande tvättmedlet med en doseringsboll (fås från tvättmedelstillverkaren).

### Miljötips

- Ställ in ett program utan förvtätt om du har tvätt som är normalt smutsig

## Skötsel och rengöring



**WARNING!** Se säkerhetsavsnitten.

### Utvändig rengöring

Rengör produkten bara med tvål och varmt vatten. Torka alla ytor noga.



**FÖRSIKTIGHET!** Använd inte denaturerad sprit, lösningsmedel eller kemiska produkter.

### Avkalkning

Om vattenhårdenheten där du bor är hög eller medelhög rekommenderar vi att du använder ett avkalkningsmedel för tvättmaskiner.

Undersök trumman regelbundet för att förhindra kalkbildning och rostpartiklar.

Ta bort rostpartiklar endast med specialprodukter för tvättmaskin. Gör detta separat från tvätten.



Följ alltid anvisningarna på förpackningen till produkten.

### Underhållstvätt

Vid programmen med låg temperatur kan det hända att det blir kvar lite tvättmedel i trumman. Kör en underhållstvätt med jämna mellanrum. För att göra detta:

- Ta ut tvätten ur trumman.
- Ställ in bomullsprogrammet med högsta temperaturen med en liten mängd tvättmedel.

- Starta alltid ett tvättprogram med full maskin.
- Använd vid behov fläckbortagningsmedel när du ställer in ett program med låg temperatur.
- Kontrollera vattenhårdenheten i hemmet så att du använder rätt mängd tvättmedel

### Vattenhårdhet

Om vattenhårdenheten där du bor är hög eller medelhög rekommenderar vi att du använder en vattenavhårdare för tvättmaskiner. I områden där vattenhårdenheten är mjuk behövs ingen vattenavhårdare.

Kontakta din lokala vattenmyndighet för att ta reda på vattenhårdenheten där du bor.

Använd rätt mängd sköljmedel. Följ alltid anvisningarna på förpackningen till produkten.

### Lucktätning

Undersök tätningen regelbundet. Rengör den vid behov med ett rengöringsmedel innehållande ammoniak utan att repa tätningsytan.



Följ alltid anvisningarna på förpackningen till produkten.

### Rengöring av tvättmedelsfacket

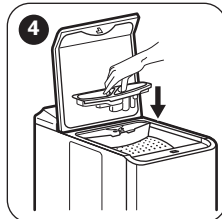
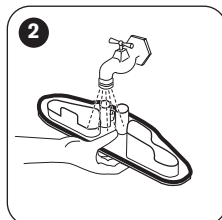
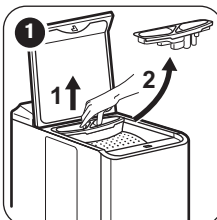

## Rengöring av tömningsfiltret

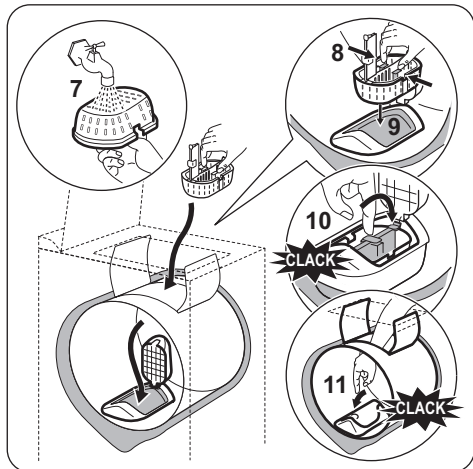
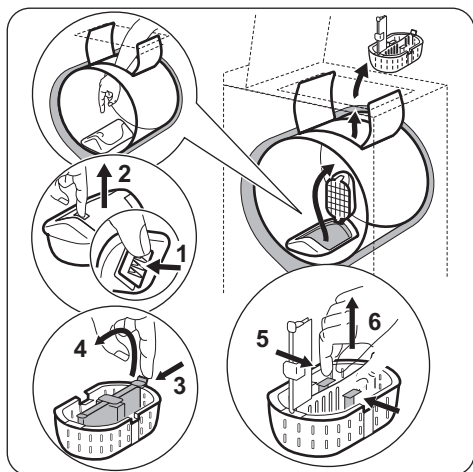

## Rengöring av tilloppslangen och ventilfiltret

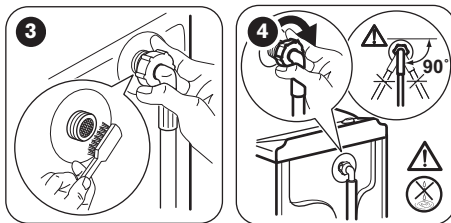
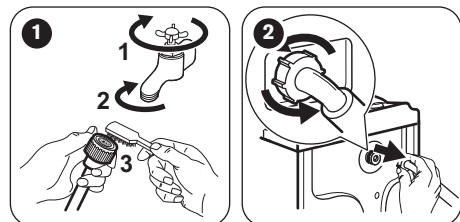

## Åtgärder vid frysrisk

Om produkten är installerad på en plats där temperaturen kan vara mindre än 0 °C, ta bort det kvarvarande vattnet i tilloppslangen och tömningspumpen,

**i** Utför denna procedur även när du vill utföra en nödtömning.

1. Koppla bort produkten från eluttaget.
2. Stäng vattenkranen och koppla loss tilloppslangen.
3. Koppla loss tömningslangen från avloppsanslutningen.
4. Placera ändarna på tömnings- och tilloppslangen i en behållare. Låt vattnet rinna ut ur slangarna.
5. Sätt i stickkontakten i eluttaget och slå på produkten igen.
6. Ställ in ett tvättprogram tillsammans med tillvalsfunktionen "Tömning och Centrifigering" och låt den gå tills programmet är klart.
7. Tryck på knappen  för att stänga av produkten.
8. Koppla bort produkten från eluttaget.



### WARNING!

Se till att temperaturen är över 0 °C innan du använder produkten igen. Tillverkaren har inget ansvar för de skador som orsakas av låga temperaturer.



**WARNING!** Se säkerhetsavsnitten.

## Inledning

Produkten startar inte eller upphör att fungera.

Prova först att hitta en lösning på problemet (se tabellen). Kontakta en auktoriserad serviceverkstad om du inte kan lösa problemet.

**Då vissa problem uppstår hörs en ljudsignal och displayen visar en larmkod:**

- **E10** - Produkten fylls inte med vatten ordentligt.

## Möjliga fel

- **E20** - Produkten tömmer inte ut vattnet.
- **E40** - Produktens lucka eller trumlucka är öppen eller är inte ordentligt stängd. Kontrollera båda!
- **E40** - Strömförsörjningen är instabil. Vänta tills nätspänningen är stabil.
- **E91** - Ingen kommunikation mellan produktens elektroniska delar. Stäng av och slå på igen.



**WARNING!** Stäng av produkten innan du utför kontrollerna.

Problem	Möjlig lösning
Programmet startar inte.	<ul style="list-style-type: none"><li>• Se till att stickkontakten sitter ordentligt i eluttaget.</li><li>• Kontrollera att produktens lucka och trumlucka är stängda ordentligt.</li><li>• Kontrollera att det inte finns en skadad säkring i säkringsdosan.</li><li>• Kontrollera att Start/Paus-knappen har tryckts in.</li><li>• Om fördröjd start är inställd avbryter du inställningen eller väntar tills nedräkningen är slut.</li><li>• Avaktivera Barnlås-funktionen om den är på.</li></ul>
Produkten fylls inte med vatten ordentligt.	<ul style="list-style-type: none"><li>• Kontrollera att vattenkranen är öppen.</li><li>• Kontrollera att trycket i vattentillförseln inte är för lågt. Kontakta kommunen för denna information.</li><li>• Kontrollera att vattenkranen inte är igensatt.</li><li>• Kontrollera att filtret i tilloppsslangen och filtret i ventilen inte är igensatta. Se "Underhåll och rengöring".</li><li>• Kontrollera att tilloppsslangen inte är böjd eller snodd.</li><li>• Kontrollera att tilloppsslangen har anslutits korrekt.</li></ul>
Produkten tömmer inte ut vattnet.	<ul style="list-style-type: none"><li>• Kontrollera att vattenlåset inte är igensatt.</li><li>• Kontrollera att tömningsslangen inte är böjd eller snodd.</li><li>• Kontrollera att tömningsslangen har anslutits korrekt.</li><li>• Ställ in tömningsfunktionen om du ställer in ett program utan tömningsfas.</li><li>• Ställ in tömningsfunktionen om du väljer en funktion som slutar med vatten i trumman.</li><li>• Om ovan nämnda lösningar inte hjälper ber vi dig kontakta en auktoriserad serviceverkstad (eftersom filtret i tömningspumpen kan vara igensatt).</li></ul>
Centrifugeringsfasen fungerar inte eller tvättprogrammet varar längre än normalt.	<ul style="list-style-type: none"><li>• Justera plaggen manuellt i trumman och starta centrifugeringsfasen igen. Detta problem kan orsakas av balansproblem.</li><li>• Välj centrifugeringsfunktionen.</li><li>• Ställ in tömningsfunktionen om du väljer en funktion som slutar med vatten i trumman.</li><li>• Om ovan nämnda lösningar inte hjälper ber vi dig kontakta en auktoriserad serviceverkstad (eftersom filtret i tömningspumpen kan vara igensatt).</li></ul>

Problem	Möjlig lösning
Det är vatten på golvet.	<ul style="list-style-type: none"> <li>Kontrollera att kopplingarna i vattenslangarna är täta och att inget vattenläckage förekommer.</li> <li>Kontrollera att tilloppsslangen och tömningslangen inte är skadade.</li> <li>Kontrollera att du använder rätt tvättmedel och rätt mängd tvättmedel.</li> </ul>
Du kan inte öppna produktens lucka.	<ul style="list-style-type: none"> <li>Kontrollera att tvättprogrammet är klart.</li> <li>Ställ in tömnings- eller centrifugeringsfunktionen om det finns vatten i trumman.</li> </ul>
Produkten avger ett konstigt ljud.	<ul style="list-style-type: none"> <li>Kontrollera att produkten står i våg. Se "Installationsanvisningar".</li> <li>Kontrollera att förpackningen och/eller transportbultarna är borttagna. Se "Installationsanvisningar".</li> <li>Fyll på mer tvätt i trumman. För liten tvättmängd.</li> </ul>
Produkten fylls med vatten och töms omedelbart.	<ul style="list-style-type: none"> <li>Kontrollera att tömningslangen är i rätt läge. Tömningslangens ände sitter för lågt. Se "Installationsanvisningar".</li> </ul>
Programmet är kortare än tiden som visas.	<ul style="list-style-type: none"> <li>Produkten beräknar en ny tid enligt tvättmängden. Se avsnittet "Förbrukningsvärden".</li> </ul>
Programmet är längre än tiden som visas.	<ul style="list-style-type: none"> <li>En obalanserad tvättmängd ökar programlängden. Detta är normalt för produkten.</li> </ul>
Tvättresultaten är inte tillfredsställande.	<ul style="list-style-type: none"> <li>Öka mängden tvättmedel eller använd ett annat tvättmedel.</li> <li>Använd specialprodukter för att ta bort svåra fläckar innan du tvättar tvätten.</li> <li>Kontrollera att du ställer in rätt temperatur.</li> <li>Minska tvättmängden.</li> </ul>
Du kan inte ställa in en funktion.	<ul style="list-style-type: none"> <li>Se till att du bara trycker på önskad(e) tryckknapp(ar).</li> </ul>

Sätt på produkten efter kontrollen. Programmet fortsätter från den punkt där det avbröts.

Kontakta en auktoriserad serviceverkstad om problemet uppstår igen.

Om andra larmkoder visas på displayen. Stäng av och sätt på produkten. Kontakta en auktoriserad serviceverkstad om problemet kvarstår.

## Service

Vi rekommenderar att du använder originalreservdelar.

Ha följande uppgifter tillhands när du kontaktar den auktoriserade serviceverkstaden. Informationen finns på typskylten: modell (Mod.), PNC (Prod.No.), serienummer (Ser.No.).

## Tekniska data



Mått	Bredd/Höjd/Djup/Totalt djup	400 mm/ 890 mm/ 600 mm/ 600 mm
Elektrisk anslutning	Nätspänning Total effekt Säkring Frekvens	230 V 2200 W 10 A 50 Hz
Skyddsnivån mot intrång av fasta partiklar och fukt säkerställs av skyddslocket, förutom där lågspänningsutrustningen inte har något skydd mot fukt.		IPX4

Vattentryck	Min Max	0,5 bar (0,05 MPa) 8 bar (0,8 MPa)
Vattentillförsel <sup>1)</sup>		Kallt vatten
Max. tvättmängd	Bomull	6 kg
Energiklass		A+
Centrifugeringshastighet	Max	1200 varv/minut

1) Anslut tilloppslangen till en vattenkran med 3/4-tums rörgänga.

## MILJÖSKYDD

---

Återvinn material med symbolen . Återvinn förpackningen genom att placera den i lämpligt kärl. Bidra till att skydda vår miljö och vår hälsa genom att återvinna avfall från elektriska och elektroniska produkter. Släng inte produkter märkta med symbolen  med hushållsavfallet. Lämna in produkten på närmaste återvinningsstation eller kontakta kommunkontoret.











[www.electrolux.com/shop](http://www.electrolux.com/shop)

